



2023/2024

SOMOGYI ELEKTRONIC®

— since 1981 —



TERMÉKKATALÓGUS



home
by somogyi

SAL®
SOMOGYI AUDIO LINE

www.somogyi.hu

FireAngel | NEBO | TRUE | STANLEY | Midea

Tisztelt Partnerünk!

Örömkre szolgál, hogy kezében tartja 2023/2024 évre szóló termékkínálatunkat bemutató katalógusunkat!

Kiadványunk hűen tükrözi, hogy új termékeink kiválasztása során nem csupán a technológia fejlődés kínálta lehetőségekkel élünk, hanem szem előtt tartottuk a piaci igényeket, trendeket is. Ezért is tettük le voksunkat a világszerte elismert MIDEA márka mellett, amely kiváló minőségű termékeket kínál megfizethető áron.

A méltán népszerű és számunkra az egyik legkedvesebb márkánk a HOME háztartási kisgépek szortimentjét szinte valamennyi konyhában felszerelhető professzionális, minden igényt kielégítő páraelszívó családdal bővítettük.

Nincs olyan termékkategóriánk, ahol ne találnának új típusokat, bízunk benne, hogy Ön is könnyedén kiszolgálhatja Vásárló körét!

A jelenlegi folyton változó és kihívásokkal teli gazdasági környezetben igyekszünk mi is mindent megtenni azért, hogy támogassuk Önt üzleti eredményei elérésében. Árainkat folyamatosan felülvizsgáljuk, és lehetőség szerint csökkentjük őket. A megszokott havi akciós kínálatunk mellett rendkívüli árkedvezményeket is meghirdetünk és átvállaljuk a tőlünk vásárolt termékekre a hulladékgazdálkodással kapcsolatos díjakat, többlet költséget. Bízunk benne, hogy az eddig is kiválóan működő partneri kapcsolatunkat tovább tudjuk mélyíteni, melyhez a teljesen átalakított, még hatékonyabban működő ügyfélszolgálatunk is hozzájárul.

Cégünk hosszú évek óta kiemelt figyelmet és támogatást szentel a rászorulóknak, kiváló sportteljesítményeket elért tehetségeknek. Aktív partnerei vagyunk minden olyan eseményeknek, melyek széles közönséget mozgatnak meg és erősítik a helyi közösségünk szellemét és az összetartozást. A jövőben is elköteleztettek vagyunk abban, hogy folytassuk ezirányú törekvésünket. Továbbra is segítőkész kezet nyújtva állunk azok mellé, akik támogatásunkkal előre léphetnek.

Büszkeséggel követjük Marozsán Fábián teniszező rendkívüli eredményeit, hiszen a háttérben cégünk is számos területen munkálkodott, hogy a gyorsan felfelé ívelő útján, csak a sportteljesítményére kelljen koncentrálnia. Az ő kitartása és elszántsága példaként szolgálhat mindannyiunk számára.

Bízunk benne, hogy az elkövetkező időszakban sikeres együttműködés vár ránk, melynek érdekében cégünk mindent megtesz! Vigyük együtt sikerre vállalkozásainkat, melyhez biztosítjuk a megszokott korrekt üzleti magatartást, megbízhatóságot és a folyamatos innovációt!

Üdvözzel:

Somogyi Elektronik Kft.

Cégünk saját márkáinak ismertsége és pozitív megítélése folyamatosan növekszik.
Célunk: termékpalalettánk folyamatos megújítása a legújabb piaci trendeknek megfelelően.

home
by somogyi



háztartási kisgép | fűtéstechika | hűtéstechika | világítás | biztonságtechnika |
műszerek | szerszámok | elektronikai alkatrészek

SAL[®]
SOMOGYI AUDIO LINE



multimédia és hangtechnika

Egyéb forgalmazott márkák:

FireAngel



szén-monoxid érzékelők
és vészjelzők

NEBO



világítástechnikai termékek

TRUE



kések és mini szerszámok

STANLEY



elosztók, hosszabbítók, kábeldobok,
kiskocsik, fűtéstechikai termékek

Midea



háztartási kisgépek

Konyhai páraelszívók

Háztartási kisgép termékörünket egy innovatív páraelszívó családdal bővítettük ki, amelynek kínálatában szinte minden típusú konyhába talál megfelelőt. Mind megjelenésben, mind funkcióban számos egyedi újítást tartalmaznak, többek között a kézmozgással történő vezérlés.

KPE 9039G

KONYHAI PÁRAELSZÍVÓ CYCLONE

- SPCC fekete acéllemez + fekete üveg
- **érintésvezérlés + kézmozgással vezérlés**
- három sebességfokozat
- 1 x 1,5 W LED lámpa
- **tartozék 1 db 5 rétegű alumíniumhálós mosható zsírszűrő (KPE 6090/A)**
- **tartozék 2 darabos szénszűrő készlet (KPE 6090/C)**
- külső vagy recirkulációs szellőztetés
- maximális légszállítás: 390 m³/h
- maximális motorteljesítmény: 105 W
- levegőkivezető nyílás: 150 mm
- energiahatékonysági osztály: C
- méret: 89,7 x 37,3 x 40,3 cm



KPE 6039G

- méret: 59,7 x 37,3 x 40,3 cm



KPE 6044B

**KONYHAI PÁRAELSZÍVÓ
TWISTER**

- fekete
- billenőkapcsolókkal
- két sebességfokozat
- 1 x 1,5 W LED lámpa
- tartozék 4 rétegű alumíniumhálós mosható zsírszűrő készlet (KPE 6044/A)
- tartozék 2 darabos szénzsűrő készlet (KPE 6044/C)
- külső vagy recirkulációs szellőztetés
- maximális légszállítás: 440 m³/h
- maximális motorteljesítmény: 105 W
- levegőkivezető nyílás: 150 / 120 mm (szűkítővel)
- energiahatékonysági osztály: C
- méret: 59,5 x 25,5 x 28/42 cm

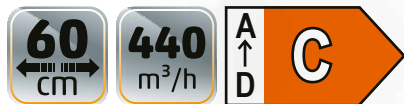
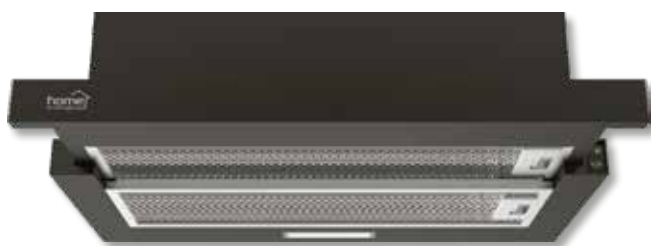

KPE 6044S

**KONYHAI PÁRAELSZÍVÓ
TWISTER**

- rozsdamentes acél panel + szürke test
- billenőkapcsolókkal
- két sebességfokozat
- 1 x 1,5 W LED lámpa
- tartozék 4 rétegű alumíniumhálós mosható zsírszűrő készlet (KPE 6044/A)
- tartozék 2 darabos szénzsűrő készlet (KPE 6044/C)
- külső vagy recirkulációs szellőztetés
- maximális légszállítás: 440 m³/h
- maximális motorteljesítmény: 105 W
- levegőkivezető nyílás: 150 / 120 mm (szűkítővel)
- energiahatékonysági osztály: C
- méret: 59,5 x 25,5 x 28/42 cm

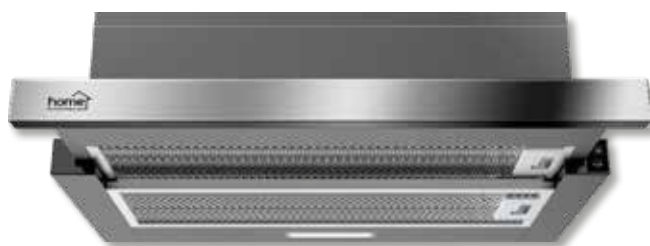

KPE 6038S

**KONYHAI PÁRAELSZÍVÓ
HURRICANE**

- rozsdamentes acél
- nyomógombos vezérlés (mechanikus)
- három sebességfokozat
- 1 x 1,5 W LED lámpa
- tartozék 1 db 3 rétegű alumíniumhálós mosható zsírszűrő (KPE 60/A)
- tartozék 2 darabos szénzsűrő készlet (KPE 6038/C)
- külső vagy recirkulációs szellőztetés
- 2 motoros kivitel
- maximális légszállítás: 380 m³/h
- maximális motorteljesítmény: 200 W
- levegőkivezető nyílás: 120 mm
- energiahatékonysági osztály: D
- méret: 59,7 x 14 x 50 cm



KPE 6038B

- fekete festett acéllemez



KPE 6038W

- fehér festett acéllemez



KPE 6020S

**KONYHAI PÁRAELSZÍVÓ
TORNADO**

- rozsdamentes acél
- nyomógombos vezérlés (mechanikus)
- három sebességfokozat
- 1 x 1,5 W LED lámpa
- tartozék 1 db 3 rétegű alumíniumhálós mosható zsírszűrő (KPE 60/A)
- tartozék 1 db szénszűrő (KPE 6020/C)
- külső vagy recirkulációs szellőztetés
- maximális légszállítás: 200 m³/h
- maximális motorteljesítmény: 38 W
- levegőkivezető nyílás: 120 mm
- energiahatékonysági osztály: C
- méret: 59,7 x 50 x 14 cm



KPE 6020B

- fekete festett acéllemez



KPE 6020W

- fehér festett acéllemez



KPE 5019S

**KONYHAI PÁRAELSZÍVÓ
STORM**

- rozsdamentes acél
- nyomógombos vezérlés (mechanikus)
- három sebességfokozat
- 1 x 1,5 W LED lámpa
- tartozék 1 db 3 rétegű alumíniumhálós mosható zsírszűrő (KPE 5019/A)
- opcionális: pamutszűrő (KPE 5019/COT)
- külső vagy recirkulációs szellőztetés
- maximális légszállítás: 190 m³/h
- maximális motorteljesítmény: 38 W
- levegőkivezető nyílás: 120 mm
- energiaosztály: B
- méret: 49,7 x 10,5 x 48 cm



KPE 5019B

- fekete festett acéllemez



KPE 5019W

- fehér festett acéllemez



		alumínium zsírszűrő		aktívszén szűrő		pamut szűrő	
KPE 6039G	Konyhai páraelszívó CYCLONE 60 cm, fekete üveg	KPE 6090/A	Alumínium zsírszűrő CYCLONE páraelszívókhoz	KPE 6090/C	Aktívszén szűrő készlet (2 db) CYCLONE páraelszívókhoz	-	-
KPE 9039G	Konyhai páraelszívó CYCLONE 90 cm, fekete üveg					-	-
KPE 6044B	Konyhai páraelszívó TWISTER 60 cm, fekete	KPE 6044/A	Alumínium zsírszűrő TWISTER páraelszívókhoz	KPE 6044/C	Aktívszén szűrő készlet (2 db) TWISTER páraelszívókhoz	-	-
KPE 6044S	Konyhai páraelszívó TWISTER 60 cm, rozsdamentes					-	-
KPE 6038B	Konyhai páraelszívó HURRICANE 60 cm, fekete	KPE 60/A	Alumínium zsírszűrő HURRICANE és TORNADO páraelszívókhoz	KPE 6038/C	Aktívszén szűrő készlet (2 db) HURRICANE páraelszívókhoz	-	-
KPE 6038S	Konyhai páraelszívó HURRICANE 60 cm, rozsdamentes					-	-
KPE 6038W	Konyhai páraelszívó HURRICANE 60 cm, fehér					-	-
KPE 6020B	Konyhai páraelszívó TORNADO 60 cm, fekete	KPE 6020/C		KPE 6020/C	Aktívszén szűrő (1 db) TORNADO páraelszívókhoz	-	-
KPE 6020S	Konyhai páraelszívó TORNADO 60 cm, rozsdamentes					-	-
KPE 6020W	Konyhai páraelszívó TORNADO 60 cm, fehér					-	-
KPE 5019B	Konyhai páraelszívó STORM 50 cm, fekete	KPE 5019/A	Alumínium zsírszűrő STORM páraelszívókhoz	-	-	KPE 5019/COT	Pamutszűrő STORM páraelszívókhoz
KPE 5019S	Konyhai páraelszívó STORM 50 cm, rozsdamentes			-	-		
KPE 5019W	Konyhai páraelszívó STORM 50 cm, fehér			-	-		



Midea - make yourself at home

Az 1968-ban alapított kínai márka mára a világ egyik legnagyobb klímatechnikai és háztartási készülék gyártójává vált. Céljük, hogy az emberek életét egyszerűbbé és kényelmesebbé tegyék, és ennek érdekében folyamatosan új és innovatív termékeket kínálnak a vásárlóknak.

A Midea termékei magas minőségi standardoknak megfelelően készülnek, és olyan fejlett technológiákat alkalmaznak, mint az okos vezérlés és az energiatakarékosság.

150.000+
alkalmazott

41,4 milliárd dollár
éves bevétel

200+
országban és régióban

62 000
engedélyezett szabadalom

A Midea elkötelezett a **környezetvédelem** és az **energiahatékonyság** iránt, és folyamatosan keresi a lehetőségeket a fenntartható termelésre és a zöld technológiákra. A cég örömmel segíti ügyfeleit az energiafogyasztás csökkentésében és a fenntartható életmódra való átállásban.

A Midea számára az ügyfél elégedettsége elsődleges fontosságú, a vásárlókkal való szoros együttműködésre épít.

A Midea kiváló minőségű termékeket kínál megfizethető áron, és minden egyes termékére garanciát vállal.

A **Somogyi Elektronik Kft.** kínálatában 2023-tól megtalálhatóak a világszerte elismert **Midea márka termékei.**

Cégünk a háztartási kisgép termék kategória kizárólagos magyarországi hivatalos disztribútora.

Az általunk forgalmazott termékek **kiemelkedő minőségűek**, ami lehetővé teszi, hogy Partnereink kielégítsék a vevők igényeit. Gondoskodunk arról, hogy megfelelő választékot biztosítsunk, így Ön is széleskörű vásárlói bázist szolgálhat ki.



MF-TN35D**MIDEA
AIR FRYER**

- **3,5 literes sütőkosár**
- kikapcsolás időzítő max. 60 perc
- állítható hőmérséklet 200 °C-ig
- teljesítmény: 1500 W a gyors és hatékony sütéshez

**MAM720C2AT (WH)****MIDEA
DIGITÁLIS MIKROHULLÁMÚ SÜTŐ**

- max. 95 perc főzési idő
- **kiolvasztás idő vagy súly szerint**
- **8 automata menü**
- 5 kiválasztható teljesítmény
- gyerekzár
- ajtónyitás nyomógombbal
- 20 literes sütőtér
- **max. 700 W mikrohullámú teljesítmény**
- tömeg: 10,25 kg
- méret: 440 x 346 x 259 mm

**MJ-KM6001W****MIDEA
KONYHAI ROBOTGÉP**

- fényes hatású ABS műanyag burkolat
- 4 literes rozsdamentes keverőtál
- **6-fokozatú elektromos sebességállítás**
- felnyíló fejrész
- **tartozék dagasztókar, habverő, keverő**
- tapadókorongos talpak
- teljesítmény: 600 W

**HM0293****MIDEA
KÉZI MIXER**

- **5 sebesség + turbó fokozat**
- egyszerű, egygombos keverőkar kiadás
- **rozsdamentes keverőszár, dagasztókar, habverő**
- mosogatógépben mosható habverők
- teljesítmény: 400 W



MT-RP2L09W**MIDEA
KENYÉRPIRÍTÓ**

- hűvös érintésű műanyag külső burkolat
- **stop/újramelegítés/kiolvasztás funkciók gombnyomásra, visszajelző fényekkel**
- pirítás-megszakítás elektromosan
- 6-fokozatú időzítés
- **a kenyeret középre igazítja**
- **kenyérbeakadás gátló**
- eltávolítható morzsatálca
- csúszásmentes talpak
- vezeték tárolóval
- teljesítmény: 800-950 W



Midea

MA-D1502AW**MIDEA
KÁVÉFŐZŐ**

- teljesítmény: **1000 W**
- **1,25 literes kapacitás, ami 10 csésze kávének felel meg**
- kivehető műanyag szűrő
- **Pause 'n Serve funkció:** a kiöntő kivételekor automatikusan zár a szelep
- vízmérő a pontos feltöltéshez
- **melegentartó talapzat**
- be /ki kapcsoló visszajelző fényvel
- méret: 26,5 x 17 x 33 cm



Midea

MK-15H01A**MIDEA
VÍZFORRALÓ**

- **duplafalú vízforraló** - védelem a forró külső burkolat ellen
- 1,5 literes kapacitás
- varrat nélküli rozsdamentes belső felület, könnyen tisztítható
- **gyors vízforralás**
- teljesítmény: 1850 - 2200 W
- gombnyomásra nyíló fedél



Midea

MK-17G03A2**MIDEA
VÍZFORRALÓ, ÜVEG**

- **üveg vízforraló rozsdamentes díszítőelemekkel**
- 1,7 literes kapacitás
- gyors vízforralás
- teljesítmény: 1850 - 2200 W
- gombnyomásra nyíló fedél
- vezeték tárolóval
- **körben kék megvilágítással**



Midea

Háztartási kisgépek

HG AF 24

DUPLAKOSARAS FORRÓLEVEGŐS SÜTŐ

• **2 x 3,8 liter kapacitás** • **teljesítmény: 2460 W** • digitális vezérlés • kiválasztható 6-féle üzemmód: forrólevegős sütés, pirítás, sütés, aszalás, kiolvasztás, újra-melegítés • **MEAL funkció:** két különböző étel a két kosárban egyszerre készül el • **DUAL funkció:** két kosárban egyszerre ugyanolyan étel készíthető nagy mennyiségben • a kosarak egymástól függetlenül is használhatók • működés közben állítható hőmérséklet és hátralévő idő • egyszerű kezelés • méret: 39 x 31 x 35 cm



HG KS 900

KENYÉRSÜTŐ

• **15 program**, pl. gyors sütés, gluténmentes, teljes kiőrlésű vagy éppen joghurt-készítés • **kenyérméretválasztási lehetőség:** 500 g, 750 g, **900 g** • 60 perces melegen tartó funkció • **15 perc áramszünet-memória** • **ujjlenyomatmentes rozsdamentes felület** • tartozék mérőpohár, mérőkanál • tápellátás: 220-240 V- / 50-60 Hz / **710 W** • méret: 28 x 29 x 32,5 cm



HG MH 23 GR

MIKROHULLÁMÚ SÜTŐ GRILLFUNKCIÓVAL

• 23 literes • **tartozék grillrács** • üveg forgótányérral, Ø27 cm • **teljesítmény: 800 W mikrohullámú és 1000 W grill** • **digitális vezérlés** • piros LED kijelzővel • pontos idő • 5 másodperctől 95 percig beállítható működési idő • beépített független konyhai időzítő • 5 fokozatban állítható mikrohullámú teljesítmény • **előre beállított programok, pl. pizza** • kiolvasztás súly vagy idő szerint • gyerekszár • kényelmes, nagyméretű fogantyúval • méret: 48,5 x 29,3 x 40,5 cm • tömeg: 14 kg

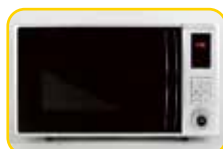

HG MH 21

MIKROHULLÁMÚ SÜTŐ

- **mikrohullámú teljesítmény: 700 W**
- a teljesítmény 5 fokozatban állítható
- 20 liter
- kiolvasztásfunkcióval
- max. 35 perces időzítővel
- **kényelmes, nagyméretű fogantyúval**
- méret: 44 x 25,9 x 35,9 cm
- tömeg: 10,3 kg



HG MS 10

MINI SÜTŐ TERMOSZTÁTTAL

- teljesítmény: 1050 W
- 9 liter
- ideális melegszendvicsek, lasagne, mini pizza, elősütött friss bagett készítéséhez
- **termosztáttal beállítható sütési hőmérséklet, max. 230 °C**
- max. 60 perces időzítővel
- hőszigetelt fogantyú
- hőszigetelt fém burkolat
- dupla üvegezésű ajtó
- **tartozék sütőrács, tálca és tálcafogó**
- méret: 37,5 x 22,5 x 30,5 cm
- tömeg: 4 kg



HG LS 1000

FORRÓ LEVEGŐS SÜTŐFEDÉL

- **üveg fedél, beépített halogén fűtéssel és légkeveréssel**
- **teljesítmény: 1000 W**
- az üvegfedélen át könnyen ellenőrizhető sütési állapot
- látványos működés
- beállítható hőmérséklet 45 °C – 220 °C-ig
- beállítható időtartam 1 perctől
- egyszerű, biztonságos kezelés
- elektromos kukta rozsdamentes acél belső edényén használható
- **használható edények: Ø22 cm, Ø24 cm**
- könnyű tisztítás
- méret: Ø25,5 x 12 cm



HG ASZ 5

ASZALÓ

- ideális gyümölcsök, zöldségek, zöldbúszerek, magvak stb. aszalásához
- **35-70°C között állítható hőmérséklet**
- 5 db egymásra helyezhető tálca
- **max. töltőtömeg: 3,5 kg**
- kiváló belső légáramlás
- működést jelző LED
- tápellátás: 230 V~ / 50 Hz / 250 W
- méret: 31 x 21 x 25 cm



HG BA 27

BEFŐZŐ AUTOMATA

- **teljesítmény: 1800 W**
- 27 literes zománcozott fém tartály
- alkalmas max. 14 db 1 literes befőttes üveg sterilizálására
- **alkalmas max. 27 liter folyadék melegítésére, felforralására, melegen tartására (pl. tea, forrált bor)**
- cseppmentes leeresztő csappal
- mechanikus termosztát
- kikapcsolható termosztáthangjelzés
- időzíthető kikapcsolás, max. 120 perc
- hőszigetelt fogantyúk
- tartozék műanyag üvegtartó rács
- **vezeték tárolóval**
- méret: 46 x 43 x 48 cm



HG IF 29**INDUKCIÓS FŐZŐLAP**

- szabadon álló, hordozható kivitel
- **teljesítmény: 2000 W**
- hőálló, Ø29 cm üvegkerámia főzőfelület
- használható edényméret: Ø12 - Ø26 cm
- csúszásgátló szilikon talpak
- érintógombos, egyszerű vezérlés
- 200 Wattonként, 10 fokozatban **állítható teljesítmény** (200 W - 2000 W)
- 20 °C-onként, 10 fokozatban **kiválasztható hőmérséklet (60 - 240 °C-ig)**
- **kikapcsolás időzítés: 1 perc - 3 óra**
- automatikus edényfelismerés
- **gyerekzárral**
- tápellátás: 220-240 V~ / 50-60 Hz / 2000 W
- méret: Ø29 x 6,4 cm

**HG GR 03****ASZTALI GRILL**

- **teljesítmény: 2000 W**
- **ideális egész évben, beltéri grillezéshez**
- gyorsan felmelegszik
- **rendkívül könnyen tisztítható**
- beállítható sütési hőmérséklet
- **tapadásmentes bordázott és sima felület**
- hőálló műanyag fogantyúk
- stabil műanyag állvány gumilábakkal
- kivehető zsírgyűjtő fiók
- grillezőfelület mérete: 52 x 26,5 cm
- méret: 62 x 8,5 x 32 cm

**HG R 01WH****HORDOZHATÓ ELEKTROMOS FŐZŐLAP**

- ideális hétfélig házakban, kollégiumban, kempingezéshez
- **teljesítmény: 1500 W, gyorsan felmelegszik**
- **Ø18 cm főzőfelület**
- beállítható főzési hőmérséklet
- stabil gumilábakkal
- **masszív, zománcozott készülékház**
- rendkívül könnyen tisztítható
- kis helyen elfér
- méret: 21 x 6,5 x 25,5 cm

**HG R 02WH****HORDOZHATÓ ELEKTROMOS FŐZŐLAP**

- ideális hétfélig házakban, kollégiumban, kempingezéshez
- **teljesítmény: 1000 W + 1500 W, gyorsan felmelegszik**
- **Ø15 cm + Ø18 cm főzőfelület**
- beállítható főzési hőmérséklet
- stabil gumilábakkal
- **masszív, zománcozott készülékház**
- rendkívül könnyen tisztítható
- kis helyen elfér
- méret: 47 x 6,5 x 25,5 cm

**HG R 03SS****HORDOZHATÓ ELEKTROMOS FŐZŐLAP**

- ideális hétfélig házakban, kollégiumban, kempingezéshez
- **teljesítmény: 1500 W, gyorsan felmelegszik**
- **Ø18 cm főzőfelület**
- beállítható főzési hőmérséklet
- stabil gumilábakkal
- **masszív, rozsdamentes készülékház**
- rendkívül könnyen tisztítható
- kis helyen elfér
- méret: 23 x 8,5 x 25,5 cm

**HG R 04SS****HORDOZHATÓ ELEKTROMOS FŐZŐLAP**

- ideális hétfélig házakban, kollégiumban, kempingezéshez
- **teljesítmény: 1000 W + 1500 W, gyorsan felmelegszik**
- **Ø15 cm (1000 W) és Ø18 cm (1500 W) főzőfelületek**
- beállítható főzési hőmérséklet
- stabil gumilábakkal
- **masszív, rozsdamentes készülékház**
- rendkívül könnyen tisztítható
- kis helyen elfér
- méret: 47 x 9 x 25,5 cm



HG KG 01

MINI KONTAKT GRILL

- teljesítmény: 800-1000 W
- tapadásmentes bevonat
- könnyen tisztítható
- **az étel magasságához alkalmazkodó párhuzamos sütőfelületek**
- túlmelegedés elleni védelem
- sütőfelület mérete: 230 x 145 mm
- méret: 27 x 7,5 x 24 cm



HG P 01

PANINI SZENDVICSSÜTŐ

- teljesítmény: 750 W
- **egyszerre két kisebb, vagy egy nagyméretű szendvics készíthető**
- áram alatt / sütésre kész jelzőfények
- **tapadásmentes sütőfelület**
- könnyen tisztítható
- méret: 23 x 9 x 21 cm



HG SZ 02

SZENDVICSSÜTŐ

- teljesítmény: 750 W
- **egyszerre két szendvics készíthető**
- áram alatt / sütésre kész jelzőfények
- **tapadásmentes sütőfelület**
- könnyen tisztítható
- vezetékartó
- méret: 22 x 9,5 x 22 cm



HG GS 21

GOFRISÜTŐ

- teljesítmény: 750 W
- egyszerre két gofri készíthető
- áram alatt / sütésre kész jelzőfények
- **tapadásmentes sütőfelület**
- könnyen tisztítható
- méret: 22 x 7,5 x 23 cm



HG GK 04

GOFRIKEHELSÜTŐ

- teljesítmény: 520 W
- **egyszerre 4 db csésze alakú gofri süthető**
- piros jelzőfény
- **tapadásmentes sütőfelület**
- könnyen tisztítható
- vezetékartó
- méret: 16 x 9 x 22 cm



HG BG 30

BUBBLE - GOFRISÜTŐ

- teljesítmény: 900 W
- **egyszerre egy hatszögletű bubble-gofri készíthető, amely 30 db gofri-buborékból áll**
- áram alatt / sütésre kész jelzőfények
- **tapadásmentes sütőfelület**
- könnyen tisztítható
- vezetékárolóval
- méret: 21 x 11 x 26 cm



HG SZE 01

SZELETELŐGÉP

- teljesítmény: 150 W • fokozatmentesen állítható szeletelési vastagság (0-1,5 cm)
- rozsdamentes forgókés, Ø17 cm • **csúszásmentes talpak** • biztonsági kapcsolóval
- összecukható, könnyen tárolható • **súlyszettelt vezeték tárolóval** • túlmelegedés elleni védelem • méret: kinyitva: 26 x 20 x 33 cm, összecsukva: 9,5 x 20 x 33 cm



HG KP 42

4 SZELETES KENYÉRPÍRÍTÓ

- teljesítmény: 1400 W • egyszerre négy szelet kenyér pirítható • intelligens pirítás
- automatikus közepre igazítás • kenyér beakadás gátló • **7 fokozatban állítható pirítás** • CANCEL gomb a pirítás megszakításához • újramelegítő és kiolvasztás funkciók • **tartozék zsemle melegítő** • **könnyen tisztítható morzsatálca** • méret: 38,2 x 14,4 x 17,2 cm



HG KP 01

KENYÉRPÍRÍTÓ

- teljesítmény: 750 W
- egyszerre két szelet kenyér pirítható
- **7 fokozatban állítható pirítás**
- STOP gomb a pirítás megszakításához
- **könnyen tisztítható morzsatálca**
- méret: 23 x 15,5 x 14,5 cm



HG KP 22

2 SZELETES KENYÉRPÍRÍTÓ

- teljesítmény: 750 W • egyszerre két szelet kenyér pirítható • intelligens pirítás
- automatikus közepre igazítás • kenyér beakadás gátló • **7 fokozatban állítható pirítás** • CANCEL gomb a pirítás megszakításához • újramelegítő és kiolvasztás funkciók • **tartozék zsemle melegítő** • **könnyen tisztítható morzsatálca** • méret: 26 x 14,4 x 17,2 cm



HG M 05

KONYHAI MÉRLEG

- **méréshatár: 5 kg**
- **mérési pontosság: 1 g**
- tára funkcióval
- mértékegységek: g/oz, lb; víz ml/cup; tej ml/cup
- csúszásmentes talpak
- automatikus kikapcsolás
- **alacsony tápfeszültségjelzés**
- túlterhelésjelzés
- tápellátás: 2 x 1,5 V (AAA) elem, nem tartozék
- méret: 20 x 18 x 1,7 cm



HG M 15

KONYHAI MÉRLEG

- mérés közben is jól látható, **világító piros LED kijelzővel**
- **méréshatár: 15 kg**
- **mérési pontosság: 1 g**
- tára funkcióval
- mértékegységek: kg / lb / g
- csúszásmentes talpak
- automatikus kikapcsolás
- **alacsony tápfeszültségjelzés**
- túlterhelésjelzés
- tápellátás: 2 x 1,5 V (AAA) elem, nem tartozék
- méret: 27 x 25 x 1,8 cm



HG HD 1300 HÚSDARÁLÓ

- maximális teljesítmény: 1300 W
- **darálási kapacitás: 1600 g / perc**
- **tartozék 3 db rozsdamentes vágórostély** (3 mm finom, 5 mm normál, 7 mm durva)
- rozsdamentes kés
- rozsdamentes adagolótálca
- tartozék kolbásztöltő, és kebbekészítő
- **forgásirányváltás**
- csúszásmentes talpak
- tápellátás: 230 V / 50 Hz
- méret: 26 x 15,4 x 30,4 cm



HG HD 1300/PP PARADICSOMPASSZÍROZÓ

- paradicsompaszírozó HG HD 1300 készülékhez
- alkalmas paradicsom vagy egyéb gyümölcsök pürésítésére



HG HD 1300/SZ SZELETELŐ-, DARÁLÓKÉSZLET

- szeletelő-, reszelő-, darálókészlet HG HD 1300 készülékhez
- 3-féle betét: szeletelő, almareszelő, diódaráló



HG AP 18 MULTIFUNKCIÓS APRÍTÓ

- **strapabíró 1,8 literes üvegtál, nem karcolódik**
- 4-élű rozsdamentes kés, hatékony aprítás: alkalmas hús, zöldségek, gyümölcsök, magyoro, dió, stb. aprítására
- STOP funkció: a kés szinte azonnal leáll
- egyszerű egygombos kezelés
- gyorsan darabjaira szedhető, könnyen tisztítható
- **tartozékok: 4-élű kés, dagasztókar, habverőtárcsa, hámozóhenger (fokhagymához)**
- tápellátás: 220-240V~ / 50 Hz / 400 W
- méret: 21,8 x 25,8 x 18 cm



HG AP 13 APRÍTÓ

- **teljesítmény: 320 W**
- rozsdamentes kések
- **1 literes üvegtál**
- egyszerű kezelés
- könnyű tisztítás
- túlmelegedés elleni védelem
- méret: 19 x 22 x 16 cm



HG TM 01 DIGITÁLIS MAGHŐMÉRŐ

- **méréshatár: -50°C - +300°C**
- **15 cm-es mérőszonda**
- hőmérséklet 0,1 °C/°F kijelzése, kiválasztható °C vagy °F
- ki/be kapcsolható
- tápellátás: 1x1,5 V (LR44) gombelem, tartozék
- méret: 26 x 3 x 1,5 cm



HG BM 12

BOTMIXER

- teljesítmény: 250 W
- ergonomikus markolat
- nemesacél kések
- ABS alapanyag
- magas fordulatszám (15.000 / min)
- könnyen levehető műanyag mixelőszár
- könnyű tisztítás
- túlmelegedés elleni védelem
- méret: Ø6,5 x 35 cm



HG BMS 64

BOTMIXERSZETT

- teljesítmény: 600 W
- tartozék rozsdamentes mixer, mérőpohár, habverő és tálas aprító
- 2 sebességfokozat
- ergonomikus markolat
- egyszerűen összerakható
- rozsdamentes kések
- könnyű tisztítás
- túlmelegedés elleni védelem
- tálas aprító űrtartalma: 600 ml
- mérőpohár űrtartalma: 700 ml



HG VF 05

ELEKTROMOS VÍZFORRALÓ

- teljesítmény: 2000 W
- 1,2 literes víztartály
- mindkét oldalról látható folyadékszint
- cseppenésmentes kiöntés
- kivethető vízsűrűvel
- 360°-ban forgatható állvány
- rejtett fűtőszál
- hőszigetelt fogantyúval
- könnyű tisztítás
- túlmelegedés elleni védelem
- méret: Ø14 x 21 cm



HG KM 18

KÉZI MIXER

- teljesítmény: 250 W
- 5 sebességfokozat
- TURBO fokozat
- tartozék habverő és dagasztó karok
- konyhapultra állítható
- könnyű tisztítás
- túlmelegedés elleni védelem
- méret: 14 x 20 x 9 cm



HG VF 04

VÍZFORRALÓ

- teljesítmény: 1850-2000 W
- 1,7 literes víztartály
- duplafalú, műanyag-rozsdamentes kivitel
- mindkét oldalról látható folyadékszint
- cseppenésmentes kiöntés
- kivethető vízsűrűvel
- 360°-ban forgatható állvány
- rejtett fűtőszál
- hőszigetelt fogantyúval
- könnyű tisztítás
- túlmelegedés elleni védelem
- méret: Ø16 x 24 x 26 cm



CF 132

3 SZEMÉLYES KÁVÉFŐZŐ

- olasz design
- alumínium alapanyag
- hőálló fogantyú

A termék kizárólag a fotón megjelenített színekben érhető el, minden esetben a készlet erejéig!



PEDRINI

HG PR 06

ESZPRESSZÓ KÁVÉFŐZŐ

- teljesítmény: 800 W, 3,5 bar nyomás
- **alkalmas 4 csésze eszpresszó kávé elkészítéséhez**
- **tejhabosítóval** cappuccino készítéséhez
- piros visszajelző fény
- üvegkancsó hőszigetelt fogantyúval
- **kivehető csepptálca**
- csúszásmentes szilikontalpak
- túlmelegedés elleni védelem
- méret: 17 x 32 x 23,5 cm



HG PR 06/K

ÜVEGKIÖNTŐ HG PR 06 ESZPRESSZÓ KÁVÉFŐZŐHÖZ



HG KV 06

KÁVÉFŐZŐ

- teljesítmény: 730-870 W
- **alkalmas 8 csésze kávé elkészítéséhez**
- 1 literes víztartály
- üvegkancsó hőszigetelt fogantyúval
- mosható műanyag állandósűrő
- papírszűrővel is használható
- **fűtött melegen tartó lap**
- automatikusan záródó szelep az üvegkancsó kivételkor
- könnyű tisztítás
- csúszásmentes szilikontalpak
- túlmelegedés elleni védelem
- méret: 21 x 28,5 x 16 cm



HG KD 75

KÁVÉDARÁLÓ

- **teljesítmény: 150 W**
- rozsdamentes tartály és kések
- **75 g szemeskávé-kapacitás**
- egyszerű, biztonságos kezelés
- könnyű tisztítás
- méret: Ø10,5 x 19 cm



HG TH 150

TEJHABOSÍTÓ

- teljesítmény: 450-550 W
- **termostátvezérelt, meleg tej/hab készítésére**
- **tejmelegítés 300 ml, tejhabkészítés 150 ml tejből**
- rozsdamentes / műanyag dupla falú kivitel
- tapadásmentes belső felület
- könnyen tisztítható
- **melegítés 65°C-ra**
- méret: 10 x 20 x 15,5 cm



VIDEO



GD 160

PEDRINI ELEMES TEJHABOSÍTÓ, KEVERŐ

- tápellátás: **2 x 1,5 V (AA) elem**, nem tartozék
- anyaga: fém
- méret: 3,5 x 21 x 2,5 cm



PEDRINI

10-104-007

KÁVÉKIÖNTŐ

- **600 ml űrtartalom**
- tapadásmentes kőbevonat
- **mosogatógépben mosható**



NAVA®

0APE039**ROZSDAMENTES KUKTA, GYORSFŐZŐ**

- átmérő: 22 cm
- űrtartalom: 5 liter
- gyors zárral ellátott fedőrész három biztonsági szeleppel, amely megakadályozza a nyomás alatti nyitást
- 3 rétegű, acél-alumínium-acél talppal
- **indukciós főzőlapon használható**
- csökkentett energiafogyasztással
- BPA FREE
- 18/10 stainless steel

**PEDRINI****10-144-130****PECSENYESŪTÓ**

- 28 cm átmérő
- tapadásmentes kőbevonat
- **indukciós főzőlapon is használható**
- üveg fedő
- mosogatógépben is mosható

**NAVA®****10-144-122****LÁBAS**

- 28 cm átmérő
- tapadásmentes kőbevonat
- **indukciós főzőlapon is használható**
- üveg fedő
- mosogatógépben is mosható

**NAVA®****10-144-120****LÁBAS**

- 20 cm átmérő
- tapadásmentes kőbevonat
- **indukciós főzőlapon is használható**
- üveg fedő
- mosogatógépben is mosható

**NAVA®****10-144-110****WOK SERPENYŐ**

- 28 cm átmérő
- tapadásmentes kőbevonat
- **indukciós főzőlapon is használható**
- mosogatógépben is mosható
- felakasztható

**NAVA®****10-144-103****SERPENYŐ**

- 28 cm átmérő
- tapadásmentes kőbevonat
- **indukciós főzőlapon is használható**
- mosogatógépben is mosható
- felakasztható

**NAVA®****10-144-112****PALACSINTASŪTÓ**

- 24 cm átmérő
- tapadásmentes kőbevonat
- **indukciós főzőlapon is használható**
- mosogatógépben is mosható
- felakasztható

**NAVA®****10-144-100****SERPENYŐ**

- 20 cm átmérő
- tapadásmentes kőbevonat
- **indukciós főzőlapon is használható**
- mosogatógépben is mosható
- felakasztható

**NAVA®**

0147-320

SAJT- ÉS DIÓRESZELŐ

- egyszerű használat
- **rozsdamentes acél dobbal**
- ergonomikus kialakítás
- mosogatógépben is mosható
- olasz minőség



PEDRINI

0152-420

DÍSZÍTŐ TUBUS

- díszítő tubus **öt fejjel**
- műanyag
- olasz minőség

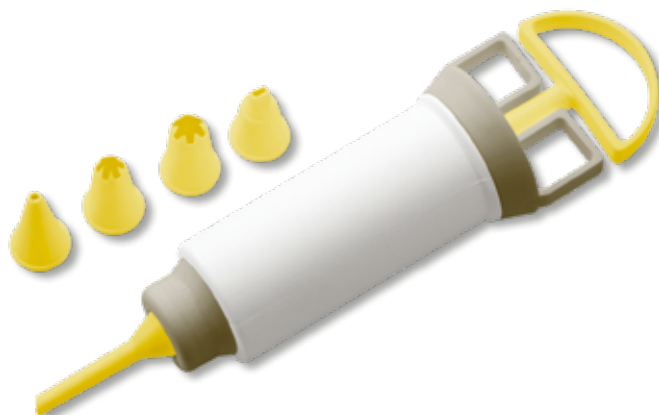

PEDRINI

0267-820

KONZERVNYITÓ

- **edzett acélból készült vágófej**
- könnyű használat
- olasz minőség



PEDRINI

03GD259

MŰANYAG HABKÁRTYA

- **három darabos kiszerelés**
- torták díszítéséhez és fondantok simításához
- rugalmas műanyag
- könnyű használat
- mosogatógépben is mosható
- olasz minőség



PEDRINI

HG FMZ 18

FÜRDŐSZOBAI MÉRLEG

- **méréshatár: 180 kg**
- mérési pontosság: 0,1 kg
- **testzsír, testhidratáltság, izomtömeg, csonttömeg-meghatározás**
- **automatikus be- és kikapcsolás**
- elemállapot- és túlterheltség-kijelzés
- memória, 10 felhasználó tárolása
- választható mérési mértékegység: kg/lb/st
- tápellátás: 2 x 1,5 V (AAA) ceruzaelem, nem tartozék
- méret: 30 x 30 cm



HG FM 12

FÜRDŐSZOBAI MÉRLEG

- **méréshatár: 180 kg**
- mérési pontosság: 100 g
- automatikus ki- és bekapcsolás
- elemállapot- és túlterheltség kijelzés
- **LCD kijelző: 62 x 26 mm**
- tápellátás: 2 x 1,5 V (AAA) elem, nem tartozék
- méret: 28 x 28 x 2 cm



HG HSZ 22

HAJSZÁRÍTÓ

- teljesítmény: 1800-2200 W
- 2 sebességfokozat
- 3 hőmérséklet-fokozat
- **hideglevegő-funkció**
- felakasztható
- szűkítő koncentrált légáramhoz
- méret: 30 x 26 x 9 cm



HG HSZ 18

HAJSZÁRÍTÓ

- teljesítmény: 1400 W
- **becsukható nyél**
- felakasztható
- két fokozat a hatékony hajszárításért
- szűkítő koncentrált légáramhoz
- méret: 19 x 23 x 7,5 cm



HG HS 12

HAJ- ÉS TESTSZŐRNYÍRÓ KÉSZLET

- **vezetékes és vezeték nélküli használat**
- 5 cserélhető fej: széles, normál és precíziós vágófej, orrszőrnyíró, borotva
- 7 műanyag fésű: hajnyíró 3, 6, 9, 12 mm / szakállnyíró 4, 6, 8 mm
- **töltési állapotot jelző LED**
- 2 óra töltéssel 60 percet üzemel
- beépített Li-ion akkumulátor
- tartozék töltő- és tárolóállvány, hálózati adapter



HG TR 01

ORRSZŐRNYÍRÓ

- **orrszőr-, fülszőr- és szemöldökfésű**
- mikro-vágórendszer
- tartozék szemöldökfésű (2 méret) és tisztítókefe
- tápellátás: 1 x 1,5 V (AA) ceruzaelem, nem tartozék
- méret: Ø2,5 x 16 cm



HG V 22

KERÁMIA TALPAS VASALÓ

- teljesítmény: 1850-2200 W
- **kerámia bevonatú talp**
- öntisztító funkció
- gőzölés és függőleges gőzlöket funkciók
- vízpermet funkció
- fűtést jelző fény
- flexibilis tápkábel csatlakozás
- kb. 160 ml víztartály
- méret: 25,5 x 13,5 x 10 cm



HG RG 1000

HORDOZHATÓ KÉZI RUHAGŐZLŐ

- teljesítmény: 1000 W
- rozsdamentes gőzölő felület
- **levegő 100 ml víztartály**
- vízszintes és függőleges gőz
- gőzölőkefe a vastagabb anyagokhoz
- ~15 g/perc gőzkapacitás
- **gyorsan felmelegszik**
- fűtést jelző fény
- **becsukható nyél, könnyen tárolható**
- tartozék adagoló pohár és textil tárolózsák
- méret: kinyitott nyéllel: 18 cm x 18 cm x 9 cm becsukott nyéllel: 19,5 cm x 10 cm x 9 cm



VIDEO



Száraz-nedves porszívó és tartozékok

DXV20P

DEWALT SZÁRAZ-NEDVES PORSZÍVÓ

- **tartály űrtartalma: 20 liter**
- 15 KPa szívóteljesítmény (230 V~)
- légszállítás: 37,8 liter / másodperc
- gégecső: Ø48 mm x 2,1 m
- tartozékok: gégecső, toldócső, Clean Connect™ szűrő, porzsák, utility fej, padlótisztító fej, résszivőfej, hálós tartozéktároló zsák
- porzsák típusa: DXVA19-4204
- gumi szigetelésű hálózati vezeték, 3 m
- tápellátás: 230 V~ / 50 Hz / 1050 W



DEWALT

DXV20PTA

DEWALT SZÁRAZ-NEDVES PORSZÍVÓ

- **tartály űrtartalma: 20 liter**
- 15 KPa szívóteljesítmény (230 V~)
- légszállítás: 37,8 liter / másodperc
- gégecső: Ø48 mm x 2,1 m
- **készülékcsatlakozóval (230 V~ / 50 Hz) további gépek üzemeltetéséhez**
- tartozékok: gégecső, toldócső, Clean Connect™ szűrő, porzsák, utility fej, padlótisztító fej, résszivőfej, körkefés fej, hálós tartozéktároló zsák
- porzsák típusa: DXVA19-4204
- gumi szigetelésű hálózati vezeték, 3 m
- tápellátás: 230 V~ / 50 Hz / 1050 W



DEWALT

DXV25S

DEWALT SZÁRAZ-NEDVES PORSZÍVÓ

- **rozsdamentes készülékház**
- **tartály űrtartalma: 25 liter**
- 15 KPa szívóteljesítmény (230 V~)
- légszállítás: 37,8 liter / másodperc
- gégecső: Ø48 mm x 2,1 m
- tartozékok: gégecső, toldócső, Clean Connect™ szűrő, porzsák, utility fej, padlótisztító fej, résszivőfej, hálós tartozék tároló zsák
- porzsák típusa: DXVA19-4204
- gumi szigetelésű hálózati vezeték, 3 m
- tápellátás: 230 V~ / 50 Hz / 1050 W



DEWALT

DXV30SAPTA

DEWALT SZÁRAZ-NEDVES PORSZÍVÓ

- **rozsdamentes készülékház**
- **tartály űrtartalma: 30 liter**
- 15 KPa szívóteljesítmény (230 V~)
- légszállítás: 37,8 liter / másodperc
- gégecső: Ø48 mm x 2,1 m
- **készülékcsatlakozóval (230 V~ / 50 Hz) további gépek üzemeltetéséhez**
- tartozékok: gégecső, toldócső, Clean Connect™ szűrő, porzsák, utility fej, padlótisztító fej, résszivőfej, körkefés fej, hálós tartozéktároló zsák
- porzsák típusa: DXVA19-4201
- gumi szigetelésű hálózati vezeték, 3 m
- tápellátás: 230 V~ / 50 Hz / 1050 W



DEWALT

DXVA19-1202

DEWALT
PORSZÍVÓ TOLDÓCSŐ, 48 MM



DEWALT

DXVA19-1300

DEWALT
PORSZÍVÓFEJ, UTILITY FEJ, 48 MM



DEWALT

DXVA19-1400

DEWALT
PORSZÍVÓFEJ, RÉSSZÍVÓFEJ, 48 MM



DEWALT

DXVA19-1900D

DEWALT
PORSZÍVÓFEJ, PADLÓTISZTÍTÓ FEJ, 48 MM



DEWALT

DXVA19-2400

DEWALT
PORSZÍVÓFEJ, KÖRKEFÉS, 48 MM



DEWALT

DXVA19-2558

DEWALT
PORSZÍVÓ GÉGECSŐ 48 MM X 2,1 M



DEWALT

DXVA19-4201

DEWALT
PORZSÁK 23 LITER - 38 LITER, 3 DB



DEWALT

DXVA19-4204

DEWALT
PORZSÁK 20 LITER - 30 LITER, 3 DB



DEWALT

DXVA19-5158

DEWALT
HÁLÓS TARTOZÉKTÁROLÓ ZSÁK



DEWALT

DXVC4001

DEWALT
FILTER, HAGYOMÁNYOS



DEWALT

Hűtéstechnika

ACH 12000**HŰTŐ-FŰTŐ MOBIL KLÍMA**

- helyi légkondicionáló berendezés
- ideális 26 m² helyiséghez
- **4 üzemmód: hűtés, ventilátor, szárítás, fűtés**
- be- és kikapcsolás időzítő (24 óra)
- minden funkció távirányítható
- **Smart Life applikációval telefonról, távolról vezérelhető** (WiFi 2,4 GHz)
- hűtési / fűtési teljesítmény: 3,5 kW / 3,3 kW
- maximális szárítási teljesítmény: 36 liter / 24 óra
- távirányító tápellátása: 2 x 1,5 V (AAA) elem, nem tartozék
- tápellátás: 220-240 V~ / 50 Hz / 1370 W
- méret: 44 x 82 x 35 cm
- súly: nettó 27 kg
- **energihatékonysági osztály: hűtés: A / fűtés: A+**



Figyelem! Tűzveszély!

FIGYELEM!

A készülék propángázzal (R290) van töltve.
A készüléket beüzemelni, használni, tárolni legalább 11,8 m² alapterületű helyiségben szabad!

ACM 12000

MOBIL KLÍMA

- helyi légkondicionáló berendezés
- **ideális 26 m² helyiséghez**
- **3 üzemmód: hűtés, szárítás, szellőztetés**
- be- és kikapcsolás időzítő (24 óra)
- minden funkció távirányítható
- átlátható kezelőfelület
- tartozék vízelvezető cső
- **hűtési teljesítmény: 3,5 kW / 12000 BTU / h**
- maximális szárítási teljesítmény: 36 liter / 24 óra
- zajszint: 65 dB(A)
- hűtőközeg R290
- 220-240 V~ / 50 Hz / 1370 W
- méret: 44 x 82 x 35 cm
- súly: nettó 27 kg
- energiaosztály: A



Figyelem! Tűzveszély!

FIGYELEM!

A készülék propángázzal (R290) van töltve.
A készüléket beüzemelni, használni, tárolni legalább 11,7 m² alapterületű helyiségben szabad!

ACM 9000

MOBIL KLÍMA

- helyi légkondicionáló berendezés
- **ideális 20 m² helyiséghez**
- **3 üzemmód: hűtés, szárítás, szellőztetés**
- be- és kikapcsolás időzítő (24 óra)
- minden funkció távirányítható
- átlátható kezelőfelület
- tartozék vízelvezető cső
- **hűtési teljesítmény: 2,64 kW / 9000 BTU / h**
- maximális szárítási teljesítmény: 21,6 liter / 24 óra
- zajszint: 65 dB(A)
- hűtőközeg R290
- 220-240 V~ / 50 Hz / 1000 W
- méret: 42 x 80 x 35 cm
- súly: nettó 25 kg
- energiaosztály: A



Figyelem! Tűzveszély!

FIGYELEM!

A készülék propángázzal (R290) van töltve.
A készüléket beüzemelni, használni, tárolni legalább 11,2 m² alapterületű helyiségben szabad!

WSL 4

ABLAKSZIGETELÉS MOBIL KLÍMÁHOZ

- **nyitott ablak mellett segít bent tartani a hideget és kint a meleget**
- egyszerű felszerelés a tépőzárral
- minden bukó nyíló típusú ablakra felszerelhető
- **kifűvőtömlő csatlakoztatása cipzáron keresztül**
- strapabíró anyag
- hossz: 4 m
- tartozék öntapadó tépőzár
- kiválóan használható mobil klímákhoz



LHP 800i

LÉGHŰTŐ TÁVIRÁNYÍTÓVAL

- érintőgombokkal és távirányítóval vezérelhető
- kapcsolható környezetbarát léghűtés a víz párologtatásával
- tartozék 2 db jégakkumulátor
- **kapcsolható ionizátorfunkció**
- 3 ventilátor sebességfokozat
- 3 ventilátor üzemmód: normál, természetes szél, elalvás
- kapcsolható légterelés
- kikapcsolásidőzítés: 0,5-7,5 óra
- kerekeken könnyen gördíthető, befékezhető
- víztartály mérete: 3 liter
- cserélhető párologtató betét (LHP 800i/T)
- tápellátás: 230 V~ / 50 Hz / 80 W
- méret: 33,5 x 80,5 x 23,5 cm
- készülék üres tömege: 4,9 kg



LHP 800i/T

PÁRÁSÍTÓ BETÉT LHP 800i-HEZ



LHP 400

LÉGHŰTŐ TÁVIRÁNYÍTÓVAL

- beépített víztartály
- **tartozék jégakkumulátor**
- cserélhető párologtató betét (LHP 400/T)
- szabályozható ventilátorteljesítmény (3 fokozat)
- 3 ventilátor üzemmód: normál, természetes szél, elalvás
- kapcsolható légterelő lamellák
- kikapcsolásidőzítő: 1-7 óra
- **távirányítóval is vezérelhető**
- ergonomikus hordfűl
- kerekeken gördíthető
- tápellátás: 230 V~ / 50 Hz
- méret: 25 x 58 x 28 cm



LHP 400/T

PÁRÁSÍTÓ BETÉT LHP 400-HOZ



LH 300

LÉGHŰTŐ

- beépített víztartály (3 liter)
- **tartozék jégakkumulátor**
- cserélhető párologtatóbetét (LH 300/T)
- szabályozható ventilátorteljesítmény (3 fokozat)
- kapcsolható légterelő lamellák
- ergonomikus hordfűl
- kerekeken gördíthető, befékezhető
- tápellátás: 230 V~ / 50 Hz / **80 W**
- méret: 25 x 58 x 28 cm



LH 300/T

PÁRÁSÍTÓ BETÉT LH 300-HOZ



LH 5

MINI LÉGHŰTŐ

- **evaporatív hűtési technológia**
- könnyedén cserélhető párologtató betét (LH 5/T)
- állítható légterelő: vízszintes vagy kissé felfelé irányuló légáram
- 300 ml víztartály, betekintő ablakkal
- **egyszerű víztartályfeltöltés a készülék oldalán**
- nyomógombok mikrokapcsolóval
- 3 ventilátorsebesség
- fokozatjelző fehér LED-ek
- tartozék USB - micro USB vezeték
- tápellátás: USB 5 V~ / 5 W
- méret: 13,7 x 18 x 14,1 cm



LH 5/T

PÁRÁSÍTÓ BETÉT LH 5 MINI LÉGHŰTŐHÖZ



CMF 64**CENTRIFUGÁLIS PÁRÁSÍTÓ VENTILÁTOR**

- névleges lapátátmérő: **64 cm**
- **49 liter víztartálykapacitás**
- fokozatmentesen szabályozható párasítás: 0-5 liter/óra
- légszállítás: 145 m³/perc
- **hatásos párasítás: 10 m**
- 3 ventilátorfokozat
- oszcilláló üzemmódba könnyen átszerelhető
- állítható fejdőlésszög
- fogantyúival és kerekein gördítve könnyen mozgatható
- tápellátás: 230 V~ / 50 Hz / **260 W**
- méret: Ø65 x 57 x 200 cm

A termék 3 dobozba van csomagolva:

CMF 64/A

CMF 64/B

CMF 64/C

Kérjük csomagolási egységeként külön-külön rendeljen!

**SFM 41/BK****PÁRÁSÍTÓ VENTILÁTOR**

- névleges lapátátmérő: **40 cm**
- 3 ventilátorsebesség
- üzemmódok: normál, természetes, alvó
- **önállóan is bekapcsolható fokozatmentes párasítás**
- víztartály mérete: 3,2 liter
- párasítás: max. 200 ml/óra
- LED kijelző és távirányító
- állítható fejdőlésszög
- 0,5 - 7,5 órás ventilátor kikapcsolás időzítő
- kapcsolható 75° oszcillálás
- tápellátás: 230 V~ / 50 Hz / **75 W**
- méret: Ø44 x 125 x 40 cm

**SFM 40/WH****PÁRÁSÍTÓ VENTILÁTOR TÁVIRÁNYÍTÓVAL**

- névleges lapátátmérő: **40 cm**
- 3 ventilátorsebesség
- üzemmódok: normál, természetes, alvó
- 3 párasítási fokozat, a ventilátortól függetlenül kapcsolható
- kapcsolható 75° oszcillálás
- állítható fejdőlésszög
- 0,5 - 7,5 órás ventilátor kikapcsolás időzítő
- víztartály mérete: 3 liter (12 óra párasítás)
- **LED kijelző és távirányító**
- **érintógombok**
- kerekeken könnyen gördíthető
- tápellátás: 220-240 V~ / 50 Hz / **90 W**
- méret: Ø43 x 121 x 38 cm



TWFR 90

OSZLOPVENTILÁTOR TÁVIRÁNYÍTÓVAL

- **érintőgombokkal és távirányítóval vezérelhető**
- 3 sebességfokozat
- normál, természetes szél és éjszakai üzemmód
- **kikapcsolás időzítés 1-8 óra**
- kapcsolható oscillálás
- tápellátás: 220-240 V~ / 50 Hz / **60 W**
- méret: Ø310 x 900 mm



TWFR 100

OSZLOPVENTILÁTOR

- **elektronikus nyomógombokkal és távirányítóval vezérelhető**
- fehér LED visszajelzőkkel
- normál, természetes szél és alvó üzemmódok
- **3 sebességfokozat és ECO üzemmód**
- kikapcsolás időzítés: 1-15 óra
- kapcsolható oscillálás, 85°
- tápellátás: 230 V~ / 50 Hz / **45 W**
- méret: Ø30 x 101,3 cm

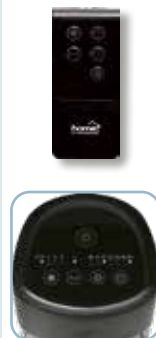

TWFR 110

OSZLOPVENTILÁTOR

- kis helyigényű, magas oszlopventilátor
- **érintőpanel és távirányító**
- 3 üzemmód: normál, természetes, alvó
- szabályozható teljesítmény (3 fokozat)
- **1-15 órás ventilátor kikapcsolás időzítő**
- kapcsolható oscillálás (50°)
- tápellátás: 230 V~ / 50 Hz / **45 W**
- méret: Ø17 x 112 cm / 3,8 kg



TWFR 120

OSZLOPVENTILÁTOR

- világító, kék kijelzővel
- **kijelzi a helyiség hőmérsékletét**
- **érintőpanel és távirányító**
- 3 üzemmód: normál, természetes, alvó
- szabályozható teljesítmény (3 fokozat)
- 1-12 órás ventilátor kikapcsolás időzítő
- kapcsolható oscillálás (75°)
- tápellátás: 230 V~ / 50 Hz / **50 W**
- méret: Ø34 x 120 cm



TWFR 74

OSZLOPVENTILÁTOR

- **nyomógombokkal és távirányítóval vezérelhető**
- 3 üzemmód: normál, természetes, alvó
- szabályozható teljesítmény (3 fokozat)
- 0,5 - 7,5 órás ventilátor kikapcsolás időzítő
- kapcsolható oscillálás (75°)
- tápellátás: 230 V~ / 50 Hz / **50 W**
- méret: Ø22 x 74 cm

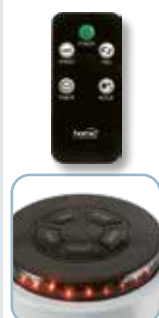

TWF 821

OSZLOPVENTILÁTOR

- kis helyigényű oszlopventilátor
- **egyszerűen, szerszám nélkül összeszerelhető**
- **forgatógombbal kiválasztható fokozatok és oscillálás**
- 3 sebességfokozat
- oscillálás 85°
- süllyesztett hordfűl
- tápellátás: 230 V~ / 50 Hz / **40 W**
- méret: 20,5 x 22 x 82 cm

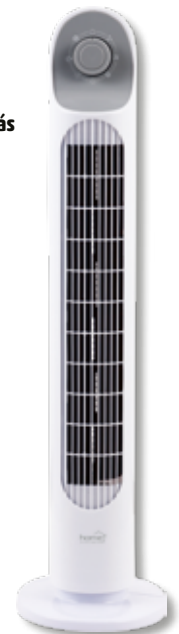

SFR 20**ÁLLÓ VENTILÁTOR**

- névleges lapátátmérő: 20 cm
- függőleges légáram a fej manuális állításával
- érintőpanel és távirányító
- fehér LED kijelzővel
- a kijelző 2,5 perc után kikapcsol
- 3 sebességfokozat
- 3 ventilátor üzemmód (normál, természetes szél, éjszakai)
- 70° oszcillálás jobbra / balra
- kikapcsolás időzítés 1-15 h
- stabil talp, acél ház
- tápellátás: 230 V~ / 50 Hz / 50 W
- méret: Ø32 x 88 cm

VIDEO**SFR 40 3D****ÁLLÓ VENTILÁTOR
3D OSCILLÁLÁSSAL**

- névleges lapátátmérő: 40 cm
- állítható magasság: 115 - 130 cm
- szabályozható teljesítmény (3 fokozat)
- szél funkciók: normál, természetes, alvás
- választható vízszintes, függőleges vagy 3D oszcilláció
- 5 db átlátszó lapát
- 12 órás kikapcsolás időzítés
- LED kijelző
- távirányítóval
- tápellátás: 230 V~ / 50 Hz / 60 W
- méret: Ø45 x 130 x 44 cm

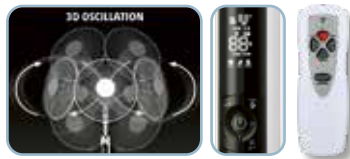
VIDEO**SFS 40****ÁLLÓ FÉM VENTILÁTOR**

- névleges lapátátmérő: 40 cm
- állítható magasság (90-120 cm)
- szabályozható teljesítmény (3 fokozat)
- kapcsolható oszcillálás (85°)
- állítható fejdőlésszög (+/- 15°)
- fém lapátok
- tápellátás: 230 V~ / 50 Hz / 50 W
- méret: 40 x 120 cm

**SFI 45****ÁLLÓ FÉM VENTILÁTOR**

- névleges lapátátmérő: 45 cm
- állítható magasság (108 - 143 cm)
- szabályozható teljesítmény (3 fokozat)
- állítható fejdőlésszög (90°)
- fém lapátok
- sűrű szövésű védőrács
- tápellátás: 230 V~ / 50 Hz / 100 W
- méret: 56 x 143 cm

**SF 43 WH****ÁLLÓVENTILÁTOR**

- névleges lapátátmérő: 40 cm
- mechanikus nyomógombokkal
- 3 sebességfokozat
- kapcsolható oszcillálás
- állítható fejdőlésszög
- állítható magasság: 100 - 120 cm
- tápellátás: 220-240 V~ / 50 Hz / 45 W
- méret: 60 x 120 x 60 cm

**SF 43 BK**

- fekete

**SFP 42****ÁLLÓVENTILÁTOR TÁVIRÁNYÍTÓVAL**

- névleges lapátátmérő: 40 cm
- elektronikus nyomógombokkal és távirányítóval vezérelhető
- kék színű LED-visszajelzők
- 3 sebességfokozat
- normál, természetes szél és éjszakai üzemmód
- kikapcsolás időzítés 0,5-7,5 óra
- távirányítóval kapcsolható oszcillálás
- állítható fejdőlésszög
- állítható magasság: 109 - 129 cm
- tápellátás: 220-240 V~ / 50 Hz / 40 W
- méret: Ø42 x 129 cm



TF 25

FÉM ASZTALI VENTILÁTOR

- névleges lapátátmérő: **25 cm**
- ezüstszínű galvanizált bevonat
- 4 ventilátorlapát
- **erős spirális fémrács**
- 3 sebességfokozat
- kapcsolható oszcillálás
- **állítható fejdőlésszög**
- stabil, kör alakú talp
- tápellátás: 220-240 V~ / 50 Hz / **30 W**
- méret: Ø29 x 42 cm



TF 311

ASZTALI VENTILÁTOR

- névleges lapátátmérő: **30 cm**
- szabályozható teljesítmény (3 fokozat)
- kapcsolható oszcillálás (90°)
- állítható fejdőlésszög
- **fehér lapátok**
- tápellátás: 230 V~ / 50 Hz / **40 W**
- méret: 34,5 x 47 cm



TF 32/BK

ASZTALI VENTILÁTOR

- névleges lapátátmérő: **30 cm**
- szabályozható teljesítmény (3 fokozat)
- kapcsolható oszcillálás (90°)
- állítható fejdőlésszög
- **átlátszó lapátok**
- tápellátás: 230 V~ / 50 Hz / **40 W**
- méret: 34,5 x 50 cm



TF 231

ASZTALI VENTILÁTOR

- névleges lapátátmérő: **23 cm**
- szabályozható teljesítmény (2 fokozat)
- kapcsolható oszcillálás (90°)
- állítható fejdőlésszög
- **fehér lapátok**
- tápellátás: 230 V~ / 50 Hz / **21 W**
- méret: 27 x 39 cm



TF 23 TURBO

ASZTALI ÉS FALI VENTILÁTOR

- névleges lapátátmérő: **23 cm**
- 3 ventilátorsebesség, forgókapcsoló
- 90°-ban dönthető fej
- tartozék tiplik és csavarok a falra szereléshez
- tápellátás: 230 V~ / 50 Hz / **50 W**
- 2x nagyobb légsebesség a Somogyi Elektronik Kft. által forgalomba hozott azonos lapátátméretű TF 23 ventilátorhoz képest
- méret: 26 x 28 x 17 cm



WFM 2

FALI VENTILÁTOR

- névleges lapátátmérő: **18 cm**
- 3 ventilátorlapát
- **forgókapcsolóval és zsinórkapcsolókkal**
- 3 sebességfokozat
- **kapcsolható oszcillálás**
- állítható fejdőlésszög
- tartozék csavarok és tiplik
- tápellátás: 220 - 240 V~ / 50 Hz / **30 W**
- méret: Ø26 x 38,8 x 31-35 cm



TF 14B**AKKUMULÁTOROS ASZTALI VENTILÁTOR**

- névleges lapátátmérő: 14 cm
- magas anyagminőség
- **4 ventilátorsebesség**
- 3 fej fel / le billenthető
- **kapcsolható oszcillálás, 60°**
- elektronikus nyomógombbal
- visszajelző fehér LED-ek
- 4000 mAh akkumulátorkapacitás
- üzemidő 3,5 - 12 óra (magas - alacsony fokozaton)
- töltési idő 3-4 óra, **töltés közben is működik**
- ventilátorteljesítmény: 5 W
- tartozék USB vezeték
- méret: 16 x 29 x 14 cm

VIDEO

**CLF 10/BK****CSÍPTETŐS, AKKUMULÁTOROS VENTILÁTOR**

- névleges lapátátmérő: 10 cm
- **polcra csíptethető (max. 25 mm) vagy asztallapra tehető**
- 3 ventilátorsebesség
- **minden irányban beállítható fejrész**
- elektronikus nyomógombbal
- visszajelző LED
- Li-ion, 18650, 1800 mAh akkumulátor
- üzemidő 3 - 6 óra (magas - alacsony fokozaton)
- töltési idő ~3 óra, **töltés közben is működik**
- tartozék USB vezeték
- méret: 15 x 19 x 13 cm

VIDEO

**HF 9/WH****KÉZI, TÖLTHETŐ VENTILÁTOR**

- névleges lapátátmérő: 9 cm
- **kézben tartva, vagy az asztali tartóban használható**
- 4 db áttetsző műanyag lapát
- **3 ventilátorsebesség**
- tartozék USB töltővezeték (80 cm)
- tartozék Li-ion akkumulátor: 18650 / 3,7 V / 1200 mAh
- töltést, bekapcsolt állapotot jelző LED-ek
- teljesítmény: **4 W**
- méret: Ø10,5 x 22 x 6,5 cm

**HF 10/T****KÉZI, TÖLTHETŐ VENTILÁTOR**

- névleges lapátátmérő: 10 cm
- beépített akkumulátoros, tölthető kézi ventilátor (Li-ion/3,7 V/1200 mAh)
- **a tokjába visszahúzható, kényelmesen tárolható táskában, kesztyűtartóban**
- **puha, vékony lapátokkal**
- 5 óra üzemidő
- **szükség esetén PowerBank-ként is használható** (5 V/1000 mA)
- tartozék USB / mikro USB töltővezeték
- töltést, bekapcsolt állapotot jelző LED-ek
- méret: Ø10 x 3,5 x 22 cm használat közben
3,5 x 3,5 x 12 cm összecsukva

**TF 10 USB****ASZTALI VENTILÁTOR, USB**

- névleges lapátátmérő: 10 cm
- 1 ventilátorsebesség
- 4 db áttetsző műanyag lapát
- tápellátás USB aljzatról: 5 V / 500 mA / **2.5 W**
- javasolt adapter SA 24USB, NV 2100 USB, SA 20QCPD, nem tartozék
- **1,4 m USB vezetékkel**
- méret: 14,5 x 15 x 9,5 cm
- fekete

**TF 10 USB/WH****ASZTALI VENTILÁTOR, USB**

- névleges lapátátmérő: 10 cm
- 1 ventilátorsebesség
- 4 db áttetsző műanyag lapát
- tápellátás USB aljzatról: 5 V / 500 mA / **2.5 W**
- javasolt adapter SA 24USB, NV 2100 USB, SA 20QCPD, nem tartozék
- **1,4 m USB vezetékkel**
- méret: 14,5 x 15 x 9,5 cm
- fehér



PVR 35

PADLÓVENTILÁTOR

- névleges lapátátmérő: **35 cm**
- szabályozható teljesítmény (3 fokozat)
- állítható fejdőlésszög (90°)
- **fém lapátok**
- masszív krómozott védőrác
- tápellátás: 230 V~ / 50 Hz / **60 W**
- méret: 46 x 46 x 20 cm



PVR 50

PADLÓVENTILÁTOR

- névleges lapátátmérő: **50 cm**
- szabályozható teljesítmény (3 fokozat)
- állítható fejdőlésszög (90°)
- **fém lapátok**
- masszív krómozott védőrác
- tápellátás: 230 V~ / 50 Hz / **120 W**
- méret: 60 x 58 x 25 cm



PVR 30B

AKKUMULÁTOROS PADLÓVENTILÁTOR

- névleges lapátátmérő: **30 cm**
- fokozatmentesen szabályozható teljesítmény
- állítható fejdőlésszög (90°)
- fém lapátok
- masszív fém védőrác
- **akkumulátor töltöttségét jelző LED-ek**
- **USB kimenet egyéb eszközök töltésére**
- tartozék hálózati adapter: PRI: 110 - 240 V / 50/60 Hz / 0,8 A, SEC: 24 V ~ / 1,5 A
- beépített Li-ion akkumulátor: 8 db 2000 mAh, 18650 akkumulátor / 44,4 Wh
- **IPX4 fröccsenő víz ellen védett**
- méret: 43 x 38 x 18 cm



PVRO 40

PADLÓVENTILÁTOR, OSZCILLÁLÓ

Külön bekapcsolható a tengely védőrácson belüli, keringő mozgása (precesszió). Így a ventilátor a levegőt nagyobb szögben keveri.

- névleges lapátátmérő: **40 cm**
- szabályozható teljesítmény (3 fokozat)
- állítható fejdőlésszög (90°)
- **fém lapátok**
- tápkábel hossza: 1,2 m
- tápellátás: 230 V~ / 50 Hz / **60 W**
- méret: 54 x 50 x 26 cm



PRECESSIONAL MOVING

VIDEO



TP SMALL

PÁRÁTLANÍTÓ

- digitális kezelőpanel
- környezetbarát töltőgáz (R290)
- víztartály kapacitása: **3,3 liter**
- párátlanító kapacitás: **24 liter / 24 óra**
- állítható páratartalom: 30-90% RH
- kerekeken könnyen gördíthető
- könnyen elérhető, mosható porszűrő
- **kivehető víztartály**
- folyamatos vízvezetés-lehetőség
- vízvezető cső hossza: 1 m
- hordfűl
- vezeték tartó
- **24 órás időzítő**
- teljesítmény: **270 W**
- méret:
33,5 x 51,1 x 26,7 cm /
14,8 kg

**Figyelem! Tűzveszély!**

A készüléket beüzemelni, használni, tárolni legalább 13 m² alapterületű helyiségben szabad!

Honeywell

DHM 10LR

PÁRÁTLANÍTÓ

- **környezetbarát töltőgáz, R290**
- párátlanító kapacitás: 10 liter / 24 óra (30 °C, RH: 80%)
5 liter / 24 óra (27 °C, RH: 60%)
- **ajánlott szobaméret: 10 - 20 m²**
- 5-féle üzemmód (Dehumidify, Automatic, Continuous, Fast Dry Clothes, Fan)
- **utolsó beállítás memória**
- aktuális relatív páratartalom-kijelzés
- **beállítható kívánt páratartalom (30% - 80% RH)**
- 1 - 24 órás, óránként állítható kikapcsolásidőzítés
- 2,2 literes víztartály, víztartály-telítettség jelző fény
- tartozék, opcionálisan használható vízvezető cső (30 cm)
- gyerekszár
- méret: 28,4 x 48 x 24 cm

**Figyelem! Tűzveszély!**

A készüléket beüzemelni, használni, tárolni legalább 4 m² alapterületű helyiségben szabad!

DHM 710

PÁRÁTLANÍTÓ

A készülék Peltier rendszerű, nincs kompresszor, nincs klímagáz. Ebből adódóan a készülék könnyű és halkan működik.

- **párátlanítás max. 700 ml/nap (25 °C, 85% RH)**
- **1,65 literes víztartály**
- megtelt víztartálynál automatikusan kikapcsol
- könnyű, halk készülék
- tápellátás: 220-240 V~ / 50 Hz / 72 W
- méret: 24 x 36 x 12 cm



UHP 4000B

ULTRAHANGOS HIDEGPÁRÁSÍTÓ

- **érintógombos vezérlés**
- víztartály kapacitása: **4 liter**
- 3 fokozatban állítható párástítás, különböző színű visszajelző fény
- **párástítás: max. 250 ml/óra**
- **ajánlott szobaméret: max. 40 m²**
- víztartály betekintő ablak
- **vízhiány esetén kikapcsol**
- rendkívül alacsony zajszint: 35 dB(A)
- tápellátás: 230 V~ / 50 Hz
- teljesítmény: 30 W
- méret: 23,5 x 33 x 12,5 cm



VIDEO



DHM 300

PÁRÁTLANÍTÓ

A készülék Peltier rendszerű, nincs kompresszor, nincs klímagáz. Ebből adódóan a készülék könnyű és halkan működik.

- **párátlanítás max. 300 ml/nap (25 °C, 85% RH)**
- **0,5 literes víztartály**
- megtelt víztartálynál automatikusan kikapcsol
- tartozék hálózati adapter
- könnyű, kompakt, halk készülék
- teljesítmény: 22,5 W
- méret: 15 x 22 x 13 cm



AIR 50

LÉGTISZÍTÓ

- légszállítás: 400 m³/óra
- ajánlott szobaméret: max 50 m²
- **H13 szűrési szint**
- előszűrő, HEPA-szűrő, széniszűrő
- UV-C LED-del
- **magas, közepes, alacsony, vagy automata ventilátorsebesség**
- 2/4/8 óra kikapcsolásidőzítés
- éjszakai fény
- gyerekszár
- szűrőcsere figyelmeztetés (2200 óra)
- **levegőminőség szenzor: PM2,5**
- levegőminőséget jelző színes fény
- tartozék légszűrő (AIR 50/S)
- tápellátás: 230 V~ / 50 Hz / 50 W
- méret: 27 x 50,5 x 30,1 cm



AIR 50/S

LÉGSZŰRŐ AIR 50 LÉGTISZÍTÓHOZ



AIR 18 WIFI

LÉGTISZÍTÓ

TUYA smart applikációval is vezérelhető

- légszállítás: 150 m³/óra
- ajánlott szobaméret: max. 18 m²
- **HEPA-szűrő**
- érintőgombokkal is kapcsolható magas, közepes, alacsony ventilátorsebesség, anion funkció
- **szűrőcsere-felügyelet és a készüléken, hátralévő napok száma az applikációban**
- tartozék légszűrő (AIR 18 WIFI/S)
- tápellátás: 230 V~ / 50 Hz / 28 W
- méret: Ø213 x 280 mm



AIR 18 WIFI/S

SZŰRŐ AIR 18 WIFI LÉGTISZÍTÓHOZ

- **HEPA-szűrővel**
- méret: Ø175 x 135 mm



Fűtéstechnika

FKKI 06

BEÉPÍTHETŐ ELEKTROMOS LÁTVÁNYKANDALLÓ

- beépíthető vagy falra szerelhető
- önállóan is használható, valóságghú izzó farönk és láng effekt
- választható lángszín
- 2 fűtési fokozat: 1000 W / 2000 W
- elektronikus termosztát
- első kifűjési pont
- heti program
- automatikus bekapcsolás-szabályozás
- minden funkció távirányítható
- túlmelegedés elleni védelem
- méret: 127 x 45 x 17 cm

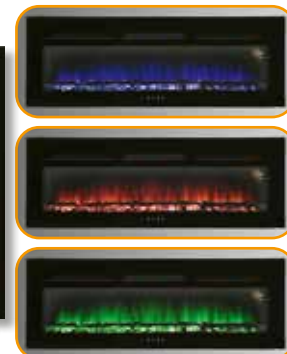

VIDEO



2000 W

FKKI 05

BEÉPÍTHETŐ ELEKTROMOS LÁTVÁNYKANDALLÓ

- beépíthető vagy falra szerelhető
- önállóan is használható, valóságghú izzó farönk és láng effekt
- választható lángszín
- 2 fűtési fokozat: 1000 W / 2000 W
- elektronikus termosztát
- első kifűjési pont
- heti program
- automatikus bekapcsolás-szabályozás
- minden funkció távirányítható
- túlmelegedés elleni védelem
- méret: 91,5 x 45 x 17 cm

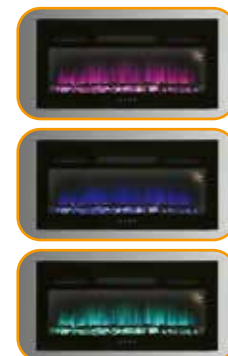

VIDEO



2000 W

FKKI 03

BEÉPÍTHETŐ ELEKTROMOS LÁTVÁNYKANDALLÓ

- önállóan is használható, valóságghú izzó farönk és LED láng effekt
- 2 fűtési fokozat: 1000 W / 2000 W
- elektronikus termosztát
- heti program
- ablaknyitás-érzékelés
- automatikus kikapcsolás túlmelegedés esetén
- minden funkció távirányítható
- első kifűjési pont
- méret: 60 x 44 x 20 cm



2000 W



VIDEO



**Válasszon
egyedi igényeinek
megfelelő
kandallókeretet!**



FKK BORA BORA BORA BORA LÁTVÁNYKANDALLÓ
- FEHÉR

- a keret anyaga: laminált forgácslap
 - **önállóan is használható, valóságghú izzó farönk és láng effekt**
 - beépített LED fényforrás (max 10 W, nem cserélhető)
 - állítható fényerő
 - 2 fűtési fokozat (1000 W / 2000 W)
 - **elektronikus termosztát**
 - **heti program**
 - **ablaknyitás-érzékelés**
 - minden funkció távirányítható
 - túlmelegedés elleni védelem
 - zajszint: 50 dB(A)
 - méret: 95 x 80 x 26,5 cm
- A csomag tartalma: FKKF 01 + FKKI 03.



FKK MILANO MILANO LÁTVÁNYKANDALLÓ
- TOBACCO BÜKK

- a keret anyaga: laminált forgácslap
 - **önállóan is használható, valóságghú izzó farönk és láng effekt**
 - beépített LED fényforrás (max 10 W, nem cserélhető)
 - állítható fényerő
 - 2 fűtési fokozat (1000 W / 2000 W)
 - **elektronikus termosztát**
 - **heti program**
 - **ablaknyitás-érzékelés**
 - minden funkció távirányítható
 - túlmelegedés elleni védelem
 - zajszint: 50 dB(A)
 - méret: 96,5 x 76,5 x 27,5 cm
- A csomag tartalma: FKKF 02 + FKKI 03.



FKK BOLOGNA BOLOGNA LÁTVÁNYKANDALLÓ
- VILÁGOS SONOMA

- a keret anyaga: laminált forgácslap
 - **önállóan is használható, valóságghú izzó farönk és láng effekt**
 - beépített LED fényforrás (max 10 W, nem cserélhető)
 - állítható fényerő
 - 2 fűtési fokozat (1000 W / 2000 W)
 - **elektronikus termosztát**
 - **heti program**
 - **ablaknyitás-érzékelés**
 - minden funkció távirányítható
 - túlmelegedés elleni védelem
 - zajszint: 50 dB(A)
 - méret: 96,5 x 76,5 x 27,5 cm
- A csomag tartalma: FKKF 03 + FKKI 03.



FKK PALERMO PALERMO LÁTVÁNYKANDALLÓ
- FREYA TÖLGY

- a keret anyaga: laminált forgácslap
 - **önállóan is használható, valóságghú izzó farönk és láng effekt**
 - beépített LED fényforrás (max 10 W, nem cserélhető)
 - állítható fényerő
 - 2 fűtési fokozat (1000 W / 2000 W)
 - **elektronikus termosztát**
 - **heti program**
 - **ablaknyitás-érzékelés**
 - minden funkció távirányítható
 - túlmelegedés elleni védelem
 - zajszint: 50 dB(A)
 - méret: 92,5 x 76 x 25 cm
- A csomag tartalma: FKKF 04 + FKKI 03.



FKK 18

SZABADON ÁLLÓ ELEKTROMOS KANDALLÓ

- fehér MDF bútorlap
- **szabályozható fényerejű**, önállóan is használható, valóságos izzó farönk és LED láng effekt
- 2 fűtési fokozat: 1000 W / 2000 W
- **elektronikus termosztát**
- **heti program**
- **adaptív bekapcsolásszabályozás**
- automatikus kikapcsolás túlmelegedés esetén
- minden funkció távirányítható
- első kifűjési pont
- méret: 109 x 100 x 37 cm / 45 kg

2000 W



VIDEO



FKK 14

ELEKTROMOS KANDALLÓ

- **2 fűtési fokozat: 1000 W / 2000 W**
- mechanikus termosztát
- alsó kifűjési pont
- **önállóan is kapcsolható láng effekt**
- túlmelegedés elleni védelem
- méret: Ø41 x 65 cm

2000 W



FKK 04

ELEKTROMOS KANDALLÓ, PANORÁMA

- **2 fűtési fokozat: 925 W / 1850 W**
- mechanikus termosztát
- alsó kifűjési pont
- **önállóan is kapcsolható láng effekt**
- túlmelegedés elleni védelem
- méret: 63,5 x 67 x 36 cm

VIDEO



1850 W



FKK 07

PANORÁMA ELEKTROMOS KANDALLÓ

- 2 fűtési fokozat: 600 W / 1200 W
- mechanikus termosztát
- alsó kifűjési pont
- **önállóan is kapcsolható láng effekt**
- **üveg tűztér**
- túlmelegedés elleni védelem
- méret: 31 x 53 x 18 cm

VIDEO



1200 W



FKK 15

ELEKTROMOS KANDALLÓ

- **önállóan is kapcsolható láng effekt**
- 2 fűtési fokozat: 1000 W / 2000 W
- **mechanikus termosztát**
- automatikus kikapcsolás túlmelegedés esetén
- **alsó kifűjési pont**
- méret: 39,5 x 56,5 x 23 cm

2000 W



VIDEO

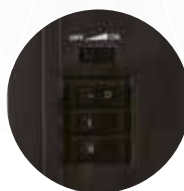

FHP 820

HAMUPORSZÍVÓ

- 800 W teljesítmény
- 20 literes fémtartály
- mosható szűrő (FHP 820/S)
- gégecső: Ø3,3 x 100 cm
- **fújó funkcióval is**
- méret: 36 x 36 x 44 cm

800 W



FHP 820/G

GÉGECSŐ
FHP 820
HAMUPORSZÍVÓHOZ

FHP 820/S

MOSHATÓ SZŰRŐ
FHP 820
HAMUPORSZÍVÓHOZ

FKK 10

PANORÁMA ELEKTROMOS KANDALLÓ

- 2 fűtési fokozat: 1000 W / 2000 W
- elektronikus termosztát és heti program
- **ablaknyitás-érzékelés**
- **falra szerelhető vagy talpon álló**
- **8 tűztér világítási mód**
- **kapcsolható kiegészítő hangulatvilágítás**
- **önállóan is kapcsolható lángeffekt**
- túlmelegedés elleni védelem
- méret: 112 x 45 x 30,5 cm



2000 W



VIDEO



FKK 3000 WIFI

SMART FALI KANDALLÓ

Okostelefonos alkalmazással távolról is vezérelhetjük az otthoni Wi-Fi környezetben működő készülékünket.

- **edzett üveg előlap**
- változtatható színű, önállóan is használható LED lángeffekt
- 2 fűtési fokozat: 1000 W / 2000 W
- **elektronikus termosztát**
- **heti program**
- **ablaknyitás-érzékelés**
- automatikus kikapcsolás túlmelegedés esetén
- távirányítóval vagy okostelefonnal szabályozható
- **felső kifújási pont**
- méret: 100 x 50 x 13,5 cm



2000 W



VIDEO



FKK 24

ELEKTROMOS KANDALLÓ

- **falra szerelhető vagy talpra állítható**
- 2 fűtési fokozat: 900 W / 1800 W
- elektronikus termosztát és heti program
- **ablaknyitás-érzékelés**
- szabályozható fényerő
- önállóan is kapcsolható lángeffekt
- túlmelegedés elleni védelem
- edzett üveg előlap
- méret: falra szerelve: 107 x 43,5 x 13 cm
talpra állítva: 107 x 50 x 24 cm



1800 W



VIDEO



FKK 17

ELEKTROMOS FALI KANDALLÓ

- **szabályozható fényerejű, függetlenül kapcsolható lángeffekt**
- **edzett üveg előlap**
- **elektronikus termosztát**
- heti program
- adaptív bekapcsolásszabályozás
- 2 fűtési fokozat: 1000 W / 2000 W
- felső kifújási pont
- **minden funkció távirányítható**
- távirányító tápellátása: 2 x 1,5 V (AAA) elem, nem tartozék
- túlmelegedés elleni védelem
- méret: 88,5 x 48 x 13,5 cm



2000 W



	fűtési fokozatok	elhelyezés	láng effekt	ventilátor	fényforrás	termosztát	alapanyaga	távirányító	távirányító tápellátása	méret	tömeg
FKKI 06	1000 W / 2000 W	beépíthető/fali	szabályozható színű, önállóan is használható láng effekt	van	LED (13 W)	elektronikus	fém, üveg	van	2 x 1,5 V (AAA), nem tartozék	127 x 45 x 17 cm	23 kg
FKKI 05	1000 W / 2000 W	beépíthető/fali	szabályozható színű, önállóan is használható láng effekt	van	LED (13 W)	elektronikus	fém, üveg	van	2 x 1,5 V (AAA), nem tartozék	91,5 x 45 x 17 cm	16 kg
FKKI 03	1000 W / 2000 W	beépíthető	szabályozható fényerő	van	LED (10 W)	elektronikus	fém, műanyag	van	2 x 1,5 V (AAA), nem tartozék	60 x 44 x 20 cm	10,2 kg
FKK BOLOGNA	1000 W / 2000 W	álló	szabályozható fényerő	van	LED (10 W)	elektronikus	fa, fém, műanyag	van	2 x 1,5 V (AAA), nem tartozék	96,5 x 76,5 x 27,5 cm	40 kg
FKK BORA BORA	1000 W / 2000 W	álló	szabályozható fényerő	van	LED (10 W)	elektronikus	fa, fém, műanyag	van	2 x 1,5 V (AAA), nem tartozék	95 x 80 x 26,5 cm	43 kg
FKK MILANO	1000 W / 2000 W	álló	szabályozható fényerő	van	LED (10 W)	elektronikus	fa, fém, műanyag	van	2 x 1,5 V (AAA), nem tartozék	96,5 x 76,5 x 27,5 cm	43 kg
FKK PALERMO	1000 W / 2000 W	álló	szabályozható fényerő	van	LED (10 W)	elektronikus	fa, fém, műanyag	van	2 x 1,5 V (AAA), nem tartozék	92,5 x 76 x 25 cm	43 kg
FKK 18	1000 W / 2000 W	álló	szabályozható fényerő	van	LED (7 W)	elektronikus	MDF bútorlap	van	2 x 1,5 V (AAA), nem tartozék	109 x 100 x 37 cm	45 kg
FKK 14	1000 W / 2000 W	álló	van	van	LED (5 W)	mechanikus	fém, műanyag	nincs	-	∅41 x 65 cm	14 kg
FKK 04	925 W / 1850 W	álló	szabályozható fényerő	van	LED (4 W)	mechanikus	műanyag	nincs	-	63,5 x 67 x 36 cm	12 kg
FKK 07	1000 W / 2000 W	álló	szabályozható fényerejű, önállóan is használható, valóságghú láng effekt	van	LED (11 W)	mechanikus	műanyag ház és üveg betét	nincs	-	31 x 53 x 18 cm	6 kg
FKK 15	1000 W / 2000 W	álló	van	van	LED (10 W)	mechanikus	műanyag	nincs	-	39,5 x 56,5 x 23 cm	5,2 kg
FKK 10	1001 W / 2000 W	álló/fali	van	van	LED (5 W)	elektronikus	laminált forgácslap, üveg, műanyag	van	2 x 1,5 V (AAA), nem tartozék	112 x 45 x 30,5 cm	26,7 kg
FKK 3000 WIFI	1000 W / 2000 W	fali	szabályozható lángszín	van	LED (10 W)	elektronikus	edzett síküveg	van	1 x 3 V (CR2025), tartozék	100 x 50 x 13 cm	16 kg
FKK 24	900 W / 1800 W	álló/fali	szabályozható fényerejű, önállóan is használható, valóságghú láng effekt	van	LED (5 W)	elektronikus	edzett síküveg	van	1 x 3 V (CR2025), tartozék	107 x 43,5 (50) x 13 (24) cm	18,6 kg
FKK 17	1000 W / 2000 W	fali	szabályozható fényerő	van	LED (10 W)	elektronikus	edzett üveg	van	2 x 1,5 V (AAA), nem tartozék	88,5 x 48 x 13,5 cm	13,6 kg

LTN 33 FP

ELEMES LÁTVÁNYKANDALLÓ

- beltéri kivitel
- **fűtési funkció nélkül**
- **fehér műanyag ház, üveg előlap**
- be/ki kapcsolható
- tápellátás: 3 x 1,5 V (C) elem, nem tartozék
- adatterről is üzemeltethető, nem tartozék (ajánlott: MW MA06/G+)
- méret: 33 x 21 x 11 cm



LTN 64 FP

ELEMES LÁTVÁNYKANDALLÓ

- beltéri kivitel
- **fűtési funkció nélkül**
- **fehér műanyag ház, üveg előlap**
- be/ki kapcsolható
- tápellátás: 3 x 1,5 V (C) elem, nem tartozék
- adatterről is üzemeltethető, nem tartozék (ajánlott: MW MA06/G+)
- méret: 63 x 22 x 13 cm



FKIR 962**HIBRID FŰTŐTEST**

- teljesítmény: **960 W**
- falra vagy plafonra szerelhető kivitel
- távirányítóval szabályozható
- ötvözi az infrapanelek kellemes és gazdaságos üzemeltetését és a klasszikus fűtési módoktól megszokott hőérzetet
- távirányítóba épített termosztát
- elektronikus termosztát szabályozás
- heti program
- automatikus kikapcsolás túlmelegedés esetén
- tömeg: 6,6 kg
- méret: 119,5 x 80,5 x 4 cm

VIDEO**960 W****FKIR 722**

- teljesítmény: **720 W**
- tömeg: 5,1 kg
- méret: 119,5 x 59,5 x 4 cm

VIDEO**720 W****FKIR 452**

- teljesítmény: **450 W**
- tömeg: 3,45 kg
- méret: 90,5 x 50,5 x 4 cm

VIDEO**450 W****FKIR 701 WIFI****SMART HIBRID FŰTŐTEST**

Okostelefonos alkalmazással távolról is vezérelhetjük az otthoni WiFi környezetben működő fűtőkészülékünket.

- falra szerelhető kivitel
- érintógombokkal, távirányítóval és okostelefonnal is szabályozható
- teljesítmény: **700 W**
- ötvözi az infrapanelek kellemes és gazdaságos üzemeltetését és a klasszikus fűtési módoktól megszokott hőérzetet
- elektronikus termosztát szabályozás
- heti program
- automatikus kikapcsolás túlmelegedés esetén
- méret: 120 x 50 x 5,5 cm

VIDEO**700 W****FKIR 351 WIFI**

- teljesítmény: **350 W**
- méret: 50 x 60 x 5,5 cm

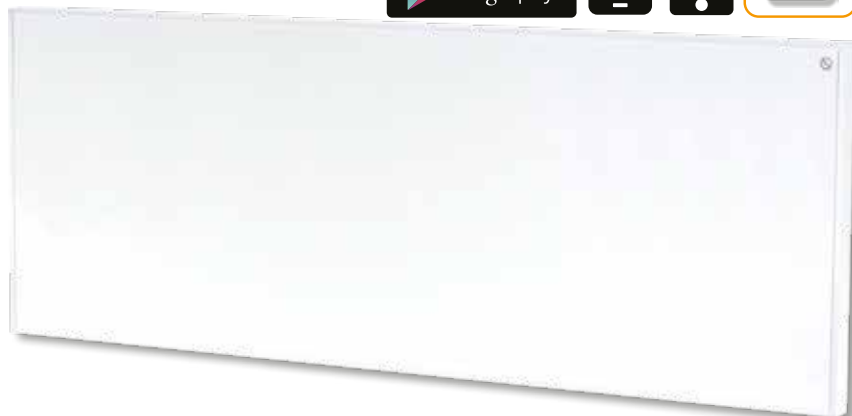
VIDEO**350 W**

FKA 200

FALI FŰTŐTEST

- névleges teljesítmény: 2000 W
- **teljesítmény: 1680 - 2000 W**
- **alumínium fűtőelem**
- csendes és gazdaságos működés
- **lineáris felmelegedés, egyenletes hőelosztás**
- minimalista megjelenés
- **falra szerelhető kivitel**
- heti program
- komfort és economy mód
- **fagyőr funkció**
- ablaknyitás-érzékelés
- méret: 84 x 44 x 9,5 cm

2000 W



FKA 150

FALI FŰTŐTEST

- névleges teljesítmény: 1500 W
- **teljesítmény: 1250 - 1500 W**
- **alumínium fűtőelem**
- csendes és gazdaságos működés
- **lineáris felmelegedés, egyenletes hőelosztás**
- minimalista megjelenés
- **falra szerelhető kivitel**
- heti program
- komfort és economy mód
- **fagyőr funkció**
- ablaknyitás-érzékelés
- méret: 69 x 44 x 9,5 cm

1500 W



FKA 100

FALI FŰTŐTEST

- névleges teljesítmény: 1000 W
- **teljesítmény: 840 - 1000 W**
- **alumínium fűtőelem**
- csendes és gazdaságos működés
- **lineáris felmelegedés, egyenletes hőelosztás**
- minimalista megjelenés
- **falra szerelhető kivitel**
- heti program
- komfort és economy mód
- **fagyőr funkció**
- ablaknyitás-érzékelés
- méret: 54 x 44 x 9,5 cm

1000 W



FKA 70

FALI FŰTŐTEST

- névleges teljesítmény: 700 W
- **teljesítmény: 590 - 700 W**
- **alumínium fűtőelem**
- csendes és gazdaságos működés
- **lineáris felmelegedés, egyenletes hőelosztás**
- minimalista megjelenés
- **falra szerelhető kivitel**
- heti program
- komfort és economy mód
- **fagyőr funkció**
- ablaknyitás-érzékelés
- méret: 39 x 44 x 9,5 cm

700 W



FK 430 WIFI**KONVEKTOR SMART FŰTŐTEST**

Okostelefonos alkalmazással távolról is vezérelhetjük az otthoni Wi-Fi környezetben működő készülékünket.

- 2 fűtési fokozat: 1000 W / 2000 W
- **edzett üveg előlap**
- **érintőgombokkal vagy okostelefonnal szabályozható**
- elektronikus termosztát
- kikapcsolásidőzítés
- **IPX4 védelem a fröccsenő víz ellen**
- gyerekzár
- automatikus kikapcsolás túlmelegedés esetén
- **szabadon álló vagy falra szerelhető kivitel**
- méret: 92 x 43 x 24 cm

FALRA IS SZERELHETŐ

2000 W**FK 420 WIFI****KONVEKTOR SMART FŰTŐTEST**

Okostelefonos alkalmazással távolról is vezérelhetjük az otthoni Wi-Fi környezetben működő készülékünket.

- 2 fűtési fokozat: 1000 W / 2000 W
- **érintőgombokkal vagy okostelefonnal szabályozható**
- elektronikus termosztát
- kikapcsolásidőzítés
- **IPX4 védelem a fröccsenő víz ellen**
- gyerekzár
- automatikus kikapcsolás túlmelegedés esetén
- **szabadon álló vagy falra szerelhető kivitel**
- méret: 92 x 43 x 24 cm

FALRA IS SZERELHETŐ

VIDEO

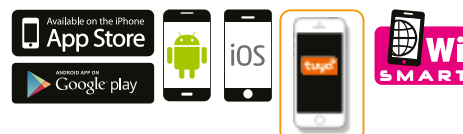
**2000 W****FK 410 WIFI****KONVEKTOR SMART FŰTŐTEST**

Okostelefonos alkalmazással távolról is vezérelhetjük az otthoni Wi-Fi környezetben működő készülékünket.

- 2 fűtési fokozat: 500 W / 1000 W
- **érintőgombokkal vagy okostelefonnal szabályozható**
- elektronikus termosztát
- kikapcsolásidőzítés
- **IPX4 védelem a fröccsenő víz ellen**
- gyerekzár
- automatikus kikapcsolás túlmelegedés esetén
- **szabadon álló vagy falra szerelhető kivitel**
- méret: 60 x 43 x 24 cm

FALRA IS SZERELHETŐ

VIDEO

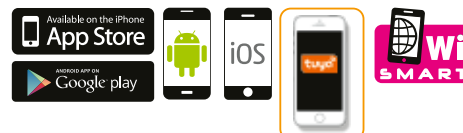
**1000 W****FK 350 WIFI****SMART KONVEKTOR FŰTŐTEST**

Okostelefonos alkalmazással távolról is vezérelhetjük az otthoni Wi-Fi környezetben működő készülékünket.

- szabadon álló kivitel
- **érintőgombokkal, távirányítóval, vagy ingyenes okostelefonos alkalmazással szabályozható**
- **3 fűtési fokozat: 1000 W/1300 W/2300 W**
- elektronikus termosztát
- **fagyőr funkció**
- **külön kapcsolható turbóventilátor funkció**
- 24 órás kikapcsolásidőzítés
- automatikus kikapcsolás túlmelegedés esetén
- távirányító tápellátása: 1 x 3 V (CR2032) gombelem, tartozék
- méret: 68 x 41,5 x 18 cm

2300 W

FK 190 TURBO KONVEKTOR TURBÓ FŰTŐTEST

- 2 fűtési fokozat: 800 W / 2000 W
- különleges kialakítású fokozatkapcsoló és termosztát
- mechanikus termosztát
- külön kapcsolható **turbóventilátor-funkció**
- automatikus kikapcsolás túlmelegedés esetén
- **szabadon álló kivitel**
- méret: 68 x 46,5 x 19 cm



2000 W



FK 330 KONVEKTOR FŰTŐTEST

- 3 fűtési fokozat: 750 W / 1250 W / 2000 W
- mechanikus termosztát
- automatikus kikapcsolás túlmelegedés esetén
- **szabadon álló kivitel**
- méret: 53 x 38 x 20 cm



2000 W



FK 344 KONVEKTOR TURBO FŰTŐTEST

- 3 fűtési fokozat: 750 W / 1250 W / 2000 W
- **kapcsolható turbóventilátor funkció**
- termosztátszabályozás
- automatikus kikapcsolás túlmelegedés esetén
- **szabadon álló kivitel**
- méret: 69 x 39 x 19 cm



2000 W

VIDEO



	fűtési fokozatok	szabadon álló	falra szerelhető	ventilátor	programozás	termosztát	távírányító	WiFi	méret	tömeg
FKIR 270 WIFI	1000 W	igen	nem	nincs	heti program	elektronikus	nincs	van	30 x 110 x 30 cm	18 kg
FKIR 962	960 w	nem	igen	nincs	heti program	elektronikus	van	nincs	120 x 80 x 4 cm	6,6 kg
FKIR 722	720 w	nem	igen	nincs	heti program	elektronikus	van	nincs	120 x 60 x 4 cm	5,1 kg
FKIR 452	450 W	nem	igen	nincs	heti program	elektronikus	van	nincs	90 x 50 x 4 cm	3,45 kg
FKIR 701 WIFI	700 W	nem	igen	nincs	heti program	elektronikus	nincs	van	120 x 50 x 5 cm	7 kg
FKIR 351 WIFI	350 W	nem	igen	nincs	heti program	elektronikus	nincs	van	50 x 60 x 5 cm	2 kg
FMC 1500	1000 W / 1500 W	igen	nem	nincs	kikapcsolás időzítés	elektronikus	van	nincs	45 x 62 x 26,5 (8) cm	4,5 kg
FMC 2000	1000 W / 2000 W	igen	nem	nincs	kikapcsolás időzítés	elektronikus	van	nincs	54 x 62 x 26,5 (8) cm	5,1 kg
FKA 200	1680 W / 2000 W	nem	igen	nincs	heti program	elektronikus	nincs	nincs	84 x 44 x 9,5 cm	7,5 kg
FKA 150	1250 W / 1500 W	nem	igen	nincs	heti program	elektronikus	nincs	nincs	69 x 44 x 9,5 cm	6,5 kg
FKA 100	840 W / 1000 W	nem	igen	nincs	heti program	elektronikus	nincs	nincs	54 x 44 x 9,5 cm	5,8 kg
FKA 70	590 W / 700 W	nem	igen	nincs	heti program	elektronikus	nincs	nincs	39 x 44 x 9,5 cm	4,5 kg
FK 430 WIFI	1000 W / 2000 W	igen	igen	nincs	heti program	elektronikus	okostelefonnal vezérelhető	van	92 x 43 x 24 cm	8,2 kg
FK 420 WIFI	1000 W / 2000 W	igen	igen	nincs	heti program	elektronikus	okostelefonnal vezérelhető	van	92 x 43 x 24 cm	6,7 kg
FK 410 WIFI	500 W / 1000 W	igen	igen	nincs	heti program	elektronikus	okostelefonnal vezérelhető	van	60 x 43 x 24 cm	4,8 kg
FK 350 WIFI	1000 W / 1300 W / 2300 W	igen	nem	van	kikapcsolás időzítés	elektronikus	van	van	68 x 41,5 x 18 cm	3,1 kg
FK 190 TURBO	800 W / 2000 W	igen	nem	van	nincs	mechanikus	nincs	nincs	68 x 46,5 x 19 cm	3,7 kg
FK 330	750 W / 1250 W / 2000 W	igen	nem	nincs	nincs	mechanikus	nincs	nincs	53 x 38 x 20 cm	1,9 kg
FK 344	750 W / 1250 W / 2000 W	igen	nem	van	nincs	mechanikus	nincs	nincs	69 x 39 x 19 cm	3,5 kg

FKIR 270 WIFI SMART INFRA FŰTŐTEST

Okostelefonos alkalmazással távolról is vezérelhetjük az otthoni WiFi környezetben működő fűtőkészülékünket.

- beltéri kivitel
- hangtalan működés
- **érintógombokkal és TUYA applikációval vezérelhető**
- 1000 W teljesítmény, magas sugárzó hő arány
- **270° infrasugárzási szög**
- felületi hőmérséklet: ~90 °C
- **digitális termosztáttal 0 - 37 °C**
- 24 órás kikapcsolás időzítő (1 órás egységek)
- magas minőségű fémház, fém lábakkal
- felborulás esetén kikapcsol
- túlmelegedés elleni védelemmel
- tápellátás: 220-240 V~ 50 Hz
- méret: 30 x 110 x 30 cm



1000 W



FMC 1500

MICA KONVEKTOR TÁVIRÁNYÍTÓVAL

- beltéri kivitel
- **MICA (lemez szilikát ásvány) panelekkel**
- gyorsan felmelegszik
- **magas sugárzó hő arány**
- 2 fűtési fokozat: 1000 W / 1500 W
- **digitális termosztáttal 18 - 30 °C**
- 12 órás kikapcsolás időzítő (0,5 órás egységek)
- **elektronikus nyomógombokkal és távirányítóval vezérelhető**
- csendes működés
- túlmelegedés és felborulás esetén kikapcsol
- kerekeken könnyen gördíthető
- vezeték tárolóval
- távirányító tápellátása: 1 x 3 V (CR2025) gombelem, tartozék
- tápellátás: 220-240 V~ / 50-60 Hz
- méret: 45 x 62 x 26,5 (8) cm



1500 W



FMC 2000

MICA KONVEKTOR TÁVIRÁNYÍTÓVAL

- beltéri kivitel
- **MICA (lemez szilikát ásvány) panelekkel**
- gyorsan felmelegszik
- **magas sugárzó hő arány**
- 2 fűtési fokozat: 1000 W / 2000 W
- **digitális termosztáttal 18 - 30 °C**
- 12 órás kikapcsolás időzítő (0,5 órás egységek)
- **elektronikus nyomógombokkal és távirányítóval vezérelhető**
- csendes működés
- túlmelegedés és felborulás esetén kikapcsol
- kerekeken könnyen gördíthető
- vezeték tárolóval
- távirányító tápellátása: 1 x 3 V (CR2025) gombelem, tartozék
- tápellátás: 220-240 V~ / 50-60 Hz
- méret: 54 x 62 x 26,5 (8) cm



2000 W



FKOS 13 M

OLAJRADIÁTOR

- 3 fűtési fokozat: 1000 W / 1500 W / 2500 W
- **13-tagú**
- mechanikus termosztát
- **automatikus kikapcsolás túlmelegedés vagy felbillenés esetén**
- darabonkénti nyomáspróbának alávetve
- méret: 12 (23) x 60 x 58 cm

2500 W



FKOS 11 M

OLAJRADIÁTOR

- 3 fűtési fokozat: 800 W / 1200 W / 2000 W
- **11-tagú**
- mechanikus termosztát
- **automatikus kikapcsolás túlmelegedés vagy felbillenés esetén**
- darabonkénti nyomáspróbának alávetve
- méret: 12 (23) x 60 x 51 cm

2000 W



FKOS 9 M

OLAJRADIÁTOR

- 3 fűtési fokozat: 800 W / 1200 W / 2000 W
- **9-tagú**
- mechanikus termosztát
- **automatikus kikapcsolás túlmelegedés vagy felbillenés esetén**
- darabonkénti nyomáspróbának alávetve
- méret: 12 (23) x 60 x 44 cm

2000 W



FKOS 7 M

OLAJRADIÁTOR

- 3 fűtési fokozat: 600 W / 900 W / 1500 W
- **7-tagú**
- mechanikus termosztát
- **automatikus kikapcsolás túlmelegedés vagy felbillenés esetén**
- darabonkénti nyomáspróbának alávetve
- méret: 12 (23) x 60 x 37 cm

1500 W



FKF 54203

SMART FALI VENTILÁTOROS FŰTŐTEST ÜVEG ELŐLAPPAL



Okostelefonos alkalmazással távolról is vezérelhetjük az otthoni WiFi környezetben működő fűtőkészülékünket.

- **2 fűtési fokozat: 1000 W / 2000 W**
- lengő légtérrelő lamellák
- 24 órás időzítő
- elektronikus termosztát
- **heti program**
- automatikus kikapcsolás túlmelegedés esetén
- minden funkció távirányítható
- **ingyenes okostelefonos alkalmazással távolról is vezérelhető**
- méret: 54 x 12 x 18,5 cm



2000 W

FKF 65221

FALI VENTILÁTOROS FŰTŐTEST

- 2 fűtési fokozat: 1100 W / 2200 W
- lengő légtérrelő lamella
- **elektronikus termosztát**
- 8 órás kikapcsolásidőzítés
- **heti program**
- **ablaknyitás-érzékelés**
- minden funkció távirányítható
- automatikus kikapcsolás túlmelegedés esetén
- méret: 65 x 25 x 15 cm



2200 W

FKF 56202

FALI VENTILÁTOROS FŰTŐTEST

- 2 fűtési fokozat: 1000 W / 2000 W
- lengő légtérrelő lamella
- **elektronikus termosztát**
- 8 órás kikapcsolásidőzítés
- **heti program**
- **ablaknyitás-érzékelés**
- minden funkció távirányítható
- automatikus kikapcsolás túlmelegedés esetén
- ezüst színű
- méret: 56 x 19 x 12 cm



2000 W

FKF 59201

FALI VENTILÁTOROS FŰTŐTEST, STOP PROGRAMOS

- 2 fűtési fokozat: 1000 W / 2000 W
- lengő légtérrelő lamella
- **elektronikus termosztát**
- 12 órás kikapcsolásidőzítés
- **heti program**
- **adaptív bekapcsolásszabályozás**
- **STOP program:** a beállított hőmérséklet elérésekor a ventilátor is kikapcsol
- minden funkció távirányítható
- automatikus kikapcsolás túlmelegedés esetén
- méret: 54 x 20,5 x 12 cm



2000 W

FKF 42201

FALI VENTILÁTOROS FŰTŐTEST

- 2 fűtési fokozat: 1000 W / 2000 W
- **elektronikus termosztát**
- 8 órás kikapcsolásidőzítés
- **heti program**
- **ablaknyitás-érzékelés**
- minden funkció távirányítható
- automatikus kikapcsolás túlmelegedés esetén
- méret: 42 x 16,5 x 11,5 cm



2000 W



	fűtési fokozatok	elhelyezés	programozás	csak ventilátor üzemmód	stop program	termosztát	légtérelés	vezérlés	távirányító tápellátása	méret	tömeg
FKF 54203	1000 W / 2000 W	fali	heti program	van	nincs	elektronikus	van	távirányító vagy okostelefonos alkalmazás	1 x 3 V (CR 2025) tartozék	54 x 18,5 x 12 cm	2,9 kg
FKF 65221	1100 W / 2200 W	fali	heti program	van	nincs	elektronikus	van	távirányító	1 x 3 V (CR 2025) tartozék	65 x 25 x 15 cm	4,2 kg
FKF 56202	1000 W / 2000 W	fali	heti program	van	nincs	elektronikus	van	távirányító	1 x 3 V (CR 2025) tartozék	56 x 19 x 12 cm	2,5 kg
FKF 59201	1000 W / 2000 W	fali	heti program	nincs	van	elektronikus	van	távirányító	1 x 3 V (CR 2025) tartozék	54 x 20,5 x 12 cm	2,5 kg
FKF 42201	1000 W / 2000 W	fali	heti program	van	nincs	elektronikus	nincs	távirányító	1 x 3 V (CR 2025) tartozék	42 x 16,5 x 11,5 cm	1,8 kg

FK 231

HALOGÉN FŰTŐTEST

- 3 fűtési fokozat: 400 W / 800 W / 1200 W
- **külön kapcsolható fűtőbetétek**
- kapcsolható oscillálás
- **automatikus kikapcsolás felbillenés esetén**
- fűtőbetét típusa: FK 231/T (160 mm, 400 W)
- méret: 30 x 70 x 30 cm

1200 W



FK 21

HALOGÉN FŰTŐTEST

- 3 fűtési fokozat: 400 W / 800 W / 1200 W
- **külön kapcsolható fűtőbetétek**
- kapcsolható oscillálás
- **automatikus kikapcsolás felbillenés esetén**
- fűtőbetét típusa: FK 21/T (195 mm, 400 W)
- méret: 36 x 52 x 26 cm

1200 W



FKM 450

FŰTŐTEST, FAGYŐR

- 450 W teljesítmény
- funkciók: **fűtés, fagymentesítés**
- mechanikus termosztát
- fűtést visszajelző fény
- **automatikus kikapcsolás túlmelegedés esetén**
- méret: 30 x 28,5 x 18 cm

450 W



FŰTŐBETÉT

típus	melyik termékünkhöz ajánlott	méret	teljesítmény
FK 21/T	FK 21	19,5 cm	400 W
FK 231/T	FK 231	16 cm	400 W
FK 24/T	FK 24	42 cm	600 W, IPX4
FK 272/T	FK 272	35 cm	650 W, IPX4
FKT 22CM	FK 16	22 cm	400 W
FKT 24CM	FK 6/K	24 cm	400 W
FKT 42CM	FK 2 és FK 22	42 cm	600 W

FK 53 WIFI**SMART ÁLLÓ KERÁMIA FŰTŐTEST**

Okostelefonos alkalmazással távolról is vezérelhetjük az otthoni WiFi környezetben működő fűtőkészülékünket.

- szabadon álló kivitel
- **érintőgombokkal, távirányítóval, vagy ingyenes okostelefonos alkalmazással szabályozható**
- **2 fűtési fokozat: 1000 W / 2000 W**
- **elektronikus termosztát 15-45 °C-ig**
- 12 órás kikapcsolásidőzítés
- automatikus kikapcsolás túlmelegedés vagy felbillenés esetén
- kapcsolható oszcillálás: 70°
- méret: 23 x 56 x 15 cm



VIDEO

**2000 W****FK 54****ÁLLÓ KERÁMIA FŰTŐTEST TÁVIRÁNYÍTÓVAL**

- **2 fűtési fokozat: 1400 W / 2000 W**
- érintőgombok és fehér LED-kijelző
- távirányítóval minden funkció vezérelhető
- PTC kerámia fűtőelem
- túlmelegedés és felborulás esetén kikapcsol
- **elektronikus termosztát 15-40°C**
- 24 órás kikapcsolás időzítő
- kapcsolható oszcillálás
- távirányító tápellátása: 1 x 3 V (CR2025) gombelem, tartozék
- tápellátás: 220-240 V~ / 50-60 Hz
- méret: Ø23 x 63,5 cm

**2000 W****FK 52****ÁLLÓ KERÁMIA FŰTŐTEST**

- **2 fűtési fokozat: 1200 W / 2000 W**
- funkciók: hideg, meleg, forró levegő
- **18-21-24-27 °C választható termosztátérték**
- 15 órás kikapcsolásidőzítés
- kapcsolható oszcillálás: 70°
- automatikus kikapcsolás túlmelegedés vagy felbillenés esetén
- méret: Ø23 x 64 cm

2000 W

VIDEO

**FK 29****KERÁMIA FŰTŐTEST**

- **2 fűtési fokozat: 900 W / 1800 W**
- mechanikus termosztát
- **kapcsolható oszcillálás**
- automatikus kikapcsolás túlmelegedés vagy felbillenés esetén
- méret: 22 x 32 x 14,5 cm

**1800 W****FK 55****KERÁMIA FŰTŐTEST DIGITÁLIS TERMOZTÁTTAL**

- **2 fűtési fokozat: 1000 W / 1500 W**
- érintőgombok és fehér LED-kijelző
- funkciók: hideg, meleg, forró levegő
- **elektronikus termosztát 15-45 °C-ig**
- 12 órás kikapcsolásidőzítés
- kapcsolható oszcillálás
- automatikus kikapcsolás túlmelegedés vagy felbillenés esetén
- tápellátás: 220-240 V~ / 50-60 Hz
- méret: 17,4 x 24,3 x 11,7 cm

1500 W**FK 51****KERÁMIA FŰTŐTEST**

- **2 fűtési fokozat: 1000 W / 1500 W**
- maximális teljesítmény: 1500 W
- funkciók: hideg, meleg, forró levegő
- kapcsolható oszcillálás 70°
- túlmelegedés elleni védelem
- **felbillenés esetén kikapcsol**
- mechanikus termosztát
- méret: 15 x 24,5 x 9 cm

1500 W

FKH 400

HORDOZHATÓ MINI KERÁMIA FŰTŐTEST

- 400 W teljesítmény
- kompakt kialakítás
- **elektronikus termosztát 15-45 °C-ig**
- **12 órás kikapcsolásidőzítés**
- tartozék készüléktartó állvány
- automatikus kikapcsolás túlmelegedés esetén
- méret: 9 x 8,5 x 17 cm



400 W



FKH 401

HORDOZHATÓ MINI KERÁMIA FŰTŐTEST

- 400 W teljesítmény
- kompakt kialakítás
- **elektronikus termosztát 15-45 °C-ig**
- **hangulatos láng effekt**
- **12 órás kikapcsolásidőzítés**
- automatikus kikapcsolás túlmelegedés esetén
- méret: 9,5 x 18,5 x 7 cm



400 W



VIDEO



FK 1/O

HORDOZHATÓ VENTILÁTOROS FŰTŐTEST

- 2 fűtési fokozat: 1000 W / 2000 W
- mechanikus termosztát
- **kapcsolható oszcillálás**
- **automatikus kikapcsolás túlmelegedés esetén**
- méret: 22 x 30 x 19 cm



2000 W

FK 1

HORDOZHATÓ VENTILÁTOROS FŰTŐTEST

- 2 fűtési fokozat: 1000 W / 2000 W
- mechanikus termosztát
- **automatikus kikapcsolás túlmelegedés vagy felbillenés esetén**
- méret: 21 x 26,5 x 11 cm



2000 W

FK 37/GY

HORDOZHATÓ VENTILÁTOROS FŰTŐTEST

- 2 fűtési fokozat: 1000 W / 2000 W
- mechanikus termosztát
- **automatikus kikapcsolás túlmelegedés vagy felbillenés esetén**
- méret: 26 x 24 x 13 cm



2000 W

	fűtési fokozatok	termosztát	ventilátor	kapcsolható oszcillálás	méret
FK 54	1400 W / 2000 W	elektronikus	van	van	Ø23 x 63,5 cm
FK 55	1000 W / 1500 W	elektronikus	van	van	17,4 x 24,3 x 11,7 cm
FK 53 WIFI	1000 W / 2000 W	elektronikus	van	van	23 x 56 x 15 cm
FK 52	1200 W / 2000 W	elektronikus	van	van	Ø23 x 64 cm
FK 29	900 W / 1800 W	mechanikus	van	van	22 x 32 x 14,5 cm
FK 51	1000 W / 1500 W	mechanikus	van	van	15 x 24,5 x 9 cm
FKH 400	400 W	elektronikus	van	nincs	9 x 17 x 8,5 cm
FKH 401	400 W	elektronikus	van	nincs	9,5 x 18,5 x 7 cm
FK 23	400 W / 800 W / 1200 W	mechanikus	nincs	van	30 x 70 x 30 cm
FK 21	400 W / 800 W / 1200 W	mechanikus	nincs	van	36 x 52 x 26 cm
FKM 450	450 W	mechanikus	nincs	nincs	30 x 28,5 x 18 cm
FK 1/O	1000 W / 2000 W	mechanikus	van	van	22 x 30 x 19 cm
FK 1	1000 W / 2000 W	mechanikus	van	nincs	21 x 26,5 x 11 cm
FK 37/GY	1000 W / 2000 W	mechanikus	van	nincs	26 x 24 x 13 cm

FKTW 501

ELEKTROMOS TÖRÖLKÖZŐSZÁRÍTÓ

- 500 W névleges teljesítmény
- **beépített kezelőfelület és LCD kijelző**
- **elektronikus termosztát**
- heti program
- fagyór funkció
- ablaknyitás-érzékelés
- **csendes és gazdaságos működés**
- falra szerelhető kivitel
- automatikus kikapcsolás túlmelegedés esetén
- méret: 54 x 98 x 9,2 cm



500 W



VIDEO



FKTW 502

ELEKTROMOS TÖRÖLKÖZŐSZÁRÍTÓ

- 500 W névleges teljesítmény
- **távírányító LCD kijelzővel**
- a termék kizárólag a távírányítójával vezérelhető
- távírányító tápellátása: 2 x 1,5 V (AAA), nem tartozék
- **elektronikus termosztát**
- heti program
- fagyór funkció
- ablaknyitás-érzékelés
- **csendes és gazdaságos működés**
- falra szerelhető kivitel
- automatikus kikapcsolás túlmelegedés esetén
- méret: 50 x 101 x 11 cm



500 W



VIDEO



FTW 2

FŰTÖTT, ELEKTROMOS TÖRÖLKÖZŐSZÁRÍTÓ

- 100 W teljesítmény
- 6 törölközőtartó rúd
- **szabadon álló vagy falra szerelhető kivitel**
- **IPX1 védelem a függőlegesen csepegő víz ellen**
- automatikus kikapcsolás túlmelegedés esetén
- méret: falra szerelve: 54 x 86 x 10,2 cm
talpán állva: 54 x 91 x 35,3 cm



100 W

FALRA IS SZERELHETŐ

FTW 4

FŰTÖTT, ELEKTROMOS TÖRÖLKÖZŐSZÁRÍTÓ

- 90 W teljesítmény
- 5 törölközőtartó rúd
- **csak falra szerelhető kivitel**
- **IPX1 védelem a függőlegesen csepegő víz ellen**
- automatikus kikapcsolás túlmelegedés esetén
- méret: 60 x 44,5 x 9,5 cm



90 W

FTW 1

FŰTÖTT, ELEKTROMOS RUHASZÁRÍTÓ

- 220 W teljesítmény
- **IPX1 védelem a függőlegesen csepegő víz ellen**
- automatikus kikapcsolás túlmelegedés esetén
- méret: teljesen nyitva: 53 x 95 x 145 cm
összecsukva: 53 x 6 x 112 cm

220 W



ST-09-400-E

IPARI FŰTŐTEST

- **2 fűtési fokozat: 4500 W / 9000 W**
- csak ventilátor-üzemmód
- mechanikus termosztát
- **IP védeettségi fokozat: IPX4**
- túlmelegedés elleni védelem
- masszív fém ház
- **tápellátás: 400 V ~ / 50 Hz**
- méret: 39,5 x 40,5 x 50,5 cm

A hálózati csatlakozóvezeték nem tartozék.



9000 W

STANLEY

ST-05-400-E

IPARI FŰTŐTEST

- **2 fűtési fokozat: 2500 W / 5000 W**
- csak ventilátor-üzemmód
- mechanikus termosztát
- **IP védeettségi fokozat: IPX4**
- túlmelegedés elleni védelem
- **tápkábel hossza: 1,3 m**
- masszív fém ház
- tartozék hálózati csatlakozókábel
- **tápellátás: 400 V ~ / 50 Hz**
- méret: 35 x 37,5 x 45,5 cm



5000 W

STANLEY

ST-033-240-E

IPARI FŰTŐTEST

- **2 fűtési fokozat: 1650 W / 3300 W**
- csak ventilátor-üzemmód
- mechanikus termosztát
- **IP védeettségi fokozat: IPX4**
- túlmelegedés elleni védelem
- masszív fém ház
- **tápellátás: 230 V ~ / 50 Hz**
- méret: 35 x 37,5 x 45,5 cm



3300 W

STANLEY

ST-22-240-E

PTC FŰTŐTEST

- **2 fűtési fokozat: 1000 W / 2000 W**
- **csak ventilátor-üzemmód**
- **túlmelegedés elleni védelem**
- mechanikus termosztát
- egyéb információ: fém ház, PTC fűtőelem
- tápellátás: 230 V ~ / 50 Hz
- méret: 20 x 29 x 27,5 cm



2000 W

STANLEY

FKI 50

IPARI, VENTILÁTOROS FŰTŐTEST

- 2 fűtési fokozat: 2500 W / 5000 W
- mechanikus termosztát
- **IPX4 védelem a fröccsenő víz ellen**
- automatikus kikapcsolás túlmelegedés esetén
- **tápellátás: 400 V ~ / 50 Hz**
- méret: 29 x 47 x 33 cm

A hálózati csatlakozóvezeték nem tartozék.



5000 W



VIDEO

FK 30

HORDOZHATÓ VENTILÁTOROS FŰTŐTEST

- 2 fűtési fokozat: 1000 W / 2000 W
- mechanikus termosztát
- **strapabíró, fémház**
- automatikus kikapcsolás túlmelegedés esetén
- **biztonságos PTC fűtőelem**
- méret: 17,5 x 20 x 18 cm



2000 W

FK 24

KVARCCSÖVES FŰTŐTEST

- 2 fűtési fokozat: 600 W / 1200 W
- fürdőszoba fűtésére ideális
- strapabíró, fémház
- állítható dőlésszög
- **IPX4 védelem a fröccsenő víz ellen**
- **falra szerelhető kivitel**
- fűtőbetét típusa: FK 24/T (420 mm, 600 W, IPX4)
- méret: 53,5 x 13 x 11 cm

1200 W

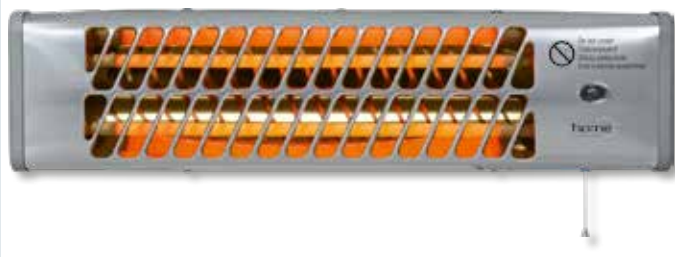

FK 25

KARBONSZÁLAS FŰTŐTEST

- 2 fűtési fokozat: 600 W / max. 1200 W
- **IPX4 védelem a fröccsenő víz ellen**
- zsinórkapcsolóval
- falra szerelhető
- **masszív fémház**
- állítható dőlésszög
- méret: 74,5 x 10 x 20 cm

1200 W



FK 272

KVARCCSÖVES KÜLTÉRI HŐSUGÁRZÓ

- 3 fűtési fokozat: 650 W / 1350 W / 2000 W
- magas sugárzó hőárány
- **IPX4 védettség fröccsenő víz ellen**
- terasz fűtésére ideális
- **felbillenés esetén kikapcsol**
- hangtalan működés
- rozsdamentes állvány
- méret: 50 x 177-205 cm

2000 W



FK 252

KARBON ÉS HALOGÉN KOMBINÁLT FŰTŐTEST

- 2 üzemmód: **1200 W halogén fűtőelem vagy 1200 W karbon fűtőelem**
- maximális teljesítmény: 1200 W
- **távírányítóval vagy érintőgombokkal vezérelhető**
- kapcsolható oszcillálás
- 6 órás kikapcsolásidőzítés
- IPX4 védelem a fröccsenő víz ellen
- kül- és beltéren egyaránt használható
- **felbillenés esetén kikapcsol**
- távirányító tápellátása: 1 x 3 V (CR2025) gombelem, tartozék
- méret: Ø27 x 86 cm

1200 W



Típuszám	Hőátadás jellege	Ideális elhelyezés	Telepítés jellege	Ideális helyiségmért
FKKI 06	ventilátoros kifújás	nappali, hálószoba	beépíthető vagy áthelyezhető	30 m ² *
FKKI 05	ventilátoros kifújás	nappali, hálószoba	beépíthető vagy áthelyezhető	30 m ² *
FKKI 03	ventilátoros kifújás	nappali, hálószoba	beépíthető	30 m ² *
FKK BOLOGNA	ventilátoros kifújás	nappali, hálószoba	áthelyezhető	30 m ² *
FKK BORA BORA	ventilátoros kifújás	nappali, hálószoba	áthelyezhető	30 m ² *
FKK MILANO	ventilátoros kifújás	nappali, hálószoba	áthelyezhető	30 m ² *
FKK PALERMO	ventilátoros kifújás	nappali, hálószoba	áthelyezhető	30 m ² *
FKK 18	ventilátoros kifújás	nappali, hálószoba	áthelyezhető	30 m ² *
FKK 14	ventilátoros kifújás	nappali, hálószoba	áthelyezhető	30 m ² *
FKK 04	ventilátoros kifújás	nappali, hálószoba	áthelyezhető	28 m ² *
FKK 07	ventilátoros kifújás	nappali, hálószoba	áthelyezhető	18 m ² *
FKK 15	ventilátoros kifújás	nappali, hálószoba	áthelyezhető	30 m ² *
FKK 10	ventilátoros kifújás	nappali, hálószoba	falra szerelhető vagy áthelyezhető	30 m ² *
FKK 3000 WIFI	ventilátoros kifújás	nappali, hálószoba	falra szerelhető	30 m ² *
FKK 24	ventilátoros kifújás	nappali, hálószoba	falra szerelhető vagy áthelyezhető	27 m ² *
FKK 17	ventilátoros kifújás	nappali, hálószoba	falra szerelhető	30 m ² *
FKIR 270 WIFI	hősugárzás + konvekció	nappali, hálószoba	áthelyezhető	15 m ² *
FKIR 962	hősugárzás + konvekció	nappali, hálószoba	falra vagy plafonra szerelhető	14 m ² *
FKIR 722	hősugárzás + konvekció	nappali, hálószoba	falra vagy plafonra szerelhető	11 m ² *
FKIR 452	hősugárzás + konvekció	nappali, hálószoba	falra vagy plafonra szerelhető	7 m ² *
FKIR 701 WIFI	hősugárzás + konvekció	nappali, hálószoba	falra szerelhető	10 m ² *
FKIR 351 WIFI	hősugárzás + konvekció	nappali, hálószoba	falra szerelhető	5 m ² *
FKA 200	konvekció	nappali, hálószoba	falra szerelhető	30 m ² *
FKA 150	konvekció	nappali, hálószoba	falra szerelhető	23 m ² *
FKA 100	konvekció	nappali, hálószoba	falra szerelhető	15 m ² *
FKA 70	konvekció	nappali, hálószoba	falra szerelhető	11 m ² *
FK 430 WIFI	konvekció	nappali, hálószoba, fürdőszoba	falra szerelhető vagy áthelyezhető	30 m ² *
FK 420 WIFI	konvekció	nappali, hálószoba, fürdőszoba	falra szerelhető vagy áthelyezhető	30 m ² *
FK 410 WIFI	konvekció	nappali, hálószoba, fürdőszoba	falra szerelhető vagy áthelyezhető	15 m ² *
FK 350 WIFI	konvekció + ventilátoros kifújás	nappali, hálószoba	áthelyezhető	35 m ² *
FK 190 TURBO	konvekció + ventilátoros kifújás	nappali, hálószoba	áthelyezhető	30 m ² *
FK 330	konvekció	nappali, hálószoba	áthelyezhető	30 m ² *
FK 344	konvekció + ventilátoros kifújás	nappali, hálószoba	áthelyezhető	30 m ² *
FMC 1500	hősugárzás + konvekció	nappali, hálószoba	hordozható	23 m ² *
FMC 2000	hősugárzás + konvekció	nappali, hálószoba	hordozható	30 m ² *
FKOS 13 M	konvekció	nappali, hálószoba	áthelyezhető	38 m ² *
FKOS 11 M	konvekció	nappali, hálószoba	áthelyezhető	30 m ² *
FKOS 9 M	konvekció	nappali, hálószoba	áthelyezhető	30 m ² *
FKOS 7 M	konvekció	nappali, hálószoba	áthelyezhető	23 m ² *
FKF 54203	ventilátoros kifújás	nappali, hálószoba, gyerekszoba	falra szerelhető	30 m ² *
FKF 65221	ventilátoros kifújás	nappali, hálószoba, gyerekszoba	falra szerelhető	33 m ² *
FKF 56202	ventilátoros kifújás	nappali, hálószoba, gyerekszoba	falra szerelhető	30 m ² *
FKF 59201	ventilátoros kifújás	nappali, hálószoba, gyerekszoba	falra szerelhető	30 m ² *
FKF 42201	ventilátoros kifújás	nappali, hálószoba, gyerekszoba	falra szerelhető	30 m ² *
FK 54	ventilátoros kifújás	nappali, hálószoba, gyerekszoba	hordozható	30 m ² *
FK 55	ventilátoros kifújás	nappali, hálószoba, gyerekszoba	hordozható	23 m ² *
FK 53 WIFI	ventilátoros kifújás	nappali, hálószoba, nyaraló, iroda	hordozható	30 m ² *
FK 29	ventilátoros kifújás	nappali, hálószoba, nyaraló, iroda	hordozható	30 m ² *
FK 52	ventilátoros kifújás	nappali, hálószoba, nyaraló, iroda	hordozható	27 m ² *
FK 51	ventilátoros kifújás	nappali, hálószoba, nyaraló, iroda	hordozható	23 m ² *
FKH 400	ventilátoros kifújás	hálószoba, iroda	hordozható	6 m ² *
FKH 401	ventilátoros kifújás	hálószoba, iroda	hordozható	6 m ² *
FK 23	hősugárzás	nappali, hálószoba, nyaraló, iroda	hordozható	18 m ² *
FK 21	hősugárzás	nappali, hálószoba, nyaraló, iroda	hordozható	18 m ² *
FKM 450	konvekció	nyaraló, nyári konyha, garázs	hordozható	7 m ² *
FK 1/0	ventilátoros kifújás	nappali, hálószoba, nyaraló, iroda	hordozható	30 m ² *
FK 1	ventilátoros kifújás	nappali, hálószoba, nyaraló, iroda	hordozható	30 m ² *
FK 37/GV	ventilátoros kifújás	nappali, hálószoba, nyaraló, iroda	hordozható	30 m ² *
FKTW 501	konvekció	fürdőszoba	falra szerelhető	8 m ² *
FKTW 502	konvekció	fürdőszoba	falra szerelhető	8 m ² *
FKI 50	ventilátoros kifújás	műhely	hordozható	77 m ² **
FK 30	ventilátoros kifújás	nappali, hálószoba, nyaraló, iroda	hordozható	30 m ² *
ST-09-400-E	ventilátoros kifújás	műhely	hordozható	138 m ² **
ST-05-400-E	ventilátoros kifújás	műhely	hordozható	77 m ² **
ST-033-240-E	ventilátoros kifújás	műhely	hordozható	50 m ² **
ST-22-240-E	ventilátoros kifújás	nyaraló, iroda, műhely, garázs	hordozható	30 m ² *
FK 24	hősugárzás	fürdőszoba, gyerekszoba	falra szerelhető	18 m ² *
FK 25	hősugárzás	terasz	falra szerelhető	18 m ² **
FK 272	hősugárzás	terasz	áthelyezhető	30 m ² **
FK 252	hősugárzás	terasz	áthelyezhető	18 m ² **

* Becsült érték, átlagos belmagassággal (2,7 m) és szigeteléssel számolva.

** Becsült érték beltéri használat esetén, átlagos belmagassággal és szigeteléssel számolva.

FA3820-HUR

FIREANGEL SZÉN-MONOXID VÉSZJELZŐ

- EN 50291-1 és EN 50291-2 szabványnak megfelel
- **fejlett elektrokémiai érzékelő**
- szellőztetés figyelmeztetés
- CO szenzor teszüzemmód
- élettartam vége kijelzés
- **tápellátás: beépített akkumulátor: 3 V, lítium, 10 év várható üzemidő**
- működési hőmérséklet: -10 °C - +40 °C
- megengedett relatív páratartalom: 30 - 90%, nem kondenzálódó
- **készülék várható élettartama: 10 év**
- **jótállás: 5 év**
- méret: 12,5 x 6,7 x 3,3 cm



VIDEO



FireAngel



SCB10-INT

FIREANGEL KOMBINÁLT SZÉN-MONOXID ÉS FÜSTVÉSZJELZŐ

- EN 50291-1, EN 50291-2 és EN 14604 szabványnak megfelel
- **elektrokémiai CO érzékelő és optikai füstérzékelő**
- UL94 V0 lángálló műanyag
- teszüzemmód, némítás funkció
- élettartam vége jelzés
- **tápellátás: beépített akkumulátor: 3 V, lítium, 10 év várható üzemidő**
- működési hőmérséklet: 0 °C - +40 °C
- megengedett páratartalom: 30 - 93%, nem kondenzálódó
- **készülék várható élettartama: 10 év**
- **jótállás: 3 év**
- méret: Ø13,4 x 3,94 cm

FireAngel



FA3328-INT

FIREANGEL SZÉN-MONOXID VÉSZJELZŐ

- EN 50291-1 és EN 50291-2 szabványnak megfelel
- **fejlett elektrokémiai érzékelő**
- **NFC kapcsolat és diagnosztika ingyenes okostelefonos alkalmazással**
- szellőztetés figyelmeztetés
- CO szenzor teszüzemmód
- élettartam vége kijelzés
- **tápellátás: beépített akkumulátor: 3 V, lítium, 10 év várható üzemidő**
- működési hőmérséklet: -10 °C - +40 °C
- megengedett relatív páratartalom: 30 - 90%, nem kondenzálódó
- **készülék várható élettartama: 10 év**
- **jótállás: 5 év**
- méret: 13,2 x 6,9 x 3,1 cm



VIDEO



FireAngel



ST-622-INT

FIREANGEL KOMBINÁLT HŐ- ÉS FÜSTÉRZÉKELŐ

- EN 14604 szabványnak megfelel
- **beépített optikai füstérzékelő és hőérzékelő, Themoptek technológia**
- UL94 V0 lángálló műanyag
- teszüzemmód, könnyű alvás, okos némítás funkciók
- élettartam vége jelzés
- **tápellátás: beépített akkumulátor: 3 V, lítium, 10 év várható üzemidő**
- működési hőmérséklet: +4 °C - +38 °C
- **készülék várható élettartama: 10 év**
- **jótállás: 5 év**
- méret: Ø13 x 3,4 cm



FireAngel



FA3322-INT

FIREANGEL SZÉN-MONOXID VÉSZJELZŐ

- EN 50291-1 és EN 50291-2 szabványnak megfelel
- **fejlett elektrokémiai érzékelő**
- **informatív LCD kijelző**
- szellőztetés figyelmeztetés
- CO szenzor teszüzemmód
- élettartam vége kijelzés
- **tápellátás: beépített akkumulátor: 3 V, lítium, 10 év várható üzemidő**
- működési hőmérséklet: -10 °C - +40 °C
- megengedett relatív páratartalom: 30 - 90%, nem kondenzálódó
- **készülék várható élettartama: 10 év**
- **jótállás: 5 év**
- méret: 12,9 x 7,6 x 3,1 cm



VIDEO



FireAngel



FA6215-INT

FIREANGEL HŐÉRZÉKELŐ

- **Figyelmeztető hangot ad, ha a helyiség környezeti hőmérséklete 54 és 65°C közé emelkedik.**
- csendes teszt és könnyű alvás funkciók
- **elem élettartam vége jelzés**
- **tápellátás: 2 x 1,5 V (AA) elem, cserélhető (2 db tartozék)**
- működési hőmérséklet: +4 °C - +38 °C
- várható elemélettartam: kb. 5 év
- **készülék várható élettartama: 10 év**
- **jótállás: 5 év**
- lakóautókban használható
- méret: Ø11,8 x 4,1 cm

VIDEO



FireAngel



**FA6120-INT****FIREANGEL
OPTIKAI FŰSTÉRZÉKELŐ**

- EN 14604 szabványnak megfelel
- **beépített optikai füstérzékelő**
- csendes teszt és könnyű alvás funkciók
- **élettartam vége jelzés**
- **tápellátás: beépített akkumulátor: 3 V, lítium, 10 év várható üzemidő**
- működési hőmérséklet: +4 °C - +38 °C
- **készülék várható élettartama: 10 év**
- **jótállás: 5 év**
- lakóautókban használható
- méret: Ø11,8 x 3,2 cm

**VIDEO**

FireAngel

FA6115-INT**FIREANGEL
OPTIKAI FŰSTÉRZÉKELŐ**

- EN 14604 szabványnak megfelel
- **beépített optikai füstérzékelő**
- csendes teszt és könnyű alvás funkciók
- **elem élettartam vége jelzés**
- **tápellátás: 2 x 1,5 V (AA) elem, cserélhető (2 db tartozék)**
- működési hőmérséklet: +4 °C - +38 °C
- várható elemélettartam: kb. 3 év
- **készülék várható élettartama: 10 év**
- **jótállás: 5 év**
- lakóautókban használható
- méret: Ø11,8 x 3,2 cm

**VIDEO**

FireAngel

FA6111-INT**FIREANGEL
OPTIKAI FŰSTÉRZÉKELŐ**

- EN 14604 szabványnak megfelel
- **beépített optikai füstérzékelő**
- **beépített menekülőt jelző lámpa**
- csendes teszt és könnyű alvás funkciók
- **elem élettartam vége jelzés**
- **tápellátás: 2 x 1,5 V (AA) elem, cserélhető (2 db tartozék)**
- működési hőmérséklet: +4 °C - +38 °C
- várható elemélettartam: kb. 3 év
- **készülék várható élettartama: 10 év**
- **jótállás: 5 év**
- lakóautókban használható
- méret: Ø11,8 x 3,2 cm

**VIDEO**

FireAngel

SMO 10**FŰSTRIASZTÓ**

- nagyfokú megbízhatóság
- optikai elvű érzékelés
- erőteljes 85 dB(A) sziréna
- némitás funkció
- LED állapotjelzés
- egyszerű telepítés
- beépített akkumulátor
- 10 év élettartam
- méret: Ø52 x 52 mm

**SMO 01****FŰSTÉRZÉKELŐ**

- nagyfokú megbízhatóság
- erőteljes 85 dB(A) sziréna
- **némitásfunkció**
- LED állapotjelzés
- egyszerű telepítés
- tápellátás: 1 x 9 V (6F22) elem, tartozék
- méret: Ø10,1 x 3,4 cm

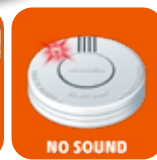

HÁLÓZATBA KAPCSOLHATÓ TERMÉKEK

ST-630-INT

FIREANGEL KOMBINÁLT HŐ- ÉS FÜSTÉRZÉKELŐ

- EN 14604 szabványnak megfelel
- **beépített Thermoptek multiszenzor**
- UL94 V0 lángálló műanyag
- teszttüzemmód
- élettartam vége jelzés
- **tápellátás: beépített akkumulátor: 3 V, lítium, 10 év várható üzemidő**
- működési hőmérséklet: +4 °C - +38 °C
- **készülék várható élettartama: 10 év**
- **jótállás: 5 év**
- FireAngel W2 (WiSafe2), Z-Wave és Zigbee modul befogadására alkalmas és más, ilyen modulal szerelt CO és/vagy füstérzékelőkkel hálózatba kapcsolható, max. 50 egység. A hálózatba kapcsolt termékek közül ha egy riaszt, az összes többi is riaszt.



FireAngel

HT-630-NEUT

FIREANGEL HŐÉRZÉKELŐ

- BS 5446-2 szabványnak megfelel
- **beépített Thermistek hőérzékelő**
- UL94 V0 lángálló műanyag
- teszttüzemmód
- élettartam vége jelzés
- **tápellátás: beépített akkumulátor: 3 V, lítium, 10 év várható üzemidő**
- működési hőmérséklet: +4 °C - +38 °C
- **készülék várható élettartama: 10 év**
- **jótállás: 10 év**
- FireAngel W2 (WiSafe2), Z-Wave és Zigbee modul befogadására alkalmas és más, ilyen modulal szerelt CO és/vagy füstérzékelőkkel hálózatba kapcsolható, max. 50 egység. A hálózatba kapcsolt termékek közül ha egy riaszt, az összes többi is riaszt.



FireAngel

NM-CO-10X-INT

FIREANGEL SZÉN-MONOXID VÉSZJELZŐ

- EN 50291-1 és EN 50291-2 szabványnak megfelel
- **elektrokémiai érzékelő**
- UL94 V0 lángálló műanyag
- CO szenzor teszttüzemmód
- élettartam vége jelzés
- **tápellátás: beépített akkumulátor: 3 V, lítium, 10 év várható üzemidő**
- működési hőmérséklet: -10 °C - +40 °C
- megengedett páratartalom: 30 - 90%, nem kondenzálódó
- **készülék várható élettartama: 10 év**
- **jótállás: 10 év**
- FireAngel W2 (WiSafe2), Z-Wave és Zigbee modul befogadására alkalmas és más, ilyen modulal szerelt CO és/vagy füstérzékelőkkel hálózatba kapcsolható, max. 50 egység. A hálózatba kapcsolt termékek közül ha egy riaszt, az összes többi is riaszt.

Wi-Safe 2

Z-WAVE

ZIGBEE



FireAngel

W2-MODULE

FIREANGEL W2 MODUL ST-630, HT-630 ÉS NM-CO-10X MODELLEKHEZ

- Az ilyen modulal szerelt érzékelők egymással hálózatba kapcsolhatók. A hálózatba kapcsolt termékek közül ha egy riaszt, az összes többi is riaszt.**
- tápellátás: beépített akkumulátor: 3 V, lítium, 10 év várható üzemidő
 - a saját áramforrásnak köszönhetően a modul működése nincs hatással a hozzá tartozó vészjelző várható üzemidejére

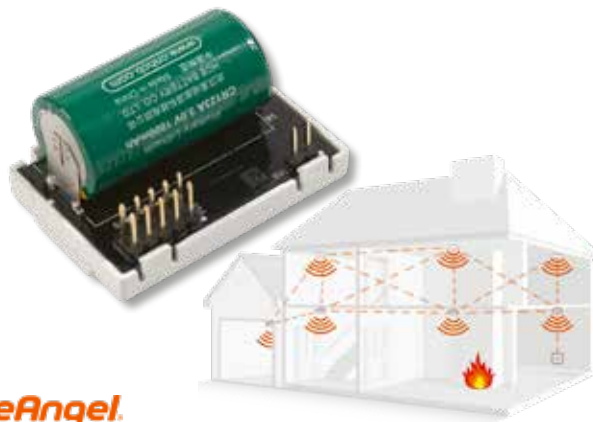

FireAngel

RT52ORF

SALUS RF VEZETÉK NÉLKÜLI SZOBATERMOSZTÁT

- **kontaktus kimenet és Opentherm kommunikációs csatlakozó**
- **kazánmodulációs** üzem (csak Opentherm központokkal)
- kiolvasható előremenő/visszatérő hőmérséklet, kazánhibakód (Opentherm üzemben)
- az Opentherm működés feltétele a kazán szabványos Opentherm protokollja, ennek ellenőrzése a beüzemelő feladata
- **választható Optimalizációs üzem**
- **nagy és intuitív LCD képernyő**
- TPI önálló tanulási algoritmus (arányos + integrált idő)
- PIN-kód
- **beállítható szerviz-figyelmeztető**
- hőmérsékleti tartomány: 5 - 32,5 °C
- RF frekvencia: 868 MHz (30 m-ig)
- **kompatibilis többféle Salus vevővel**
- tápellátás: 2 x 1,5 V (AA) elem, tartozék
- méret: 9,5 x 11,8 x 2,6 cm



RT520

SALUS VEZETÉKES SZOBATERMOSZTÁT

- **kontaktus kimenet és Opentherm kommunikációs csatlakozó**
- **kazánmodulációs** üzem (csak Opentherm központokkal)
- kiolvasható előremenő/visszatérő hőmérséklet, kazánhibakód (Opentherm üzemben)
- az Opentherm működés feltétele a kazán szabványos Opentherm protokollja, ennek ellenőrzése a beüzemelő feladata
- **választható Optimalizációs üzem**
- **nagy és intuitív LCD képernyő**
- PIN-kód
- **beállítható szerviz-figyelmeztető**
- hőmérsékleti tartomány: 5 - 32,5 °C
- tápellátás: 2 x 1,5 V (AA) elem, tartozék
- méret: 9,5 x 11,8 x 2,6 cm



T140C110AEU DIGITÁLIS SZOBATERMOSZTÁT T140

- egyszerű használat
- **7 napos programozás, 4 program naponta, öntanuló algoritmus**
- 5 - 30 °C beállítható tartomány, 1 °C léptékekben
- arányos adaptív mód - korábbi ciklusok alapján meghatározza a következő ciklus hosszát
- **kapcsolható szivattyúvédelem-funkció**
- 2 vagy 3 vezetékes telepítéshez
- csatlakoztatható telefonos vezérlőhöz és otthoni automatizáló rendszerhez is
- **hagyományos és kombi kazánokhoz, elektromos fűtéshez és zónaszelepekkel történő használatához**
- max. rezisztív terhelés: 5 A (240 V~ esetén)
- max. kapacitív terhelés: 2 A (240 V~ esetén)
- külső vezérlő bemenet: 12 V DC +/- 10%, 2,5 mA
- tápellátás: 2 x 1,5 V (AA) elem, nem tartozék

**T135C110AEU** DIGITÁLIS SZOBATERMOSZTÁT DT135

- egyszerű használat • **komfort, gazdaságos és szabadságüzemmód** • 5 - 30 °C beállítható tartomány, 1 °C léptékekben • arányos adaptív mód - korábbi ciklusok alapján meghatározza a következő ciklus hosszát • **kapcsolható szivattyúvédelem funkció** • 2 vezetékes telepítéshez • csatlakoztatható telefonos vezérlőhöz és otthoni automatizáló rendszerhez is • **hagyományos és kombi kazánokhoz, elektromos fűtéshez és zónaszelepekkel történő használatához**
- max. rezisztív terhelés: 5 A (240 V~ esetén) • max. kapacitív terhelés: 2 A (240 V~ esetén) • külső vezérlő bemenet: 12 V DC +/- 10%, 2,5 mA • tápellátás: 2 x 1,5 V (AA) elem, nem tartozék

**T136C110AEU** DIGITÁLIS SZOBATERMOSZTÁT T136

- egyszerű használat • **beállítható az ébredés, a távozás, a hazaérkezés és a lefekvés időpontja, valamint ezekhez rendelhető célhőmérséklet** • 5 - 28 °C beállítható tartomány, 0,5 °C léptékekben • arányos adaptív mód - korábbi ciklusok alapján meghatározza a következő ciklus hosszát • **kapcsolható szivattyúvédelem funkció** • 2 vezetékes telepítéshez • csatlakoztatható telefonos vezérlőhöz és otthoni automatizáló rendszerhez is • **hagyományos és kombi kazánokhoz, elektromos fűtéshez és zónaszelepekkel történő használatához**
- max. rezisztív terhelés: 5 A (240 V~ esetén) • max. kapacitív terhelés: 2 A (240 V~ esetén) • külső vezérlő bemenet: 12 V DC +/- 10%, 5 mA • tápellátás: 2 x 1,5 V (AAA) elem, nem tartozék

**T3C110AEU****PROGRAMOZHATÓ SZOBATERMOSZTÁT**

Ideális hagyományos és kombi kazánokhoz, padlófűtéshez, valamint zónahelyekkel történő használatához

- **7 napos programozhatóság** • **max. napi 6 időpont és hőmérséklet rögzítése** • **LCD kijelző háttérvilágítással** • automatikus téli/nyári időszámítás-váltás
- beépített memória a programokhoz • extra funkciók: nyaralás, party, szabadnap, hűtésvezérlés • beépített fagyvédelmi beállítás (5 °C) • kapcsolórelé: 24...230 V / 3 A rez / 1 A ind. • tápellátás; termosztát egység: 2 x 1,5 V (AA) elem, tartozék • tápellátás; kapcsolóegység: 230 V / 50 Hz • méret: 13,6 x 9,6 x 2,6 cm

**DT90A1008****DIGITÁLIS SZOBATERMOSZTÁT**

- **fűtés/hűtés üzemmótváltás lehetséges** • 5 - 35 °C alapjeltartomány 0,5 °C lépésekben • fejlett öntanuló szabályzás: alkalmazkodik a környezethez, és biztosítja a pontos hőmérséklet-szabályzást, és érzékelőhiba-öndiagnózis • 2 vezetékes telepítéshez • 8 A rezisztív, 3 A indukzív terhelhetőség • fali vagy kötődobozos felszerelés lehetséges • alacsony elemfeszültség figyelmeztetéssel • tápellátás: 2 db AA (LR6) alkáli elem, tartozék • méret: 9 x 9 x 2,8 cm

**T6360A1079****MECHANIKUS SZOBATERMOSZTÁT**

- hőmérséklet alapjeltartomány: 10 - 30 °C • fix kapcsolású hiszterézis: 1 °C • hőmérsékletelem: gáztöltésű • **fűtési/hűtési alkalmazás** • tápellátás: 230 V~ / 50 Hz • méret: 8,3 x 8,3 x 4 cm



Rovar- és rágcsálóriasztó

IKM 150

BELTÉRI ROVARCSAPDA

- hatókörzet: 150 m²
- lila UV-A fény
- ki-/be kapcsolható
- kivehető rovargyűjtő tálca
- UV-A fénycső: 2 x 18 W (T8 F18W BL)
- tápkábel hossza: 1 m
- tápellátás: 230 V~ / 50 Hz / 38 W
- méret: 66 x 32 x 9 cm

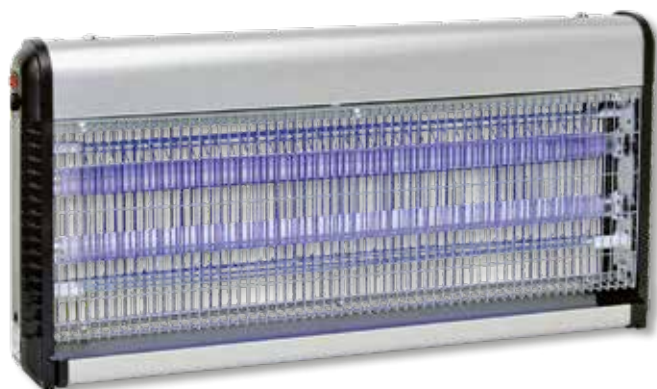

T8 F18W BL

PÓTFÉNYCSŐ IKM 150-HEZ
18 W

IKM 50

BELTÉRI ROVARCSAPDA

- hatókörzet: 50 m²
- lila UV-A fény
- ki-/be kapcsolható
- kivehető rovargyűjtő tálca
- UV-A fénycső: 2 x 8 W (T5 F8W BL)
- tápkábel hossza: 1 m
- tápellátás: 230 V / 50 Hz / 16 W
- méret: 35 x 27,2 x 8,6 cm



T5 F8W BL

PÓTFÉNYCSŐ IKM 50-HEZ
8 W

IKF 50

VENTILÁTOROS BELTÉRI ROVARCSAPDA

- hatókörzet: 50 m²
- lila UV-A fény
- rovargyűjtő kosár
- UV-A fényforrás: 1 x 7 W (házilag nem cserélhető)
- tápellátás: 230 V~ / 50 Hz / 11 W
- méret: Ø26,5 x 29,5 cm



IKF 40

VENTILÁTOROS BELTÉRI ROVARCSAPDA

- hatókörzet: 40 m²
- lila UV-A fény
- rovargyűjtő kosár
- UV-A fényforrás: 1 x 7 W (házilag nem cserélhető)
- tápellátás: 230 V~ / 50 Hz / 12 W
- méret: Ø17,5 x 25 cm



IK 260

ELEKTROMOS BELTÉRI ROVARCSAPDA

- hatókörzet: 50 m²
- lila UV-A fény
- kitékerhető rovargyűjtő tálca
- **UV-A fényforrás: 1 x 18 W**
(házilag nem cserélhető)
- tápellátás: 230 V~ / 50 Hz / 18 W
- méret: Ø12,5 x 32 cm



IK 250

ELEKTROMOS BELTÉRI ROVARCSAPDA

- hatókörzet: 40 m²
- lila UV-A fény
- kitékerhető rovargyűjtő tálca
- **UV-A fényforrás: 1 x 11 W** (házilag nem cserélhető)
- tápellátás: 230 V~ / 50 Hz / 11 W
- méret: 11,5 x 30 x 10 cm



IK 230

BELTÉRI ROVARCSAPDA

- hatókörzet 20 m²
- lila UV-A fény
- kitékerhető rovargyűjtő tálca
- **UV-A fénycső: 1 x 4 W**
(házilag nem cserélhető)
- tápkábel hossza: 1,2 m
- tápellátás: 230 V~ / 50 Hz / 4 W
- méret: 11,5 x 11,5 x 25 cm



IK 240

BELTÉRI ROVARCSAPDA

- hatókörzet 30 m²
- lila UV-A fény
- kitékerhető rovargyűjtő tálca
- **UV-A fénycső: 1 x 6 W**
(házilag nem cserélhető)
- tápkábel hossza: 1,2 m
- tápellátás: 230 V~ / 50 Hz / 6 W
- méret: 13,5 x 13,5 x 32,5 cm



UH 10

ULTRAHANGOS ROVARRIASZTÓ

- zárt térben elriasztja a szúnyogokat
- **hatókörzet 30 m²**
- tápellátás: 230 V~ / 50 Hz / 0,5 W
- méret: 5,6 x 3 x 2 cm



DOG 01

HORDOZHATÓ KUTYARIASZTÓ

- Hangjelzésekkel elriasztja és távol tartja a kutyákat.
Kizárólag támadó kutyák elriasztására szabad használni!
- 10 m hatótáv
- 25 kHz frekvencia
- **emberi fül számára hallhatatlan**
- működést jelző LED
- **tartozék csuklópánttal**
- tápellátás: 1 X 9 V (6LR61), nem tartozék
- méret: 4 x 2,5 x 12,5 cm



ISM 90210

MÁGNESES SZÚNYOGHÁLÓ AJTÓRA

- egyszerű felszerelés a tartozék öntapadós tépőzárcsik segítségével
- mágneses záródás
- **ideális 90 x 210 cm méretű ajtóra**



VIDEO



IN 25131

VAKONDRIASZTÓ KARÓ

Vole & Mole Free PowerVib 1250™

- **hatóterület: 1250 m²**
- talajtípustól függően
- homokos talajon is alkalmazható
- alacsony frekvenciájú hangok
- körkörös terjedés
- 4 x 1,5 V (D) elem, nem tartozék
- karó mérete: 38 cm



SILVERLINE®

AR 01

ÁLLATRIASZTÓ KARÓ

Hang- és fényjelzésével hatékonyan elriasztja az állatokat.

- **alkalmas kutya, macska, róka, nyest és kisebb rágcsálók távoltartására**
- a jelzések más állatot vagy embert nem zavarnak
- **PIR mozgás- és fényérzékelő - nappal ultrahanggal, sötétben ultrahanggal és fényjelzéssel riaszt**
- frekvencia: 13 - 60 kHz
- akár 8 méter és 120° mozgásérzékelési sáv
- **beépített napelem**
- tápellátás: 4 x 1,2 V 300 mAh NiMH (AA) cserélhető akkumulátor, tartozék
- méret: Ø13 x 34 cm



VKS 04

NAPELEMES VAKONDRIASZTÓ KARÓ LED FÉNNYEL

Rezgéseivel hatékonyan elriasztja a föld alatti rágcsálókat, vakondokat. Beépített akkumulátorának köszönhetően sötétben is LED folyamatosan világít, és a vakondriasztó is üzemel.

- nagyméretű szolárpanel (90 x 60 mm)
- LED világítás a szár felső részében
- 250 mm alumínium szár
- 50 mp-enként rezgéseket bocsát ki
- a rezgések frekvenciája: 400 Hz +/- 100 Hz
- **hatóterület: 800 m²**
- beépített akkumulátor: 1,2 V / 300 mAh / AA (NiMH)
- méret: Ø15 x 37 cm



VKS 02

NAPELEMES VAKONDRIASZTÓ KARÓ

Rezgéseivel hatékonyan elriasztja a föld alatti rágcsálókat, vakondokat. Beépített akkumulátorának köszönhetően sötétben is működőképes.

- nagyméretű szolárpanel (90 x 70 mm)
- 30 mp-enként rezgéseket bocsát ki
- a rezgések frekvenciája: 400-1000 Hz
- anyaga: műanyag + alumínium szár
- **hatóterület: 350 m²**
- beépített akkumulátor: 1,2 V / 600 mAh / AA (NiMH)
- méret: Ø15 x 26 cm



VK 02

VAKONDRIASZTÓ KARÓ

- rezgéseivel hatékonyan elriasztja a föld alatti rágcsálókat, vakondokat
- alkalmas vakond, mezei pocok, földikutya távoltartására
- a jelzések más állatot vagy embert nem zavarnak
- kb. 50 mp-enként rezgéseket bocsát ki (400 - 1000 Hz)
- **talaj minőségétől függően akár 800 m²-es terület védelmére alkalmas**
- hosszú üzemidő
- tápellátás: 3 x 1,5 V LR20 (D), nem tartozék
- méret: 5 x 7 x 30 cm



VK 01

VAKONDRIASZTÓ KARÓ

- hangrezgésekkel elriasztja és távol tartja a rágcsálókat
- alkalmas vakond, mezei pocok, földikutya távoltartására
- a jelzések embert vagy más állatot nem zavarnak
- **talaj minőségétől függően akár 3000 m²-es terület védelmére alkalmas**
- rendkívül alacsony fogyasztás, egy elemmel 2-3 hónapot képes működni
- tápellátás: 1 x 9 V (6LR61) elem, nem tartozék
- méret: Ø4,5 x 30 cm



IN 25350

ELEMES NYEST- ÉS MACSKARIASZTÓ

Marten & Cat Free™

- **beépített mozgásérzékelő, 12 méteren belül érzékel és automatikusan aktiválódik a riasztás, és a vörös LED**
- IP44, fröccsenő víz ellen védett
- magas frekvenciájú hangkibocsátás
- **hatótávolság kb 200 m²**
- vörös LED állapot-, és fényjelző
- tápellátás: 4 x 1,5 V (AA, LR 6) elem, nem tartozék
- méret: 7,2 x 14,7 x 6 cm



SILVERLINE®

IN 25352

ELEMES NYESTRIASZTÓ

Marten Free™

- ultrahangos jelkibocsátás
- **hatótávolság: 50 m²**
- beltéri használatra
- nem használ mérget
- gyerekekre, madarakra, halakra ártalmatlan
- nem zavarja az egyéb elektronikus berendezéseket
- tápellátás: 3 x 1,5V (LR14) elem, nem tartozék
- méret: 3,7 x 13 x 8 cm



SILVERLINE®

IN 25308

ELEKTROMOS EGÉR- ÉS PATKÁNYRIASZTÓ

Mice & Rat Free 130™

- ultrahang és elektromágneses impulzus kombinációja
- **hatótávolság: 130 m² ultrahang / 400 m² elektromágneses impulzus**
- beltéri használatra
- nem használ mérget
- gyerekekre, macskákra, madarakra, halakra ártalmatlan
- tápellátás: 230 V~/4 W
- méret: 7,5 x 14 x 8 cm



SILVERLINE®

IN 25306

ELEKTROMOS EGÉR- ÉS PATKÁNYRIASZTÓ

Mice & Rat Free™ 80™

- ultrahang és elektromágneses impulzus kombinációja
- **hatótávolság: 80 m² ultrahang / 200 m² elektromágneses impulzus**
- beltéri használatra
- nem használ mérget
- gyerekekre, macskákra, madarakra, halakra ártalmatlan
- tápellátás: 230 V~/3,5 W
- méret: 6,5 x 11,9 x 7 cm



SILVERLINE®

IN 25301

ELEKTROMOS EGÉR- ÉS PATKÁNYRIASZTÓ

Mice & Rat Free 50™

- ultrahangos jelkibocsátás
- **hatótávolság: 50 m²**
- beltéri használatra
- nem használ mérget
- gyerekekre, macskákra, madarakra, halakra ártalmatlan
- tápellátás: 230 V~/0,5 W
- méret: 6,2 x 8,5 x 6,4 cm



SILVERLINE®

IN 25304

ELEKTROMOS EGÉR- ÉS PATKÁNYRIASZTÓ

Mice & Rat Free™ 30+30™

- ultrahangos jelkibocsátás
- **hatótávolság: 30 m² / egység**
- beltéri használatra
- nem használ mérget
- gyerekekre, macskákra, madarakra, halakra ártalmatlan
- tápellátás: 230 V~/2 W /egység
- méret: 6,1 x 7,2 x 6,4 cm



SILVERLINE®

IN 25342

ELEKTROMOS PÓKRIASZTÓ

Spider Free 30™

- váltakozó kettős frekvenciájú ultrahangos jelkibocsátás
- **hatótávolság: 30 m²**
- beltéri használatra
- nem használ mérget
- gyerekekre, macskákra, madarakra, halakra ártalmatlan
- tápellátás: **230 V~/ 2 W**
- méret: 6,2 x 8,5 x 6,4 cm



SILVERLINE®

IN 25370

ELEKTROMOS SZÚNYOGRIASZTÓ

Mosquito Free 25™

- **hatótávolság: 25 m²**
- beltéri használatra
- kétféle frekvencia az optimális hatékonysághoz
- nem használ mérget
- gyerekekre, macskákra, madarakra, halakra ártalmatlan
- tápellátás: **230 V~/ 1 W**
- méret: 6,2 x 8,9 x 7 cm



SILVERLINE®

Világítástechnika

WF 01

CSOBOGÓ

- polyresin alapanyag
- beltéri kivitel
- melegfehér LED-ekkel
- tápellátás: tartozék hálózati adapter
- méret: 29,5 x 48 x 23 cm



VIDEO



WF 02

CSOBOGÓ

- polyresin alapanyag
- beltéri kivitel
- melegfehér LED-ekkel
- tápellátás: tartozék hálózati adapter
- méret: 30,5 x 47,8 x 25,5 cm



VIDEO



WF 03

CSOBOGÓ

- polyresin alapanyag
- beltéri kivitel
- melegfehér LED-del
- tápellátás: tartozék hálózati adapter
- méret: 20 x 25 x 15,5 cm



VIDEO



WF 04

CSOBOGÓ

- polyresin alapanyag
- beltéri kivitel
- melegfehér LED-del
- tápellátás: tartozék hálózati adapter
- méret: 17 x 26 x 17 cm



VIDEO



SWF 01

NAPELEMES KERTI SZÖKŐKÚT

- beépített napelem
- **tartozék négyféle szűrőfej**
- akár 40 cm vízszlop magasság
- **IP X8 védelem** - víz alatt használható, max. 1 méter mélységig
- automatikusan működik
- nincs szükség elemre vagy akkumulátorra
- méret: Ø13 x 4 cm



MX 400

NAPELEMES KERTI FÁKLYA

- valóságghű fáklyalángeffektus
- 2 W sárga LED
- **automatikus be- és kikapcsolás**, választható üzemmódok
- beépített napelem és akkumulátortöltő: nappal töltődik, éjjel világít
- beépített micro USB aljzat
- időjárásnak ellenálló kivitel
- földbe leszúrható, asztalra állítható vagy felakasztható
- beépített (3,7 V / 1200 mAh) Li-ion akkumulátor
- **méret: Ø12 x 71 cm**



VIDEO



MX 655/2

NAPELEMES FALI LÁMPA

- **festett alumínium és tejuveg kivitel**
- 2 db melegfehér SMD LED
- beépített napelem és akkumulátor töltő: nappal töltődik, éjjel világít
- időjárásnak ellenálló kivitel
- **falra rögzíthető**
- beépített (1,2 V / 1000 mAh) Ni-MH akkumulátor
- **méret: 8,2 x 5,2 x 20,6 cm**



MX 300

NAPELEMES KERTI FÁKLYA

- valóságghű fáklyalángeffektus
- 72 db sárga LED
- **automatikus be- és kikapcsolás**
- beépített napelem és akkumulátortöltő: nappal töltődik, éjjel világít
- időjárásnak ellenálló kivitel
- földbe leszúrható
- beépített (3,7 V / 1200 mAh) Li-ion akkumulátor
- **méret: Ø13,5 x 78 cm**



VIDEO



MX 200

NAPELEMES KERTI FÁKLYA

- valóságghű fáklyalángeffektus
- 12 db sárga LED
- **automatikus be- és kikapcsolás**
- beépített napelem és akkumulátortöltő: nappal töltődik, éjjel világít
- időjárásnak ellenálló kivitel
- földbe leszúrható, asztalra állítható vagy falra szerelhető
- beépített (1,2 V / 300 mAh) NiMH akkumulátor
- **méret: Ø10 x 51 cm**



VIDEO



MX 812

NAPELEMES KERTI LÁMPA, ÜVEGGÖMB

- fém / üveg kivitel
- fényforrás: **1 db hidegfehér LED**
- automatikus be- és kikapcsolás
- beépített napelem és akkumulátortöltő: nappal töltődik, éjjel világít
- időjárásnak ellenálló kivitel
- földbe leszúrható
- cserélhető (1,2 V / 200 mAh) AA NiMH akkumulátor
- méret: **Ø8 x 37,5 cm**



MX 815

NAPELEMES KERTI LÁMPA

- fém / üveg kivitel
- **1 db színváltó LED**
- automatikus be- és kikapcsolás
- beépített napelem és akkumulátortöltő: nappal töltődik, éjjel világít
- időjárásnak ellenálló kivitel
- földbe leszúrható
- beépített (1,2 V / 600 mAh) NiMH akkumulátor
- méret: **Ø8 x 42 cm**



MX 826

NAPELEMES KERTI LÁMPA, ÜVEGGÖMB

- fém / üveg kivitel
- két üzemmód: **1 db fehér vagy 1 db színváltó LED**
- automatikus be- és kikapcsolás
- beépített napelem és akkumulátortöltő: nappal töltődik, éjjel világít
- időjárásnak ellenálló kivitel
- földbe leszúrható
- cserélhető (1,2 V / 600 mAh) AA NiMH akkumulátor
- méret: **Ø12 x 56 cm**



MX 623

NAPELEMES KERTI LÁMPA

- üveg lámpafej
- **20 db színes micro LED**
- automatikus be- és kikapcsolás
- beépített napelem és akkumulátortöltő: nappal töltődik, éjjel világít
- időjárásnak ellenálló kivitel
- földbe leszúrható
- beépített (1,2 V / 600 mAh) NiMH akkumulátor
- méret: **Ø9 x 85 cm**



MX 624

NAPELEMES KERTI LÁMPA

- üveg lámpafej
- **20 db melegfehér micro LED**
- automatikus be- és kikapcsolás
- beépített napelem és akkumulátortöltő: nappal töltődik, éjjel világít
- időjárásnak ellenálló kivitel
- földbe leszúrható
- beépített (1,2 V / 600 mAh) NiMH akkumulátor
- méret: **Ø9 x 85 cm**



MX 625

NAPELEMES KERTI LÁMPA

- üveg lámpafej
- **1 db színváltó LED**
- automatikus be- és kikapcsolás
- beépített napelem és akkumulátortöltő: nappal töltődik, éjjel világít
- időjárásnak ellenálló kivitel
- földbe leszúrható
- beépített (1,2 V / 600 mAh) NiMH akkumulátor
- méret: **Ø8 x 60 cm**



MX 809

NAPELEMES KERTI LÁMPA

- fém / műanyag kivitel
- fényforrás: **1 db hidegfehér LED**
- automatikus be- és kikapcsolás
- beépített napelem és akkumulátortöltő: nappal töltődik, éjjel világít
- időjárásnak ellenálló kivitel
- földbe leszúrható
- cserélhető (1,2 V / 100 mAh) AAA akkumulátor
- méret: **Ø7 x 34 cm**
- 12 db / display

Kizárólag displayben rendelhető!



MX 762/2

NAPELEMES KERTI LÁMPA

- rozsdamentes fém/műanyag kivitel
- **1 db színváltó LED**
- ON/OFF kapcsoló
- beépített napelem és akkumulátortöltő: nappal töltődik, éjjel világít
- időjárásnak ellenálló kivitel
- földbe leszúrható
- beépített (1,2 V / 200 mAh) Ni-MH akkumulátor
- méret: **Ø12,5 x 36,6 cm**



MX 807/4

NAPELEMES KERTI LÁMPA, 4 DB-OS SZETT

- fém / műanyag kivitel
- **fényforrás: 1 db fehér LED**
- automatikus be- és kikapcsolás
- beépített napelem és akkumulátortöltő:
nappal töltődik, éjjel világít
- időjárásnak ellenálló kivitel
- földbe leszúrható
- cserélhető (1,2V 200 mAh)
AAA NiMH akkumulátor
- **méret: Ø8 x 37,5 cm**



MX 811/4

NAPELEMES KERTI LÁMPA, 4 DB-OS SZETT

- fém / üveg / műanyag kivitel
- **fényforrás: 1 db színváltó LED**
- automatikus be- és kikapcsolás
- beépített napelem és akkumulátortöltő:
nappal töltődik, éjjel világít
- időjárásnak ellenálló kivitel
- földbe leszúrható
- cserélhető (1,2V 200 mAh)
AAA NiMH akkumulátor
- **méret: Ø8 x 37 cm**

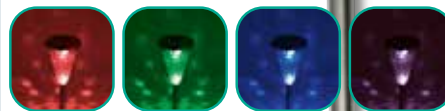

MX 802/4

NAPELEMES KERTI LÁMPA, 4 DB-OS SZETT

- fém / műanyag kivitel
- **fényforrás: 1 db fehér LED**
- automatikus be- és kikapcsolás
- beépített napelem és akkumulátortöltő:
nappal töltődik, éjjel világít
- időjárásnak ellenálló kivitel
- **kristályszerű fejréz**
- földbe leszúrható
- cserélhető (1,2V/200 mAh)
AAA NiMH akkumulátor
- **méret: Ø8 x 34,5 cm**



MX 808

NAPELEMES KERTI LÁMPA

- rozsdamentes fém / műanyag kivitel
- **1 db hideg fehér LED**
- automatikus be- és kikapcsolás
- beépített napelem és akkumulátortöltő:
nappal töltődik, éjjel világít
- időjárásnak ellenálló kivitel
- földbe leszúrható
- cserélhető (1,2V / 100 mAh)
NiMH akkumulátor
- **méret: Ø10,5 x 37,5 cm**



MX 715D

NAPELEMES KERTI LÁMPA

- automatikus be- és kikapcsolás
- **akár 8 órás folyamatos működés**
- beépített napelem és akkumulátortöltő:
nappal töltődik, éjjel világít
- 1 db nagy fényerejű fehér LED
- időjárásnak ellenálló kivitel
- alapanyaga rozsdamentes fém
- földbe leszúrható
- cserélhető (1,2V / 600 mAh) AA NiMH
akkumulátor
- **méret: Ø12 x 40 cm**



MX 819/1

NAPELEMES KERTI LÁMPA

- fém / műanyag kivitel
- **fényforrás: 1 db Ø5 mm fehér és 1 db Ø5 mm színváltó LED**
- automatikus be- és kikapcsolás
- beépített napelem és akkumulátortöltő:
nappal töltődik, éjjel világít
- időjárásnak ellenálló kivitel
- földbe leszúrható
- cserélhető (1,2V/300 mAh) AAA NiMH
akkumulátor
- **méret: Ø6 x 41,5 cm**



MX 720

NAPELEMES KERTI LÁMPA

- műanyag kivitel
- **fényforrás: 1 db fehér LED**
- automatikus be- és kikapcsolás
- beépített napelem és akkumulátortöltő:
nappal töltődik, éjjel világít
- időjárásnak ellenálló kivitel
- földbe leszúrható
- cserélhető (1,2V/200 mAh)
AAA NiMH akkumulátor
- **méret: 4,9 x 4,9 x 38 cm**
- 12 db / display

Kizárólag displayben
rendelhető!



MX 760

NAPELEMES KERTI LÁMPA

- automatikus be- és kikapcsolás
- **akár 8 órás folyamatos működés**
- beépített napelem és akkumulátortöltő:
nappal töltődik, éjjel világít
- 1 db nagy fényerejű fehér LED
- időjárásnak ellenálló kivitel
- földbe leszúrható
- cserélhető (1,2V / 600 mAh) AA NiMH
akkumulátor
- **méret: Ø12,5 x 45,5 cm**



MX 637

NAPELEMES KERTI LÁMPA

- műgyanta / műanyag kivitel
- **fényforrás: 1 db melegfehér LED**
- automatikus be- és kikapcsolás
- beépített napelem és akkumulátortöltő:
nappal töltődik, éjjel világít
- időjárásnak ellenálló kivitel
- cserélhető (1,2 V / 200 mAh) AAA
akkumulátor
- **méret: 17,5 x 23 x 15 cm**



VIDEO



MX 642

NAPELEMES KERTI LÁMPA

- műgyanta / műanyag kivitel
- **fényforrás: 1 db melegfehér LED**
- automatikus be- és kikapcsolás
- beépített napelem és akkumulátortöltő:
nappal töltődik, éjjel világít
- időjárásnak ellenálló kivitel
- cserélhető (1,2 V / 200 mAh) AAA
akkumulátor
- **méret: 17,5 x 23 x 15 cm**



VIDEO



MX 639

NAPELEMES KERTI LÁMPA

- műgyanta / műanyag kivitel
- **fényforrás: 2 db fehér LED**
- automatikus be- és kikapcsolás
- beépített napelem és akkumulátortöltő:
nappal töltődik, éjjel világít
- időjárásnak ellenálló kivitel
- cserélhető (1,2 V / 40 mAh) Ni-MH
akkumulátor
- **méret:**
gomba: 12,5 x 11 x 11 cm
bagoly: 13 x 9,5 x 8 cm
csiga: 13 x 12 cm x 7 cm
- 9 db / display



VIDEO



**Kizárólag displayben
rendelhető!**

MX 632C

NAPELEMES LÁMPA, TÖRPE

- automatikus be- és kikapcsolás:
nappal töltődik, éjjel világít
- **akár 8 órás folyamatos működés**
- 1 db nagy fényerejű színváltó LED
- beépített napelem és akkumulátortöltő
- cserélhető (1,2 V / 600 mAh) AA
NiMH akkumulátor
- **méret: 25 cm**



MX 626/2

NAPELEMES KERTI LÁMPA, 2 DB-OS SZETT

- fém / műanyag kivitel
- **fényforrás: 8 db fehér SMD LED**
- automatikus be- és kikapcsolás
- beépített napelem és akkumulátortöltő:
nappal töltődik, éjjel világít
- időjárásnak ellenálló kivitel
- földbe leszúrható
- beépített (1,2 V / 100 mAh)
NiMH akkumulátor
- **méret: Ø12,5 x 2 cm**



VIDEO



MX 650

NAPELEMES KERTI LÁMPA

- **felszerelhető ereszcsonnára, kerítésre, falra**
- műanyag kivitel
- 3 db nagy fényerejű fehér LED
- automatikus be- és kikapcsolás
- beépített napelem és akkumulátortöltő:
nappal töltődik, éjjel világít
- időjárásnak ellenálló kivitel
- beépített (1,2 V / 600 mAh)
NiMH akkumulátor
- **méret: Ø12 (17) x 6 cm**



MX 618 SERIES NAPELEMES KERTI DEKORÁCIÓ

- vezeték nélküli, energiatakarékos kerti lámpa
- 1 db nagy fényerejű fehér LED
- automatikus be- és kikapcsolás:
nappal töltődik, éjjel világít
- beépített napelem és akkumulátortöltő
- **akár 8 órás folyamatos működés**
- cserélhető akkumulátor
- földbe leszúrható
- időjárásnak ellenálló kivitel
- **méret: ~50 cm**

- MX 618P** - pillangó
- MX 618K** - kolibri
- MX 618S** - szitakötő

VIDEO



MX 651

NAPELEMES FALI LÁMPA

- műanyag kivitel
- **fényforrás: 1 db nagy fényerejű melegfehér SMD LED**
- automatikus be- és kikapcsolás
- beépített napelem és akkumulátortöltő: nappal töltődik, éjjel világít
- időjárásnak ellenálló kivitel
- tartozék csavar és tipli a falra szereléshez
- **cserélhető (3,2 V / 800 mAh) LiFePO akkumulátor**
- **méret: 10 x 10 x 10 cm**



VIDEO



M 302AAA

TÖLTHETŐ AKKUMULÁTOR

- NiMH akkumulátor
- mini ceruza (AAA) méret
- **300 mAh**
- 2 db/bliszter



M 702AA

TÖLTHETŐ AKKUMULÁTOR

- NiMH akkumulátor
- ceruza (AA) méret
- **700 mAh**
- 2 db/bliszter



CDS 93

SZOLÁR MÉCSES

- fém / műanyag kivitel
- **fényforrás: 1 db narancssárga LED és mécsesláng effektus**
- automatikus be- és kikapcsolás
- beépített napelem és akkumulátortöltő: nappal töltődik, éjjel világít
- időjárásnak ellenálló kivitel
- cserélhető (1,2 V / 100 mAh) AAA akkumulátor
- **méret: Ø6 x 9 cm**
- 3 db / doboz



VIDEO



FOL 1

LED-ES OPTIKAI SZÁLAS LÁMPA

- beltéri kivitel
- 3 db LED (piros/kék/zöld)
- **folyamatos színváltás**
- tápellátás: 3 x 1,5 V (AA) elem, nem tartozék
- **Ø8 x 8 cm lámpatest**
- 26 cm hosszú optikai szálak



LTN 11/PL

LED-ES LÁMPÁS

- beltéri kivitel
- fém
- 1 db pislákoló narancs LED mécses
- tápellátás: 1 x 3 V (CR2032) gombelem, tartozék
- **méret: Ø12 x 11 cm**
- lila



GB 23 SERIES

DEKORÁCIÓS ÜVEG LED MÉCSESEL

- beltéri kivitel
- felakasztható, 30 cm lánc
- **1 db pislákoló narancs LED mécses**
- tápellátás: 1 x 3 V (CR2032) gombelem, tartozék
- **méret: Ø8 x 23 cm**

GB 23/BL

- kék

GB 23/YE

- sárga

GB 23/RD

- piros



LPL 30/M

LED-ES GÖMB FÉNYFÜZÉR

- **kül- és beltéri használatra**
- 30 db színes LED gömb
- 5 cm-es műanyag lámpabúrák
- tápellátás: 230 V~ / 24 V adapter
- méret: 14,5 m + 5 m tápkábel



LPL 10M

LED-ES SOROLHATÓ PARTY FÉNYFÜZÉR

- **kül- és beltéri kivitel**
- 10 db színes LED gömb
- állófényű
- fekete vezeték
- méret: 5 m

A termékből maximum 5 db sorolható egymással!

Más termékekkel nem sorolható!

Tápvezeték és adapter nélkül!

Hálózati csatlakozáshoz kizárólag a Somogyi Elektronik Kft. által forgalomba hozott LPA 9W (24 V~ / 9 W) típusú hálózati adaptert és a LPC 5M tápkábelrel használja!

Egy hálózati csatlakozással maximum 50 db LED gömb működtethető!

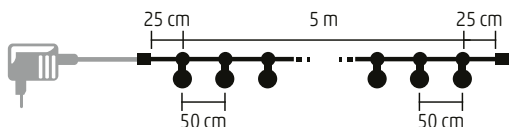

Egy hálózati csatlakozással 5 füzér működtethető!



LPA 9W

KÜL- ÉS BELTÉRI HÁLÓZATI ADAPTER

- IP44, fröccsenő víz ellen védett
- Közvetlenül kizárólag a Somogyi Elektronik Kft. által forgalmazott LPC 5M tápkábelhez csatlakoztatható!



LPL 10 GLOBE

PARTY FÉNYFÜZÉR, SOROLHATÓ, MICRO LED-ES

- **kül- és beltéri kivitel**
 - Ø8 cm víztiszta, műanyag búrák
 - 10 db melegfehér fényű LED gömb
 - gömbönként 18 db állófényű és 2 db villogó LED
 - összesen 200 db micro LED
 - fekete gumivezeték
 - tápellátás: kültéri IP44-es hálózati adapter
 - **méret: 4,5 m + 5 m tápkábel**
- Egy hálózati csatlakozással a termékből legfeljebb **3 db sorolható** egymással (30 db LED gömb)! Más termékkel nem sorolható!



LPL 10 PAPAYA

PARTY FÉNYFÜZÉR, SOROLHATÓ, FILAMENT LED-ES

- **kül- és beltéri kivitel**
 - 10 db víztiszta, műanyag papaya alakú búrá
 - búránként 1 db melegfehér állófényű filament LED
 - fekete gumivezeték
 - tápellátás: kültéri IP44-es hálózati adapter
 - **méret: 4,5 m + 5 m tápkábel**
- Egy hálózati csatlakozással a termékből legfeljebb **3 db sorolható** egymással (30 db papaya búrá)! Más termékkel nem sorolható!



LPC 5M

5 M TÁPKÁBEL / HOSSZABBÍTÓ

- 5 m tápkábel / hosszabbító
- kül- és beltéri kivitel
- Kizárólag a Somogyi Elektronik Kft. által forgalmazott LPL 10M termékkel és az LPA 9W hálózati adapterrel használható!



LA 10 Q

ASZTALI LÁMPA VEZETÉK NÉLKÜLI TÖLTŐVEL

- 600 lumen fényerő, teljesítmény: 6 W
- **változatosan, jobbra-balra is állítható fejrész**
- kihúzható telefontartó
- érintógombok
- melegfehér és hidegfehér SMD LED-ek
- **változtatható fényerő**, 5 fokozat
- **változtatható színhőmérséklet** (melegfehér, hidegfehér, természetes)
- hőmérő, óra (12/24), naptár, ébresztés
- kikapcsolható háttérvilágítású LCD kijelző
- **beépített vezeték nélküli töltő (Qi max. 10 W)**
- vezetékes USB töltőaljzat (5 V \approx / max. 2,1 A)
- tartozék hálózati adapter
- az óra tápellátása: 1 x 3 V (CR 2032) elem, tartozék
- méret: 11,5 x 33,5 x 28,5 cm

A lámpatestben a LED fényforrás nem cserélhető.

VIDEO



LA 4

ASZTALI LÁMPA ÉJJELI FÉNNYEL

- **változatosan, jobbra-balra is állítható fejrész**
- érintógombok
- melegfehér és hidegfehér SMD LED-ek
- **változtatható fényerő**
- **változtatható színhőmérséklet, 5 fokozat**
- **külön bekapcsolható éjjeli fény**
- választható kikapcsolási időzítés, 45 perc
- vezetékes USB töltőaljzat (5 V \approx / max. 1,0 A)
- tartozék USB A - USB C tápvezeték
- ajánlott hálózati USB adapter: 5 V \approx / min. 2,1 A (pl. SA 24USB)
- méret: 11,5 x 41,2 x 37 cm

A lámpatestben a LED fényforrás nem cserélhető.

VIDEO

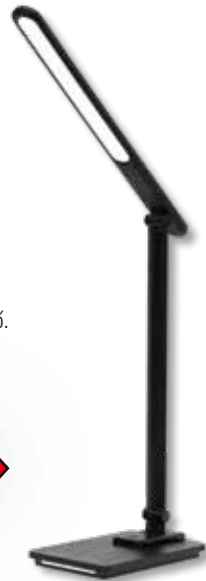

LA 51

LED-ES ASZTALI LÁMPA ÓRÁVAL

- **5 W / 400 lm**
- érintógombok
- kék háttérvilágítású LCD kijelző
- **hőmérő, óra (12/24), naptár, ébresztés**
- az óra tápellátása: 1 x 3 V (CR 2032) elem, tartozék
- **4 db melegfehér és 10 db hidegfehér SMD LED**
- változtatható fényerő (5 fokozat)
- **változtatható színhőmérséklet** (melegfehér, hidegfehér, természetes)
- tápellátás tartozék USB hálózati adapter: PRI: 230 V \sim / 50 Hz; SEC: 5 V \approx / 1500 mA
- méret: 26 x 33 x 15 cm

A lámpatestben a LED fényforrás nem cserélhető.



VIDEO



LA 3

LED-ES ASZTALI LÁMPA

- **2 W / 200 lm**
- érintógomb
- **20 db hidegfehér SMD LED**
- **változtatható fényerő (3 fokozat)**
- tápellátás tartozék USB hálózati adapter: PRI: 230 V \sim / 50 Hz; SEC: 5 V \approx / 1000 mA
- alkáli elemek: 3 x 1,5 V (AA), nem tartozék
- méret: 8 x 25,5 x 18,5 cm

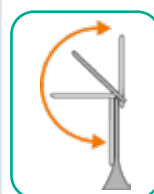

VIDEO



GL 05

LED-ES ELEMLÁMPA

- 1 x 3 W hidegfehér (4200 K) COB LED
- a búrán található gomb megnyomásával **be- és kikapcsolható**
- masszív műanyag ház, **öntapadós felülettel**
- tápellátás: 3 x 1,5 V (AAA) elem, nem tartozék
- méret: Ø10 x 3 cm



GL 03

LED-ES BÚTORVILÁGÍTÁS

- 3 db hidegfehér LED
- a búra megnyomásával **be- és kikapcsolható**
- masszív műanyag ház, **öntapadós felülettel**
- tápellátás: 3 x 1,5 V (AAA) elem, nem tartozék
- méret: Ø7 x 2,5 cm



PNL 5

LED-ES MOZGÁSÉRZÉKELŐS FORGATHATÓ LÁMPA

- nagy fényerejű, 2 W COB LED • mágneses talp
- **PIR mozgásérzékelő** • **érzékelési szög: ~ 110°**
- **érzékelési távolság: ~ 4 m** • üzemmódok: ON, OFF, AUTO • sötétben, AUTO üzemmódban mozgás érzékelésekor ~ 25 másodpercre bekapcsol • asztali, fali- vagy kézilámpaként használható • tartozék csavarok és kétoldalas ragasztó • a lámpatestben a LED fényforrás nem cserélhető • tápellátás: 3 x 1,5 V (AAA) elem, nem tartozék
- méret: Ø7,5 x 7,8 cm



PNL 22

LED-ES MOZGÁSÉRZÉKELŐS LÉPCSŐVILÁGÍTÁS

- 2 W melegfehér COB LED irányfény
- kapcsolható borostyánsárga éjszakai fény
- **PIR mozgásérzékelő (4 m, 120°, +30 sec)**
- mágnesesen rögzíthető
- tápellátás: 3 x 1,5 V (AAA) elem, nem tartozék
- méret: 5 x 9 x 3,2 cm



PNL 6

LED-ES MOZGÁSÉRZÉKELŐS LÁMPA

- mozgásra automatikusan bekapcsol
- **takarékos:** világos környezetben nem világít
- **szembarát, kellemes melegfehér fényt ad**
- **nem vakít,** derített fényt biztosít
- **PIR mozgásérzékelővel és fényérzékelővel**
- rögzíthető: mágnessel, ragasztással, csavarozással, akasztással
- tartozék: beépített mágnes, öntapadós fémlap, kétoldali ragasztó, akasztószalag
- tápellátás: 3 x 1,5 V (AAA) elem, nem tartozék
- méret: Ø8,1 x 2,4 cm



PNL 7

LED-ES MOZGÁSÉRZÉKELŐS LÁMPA

- mozgásra automatikusan bekapcsol • **takarékos:** világos környezetben nem kapcsol be • **hidegfehér; jól megvilágítja a részleteket is** • automatikus vagy folyamatos fény módok • **PIR mozgásérzékelővel és fényérzékelővel** • otthoni, **kézi lámpaként is praktikus** • ideális bútorban, garázsban, közlekedési útvonalon
- rögzíthető: mágnessel vagy öntapadós ragasztással • tartozék: beépített mágnes, öntapadós fémlap • tápellátás: 4 x 1,5 V (AAA) elem, nem tartozék • méret: 23,6 x 3 x 1,4 cm



PLZ 1/WH

LED-ES ZSINÓRLÁMPA

- beltéri kivitel
- **a zsinór meghúzásával be- és kikapcsolható**
- 1 db Ø 8 mm hidegfehér LED
- zsinór hossz: 100 cm
- lámpa méretek: Ø5,5 x 15,5 cm
- tápellátás: 3 x 1,5 V (AAA) elem, nem tartozék



SLL 600

LED-ES IRÁNYFÉNY, FÉNYÉRZÉKELŐS

- műanyag lámpatest és lámpabúra
- 6 db hidegfehér SMD LED
- **a sötétedés ütemében növekvő fényerő**
- tápellátás: 230 V~ / 50 Hz / 1,2 W
- méret: 5,6 x 11,5 x 2,5 cm



SLL 500

LED-ES IRÁNYFÉNY, FÉNYÉRZÉKELŐS

- 230 V~ / 50 Hz / 0,7 W
- 5 db hosszú élettartamú LED
- automata be- és kikapcsolás
- **automata fényerőszabályozás**
- **beltéri használatra**
- rendkívül alacsony fogyasztás
- méret: 4,5 x 11,5 x 4 cm



LNL 500

LED-ES IRÁNYFÉNY, KAPCSOLÓS

- 230 V~ / 50 Hz / 0,7 W
- 5 db hosszú élettartamú LED
- **rendkívül alacsony fogyasztás**
- **beltéri használatra**
- méret: 4,5 x 11,5 x 4 cm



SNL 300/T

IZZÓ

- 2 db/csomag
- 230 V~ / 7 W
- **E14 foglalat**
- alkalmas az SNL 300, SNL 310, SNL 320 irányfényekhez
- méret: Ø2,5 x 5,5 cm



LNL 120

LED-ES IRÁNYFÉNY, KAPCSOLÓS

- 230 V~ / 50 Hz / 0,7 W
- 3 db hosszú élettartamú LED
- **rendkívül alacsony fogyasztás**
- **beltéri használatra**
- méret: 7 x 6,7 x 2,5 cm



NEB-SPT-1005-G NEBO MASTER SERIES SL25

- **masszív és megbízható 500 lumenes kézilámpa**
- USB-C újratölthető, akkumulátor típusa: 2db 21700
- mágneses üzemmódválasztó tárcsa
- intelligens teljesítményvezérlés
- optimalizált teljesítménygörbe
- **állványra szerelhető (1/4-20)**
- megfordítható/levegő acélcsipesz
- **vízálló (IP67)**
- ütésálló (2 méter)
- eloxált repülőgépmínőségű alumínium
- ergonomikus gumírozott markolat
- erős mágneses talp
- LED teljesítmény/töltésjelző
- üzemmódok: **szpot (500 lumen) - 6,5 óra / 400 méter**
fehér COB (600 lumen) - 6 óra / 38 méter
piros COB (30 lumen) - 10,5 óra / 12 méter
- méret: 15,5 x 5,6 x 19,5 cm

**NEBO****NEB-FLT-1009-G NEBO MASTER SERIES FL3000**

- **masszív és megbízható 3000 lumenes zseblámpa**
- újratölthető, akkumulátor típusa: 18650
- mágneses üzemmódválasztó tárcsa
- intelligens teljesítményvezérlés
- optimalizált teljesítménygörbe
- **állítható 3x zoom**
- **vízálló (IP67)**
- ütésálló (2 méter)
- eloxált repülőgépmínőségű alumínium
- ergonomikus gumírozott markolat
- erős mágneses talp
- LED teljesítmény/töltésjelző
- üzemmódok: **turbó (3000 lumen) - 30 mp / 265 méter**
magas (1500 lumen) - 2 óra / 188 méter
közepes (800 lumen) - 4 óra / 106 méter
alacsony (100 lumen) - 12 óra / 52 méter
stroboszkóp (1500 lumen) - 2 óra / 188 méter
- méret: 17,3 x Ø4,2 cm

**NEBO****NEB-FLT-1017-G NEBO MASTER SERIES FL1500**

- **masszív és megbízható 1500 lumenes zseblámpa**
- újratölthető, akkumulátor típusa: 18650
- mágneses üzemmódválasztó tárcsa
- intelligens teljesítményvezérlés
- optimalizált teljesítménygörbe
- **állítható 3x zoom**
- **vízálló (IP67)**
- ütésálló (2 méter)
- eloxált repülőgépmínőségű alumínium
- ergonomikus gumírozott markolat
- erős mágneses talp
- LED teljesítmény/töltésjelző
- üzemmódok: **turbó (1500 lumen) - 30 mp / 219 méter**
magas (750 lumen) - 2 óra / 165 méter
közepes (350 lumen) - 4 óra / 106 méter
alacsony (50 lumen) - 12 óra / 51 méter
stroboszkóp (750 lumen) - 2 óra / 165 méter
- méret: 16 x 3,7 x 3,7 cm

**NEBO****NEB-FLT-1018-G NEBO MASTER SERIES FL750**

- **masszív és megbízható 750 lumenes zseblámpa**
- újratölthető, akkumulátor típusa: 16340
- mágneses üzemmódválasztó tárcsa
- intelligens teljesítményszabályozás
- optimalizált teljesítménygörbe
- **állítható 2x zoom**
- zsebcsipesz
- **vízálló (IP67)**
- ütésálló (2 méter)
- eloxált repülőgépmínőségű alumínium
- ergonomikus gumírozott markolat
- erőteljes mágneses talp
- LED-es teljesítmény/töltésjelző
- üzemmódok: **turbó (750 lumen) - 30 mp / 121 méter**
magas (375 lumen) - 1 óra / 90 méter
közepes (180 lumen) - 2 óra / 63 méter
alacsony (45 lumen) - 6 óra / 28 méter
stroboszkóp (375 lumen) - 1 óra / 90 méter
- méret: 13,5 x Ø3,5 cm

**NEBO****NEB-POC-1002-G NEBO MASTER SERIES PL500**

- **masszív és megbízható 500 lumenes toll-lámpa**
- USB-C újratölthető, akkumulátor típusa: 10850
- mágneses üzemmódválasztó tárcsa
- intelligens teljesítményvezérlés
- optimalizált teljesítménygörbe
- **állítható 4x zoom**
- zsebcsipesz
- **vízálló (IP67)**
- ütésálló (2 méter)
- eloxált repülőgépmínőségű alumínium
- ergonomikus gumírozott markolat
- erős mágneses talp
- LED teljesítmény/töltésjelző
- üzemmódok: **turbó (500 lumen) - 30 mp / 70 méter**
magas (250 lumen) - 2 óra / 49 méter
közepes (125 lumen) - 4 óra / 36 méter
alacsony (25 lumen) - 8 óra / 21 méter
stroboszkóp (250 lumen) - 2 óra / 49 méter
- méret: 17 x Ø1,9 cm

**NEBO****NEB-HLP-1006-G NEBO MASTER SERIES HL1000**

- **masszív és megbízható 1000 lumenes fejlámpa**
- USB-C újratölthető, akkumulátor típusa: 18650
- mágneses üzemmódválasztó tárcsa
- intelligens teljesítményvezérlés
- optimalizált teljesítménygörbe
- erős mágneses talp
- levegő tartó
- **vízálló (IP67)**
- ütésálló (2 méter)
- eloxált repülőgépmínőségű alumínium
- LED teljesítmény/töltésjelző
- üzemmódok: **turbó (1000 lumen) - 30 mp / 138 méter**
magas (500 lumen) - 2 óra / 102 méter
közepes (200 lumen) - 5 óra / 63 méter
alacsony (30 lumen) - 40 óra / 26 méter
stroboszkóp (500 lumen) - 2 óra / 102 méter
- fejlámpa mérete: 9,9 x 3,6 x 2,8 cm

**NEBO**

NEB-SPT-1000-G NEBO LUXTREME SL75

- eloxált, repülőipari minőségű alumínium
- **víz-, és porálló (IP67), ütésálló**
- üzemmódválasztó tárcsa
- **szabványos, 1/4" tripodra szerelhető**
- övcsipesz
- **erős mágneses talp**
- **9000 mAh akkumulátor**
- **nagy fényerő (780 lm): 5 óra / 1200 méter**
- közepes fényerő (400 lm): 10,5 óra / 793 méter
- alacsony fényerő (100 lm): 30 óra / 374 méter
- méret: 20,5 x 12 x 7,3 cm

**NEBO****NEB-SPT-1003-G NEBO LUXTREME SL50**

- eloxált, repülőipari minőségű alumínium
- **víz-, és porálló (IP67), ütésálló**
- üzemmódválasztó tárcsa
- **szabványos, 1/4" tripodra szerelhető**
- övcsipesz
- **erős mágneses talp**
- **9000 mAh akkumulátor**
- **nagy fényerő (450 lm): 8 óra / 800 méter**
- közepes fényerő (250 lm): 19 óra / 565 méter
- alacsony fényerő (50 lm): 40 óra / 246 méter
- méret: 19,5 x 10 x 6 cm

**NEBO****NEB-SPT-1004-G NEBO LUXTREME SL25R**

- eloxált, repülőipari minőségű alumínium
- **víz-, és porálló (IP67), ütésálló**
- üzemmódválasztó tárcsa
- **szabványos, 1/4" tripodra szerelhető**
- övcsipesz
- **erős mágneses talp**
- 2000 mAh akkumulátor
- **keresőlámpa-funkció (500 lm): 2 óra / 400 méter**
- szórt fény (300 lm): 3,5 óra / 25 méter
- piros szórt fény (30 lm): 6 óra / 12 méter
- méret: 8,57 x 6,03 x 18 cm

**NEBO****NEB-FLT-1008-G NEBO LUXTREME**

- **akkumulátoros félmérföldes fénysugarú zseblámpa**
- eloxált repülőipari minőségű alumínium test
- Direct-to-low funkció
- IP66 por-, és vízálló
- **nagy fényerő (500 lumen): 3 óra / 900 méter**
- közepes fényerő (250 lumen): 6 óra / 636 méter
- kis fényerő (50 lumen): 15 óra / 201 méter
- villogó üzemmód (400 lumen): 4 óra / 805 méter
- **4000 mAh akkumulátor**
- méret: 20 x Ø5,8 cm

**NEBO**

NEB-FLT-1015-G DAVINCI 18000

- **18000 lm**
- eloxált, repülőipari minőségű alumínium
- víz- (IP67), és ütészálló
- 2x zoom
- Smart Power Control (SPC)
- Smart Temperature Control (STC)
- **turbo (18000 lm): 30 másodperces intervallumok / 253 méter**
- **nagy fényerő (10000 lm): 2 óra / 189 méter**
- közepes fényerő (5000 lm): 3 óra / 133 méter
- kis fényerő (800 lm): 12 óra / 53 méter
- villogó üzemmód (18000 lm): 2 óra / 253 méter
- **5000 mAh, 7,4 V akkumulátor**
- méret: 35 x Ø6,5 cm

**NEBO****NEB-FLT-1007-G NEBO 12K**

- **12000 lm**
- eloxált, repülőipari minőségű alumínium
- víz- (IP67), és ütészálló
- 2x zoom
- Smart Power Control (SPC)
- **Closed-Loop hőmérséklet-szabályozás**
- **power bank**
- **turbo (12000 lm): 30 másodperces intervallumok / 220 méter**
- **nagy fényerő (7000 lm): 2 óra / 164 méter**
- közepes fényerő (3000 lm): 3 óra / 114 méter
- kis fényerő (300 lm): 12 óra / 36 méter
- villogó üzemmód (12000 lm): 2 óra / 220 méter
- **5000 mAh akkumulátor**
- méret: 29,9 x Ø5,79 cm

**NEBO****NEB-WLT-1003-G NEBO SLYDE KING K**

- **2000 lm**
- eloxált, repülőipari minőségű alumínium
- gumírozott markolat
- vízálló (IP67) és ütészálló
- erős mágneses talp
- 4x zoom
- zseblámpa:
 - **nagy fényerő (2000 lm): 2 óra / 409 méter**
 - kis fényerő (200 lm): 12 óra / 125 méter
- szerelőlámpa:
 - **nagy fényerő (500 lm): 4 óra / 34 méter**
 - kis fényerő (50 lm): 24 óra / 10 méter
- piros fény:
 - **nagy fényerő (40 lm): 6 óra / 9 méter**
 - kis fényerő (4 lm): 60 óra / 3 méter
- **2000 mAh akkumulátor**
- méret (összesítve): 19,5 x Ø4,12 cm

**NEBO****NEB-FLT-1006-G NEBO TORCHY 2K**

- **2000 lm**
- eloxált, repülőipari minőségű alumínium
- víz- (IP66) és ütészálló
- leszerelhető övcsipesz
- **turbó (2000 lm): 30 másodperces intervallumok / 184 méter**
- **nagy fényerő (500 lm): 1,5 óra / 100 méter**
- közepes fényerő (200 lm): 2 óra / 60 méter
- kis fényerő (50 lm): 9 óra / 30 méter
- villogó üzemmód (500 lm): 1,5 óra / 100 méter
- **2000 mAh akkumulátor**
- méret: 11 x Ø2,7 cm

**NEBO**

NEB-FLT-0022-G**NEBO DAVINCI™ 5000**

- **5000 lm**
- eloxált, repülőipari minőségű alumínium
- **víz-, és porálló (IP67)**
- üzemmódválasztó tárcsa
- 3x zoom
- **nagy fényerő (5000 lm): 2 óra / 192 méter**
- közepes fényerő (1000 lm): 5 óra / 90 méter
- kis fényerő (100 lm): 20 óra / 31 méter
- villogó üzemmód (5000 lm): 2 óra / 192 méter
- **power bank**
- **4500 mAh akkumulátor**
- méret (összetolva): 26 x Ø5 cm

**NEBO****NEB-FLT-0021-G****NEBO DAVINCI™ 3500**

- **3500 lm**
- eloxált, repülőipari minőségű alumínium
- **víz- és porálló (IP67)**
- **üzemmódválasztó tárcsa**
- 3x zoom
- **nagy fényerő (3500 lm): 2 óra / 131 méter**
- közepes fényerő (700 lm): 5 óra / 65 méter
- kis fényerő (70 lm): 20 óra / 32 méter
- villogó üzemmód (3500 lm): 2 óra / 131 méter
- **power bank**
- **4500 mAh akkumulátor**
- méret (összetolva): 20,6 x Ø4,8 cm

**NEBO****NEB-FLT-0020-G****NEBO DAVINCI™ 2000**

- **2000 lm**
- eloxált, repülőipari minőségű alumínium
- **víz- és porálló (IP67)**
- **üzemmódválasztó tárcsa**
- 4x zoom
- **nagy fényerő (2000 lm): 2 óra / 259 méter**
- közepes fényerő (800 lm): 5 óra / 170 méter
- kis fényerő (200 lm): 20 óra / 97 méter
- villogó üzemmód (2000 lm): 2 óra / 259 méter
- **power bank**
- **2000 mAh akkumulátor**
- méret (összetolva): 18,4 x Ø3,5 cm

**NEBO****NEB-FLT-0018-G****NEBO DAVINCI™ 1000**

- **1000 lm**
- eloxált, repülőipari minőségű alumínium
- **víz- és porálló (IP67)**
- **üzemmódválasztó tárcsa**
- 6x zoom
- **nagy fényerő (1000 lm): 2 óra / 299 méter**
- közepes fényerő (400 lm): 5 óra / 198 méter
- kis fényerő (100 lm): 20 óra / 94 méter
- villogó üzemmód (1000 lm): 2 óra / 299 méter
- **2000 mAh akkumulátor**
- méret (összetolva): 15,9 x Ø3,5 cm

**NEBO**

NEB-FLT-0017-G NEBO NEWTON 1500

- **1500 lm**
- eloxált, repülőipari minőségű alumínium
- **víz- és porálló (IP67)**
- 3x zoom
- **nagy fényerő (1500 lm): 2 óra / 182 méter**
- közepes fényerő (900 lm): 5 óra / 143 méter
- kis fényerő (90 lm): 20 óra / 46 méter
- villogó üzemmód (1500 lm): 2 óra / 182 méter
- **6 x 1,5 V (AAA) elem, tartozék**
- méret (összetolva): 21 x Ø5 cm

**NEBO****NEB-FLT-0016-G NEBO NEWTON 1000**

- **1000 lm**
- eloxált, repülőipari minőségű alumínium
- **víz- és porálló (IP67)**
- 3x zoom
- **nagy fényerő (1000 lm): 2 óra / 145 méter**
- közepes fényerő (600 lm): 5 óra / 102 méter
- kis fényerő (60 lm): 20 óra / 42 méter
- villogó üzemmód (1000 lm): 2 óra / 45 méter
- **4 x 1,5 V (AAA) elem, tartozék**
- méret (összetolva): 18 x Ø4,6 cm

**NEBO****NEB-FLT-0014-G NEBO NEWTON 500**

- **500 lm**
- eloxált, repülőipari minőségű alumínium
- **víz- és porálló (IP67)**
- 4x zoom
- **nagy fényerő (500 lm): 2 óra / 46 méter**
- közepes fényerő (300 lm): 5 óra / 37 méter
- kis fényerő (30 lm): 20 óra / 14 méter
- villogó üzemmód (500 lm): 2 óra / 46 méter
- **3 x 1,5 V (AAA) elem, tartozék**
- méret (összetolva): 13,3 x Ø3,4 cm

**NEBO**

NEB-WLT-0025-G NEBO FRANKLIN SLIDE

- eloxált, repülőipari minőségű alumínium
- vízálló (IPX4)
- visszahúzható övcsipesz
- mágneses talp
- zseblámpa nagy fényerő (500 lm): **2,5 óra / 160 méter**
- zseblámpa kis fényerő (50 lm): 19 óra / 51 méter
- szerelőlámpa nagy fényerő (500 lm): **3,5 óra / 37 méter**
- szerelőlámpa kis fényerő (50 lm): 20 óra / 12 méter
- piros nagy fényerő (40 lm): **5,5 óra / 9 méter**
- piros kis fényerő (4 lm): 60 óra / 4 méter
- piros villogó fény (40 lm): 24 óra / 9 méter
- **2000 mAh akkumulátor**
- méret (összetolva): 19,8 x Ø4,6 cm

**NEBO****NEB-WLT-0024-G NEBO FRANKLIN TWIST**

- eloxált, repülőipari minőségű alumínium
- vízálló (IPX4)
- visszahúzható övcsipesz
- **4x zoom**
- mágneses talp
- zseblámpa nagy fényerő (400 lm): **2 óra / 89 méter**
- zseblámpa kis fényerő (40 lm): 20 óra / 28 méter
- szerelőlámpa 120° nagy fényerő (75 lm): **10 óra / 11 méter**
- szerelőlámpa 120° kis fényerő (10 lm): 26 óra / 4 méter
- **lámpás funkció 360° nagy fényerő (200 lm): 2 óra / 13 méter**
- lámpás funkció 360° kis fényerő (20 lm): 13 óra / 4 méter
- **2000 mAh akkumulátor**
- méret (összetolva): 17,8 x Ø4,6 cm

**NEBO****NEB-WLT-0023-G NEBO FRANKLIN PIVOT**

- eloxált, repülőipari minőségű alumínium
- vízálló (IPX4)
- visszahúzható övcsipesz
- **hajtogatható fej**
- mágneses talp
- zseblámpa nagy fényerő (300 lm): **5 óra / 120 méter**
- zseblámpa kis fényerő (30 lm): 20 óra / 44 méter
- **fehér szerelőlámpa nagy fényerő (300 lm): 5,5 óra / 20 méter**
- fehér szerelőlámpa kis fényerő (30 lm): 20 óra / 6 méter
- **piros szerelőlámpa nagy fényerő (30 lm): 10 óra / 6 méter**
- piros szerelőlámpa kis fényerő (3 lm): 30 óra / 2 méter
- piros villogó fény: (30 lm) 20 óra / 6 méter
- **2000 mAh akkumulátor**
- méret: 15,24 x Ø4,06 cm

**NEBO****NEB-WLT-0022-G NEBO FRANKLIN DUAL**

- eloxált, repülőipari minőségű alumínium
- vízálló (IPX4)
- visszahúzható övcsipesz
- mágneses talp
- zseblámpa nagy fényerő (200 lm): **8 óra / 75 méter**
- zseblámpa kis fényerő (60 lm): 24 óra / 50 méter
- **fehér szerelőlámpa nagy fényerő (500 lm): 2,5 óra / 31 méter**
- fehér szerelőlámpa kis fényerő (150 lm): 14,5 óra / 18 méter
- **piros szerelőlámpa nagy fényerő (40 lm): 20 óra / 7 méter**
- piros szerelőlámpa kis fényerő (12 lm): 32 óra / 1 méter
- piros villogó fény (40 lm): 40 óra / 7 méter
- **2000 mAh akkumulátor**
- méret: 21,34 x Ø1,78 cm

**NEBO**

NEB-POC-1000-G NEBO INSPECTOR 500+

- eloxált, repülőipari minőségű alumínium
- **víz (IPX7) és ütésálló**
- **Flex-Power™ technológia**
- Smart Power Control (SPC)
- alacsony töltöttségi szint kijelzése
- eltávolítható tartó, állítható dőlésszög
- erős mágneses vég
- **750 mAh újratölthető akkumulátor (tartozék):**
 - **irányított fény mód:**
 - **turbo (500 lm): 30 másodperces intervallumok / 142 méter**
 - **nagy fényerő (250 lm): 3,5 óra / 98 méter**
 - közepes fényerő (25 lm): 8 óra / 31 méter
 - villogó üzemmód (250 lm): 2,5 óra / 98 méter
 - **szórt fény mód:**
 - turbo (400 lm): 30 másodperces intervallumok / 16 méter
 - **nagy fényerő (200 lm): 3,5 óra / 11 méter**
 - kis fényerő (20 lm): 8 óra / 6 méter
 - villogó üzemmód (200 lm): 2,5 óra / 11 méter
- **2 x AAA elem (nem tartozék):**
 - **irányított fény mód:**
 - turbo (140 lm): 30 másodperces intervallumok / 142 méter
 - **nagy fényerő (70 lm): 1 óra / 98 méter**
 - közepes fényerő (7 lm): 12 óra / 31 méter
 - villogó üzemmód (70 lm): 1 óra / 98 méter
- méret (összetolva): 16 x Ø1,7 cm

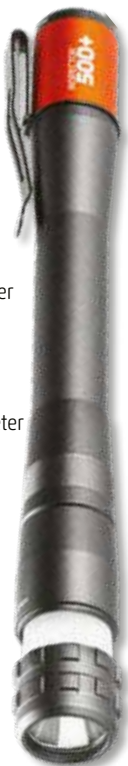

NEBO

NEB-POC-0008-G NEBO COLUMBO 250 FLEX

- 250 lm
- eloxált, repülőipari minőségű alumínium
- **víz- (IP67) és ütésálló**
- **4x zoom**
- **Flex Power technológia**
- **750 mAh újratölthető akkumulátor, tartozék:**
 - **nagy fényerő (250 lm): 1 óra / 104 méter**
 - kis fényerő (75 lm): 3 óra / 57 méter
 - villogó üzemmód (250 lm): 25 perc / 104 méter
- 2 x 1,5 V (AAA) elem, nem tartozék:
 - nagy fényerő (100 lm): 1 óra / 90 méter
 - kis fényerő (30 lm): 4 óra / 50 méter
 - villogó üzemmód (100 lm): 25 perc / 90 méter
- méret: 16,2 x Ø2 cm



NEBO

**NEB-POC-0007-G NEBO COLUMBO 150**

- 150 lm
- eloxált, repülőipari minőségű alumínium
- **víz- (IP67) és ütésálló**
- **4x zoom**
- acél zsebcsipesz
- **nagy fényerő (150 lm): 2 óra / 84 méter**
- kis fényerő (45 lm): 6 óra / 48 méter
- villogó üzemmód (150 lm): 50 perc / 84 méter
- **2 x 1,5 V (AAA) elem, tartozék**
- méret: 15,04 x 2,03 x 1,81 cm



NEBO

NEB-POC-0006-G NEBO COLUMBO 100

- 100 lm
- eloxált, repülőipari minőségű alumínium
- **víz- (IP67) és ütésálló**
- **4x zoom**
- acél zsebcsipesz
- **nagy fényerő (100 lm): 1,5 óra / 56 méter**
- kis fényerő (35 lm): 4,5 óra / 33 méter
- villogó üzemmód (100 lm): 1,5 óra / 56 méter
- **1 x 1,5 V (AAA) elem, tartozék**
- méret: 17,8 x Ø2 cm



NEBO



NEB-6373-G

NEBO LIL LARRY

- víz-, és ütészálló
- ergonomikus, csúszásgátló markolat
- acél övcsipesz
- erős mágneses talp
- nagy teljesítményű 250 lm COB LED szerelőlámpa
- nagy teljesítményű COB LED piros vészjelző villogó
- tápellátás: 3 x AAA elem, tartozék
- méret: 15,4 x 1,5 x 2 cm



NEBO

NEB-6737-G

NEBO BIG LARRY 2

- eloxált, repülőipari minőségű alumínium
- víz- és ütészálló
- szabályozható fényerő
- acél övcsipesz
- erős mágneses talp
- zseblámpafunkció (200 lm): 8 óra / 75 méter
- szerelőlámpa (500 lm): 2,5 óra / 31 méter
- piros fény (40 lm): 20 óra / 7 méter
- piros villogás: 40 óra / 7 méter
- tápellátás: 3 x AA elem, tartozék
- méret: 19,7 x 2,5 x 3,2 cm



NEBO

NEB-6700-G

NEBO 450 FLEX

- eloxált, repülőipari minőségű alumínium
- víz-, és ütészálló
- 6x zoom
- övcsipesz
- Flex Power
- erős mágneses talp
- 600 mAh újratölthető akkumulátor, tartozék:
 - turbó (450 lm) - 40 másodperc / 237 méter
 - nagy fényerő (250 lm): 2,5 óra / 160 méter
 - kis fényerő (80 lm): 5,5 óra / 89 méter
 - villogó üzemmód (250 lm): 2 óra / 160 méter
- AA elem:
 - nagy fényerő (90 lm): 2,5 óra / 102 méter
 - kis fényerő (30 lm): 4,5 óra / 57 méter
 - villogó üzemmód (90 lm): 4 óra / 102 méter
- méret (összetolva): 10,7 x Ø2,9 cm



NEBO

NEB-6809-G

NEBO TINO

- víz- és ütészálló
- állítható fényerő
- robusztus műanyag ház
- övcsipesz akasztóval
- erős mágneses talp
- pontfény: 300 lm, 2 órás futási idő, 135 méteres fénysugár
- szerelőlámpa: 250 lm, 3 órás üzemidő, 25 méteres fény
- tápellátás: 3 x AAA elem, tartozék
- méret: 11 x 4,5 x 4 cm



NEBO

NEB-HLP-1001-G NEBO TRANSCEND 1500

- eloxált, repülőipari minőségű alumínium
- **víz- (IPX7) és ütésálló**
- **3200 mAh akkumulátor**
- Smart Power Control (SPC)
- alacsony töltöttségi szint kijelzése
- **eltávolítható tartó, állítható dőlésszög**
- **erős mágneses talp**
- **turbo (1500 lm): 30 másodperces intervallumok / 129 méter**
- **nagy fényerő (750 lm): 4 óra / 91 méter**
- közepes fényerő (300 lm): 5,5 óra / 58 méter
- kis fényerő (30 lm): 28 óra / 18 méter
- villogó üzemmód (750 lm): 4 óra / 91 méter
- méret (fejpánt nélkül): 3,4 x 9,47 x 4,22 cm



NEBO

NEB-HLP-0008-G NEBO EINSTEIN™ 1500 FLEX

- **1500 lm**
- kompakt és könnyű
- ellenálló ABS műanyag
- **vízálló (IPX4)**
- Flex Power
- turbo üzemmód
- **turbo (1500 lm): 30 másodperces intervallumok / 64 méter**
- **nagy fényerő (750 lm): 2 óra / 35 méter**
- közepes fényerő (250 lm): 6 óra / 25 méter
- kis fényerő (10 lm): 18 óra / 8 méter
- piros fény (5 lm): 12 óra / 1 méter
- **2200 mAh akkumulátor**
- méret (fejpánt nélkül): 12,7 x 5,08 x 7,62 cm



NEBO

NEB-HLP-0007-G NEBO EINSTEIN 1000 FLEX

- **1000 lm**
- kompakt és könnyű
- ellenálló ABS és alumínium kialakítás
- **vízálló (IPX4)**
- turbó üzemmód
- **Flex Power**
- **turbo (1000 lm): 10 másodperces intervallumok / 120 méter**
- nagy fényerő (350 lm): 3 óra / 55 méter
- közepes fényerő (150 lm): 6 óra / 50 méter
- kis fényerő (10 lm): 18 óra / 14 méter
- piros fény (5 lm): 12 óra / 1 méter
- **2200 mAh akkumulátor**
- méret (fejpánt nélkül): 12,7 x 5,08 x 7,62 cm



NEBO

NEB-HLP-0006-G NEBO EINSTSTEIN 500

- **500 lm**
- kompakt és könnyű
- ellenálló ABS és alumínium kialakítás
- **vízálló (IPX4)**
- turbó üzemmód
- **turbo (500 lm): 30 másodperces intervallumok / 80 méter**
- **nagy fényerő (150 lm): 2 óra / 44 méter**
- közepes fényerő (50 lm): 15 óra / 25 méter
- kis fényerő (5 lm): 60 óra / 10 méter
- piros fény (5 lm): 12 óra / 1 méter
- **3 x 1,5 V (AAA), tartozék**
- méret (fejpánt nélkül): 10,2 x 3,9 x 6,1 cm



NEBO

NEB-HLP-0005-G NEBO EINSTEIN 400

- 400 lm
- **ellenálló ABS és alumínium kialakítás**
- **vízálló (IPX4)**
- kompakt és könnyű
- turbó üzemmód
- reflektor:
- **turbo (400 lm): 35 másodperces intervallumok / 133 méter**
- nagy fényerő (250 lm): 45 perc / 104 méter
- kis fényerő (50 lm): 1 óra 40 perc / 52 méter
- COB fehér fény (100 lm): 1,5 óra / 14 méter
- COB piros fény (15 lm): 8 óra / 5 m
- 300 mAh akkumulátor
- méret (fejpánt nélkül): 5,72 x 3,18 x 3,18 cm



NEBO

NEB-HLP-0011-G NEBO MYCRO HEADLAMP

- **500 lm**
- eloxált, repülőipari minőségű alumínium
- **víz- (IP67) és ütésálló**
- alacsony akkumulátorszint-kijelzés
- **turbo (400 lm): 30 másodperces intervallumok / 60 méter**
- **nagy fényerő (150 lm): 1 óra / 50 m**
- piros fény (10 lm): 10 óra / 14 méter
- **500 mAh akkumulátor**
- méret (fejpánt nélkül): 2,54 x 3,05 x 7,24 cm



NEBO

NEB-HLP-0004-G NEBO EINSTEIN CAP

- 50 lm
- **ellenálló ABS kialakítás**
- sapka shieldjére tűzhető
- **vízálló (IPX5)**
- **érintés nélküli be- és kikapcsolás**
- nagy fényerő (50 lm): 2 óra 50 perc / 16 méter
- közepes fényerő (20 lm): 6 óra / 14 méter
- kis fényerő (5 lm): 18 óra / 13 méter
- **500 mAh akkumulátor**
- méret: 6 x 5 x 2,8 cm



NEBO

NEB-7007-G NEBO ANGLE LIGHT

- műanyag borítás
- vízálló (IPX4)
- egy üzemmód (220 lm): 3,5 óra / 19 méter
- **erős mágneses talp**
- **akasztó**
- 180 fokban fordítható fej
- méret: 8,5 x 8 x 3,8 cm



NEBO

NEB-LTN-0004-G NEBO GALILEO™ 1000 FLEX

- **1000 lm**
- kompakt és könnyű
- ellenálló ABS műanyag
- pornak ellenálló
- **vízálló (IPX4)**
- Flex Power
- Direct-to-Red
- **nagy fényerő 360° 100%-on (1000 lm): 1,5 óra / 21 méter**
- közepes fényerő 120° (300 lm): 6 óra / 17 méter
- kis fényerő 360° teljesen levett fényerő (100 lm): 10,54 óra / 7 méter
- piros nagy fényerő (15 lm): 12 óra / 3 méter
- piros kis fényerő (2 lm): 30 óra / 1 méter
- **2600 mAh akkumulátor, tartozék vagy 6x D elem, nem tartozék**
- méret: 26 x 13,5 x 13,5 cm

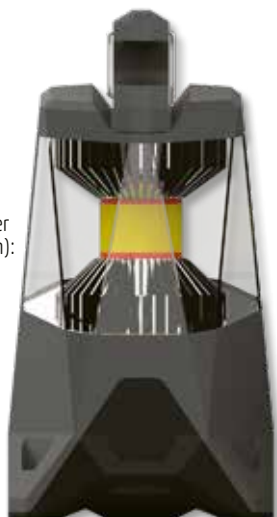

NEBO

NE6908 NEBO BIG POPPY

- **300 lm**
- power bank funkcióval USB-ről tölthető készülékekhez
- töltésjelző
- **dimmerelhető (lámpás és reflektor)**
- gumírozott kialakítás
- **víz- és ütészálló**
- állítható fogantyú
- **lámpás (300 lm): 3 óra / 14 méter**
- **reflektor (120 lm): 15 óra / 150 méter**
- valóságghú lángeffektus (10 lm): 8 óra / 4 méter
- újratölthető akkumulátor, tartozék (töltési idő: 2 óra)
- 2600 mAh akkumulátor
- méret (összecsukva): 15,1 x Ø10,3 cm



NEBO

NEB-LTN-1003-G NEBO GALILEO™ AIR 1000

- **különleges, flexibilis kialakítás**
- Smart Power Control (SPC)
- powerbank funkció
- felakasztható
- **vízálló (IPX4)**
- **2500 mAh akkumulátor**
- **nagy fényerő (1000 lm): 1 óra / 20 méter**
- közepes fényerő (500 lm): 5 óra / 14 méter
- kis fényerő (100 lm): 10 óra / 6 méter
- villogó üzemmód (500 lm): 2,5 óra / 14 méter
- **piros fény (40 lumen): 10 óra / 5 méter**
- villogó piros fény (40 lumen): 5 óra / 5 méter
- méret (összecsukva): 5,7 x 12 x 12,4 cm



NEBO

NE0015 NEBO OMNI 2000

- **2000 lm**
- csúszásgátló gumibevonat
- forgatható mágneses fogantyú
- **forgatható COB panelok**
- **víz- és ütészálló**
- power bank
- **mindkét COB (2000 lm): 1,3 óra / 70 méter**
- mindkét COB (250 lm): 5,5 óra / 22 méter
- **egy COB (1100 lm): 2 óra / 50 méter**
- egy COB (150 lm): 9 óra / 18 méter
- **piros COB (20 lm): 11 óra / 8 méter**
- piros COB Flash (20 lm): 20 óra / 8 méter
- **4000 mAh akkumulátor**
- méret (összehajtvá): 12 x 15,8 x 4,8 cm



NEBO

NEB-ARE-0001**HIGH-BRIGHT-9000****ÚJDONSÁG! Érkezik 2024-ben!****NEBO****NEB-OTH-0001-G****NEBO HIGH BRIGHT 6000**

- **ultrafényes 6000 lumen garázs lámpa**
- 90 fokban állítható LED panelek
- gyors és könnyű felszerelés
- energiahatékony: mindössze 60 W
- 600%-kal több fény mint egy átlagos 60 W-os izzó
- **6000 lumen fényerő**
- méret (behajtott panelekkel): 11,6 x 13 x 12,7 cm

**NEBO**

NEB-PBK-0004-G ASSIST AIR JUMP STARTER

- **max. áramerősség: 1500 A** • **beépített akkumulátor: 55,5 Wh** • töltöttség jelző LED • digitális kijelző • digitális légkompresszor: 120 PSI, automatikus érzékelés
- **kimenet: USB-A (5 V / 2,1 A)** • **ki- és bemenet: USB-C gyorsöltő (max. 20 W)**
- LED lámpa: 200 lumen • tartozék: indítókábel, 12 V-os autós töltő (QC3.0 / 18 W), USB-C-ről USB-A-ra alakító adapter, kb. 60 cm levegőtömlő, cserélhető levegőfúvóka készlet, mikroszálas tárolótáska • méret: 251 x 124 x 46 mm • súly: 1,3 kg



NEBO

NEB-PBK-0003-G ASSIST JUMP STARTER

- **max. áramerősség: 1200 A**
- **beépített akkumulátor: 44,4 Wh**
- töltöttség jelző LED
- digitális kijelző
- **kimenet: 2x USB-A (5 V / 2,1 A)**
- **ki- és bemenet: 1x USB-C gyorsöltő (max. 20 W)**
- LED lámpa: 200 lumen
- tartozék: indítókábel, 12 V-os autós töltő (QC3.0 / 18 W)
- méret: 200 x 96 x 40 mm
- súly: 0,7 kg



NEBO

NEB-PST-0004-G RAMBLER PS100

- **beépített akkumulátor: 95,9 Wh**
- töltöttség jelző LED
- digitális kijelző
- vezeték nélküli töltés (10 W)
- **kimenet: 2x USB-A (5 V / 2,4 A)**
- **ki- és bemenet: 1x USB-C PD (45 W)**
- **DC bemenet: 12-24 V (max. 50 W), szolárpanel kompatibilis**
- LED lámpa: 385 lumen
- tartozék: 20 W-os USB-PD töltőadapter, kb. 60 cm-es USB-C kábel, 12 V DC tápkábel



NEBO

NEB-PBK-0029-G 20K RAPID-PACK

- **kapacitás: 20000 mAh**
- töltöttség jelző LED
- digitális kijelző
- **kimenet: 1x USB-A (5 V / 2,1 A)**
- **ki- és bemenet: 1x USB-C (5 V / 2,1 A)**
- tartozék: USB-C-ről USB-A-ra alakító adapter, 45 cm USB-C - USB-C kábel
- méret: 143 x 71 x 30 mm
- súly: 433 g



NEBO

NEB-PBK-0019-G 10K RAPID-PACK

- **kapacitás: 10000 mAh**
- töltöttség jelző LED
- digitális kijelző
- **kimenet: 1x USB-A (5 V / 2,1 A)**
- **ki- és bemenet: 1x USB-C (5 V / 2,1 A)**
- tartozék: USB-C-ről USB-A-ra alakító adapter, 45 cm USB-C - USB-C kábel
- méret: 140 x 69 x 17 mm
- súly: 244 g



NEBO

NEB-PBK-0010-G 10K RAPID-PACK WIRELESS

- **kapacitás: 10000 mAh**
- töltöttség jelző LED
- vezeték nélküli töltés
- hátsó kitámasztó
- **kimenet: 1x USB-A (5 V / 2,1 A)**
- **ki- és bemenet: 1x USB-C (5 V / 2,1 A)**
- tartozék: USB-C-ről USB-A-ra alakító adapter, 45 cm USB-C - USB-C kábel
- méret: 143 x 71 x 30 mm
- súly: 242 g



NEBO

HLM 4

LED-ES FÉM FEJLÁMPA

- nagy fényerejű LED
- 800 lm
- 3 funkció: nagy és kis fényerő, villogó fény
- állítható dőlésszög
- fókuszálható
- tápellátás: 4 x 1,5 V (AA) elem, nem tartozék



HLM 5R

LED-ES TÖLTHETŐ FÉM FEJLÁMPA

- kényelmes viselet, egyszerű használat, nagy fényerő
- nagy fényerejű LED
- 1000 lm
- 3 funkció: nagy és kis fényerő, villogó fény
- állítható dőlésszög
- fókuszálható
- töltési idő (0,75 A): 4 óra
- várható üzemidő egy töltéssel: 9 óra
- tápellátás: 2 x 18650 / 1200 mAh 3,7 V akkumulátor



HLP 7RP

LED-ES TÖLTHETŐ FEJLÁMPA

- kapcsolható PIR mozgásérzékelő szenzor
- 100 lm
- 1 nagy fényerejű fehér és 2 piros LED
- 5 funkció: nagy és kis fényerejű világító vagy villogó fehér, világító vagy villogó piros fény
- micro USB kábellel tölthető
- állítható dőlésszög
- töltési idő (0,75 A): 2,5 óra
- várható üzemidő egy töltéssel: 4 óra
- tápellátás: 1200 mAh 3,7 V akkumulátor
- méret: 6 x 4,5 x 3,6 cm



HLP 4

LED-ES FEJLÁMPA

- nagy fényerejű 3 W COB LED (260 lm)
- strapabíró műanyag lámpatest
- kényelmes, rugalmas gumipánt
- dönthető lámpafej
- állítható fényerő (50%, 100%)
- tápellátás: 3 x 1,5 V (AAA) elem, nem tartozék



PLF 19

LED-ES FEJLÁMPA

- 19 db LED (80 lm)
- 4 különböző funkció: 1 LED / 7 LED / 19 LED / 19 LED villog
- hosszú élettartam
- állítható dőlésszög: 135°
- fröccsenő víznek ellenálló kivitel
- tápellátás: 3 x 1,5 V (AAA) elem, nem tartozék
- méret: 7 x 5,5 x 7 cm



PSL 01

AKKUMULÁTOROS KERESŐLÁMPA

- nagy fényerejű (10 W) LED
- nagy fényerő (850 lm): 3 óra / 400 m
- kis fényerő (250 lm): 9 óra / 150 m
- beépített 4000 mAh Li-ion akkumulátor
- strapabíró műanyag lámpatest
- forgatható hordfűl
- kihajtható akasztó
- méret: Ø13,5 x 21 x 18 cm



WL 3W+7L

LED-ES SZERELŐLÁMPA, TÖLTHETŐ

- 1 db 3 W COB LED + 7 db fehér LED
- strapabíró ABS lámpatest
- puha tapintású felület
- állítható lámpafej (180°)
- 3 kapcsolható üzemmód (30%, 100% COB LED; 7 LED)
- újratölthető Li-Ion akkumulátor 3,7 V - 1800 mAh
- újratölthető hálózati adapterrel vagy 12 V-os szivargyújtó töltővel
- erős mágnesek a lámpatest hátulján és alján
- praktikus, kihajtható csuklós akasztókkal
- méret: 2,8 x 5,5 x 3,5 cm



MAGNETIC



WL 07

LED-ES SZERELŐLÁMPA

- 1 x 3 W COB LED + 4 fehér LED
- 150 lm
- strapabíró ABS lámpatest
- puha tapintású felület
- 2 kapcsolható üzemmód: (COB LED, 4 LED)
- erős mágnes a lámpatest hátulján
- tápellátás: 4 x 1,5 V (AAA) elem, nem tartozék
- méret: 19,5 x 6 x 3,3 cm
- 12 db / display

Kizárólag displayben rendelhető!



BV 10

LED-ES KERÉKPÁRLÁMPA-KÉSZLET

- rugalmas, szilikon lámpatest
- 2 db nagy fényerejű piros vagy fehér LED
- rövid és gyors villogás, folyamatos fényfunkciók
- időjárásnak ellenálló kivitel
- tápellátás lámpánként: 2 x 3 V (CR 2032) elem, tartozék
- méret: 3 x 3 x 4 cm



PL 20

SZERELŐLÁMPA

- kültéri kivitel, IP54
- gumírozott markolat
- masszív fém rács és felakasztó fül
- vastag üvegbúra
- kettős szigetelés
- 5 m gumívezeték
- porcelánfoglat
- fényforrás: max. 60 W / E27, nem tartozék
- tápellátás: 230 V~ / 50 Hz
- méret: Ø11 x 28 cm



PLR 24

LED-ES ELEMLÁMPA

- nagy fényerejű COB LED (100 lm)
- strapabíró műanyag lámpatest
- tápellátás: 3 x 1,5 V (AAA) elem, nem tartozék
- méret: Ø3 x 9,8 cm
- 24 db / display

Kizárólag displayben rendelhető!



MFL 300

LED-ES FÉM ELEMLÁMPA

- nagy fényerejű CREE LED (300 lm)
- 3 funkció: nagy és kis fényerő, villogás
- strapabíró fém lámpatest
- fókuszálható
- tápellátás: 2 x 1,5 V (C) elem, nem tartozék
- méret: Ø3,6 x 17,5 - 19,2 cm
- tömeg elemekkel: 216 g



FLL 100

LED-ES FÉNYVETŐ

- falra szerelhető
- kül- és beltéri kivitel
- **100 W, 8200 lm**
- SMD LED-ekkel
- tápellátás: 220-240 V~, 50/60 Hz
- méret: 280 x 225 x 155 mm

A lámpatestben a LED fényforrás nem cserélhető.
A lámpa nem alkalmas kiemelő világításra.



FLL 50

LED-ES FÉNYVETŐ

- falra szerelhető
- kül- és beltéri kivitel
- **50 W, 4000 lm**
- SMD LED-ekkel
- tápellátás: 220-240 V~, 50/60 Hz
- méret: 188 x 160 x 115 mm

A lámpatestben a LED fényforrás nem cserélhető.
A lámpa nem alkalmas kiemelő világításra.



FLL 30

LED-ES FÉNYVETŐ

- falra szerelhető
- kül- és beltéri kivitel
- **30 W, 2400 lm**
- SMD LED-ekkel
- tápellátás: 220-240 V~, 50/60 Hz
- méret: 145 x 145 x 90 mm

A lámpatestben a LED fényforrás nem cserélhető.
A lámpa nem alkalmas kiemelő világításra.



FLL 20

LED-ES FÉNYVETŐ

- falra szerelhető
- kül- és beltéri kivitel
- **20 W, 1600 lm**
- SMD LED-ekkel
- tápellátás: 220-240 V~, 50/60 Hz
- méret: 122 x 122 x 90 mm

A lámpatestben a LED fényforrás nem cserélhető.
A lámpa nem alkalmas kiemelő világításra.



FLL 10

LED-ES FÉNYVETŐ

- falra szerelhető
- kül- és beltéri kivitel
- **10 W, 800 lm**
- SMD LED-ekkel
- tápellátás: 220-240 V~, 50/60 Hz
- méret: 110 x 110 x 90 mm

A lámpatestben a LED fényforrás nem cserélhető.
A lámpa nem alkalmas kiemelő világításra.



FLL PIR 50

LED-ES FÉNYVETŐ, MOZGÁSÉRZÉKELŐS

- falra szerelhető
- kül- és beltéri kivitel
- **50 W, 4000 lm, SMD LED-ekkel**
- PIR mozgásérzékelő:
 - érzékelési szög: 140° legyező alakban
 - szabályozható érzékelési távolság: kb. 2-8 m (<24 °C)
 - működési idő: 10±5 másodperc - 8±2 perc, állítható
 - fényérzékenység: 3-20.000 LUX, állítható
- tápellátás: 220-240 V~, 50/60 Hz
- méret: 188 x 225 x 115 mm

A lámpatestben a LED fényforrás nem cserélhető.
A lámpa nem alkalmas kiemelő világításra.



FLL PIR 30

LED-ES FÉNYVETŐ, MOZGÁSÉRZÉKELŐS

- falra szerelhető
- kül- és beltéri kivitel
- **30 W, 2400 lm, SMD LED-ekkel**
- PIR mozgásérzékelő:
 - érzékelési szög: 140° legyező alakban
 - szabályozható érzékelési távolság: kb. 2-8 m (<24 °C)
 - működési idő: 10±5 másodperc - 8±2 perc, állítható
 - fényérzékenység: 3-20.000 LUX, állítható
- tápellátás: 220-240 V~, 50/60 Hz
- méret: 145 x 210 x 115 mm

A lámpatestben a LED fényforrás nem cserélhető.
A lámpa nem alkalmas kiemelő világításra.



FLL PIR 20

LED-ES FÉNYVETŐ, MOZGÁSÉRZÉKELŐS

- falra szerelhető
- kül- és beltéri kivitel
- **20 W, 1600 lm, SMD LED-ekkel**
- PIR mozgásérzékelő:
 - érzékelési szög: 140° legyező alakban
 - szabályozható érzékelési távolság: kb. 2-8 m (<24 °C)
 - működési idő: 10±5 másodperc - 8±2 perc, állítható
 - fényérzékenység: 3-20.000 LUX, állítható
- tápellátás: 220-240 V~, 50/60 Hz
- méret: 122 x 187 x 115 mm

A lámpatestben a LED fényforrás nem cserélhető.
A lámpa nem alkalmas kiemelő világításra.



FLL H 50

HORDOZHATÓ LED-ES FÉNYVETŐ

- kül- és beltéri kivitel
- **50 W, 4000 lm**
- állítható dőlésszög
- összecusukható hordkeret
- csatlakozóvezeték hossza: 1,5 m
- tápellátás: 220-240 V~, 50/60 Hz
- méret: összecusukva: 265 x 245 x 62 mm
kinyitva: 265 x 245 x 184 mm

A lámpatestben a LED fényforrás nem cserélhető.
A lámpa nem alkalmas kiemelő világításra.



FLL H 20

HORDOZHATÓ LED-ES FÉNYVETŐ

- kül- és beltéri kivitel
- **20 W, 1600 lm**
- állítható dőlésszög
- összecusukható hordkeret
- csatlakozóvezeték hossza: 1,5 m
- tápellátás: 220-240 V~, 50/60 Hz
- méret: összecusukva: 213 x 195 x 56 mm
kinyitva: 213 x 195 x 154 mm

A lámpatestben a LED fényforrás nem cserélhető.
A lámpa nem alkalmas kiemelő világításra.



FLB 20

ÚJRATÖLTHETŐ LED-ES FÉNYVETŐ

- hordozható, kül- és beltéri kivitel
- **20 W COB LED, 1600 lm**
- akkumulátor: 2 x Li-ion 18650 / 7,4 V / 2200 mAh
- **világítási idő: max. 4 h**
- töltési idő: 3-4 h
- **tartozék hálózati adapter:**
PRI: 230 V~ / 50 Hz
SEC: 8,4 V~ / 1000 mA
- **tartozék szivargyújtó adapter:**
PRI: 12-24 V
SEC: 8,4 V~ / 600 mA
- töltőkábelek hossza: 90 cm
- méret: 21 x 30 x 18 cm

A lámpatestben a LED fényforrás nem cserélhető.
A lámpa nem alkalmas kiemelő világításra.



FLB 10

ÚJRATÖLTHETŐ LED-ES FÉNYVETŐ

- hordozható, kül- és beltéri kivitel
- **10 W COB LED, 800 lm**
- akkumulátor: Li-ion 18650 / 3,7 V / 2200 mAh
- **világítási idő: max. 4 h**
- töltési idő: 5 h
- **tartozék hálózati adapter:**
PRI: 230 V~ / 50 Hz
SEC: 5 V~ / 500 mA
- **tartozék szivargyújtó adapter:**
PRI: 12 V
SEC: 5 V~ / 500 mA
- töltőkábelek hossza: 100 cm
- méret: 14,5 x 26 x 16 cm

A lámpatestben a LED fényforrás nem cserélhető.
A lámpa nem alkalmas kiemelő világításra.



FLB 20C

ÚJRATÖLTHETŐ COB LED-ES FÉNYVETŐ

- hordozható, kül- és beltéri kivitel
- **letámasztható, felakasztható, kézben hordozható**
- **20 W COB LED**
- **világítási idő: max. 3,5 h (750 lm) / max. 2 h (1600 lm)**
- töltés: 5 V~ / min. 1 A / 5 h
- tartozék micro-USB töltőkábel, 100 cm
- ajánlott USB töltő: NV 2100 USB, nem tartozék
- akkumulátor: Li-ion / 3,7 V / 5400 mAh
- méret: 17 x 12 x 9 cm

A lámpatestben a LED fényforrás nem cserélhető.
A lámpa nem alkalmas kiemelő világításra.



FLB 10C

ÚJRATÖLTHETŐ COB LED-ES FÉNYVETŐ

- hordozható, kül- és beltéri kivitel
- **változatosan beállítható, mágnesesen is rögzíthető hordkeret és fényforrások**
- **2 x 5 W COB LED, külön is kapcsolhatók**
- **világítási idő: max. 4 h (500 Lumen) / max. 2 h (1000 lumen)**
- töltés: 5 V~ / min. 1 A / 5 h
- tartozék micro-USB töltőkábel, 100 cm
- ajánlott USB töltő: NV 2100 USB, nem tartozék
- akkumulátor: Li-ion 3,7 V / 5000 mAh
- méret: 14,5 x 26 x 16 cm

A lámpatestben a LED fényforrás nem cserélhető.
A lámpa nem alkalmas kiemelő világításra.



FLL STAND 2/30 ÁLLVÁNYOS LED-ES FÉNYVETŐ

- állítható magasság 0,8 - 1,7 m
- kül- és beltéri kivitel
- **2 x 30 W LED (SMD)**
- 2 x 2400 lumen fényerő
- csatlakozóvezeték hossza: 2,1 m
- tápellátás: 220-240 V~, 50/60 Hz
- méret: 0,7 x 0,8-1,7 x 0,8 m

A lámpatestben a LED fényforrás nem cserélhető.
A lámpa nem alkalmas kiemelő világításra.



JSL 3300

MUNKATERÜLET-MEGVILÁGÍTÓ

- **30 W COB LED**
- **fényerő: max. 3300 lumen, min. 500 lumen**
- IP65 védetség fokozat
- változatosan beállítható világító felületek
- **mágnesesen rögzíthető, felakasztható, hordozható**
- beépített Li-ion 18650 mAh akkumulátor, 7,4 V, 4400 mAh
- **PowerBank-ként is használható**
- üzemidő 2,5 - 4,5 óra
- töltési idő 6 óra, töltés közben is világít
- tartozék USB A - USB C töltőkábel

VIDEO



FLP 5 SOLAR

SZOLÁRPANELES LED REFLEKTOR PIR MOZGÁSÉRZÉKELŐVEL

- 56 db SMD 2835 LED • **fényerő: 500 lm, hidegfehér** • anyaga: ABS, PC • **szabadon forgatható reflektorok** • tartozék **cserélhető Li-ion akkumulátor**, 18650 / 1500 mAh / 3,7 V • **működési idő akkumulátorról: max. 60 perc** • PIR mozgásérzékelés max. 8 m
- **állítható fényérzékenység** (nappali - éjszakai) • **állítható világítási idő** (10 mp - 2 perc), utolsó mozgástól • szolár panel vezeték hossz: 4,8 m • méret: szolárpanel: 20 x 19 x 5 cm, reflektor: 20 x 19 x 12 cm

A lámpatestben a LED fényforrás nem cserélhető.



FLP 2/BK SOLAR

NAPELEMES LED-ES LÁMPA MOZGÁSÉRZÉKELŐVEL

Az időjárásnak ellenálló LED-es lámpa napelemes tápellátású, beépített nagy kapacitású akkumulátorral. Sötétben az első és a hátsó LED-ek is energiatakarékosan világítanak (3%), mely a fényerőt mozgás érzékelésekor 100%-ra növeli.

- teljesítmény: 1,5 W (14 x SMD2835, 12 első + 2 hátsó)
- **fényerő: 200 lumen (elől 6000 K hidegfehér, hátul 3000 K melegfehér)**
- akkumulátor: 1 x 1200 mAh Li-ion, 3,7 V; nem cserélhető
- PIR mozgásérzékelő (120° / 6 m)

A lámpatestben a LED fényforrás nem cserélhető.



FLP 1 SOLAR

NAPELEMES LED-ES LÁMPA MOZGÁSÉRZÉKELŐVEL

Az időjárásnak ellenálló LED-es lámpa napelemes tápellátású, beépített akkumulátorral. Sötétben energiatakarékosan világít (50%), mely a fényerőt mozgás érzékelésekor 100%-ra növeli.

- teljesítmény: 0,8 W (4 x 0,2 W SMD2835 LED)
- **fényerő: 35 lumen (6000 K hidegfehér)**
- akkumulátor: 1 x 600 mAh Lithium, 3,7 V; nem cserélhető
- PIR mozgásérzékelő
- érzékelési szög: 100° vízszintes, 90° függőleges
- érzékelési távolság: max. 4 m

A lámpatestben a LED fényforrás nem cserélhető.



FLP 1600 SOLAR SZOLÁR PANELES LED REFLEKTOR PIR MOZGÁSÉRZÉKELŐVEL

- 40 db SMD 2835 LED
- **fényerő: 1600 lm / 6000 K**
- anyaga: ABS, PC
- szolár panel: 9,5 Wp monokristályos szilikon
- beépített Lithium akkumulátor pakk, 18650 / 5400 mAh / 7,4 V
- **PIR mozgásérzékelés 120°, max. 3-8 m**
- önszabályozó program
- rendkívül hosszú működési idő
- állítható dőlésszög: felfelé 20°, lefelé 10°
- falra, egyenes (max. Ø60 mm), vagy ívelt (max. Ø50 mm) póznára egyaránt könnyen rögzíthető
- méret: 23,2 x 49,2 x 5,8 cm

A lámpatestben a LED fényforrás nem cserélhető.



FLP 1100 SOLAR SZOLÁR PANELES LED REFLEKTOR

- 55 db SMD 2835 LED
- **fényerő: 1100 lm / 6000 K**
- anyaga: ABS, PC
- kétoldalas szolár panel: 6,5 Wp + 4,5 Wp monokristályos szilikon
- beépített Li-ion akkumulátor, 18650 / 7200 mAh / 3,7 V
- **PIR mozgásérzékelés 120°, max. 8 m**
- USB töltő aljzatok: 5 V-- /0,5 A
- választható folyamatos világítás, mozgásérzékelés vagy kombinált funkció
- kábel hossza: 2,8 m
- méret: szolár panel: 30,5 x 20,6 x 1 cm, reflektor: 19,3 x 13 x 3,5 cm

A lámpatestben a LED fényforrás nem cserélhető.



FLP 1000 SOLAR SZOLÁR PANELES LED REFLEKTOR PIR MOZGÁSÉRZÉKELŐVEL

- 60 db SMD 2835 LED
- **1000 lm**
- 6000 K
- nagy felületű szolárpanel
- **beépített Li-ion akkumulátor, 18650 / 7200 mAh / 3,7 V**
- PIR mozgásérzékelés max. 8 m
- választható mozgás és/vagy fényérzékelés vagy folyamatos világítási mód
- méret: 30 x 25 x 3,5 cm

A lámpatestben a LED fényforrás nem cserélhető.



FLP 500 SOLAR SZOLÁR PANELES LED REFLEKTOR PIR MOZGÁSÉRZÉKELŐVEL

- 30 db SMD 2835 LED
- **500 lm**
- 6000 K
- nagy felületű szolárpanel
- **beépített Li-ion akkumulátor, 18650 / 3000 mAh / 3,7 V**
- PIR mozgásérzékelés max. 6 m
- választható mozgás és fényérzékelés vagy folyamatos világítás mód
- méret: 21,8 x 15 x 3,5 cm

A lámpatestben a LED fényforrás nem cserélhető.



NKLL 05

LED-ES NAGYÍTÓS LÁMPA

• 56 x SMD 2835 LED, hidegfényű (6500 K) • 685 lumen fényerő • Ø125 mm üveg nagyító-lencse • nagyítás: 3 dioptria • opció: 5 dioptriás lencse (NKL 5D) • asztallapra szerelhető • ki-, bekapcsolható • csatlakozókábel hossza: 1,5 m • tömege: 2,5 kg • tápellátás: 230 V~ / 50 Hz / 9 W • állványos lámpaként használható az NKLA 2 állványunkkal

A lámpatest beépített LED-lámpákat tartalmaz.

A lámpák nem cserélhetők a lámpatestben.

Energihatékonysági osztály: F



NKL 01

NAGYÍTÓS LÁMPA

• asztallapra szerelhető • 900 lumen fényerő • Ø125 mm üveg nagyító-lencse • nagyítás: 3 dioptria • körfénycső: Ø184 mm / T5 22 W • felhajtható, karcolást gátló védőfedél • 1,6 m hálózati kábel • tápellátás: 230 V~ / 50 Hz / 22 W • méret: fej: 20 x 26,5 cm, szár: 2 x 40 cm • opció: 5 dioptriás lencse (NKL 5D), póttényező (NKL T5) • állványos lámpaként használható az NKLA 2 állványunkkal

A lámpatesttel eladott körfénycső energiaosztálya: G



NKL 5D

PÓTLENCSE NAGYÍTÓS LÁMPÁHOZ

- Ø125 mm üveg nagyító-lencse
- nagyítás: 2,25 x (5 dioptria)
- felhasználható a legtöbb nagyító lámpához
- ajánlott a Somogyi Elektronik Kft. által forgalmazott következő típusokhoz: NKLL 05, NKL 01



NKLA 2

NAGYÍTÓSLÁMPA-ÁLLVÁNY

- kizárólag a Somogyi Elektronik Kft. által forgalmazott NKLL 05 és NKL 01 nagyító asztali lámpákhoz használható • magasság / szélesség: kb. 70 / 54 cm
- befogható csapméret: max. Ø12,8 mm, rögzítés csavarral • összsúly: 7,5 kg



NKL 022

NAGYÍTÓS LÁMPA

- asztallapra helyezhető talp
- **450 lumen fényerő**
- Ø90 mm üveg nagyítólenyce
- **nagyítás: 3 dioptria**
- másodlagos lencse: 12 dioptria
- körfénycső: Ø115 mm / 12 W
- felhajtható, karcolást gátló védőfedél
- 1,5 m hálózati kábel
- tápellátás: 230 V~ / 50 Hz / 12 W
- méret: fej: 14 x 18 cm, szár: 22 cm, talp: 21 x 11 x 10 cm
- opció: pótfénycső (NKL 022F)

A lámpatesttel eladott körfénycső energiasztálya: G



NKLL 06

LED-ES NAGYÍTÓS ASZTALI LÁMPA

- asztallapra helyezhető talp
- **30 x SMD 5630 LED, hidegfényű (6500 K)**
- **400 lumen fényerő**
- Ø90 mm üveg nagyítólenyce
- **nagyítás: 3 dioptria**
- másodlagos lencse: 12 dioptria
- ki-, bekapcsolható
- csatlakozókábel hossza: 1,45 m
- tömege: 0,85 kg
- tápellátás: 230 V~ / 50 Hz / 6 W

A lámpatestben a LED fényforrás nem cserélhető!
A lámpatesttel eladott körfénycső energiasztálya: G



NKL 022F

PÓTFÉNYCSŐ NKL 022 NAGYÍTÓS LÁMPÁHOZ

- felhasználható a legtöbb nagyítós lámpához



NKLF

PÓTFÉNYCSŐ NKL 03 NAGYÍTÓS LÁMPÁHOZ

- felhasználható a legtöbb nagyítós lámpához



NKLF T5

PÓTFÉNYCSŐ NKL 01 NAGYÍTÓS LÁMPÁHOZ

- felhasználható a legtöbb nagyítós lámpához



típus	teljesítmény	fényáram	színhőmérséklet	méret	energiasztály	súlyozott energiafogyasztás
NKL 022F	12 W	720 lm	6500 K	Ø120 mm / T4	G	12 kWh / 1000 h
NKLF	22 W	1450 lm	6500 K	Ø203 mm / T9	G	22 kWh / 1000 h
NKLF T5	22 W	1450 lm	6500 K	Ø185 mm / T5	G	22 kWh / 1000 h

RCC 18 LED/BK

LED-ES FALI/MENNYEZETI KÖR ALAKÚ LÁMPA

- kül- és beltéri kivitel
- strapabíró, rugalmas búra
- fényerő: 2000 lumen
- természetes, 4000 K színhőmérséklet
- vízszögár ellen védett minden irányból: IP65
- tápellátás: 220-240 V~ / 50-60 Hz / 18 W
- méret: 165,8 x 160 x 58 mm
- fekete



A lámpatestben a LED fényforrások nem cserélhetők.



RCC 18 LED/WH

- fehér



RCO 18 LED/BK

LED-ES FALI/MENNYEZETI OVÁLIS LÁMPA

- kül- és beltéri kivitel
- strapabíró, rugalmas búra
- fényerő: 2000 lumen
- természetes, 4000 K színhőmérséklet
- vízszögár ellen védett minden irányból: IP65
- tápellátás: 220-240 V~ / 50-60 Hz / 18 W
- méret: 201 x 99 x 54 mm
- fekete



A lámpatestben a LED fényforrások nem cserélhetők.



RCO 18 LED/WH

- fehér



PIR 04/WH

FALI MOZGÁSÉRZÉKELŐ

- passzív infravörös (PIR) szenzor
- IP44 kültéri kivitel
- érzékelési szög: 180°
- érzékelési távolság: 12 m
- állítható működési idő: 10 mp - 7 p
- változtatható fényérzékenység: 3 - 2000 LUX
- sötétben és világosban is működik
- függőleges irányba dönthető
- tápellátás: 230 V~ / 0,45 W (0,1 W)
- kapcsolható teljesítmény: 230 V~ / 1200 W
- méret: 85 x 85 x 90 mm



LMF 36/4500H

ÁLMENNYEZETI LED-ES LÁMPATEST

- tökéletesen helyettesíti az 595 x 595 mm-es panel világítótesteket
- masszív alumínium lámpatest
- 36 W fogyasztás, 4500 Lumen fényerő
- tartozék LED-driver
- rendkívül könnyen telepíthető az álmennyezetbe
- természetes, 4000 K színhőmérséklet
- függesztve is szerelhető, a 4 x 60 cm-es zsinórkészlet tartozék

Sorozatkapcsot nem tartalmaz. A felszereléshez szakképzett személy tanácsára lehet szükség.

A lámpatestben a LED fényforrás nem cserélhető.

A lámpa nem alkalmas kiemelő világításra.

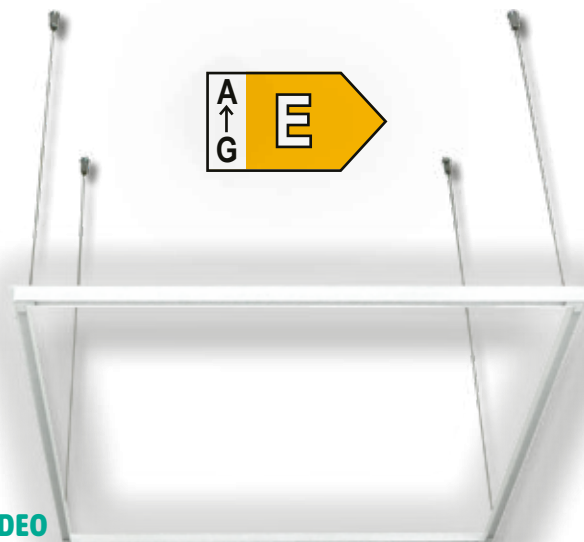

VIDEO



LED FÉNYFORRÁS



kép	típus	energihatékonyság	fényáram	teljesítmény	energiafogyasztás	foglalat	színhőmérséklet	élettartam
1	PLUS-6 4200K / GU10		510 lm	6 W	6 kWh / 1000 h	GU10	4200 K	25.000 h
1	PLUS-10 4200K / GU10		800 lm	10 W	10 kWh / 1000 h	GU10	4200 K	25.000 h
2	EITE-6 E14 4200K		510 lm	6 W	6 kWh / 1000 h	E14	4200 K	25.000 h
3	ULTRA-6 4200K		510 lm	6 W	6 kWh / 1000 h	E14	4200 K	25.000 h
4	FILAMENT GLOBE-8 4200K		900 lm	8 W	8 kWh / 1000 h	E27	4200 K	20.000 h
5	PREMIER-8 4200K		850 lm	8 W	8 kWh / 1000 h	E27	4200 K	25.000 h
5	PREMIER-10 4200K		1000 lm	10 W	10 kWh / 1000 h	E27	4200 K	25.000 h
5	PREMIER-12 4200K		1150 lm	12 W	12 kWh / 1000 h	E27	4200 K	25.000 h
5	PREMIER-15 4200K		1500 lm	15 W	15 kWh / 1000 h	E27	4200 K	25.000 h
5	PREMIER-18 4200K		1850 lm	18 W	18 kWh / 1000 h	E27	4200 K	25.000 h

UFO PRO-30 6400K LED FÉNYFORRÁS

- energihatékonyság: F
- fényáram: 3050 lm
- **teljesítmény: 30 W**
- energiafogyasztás: 30 kWh / 1000 h
- foglalat: E27
- **színhőmérséklet: 6400 K**
- élettartam: 25.000 h



DARK-10 4200K LED FÉNYFORRÁS

- energihatékonyság: F
- fényáram: 1032 lm
- **teljesítmény: 10 W**
- energiafogyasztás: 10 kWh / 1000 h
- foglalat: E27
- **színhőmérséklet: 4200 K**
- élettartam: 30.000 h
- bekapcsolás: <15 lux, kikapcsolás: >25-30 lux



LF 3/27 FÁKLYALÁNG LED FÉNYFORRÁS

- **3in1: fáklyaláng, pulzáló fény, folyamatos fény**
- normál villanykapcsolóval vezérelhető funkciók
- kapcsolja többször be-ki az üzemmódok váltásához
- **2in1: lefelé fordítva a lángnyelv is megfordul**
- 3 W / E27 / 230 V~ / 50 Hz
- ~40 lm / 1600 K / 30.000 h / 360°
- Ø49 x 115 mm / 40 g / -10...+35 °C



VIDEO



LF 2/14 FÁKLYALÁNG LED FÉNYFORRÁS

- normál villanykapcsolóval vezérelhető funkciók
- 3in1: kapcsolja többször be-ki az üzemmódok kiválasztásához: **folyamatos fény - pulzálás - fáklyaláng**
- továbbfejlesztett, kisebb méretű, több lámpatestben alkalmazható
- 2 W / E14 / 230 V~ / 50 Hz
- ~30 lm / 1600 K / 30.000 h / 360°
- Ø40 x 120 mm / 33 g / -10 ... +35°C



VIDEO



LS 5000RGB

RGB LED SZALAG SZETT

• 30 x SMD 5050 LED/m • szilikon védőréteg, hátoldali ragasztócsík • LED-ek színe: RGB • keverhető fehér szín színhőmérséklete: 6500 K • szalag hossza: 5 m • fényerő: 400 Lm/m • teljesítmény: 4,8 W/m • több lépésben szabályozható fényerő • 4 féle kapcsolható világítási effekt • tápellátás: tartozék beltéri hálózati adapter • távirányító tápellátás: 1 x 3 V CR2025, tartozék

A lámpatest beépített LED lámpákat tartalmaz. A lámpák nem cserélhetők a lámpatestben.



LS 5000SOUND

ZENÉRE VILLOGÓ RGB LED SZALAG SZETT

• zene ütemére villogó fényeffekt • 30 x SMD 5050 LED/m • szilikon védőréteg, hátoldali ragasztócsík • LED-ek színe: RGB • keverhető fehér szín színhőmérséklete: 6500 K • szalag hossza: 5 m • fényerő: 400 Lm/m • teljesítmény: 4,8 W/m • több lépésben szabályozható fényerő • többféle kapcsolható világítási effekt • tápellátás: tartozék beltéri hálózati adapter • távirányító tápellátás: 1 x 3 V CR2025, tartozék

A lámpatest beépített LED lámpákat tartalmaz. A lámpák nem cserélhetők a lámpatestben.



DL 4/27

LED DISZKÓLÁMPA

- 360°-ban körbe forgó búra
- folyamatosan változó ábrák kivetítése
- ideális nagyobb helyiségekbe is
- energiatakarékos POWER LED technológia
- 3 x 1 W piros, zöld, kék LED fényforrás
- méret: Ø80 x 130 mm / 107 g



E14/E27

FOGLALATÁTALAKÍTÓ ADAPTER

- lehetővé teszi különböző E14 fényforrások használatát E27 foglalatokban
- max. 2 A

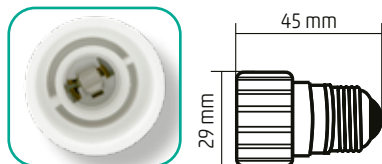

E27/E14

FOGLALATÁTALAKÍTÓ ADAPTER

- lehetővé teszi különböző E27 fényforrások használatát E14 foglalatokban
- max. 2 A

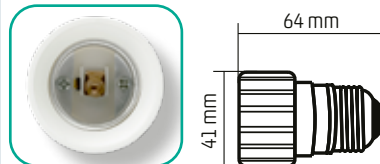

GU10/E14

FOGLALATÁTALAKÍTÓ ADAPTER

- lehetővé teszi különböző GU10 fényforrások használatát E14 foglalatokban
- max. 2 A

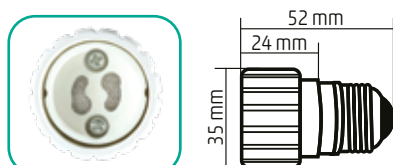

GU10/E27

FOGLALATÁTALAKÍTÓ ADAPTER

- lehetővé teszi különböző GU10 fényforrások használatát E27 foglalatokban
- max. 2 A

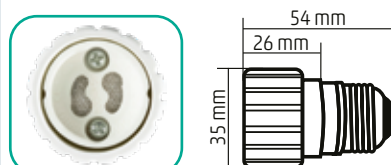

E14/GU10

FOGLALATÁTALAKÍTÓ ADAPTER

- lehetővé teszi különböző E14 fényforrások használatát GU10 foglalatokban
- max. 0,3 A

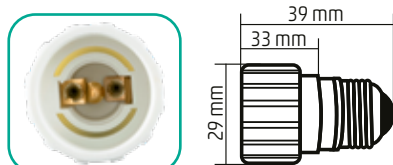

E27-GU10

FOGLALATÁTALAKÍTÓ ADAPTER

- lehetővé teszi különböző E27 fényforrások használatát GU10 foglalatokban
- max. 0,3 A



BB MLO1

MENNYEZETI LÁMPA, BOGYÓ ÉS BABÓCA

- anyaga: fém lámpatest, vászon búra
- foglalat típusa: 3 x E14/max 40 W, a fényforrás nem tartozék
- tápellátás: 230 V~/50 Hz
- méret: Ø40 x 28,5 cm / 862 g



BB ALO1

ASZTALI LÁMPA, BOGYÓ ÉS BABÓCA

- anyaga: fém+műanyag lámpatest, vászon búra
- foglalat típusa: E14/max 25 W, a fényforrás nem tartozék
- tápellátás: 230 V~/50 Hz
- tápkábel hossza: 1,5 m, zsinórkapcsolóval
- méret: Ø15 x 40 cm / 510 g



VUK MLO1

MENNYEZETI UFÓLÁMPA, VUK

- **Zin1**: a díszperem megfordításával kiválaszthatja az Ön számára megfelelőbb színárnyalatot
- strapabíró lámpatest
- anyaga: műanyag búra és díszperem
- foglalat típusa: E14/max 13 W, a fényforrás nem tartozék
- tápellátás: 230 V~/50 Hz
- méret: 32,8 x 29,5 x 7,5 cm, díszkerettel



VUK LC02

LED HANGULATVILÁGÍTÁS, RGB

- színskálán választható világításszín
- érintésvezérelt
- folyamatos egyszínű, vagy átmenettel váltakozó világításmód
- 3 db színváltós LED
- átlagos várható üzemidő: kb. 6-7 óra
- tápellátás: 5 V~/350 mAh akkumulátor, tartozék USB töltőkábel
- méret: Ø7,5 x 8,5 cm



PDV 02

PORCELÁN DEKORVILÁGÍTÁS, KÖRHINTA

- anyaga: porcelán
- foglalat típusa: E14/max. 6 W LED, a fényforrás nem tartozék
- kizárólag max. 6 W teljesítményű LED-es, gyertyaalakú fényforrással használható!
- tápellátás: 230 V~/50 Hz
- tápkábel hossza: 165 cm, zsinórkapcsolóval
- méret: Ø13,5 x 21 cm / 656 g



PM 01/BG

HANGULATVILÁGÍTÁS, PLÜSSMACKÓ

- kapcsolható színváltós LED hangulatvilágítás, 8 db színváltós LED
- puha, selymes tapintású plüss kialakítás
- dekoráció és éjszakai irányfény egyben
- este segíthet elaludni a gyermekeknek
- párnaként is használható
- tápellátás: 3 x 1,5 V (AA) elem, nem tartozék
- méret: 30 x 45 x 16 cm

VIDEO



LED ZOO

LED-ES ÁLLATFIGURÁS KULCSTARTÓ

- minőségi műanyag kivitel
- igényes kialakítás
- hang- és fényhatás
- tápellátás: 3 x 1,5 V (LR1130) gomelem, tartozék
- 12 db/display

Kizárólag displayben rendelhető!



LED ANIMALS

LED-ES ÁLLATFIGURÁS KULCSTARTÓ

- minőségi műanyag kivitel
- igényes kialakítás
- hang- és fényhatás
- tápellátás: 3 x 1,5 V (LR1130) gomelem, tartozék
- 12 db/display

Kizárólag displayben rendelhető!



Biztonságtechnika

DPV 270

VIDEÓKAPUTELEFON-SZETT

SOKOLDALÚ BIZTONSÁGI RENDSZERRÉ BŐVÍTHETŐ

- 7" (17,5 cm) extra lapos monitor és kültéri kamerás egység
- bővíthetőség: 2 db kamerás kültéri egység,
3 db beltéri egység monitorral,
2 db megfigyelő kamera,
2 db nyitászérkező, televíziókimenet*
- gyors, kényelmes, biztonságos, higiénikus ajtónyitás a családtagoknak
- **5+2 db közelítő kulcs az érintésmentes zárnyitáshoz****
- **fényképet vagy videofelvételt készít a látogatóról**
- automatikus és manuális felvételi lehetőség
- microSD kártyával bővíthető memória (nem tartozék)
- **napszakhoz beállítható csengetési hangerő és időtartam**
- InterCom: házitelefon-funkció több beltéri egység esetén
- megvilágított érintógombok a képernyő alatt
- falon kívül szerelhető kültéri egység
- éjszakai kameramód rejtett infravörös LED-ekkel
- világító csengőgomb és alumínium előlap
- egységenként külön kiválasztható csengetési dallam (12-féle)
- kitékintő funkció fénykép és videofelvételi lehetőséggel
- zárnyitás külső elektromos zár alkalmazása esetén (opció)
- **szabályozható mikrofonérzékenység és beszédhangerő**
- állítható monitorfényerő, képélesség, szín, hangerő
- négyerű vezetékes összeköttetés az egységek között
- **grafikus menü nyelvei: EN, HU, SK, CZ, CN**
- tartozékok: esővédő keret, fali monitortartó, csatlakozókábel (~10 m), hálózati adapter, szerelvények, 7 db RFID közelítő kulcs (DPV 270RFID)
- tápellátás: hálózati adapter, tartozék
- külső / belső egység: ~80 x 160 x 30 mm / 180 x 180 x 20 mm

*részletek a használati utasításban
**elektromos zár alkalmazása esetén



DPV 270B

BELTÉRI MONITOR DPV 270 BŐVÍTÉSÉHEZ

- DPV 27 és DPV 270 szett bővíthetősége: 2 db kamerás kültéri egység és 3 db beltéri egység monitorral • **7" (17,5 cm) extra lapos monitor** • fényképet vagy videofelvételt készít a látogatóról • automatikus és manuális felvételi lehetőség
- microSD kártyával bővíthető memória (nem tartozék) • napszakhoz beállítható csengetési hangerő és időtartam • InterCom: házitelefon-funkció több beltéri egység esetén • **megvilágított érintógombok a képernyő alatt** • kitékintő funkció fénykép és videofelvételi lehetőséggel • zárnyitás külső elektromos zár alkalmazása esetén (opció) • állítható monitorfényerő, képélesség, szín, hangerő
- négyerű vezetékes összeköttetés az egységek között • grafikus menü nyelvei: EN, HU, SK, CZ, CN • **tartozékok: fali tartó keret, hálózati adapter, bővítő csatlakozók, szerelvények** • tápellátás: hálózati adapter, tartozék • méret: ~180 x 180 x 20 mm



DPV 270K

KÜLTÉRI KAMERA DPV 270 BŐVÍTÉSÉHEZ

- DPV 27 és DPV 270 szett bővíthetősége: 2 db kamerás kültéri egység és 3 db beltéri egység monitorral • fényképet vagy videofelvételt készít a látogatóról • automatikus és manuális felvételi lehetőség • **falon kívül szerelhető kültéri egység (IP44)**
- éjszakai kameramód rejtett infravörös LED-ekkel • **világító csengőgomb és alumínium előlap** • zárnyitás külső elektromos zár alkalmazása esetén (opció)
- szabályozható mikrofonérzékenység és beszédhangerő • négyerű vezetékes összeköttetés az egységek között • **tartozékok: esővédő keret, csatlakozókábel (~10 m), szerelvények** • tápellátás: a DPV 270 monitorjából (+12V) • méret: ~80 x 160 x 30 mm



DPV 270RFID

KÖZELÍTŐ KULCSSZETT DPV 270 VIDEO-KAPUTELEFONHOZ

- **5 db kék felhasználói (USER) kulcs a nyitáshoz**
- **1 db piros kulcs (CLEAN) az összes kártya egyszerre történő törléséhez a rendszerből**
- **1 db sárga kulcs (ADD) a kék kulcsok hozzáadásához**
- RFID 125 kHz / max. 10-30 mm
- pótolhatók az elvesztett vagy megsérült kulcsok
- maximum 24 kulcs lehet párosítva a rendszerhez



DPV WIFI 100

SMART VIDEO KAPUTELEFON
MOZGÁSÉRZÉKELŐ LÁMPÁS VEZETÉK NÉLKÜLI CSENGŐVEL

- 5in1: **video kaputelefon + csendes riasztó + megfigyelő kamera + vezeték nélküli csengő + mozgásérzékelős éjjeli lámpa**
- **teljesen vezeték nélküli** kaputelefon (internet- és tápellátás-vezeték sem szükséges a töltések közötti több hónapos üzemidőhöz)
- internetes távoli elérés bárhol a világon
- látogatóbarát, **közeledésre világító csengőgomb**
- változtatható érzékenységi **mozgásérzékelős riasztó mód**, mely automatikusan fotót készít és üzenetet küld
- **folyamatos élőkép** biztonsági kameraként pl. bútorra helyezve
- széles látószögű, nagy terület megfigyeléséhez
- **éjszakai megvilágítás** rejtett infravörös LED-ekkel
- sötétben automatikus átkapcsolás az érzékenyebb fekete-fehér módra
- manuálisan **fénykép vagy videofelvétel készíthető a látogatóról**
- SD vagy HD 1080p képminőség választható
- figyelmeztet a merülő akkumulátorra és a megszakadó internetkapcsolatra
- **tartozék vezeték nélküli csengő beállítható dallammal, fényjelzéssel és mozgásérzékelős lámpával** (~35m hatótávolság nyílt térben)
- megosztható a távélérés jogosultsága a családtagok között
- a TUYA platform Android és iOS mobiltelefonokkal kompatibilis
- bővíthető hangasszisztens funkcióval (Google Home, Amazon Echo)
- 2 féle tápellátás: beépített, cserélhető akkumulátor vagy hálózati adapter (nem tartozék) csatlakoztatásához előkészítve
- a kaputelefon feltöltése: microUSB aljzatról (opció: SA 24USB adapter)
- **várható töltési / üzemidő: ~5 óra / ~3 hónap**
- a csengő tápellátása: microUSB aljzatról (opció: SA 24USB adapter)
- microSD kártyával bővíthető (128GB, Class10+, nem tartozék)
- IP54 szintű por és víz elleni védettség
- tartozékok: esővédő tartókeret, 2 db microUSB csatlakozókábel, szerelvények
- kaputelefon / csengő: 50 x 124 x 42 mm / Ø73 x 27 mm



A védjegyek és kereskedelmi elnevezések az illető tulajdonosaik birtokában vannak.
A harmadik fél által nyújtott szolgáltatások esetenként nem garantálhatók.

DPV 26

VIDEÓKAPUTELEFON-SZETT

- **7" (17,5 cm) ultra vékony színes LCD monitor**
- telefonkagyló nélküli kényelmes használat
- falon kívül szerelhető **kültéri egység esővédő kerettel**
- kék LED megvilágítású csengőgomb
- **éjszakai kameramód** rejtett infravörös LED-ekkel
- kiválasztható csengetési dallam (16-féle)
- kitékintő funkció
- **zárral külső elektromos zár (opció)** alkalmazása esetén
- **szabályozható mikrofonérzékenység és beszédhangerő**
- állítható monitorfényerő, képélesség, hangerő
- **négyszögletes összekötés** a kültéri-beltéri egységek között
- tartozékok: esővédő keret, csatlakozókábel (kb. 9 m), fali fém tartókeret, hálózati adapter, csavarok
- külső/belső egység tápellátása:
a monitorból/hálózati adapter (12 V---/1 A)
- külső/belső egység mérete:
40 x 119 x 30 mm / 182 x 134 x 19 mm



DP 22

VEZETÉKES KAPUTELEFONSZETT

- falon kívül szerelhető kültéri egység
- kétvezetékes bekötéssel **ideális régi csengők helyére**
- esztétikus és masszív alumínium konstrukció
- alkalmazható **esővédő kerettel** vagy nélküle
- LED megvilágítású névtábla
- bútorra helyezhető vagy falra szerelhető beltéri készülék
- **állítható a hangjelzés hangereje**
- zárnyitási lehetőség (a zár nem tartozék)
- működési távolság 50 m / 1 mm² vezeték esetén (nem tartozék)
- kapunyitó elektronika külső tápellátás nélkül is (12 V / 200 mA)
- víz elleni védelem: IP23
- tápellátás: hálózati csatlakozókábel (230 V~ / 50 Hz)



DP 012

VEZETÉKES KAPUTELEFONSZETT,
KÉTLAKÁSOS

- két beltéri egység és egy kültéri egység
- **kétvezetékes** kaputelefon-rendszer
- kiváló minőségű hangátvitel a két egység között
- **fém, falba süllyeszthető külső egység** 2 névtáblával
- **kapunyitó elektronika plusz tápellátás nélkül**
- cserélhető piros LED háttérvilágítású névtábla
- könnyen üzembe helyezhető: a kábel csavarral rögzíthető
- fektethető vagy falra szerelhető belső egységek
- tápellátás: 230 V~ / 50 Hz
- méret: 87 x 227 x 45 mm / 200 x 116 x 55 mm

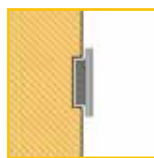

DP 02

VEZETÉKES KAPUTELEFONSZETT

- **kétvezetékes** kaputelefon-rendszer
- kiváló minőségű hangátvitel a két egység között
- **fém, falba süllyeszthető külső egység**
- **kapunyitó elektronika plusz tápellátás nélkül**
- cserélhető, piros LED háttérvilágítású névtábla
- könnyen üzembe helyezhető: a kábel csavarral rögzíthető
- fektethető vagy falra szerelhető belső egység
- tápellátás: 230 V~ / 50 Hz
- méret: 87 x 227 x 45 mm / 200 x 116 x 55 mm

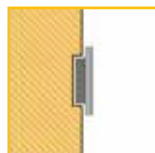

DP 01

VEZETÉKES KAPUTELEFONSZETT

- **kétvezetékes** kaputelefon-rendszer
- kiváló minőségű hangátvitel a két egység között
- **kapunyító elektronika plusz tápellátás nélkül**
- könnyen üzembe helyezhető: a kábel csavarral rögzíthető
- fektethető vagy falra szerelhető belső egység
- tápellátás: 230 V~ / 50 Hz
- méret: 87 x 227 x 45 mm / 73 x 100 x 36 mm



DC915NG**VEZETÉK NÉLKÜLI CSENGŐ**

- hatótávolság: **max. 200 m**
- hangerő: max 90 dB, 11 dallam
- időzíthető némitás: 3, 6, 9, 12 óra
- **stroboszkópos LED keretvilágítás**
- **LED jelzőfény csengetéskor**
- állítható hangerő
- **nyomógomb IP55 védett**
- frekvencia: 868 MHz
- **csengőtápellátás: 4 x 1,5 V C (LR14) elem,** nem tartozék
- **nyomógomb-tápellátás: 1 x 3 V (CR2032) elem,** tartozék
- méret: 125 x 125 x 40 mm

**DC515NP2****VEZETÉK NÉLKÜLI CSENGŐ**

- hatótávolság: **max. 150 m** • hangerő: max 84 dB, 9 dallam • időzíthető némitás: 3, 6, 9, 12 óra • **diszkrét HALO keretfény és erős LED fényjelzés**
- egy nyomógombhoz több csengő, illetve egy csengőhöz több nyomógomb is csatlakoztatható • **nyomógomb IP55 védett** • frekvencia: 868 MHz • **csengő-tápellátás: 230 V~/50 Hz** • **nyomógomb-tápellátás: 1 x 3 V (CR2032) elem,** tartozék • szín: fehér
- méret: 70 x 70 x 76,5 mm

**DC515N****VEZETÉK NÉLKÜLI CSENGŐ**

- hatótávolság: **max. 150 m** • hangerő: max. 84 dB, 9 dallam
- időzíthető némitás: 3, 6, 9, 12 óra • **diszkrét HALO keretfény és erős LED fényjelzés** • egy nyomógombhoz több csengő, illetve egy csengőhöz több nyomógomb is csatlakoztatható • **nyomógomb IP55 védett**
- frekvencia: 868 MHz • **csengő tápellátás: 3 x 1,5 V (AA) LR6 elem,** nem tartozék • **nyomógomb tápellátás: 1 x 3 V (CR2032) elem,** tartozék
- szín: fehér • méret: beltéri egység: 70 x 70 x 42,5 mm; nyomógomb: 70 x 30 x 15 mm

**DC313NP2****VEZETÉK NÉLKÜLI CSENGŐ**

- hatótávolság: **max. 150 m** • hangerő: max 84 dB, 6 dallam • **LED jelzőfény csengetéskor** • állítható hangerő
- **nyomógomb IP55 védett** • frekvencia: 868 MHz
- **csengőtápellátás: 230 V~/50 Hz** • **nyomógomb-tápellátás: 1 x 3 V (CR2032) elem,** tartozék
- méret: 110 x 70 x 40 mm

**DC311NP2****VEZETÉK NÉLKÜLI CSENGŐ**

- hatótávolság: **max. 150 m** • hangerő: max 80 dB, 4 dallam • **nyomógomb IP55 védett** • frekvencia: 868 MHz • **csengőtápellátás: 230 V~/50 Hz**
- **nyomógomb-tápellátás: 1 x 3 V (CR2032) elem,** tartozék • méret: 110 x 70 x 40 mm

**DC313N****VEZETÉK NÉLKÜLI CSENGŐ**

- hatótávolság: **max. 150 m**
- hangerő: max 84 dB, 6 dallam
- **LED jelzőfény csengetéskor**
- állítható hangerő
- **nyomógomb IP55 védett**
- frekvencia: 868 MHz
- **csengőtápellátás: 4 x 1,5 V (AA) LR6 elem,** nem tartozék
- **nyomógomb-tápellátás: 1 x 3 V (CR2032) elem,** tartozék
- méret: 110 x 70 x 40 mm

**DC311N****VEZETÉK NÉLKÜLI CSENGŐ**

- hatótávolság: **max. 150 m**
- hangerő: max 80 dB, 4 dallam
- **nyomógomb IP55 védett**
- frekvencia: 868 MHz
- **csengőtápellátás: 4 x 1,5 V (AA) LR6 elem,** nem tartozék
- **nyomógomb-tápellátás: 1 x 3 V (CR2032) elem,** tartozék
- méret: 110 x 70 x 40 mm

**DGP711****NYOMÓGOMB HONEYWELL CSENGŐHÖZ**

- kizárólag Honeywell márkájú DC kezdetű csengőkhöz
- RF hatótávolság nyílt terepen: 200 m
- működési frekvencia: 868 MHz
- IP55 védettség
- tápellátás: CR2032 elem, tartozék
- méret: 42 x 42 x 18,5 mm

**DGP311****NYOMÓGOMB HONEYWELL CSENGŐHÖZ**

- kizárólag Honeywell márkájú DC kezdetű csengőkhöz
- RF hatótávolság nyílt terepen: 200 m
- működési frekvencia: 868 MHz
- IP55 védettség
- tápellátás: CR2032 elem, tartozék
- méret: 30 x 70 x 16 mm



DB 1601DC

VEZETÉK NÉLKÜLI CSENGŐ

- hatótávolság nyílt terepen: **kb. 160 m**
- 60 ismert, klasszikus dallam
- többszólamú, kellemes hangzás
- **3 fokozatú hangerő-szabályozás plusz némítás**
- kapcsolható fényjelzés
- csengő tápellátása: 3 x 1,5 V (AA) elem, nem tartozék
- nyomógomb tápellátása: 1 x 3 V (CR2032) elem, tartozék
- méret nyomógomb / csengő: 35,3 x 65,4 x 17 mm / 80,6 x 80,2 x 32,8 mm



DB 1001DC

VEZETÉK NÉLKÜLI CSENGŐ

- hatótávolság nyílt terepen: **kb. 100 m**
- többszólamú, kellemes hangzás
- 8 változatos, ismert dallam
- **személyhívónak is alkalmas**
- erősen zavarvédett más csengőktől
- **egyedi kódolás tanulófunkcióval**
- hangjelzéssel egyidejűleg villogó kék fényjelzés
- **IP44 védett nyomógomb**
- 256 digitális kód érhető el
- működési frekvencia: 433,92 MHz
- csengő tápellátása: 2 x 1,5 V (AA) elem, nem tartozék
- nyomógomb tápellátása: 1 x 3 V (CR2032) gombelem, tartozék
- méret: 60 x 98 x 32 mm



DB 1030DC

VEZETÉK NÉLKÜLI CSENGŐ

- **hatótávolság nyílt terepen: kb. 100 m**
- egyedi kódolás tanulófunkcióval
- **36 változatos stílusú dallam**
- működési frekvencia 433,92 MHz
- egyszerre akár 8 nyomógomb is hozzátanítható
- **erősen zavarvédett más csengőktől**
- nyomógomb tápellátása: 1 x 3 V (CR2032) gombelem, tartozék
- csengő tápellátása: 3 x 1,5 V (AA) (LR6) elem, nem tartozék
- méret: 70 x 94 x 30 mm



DB 0630DC

VEZETÉK NÉLKÜLI CSENGŐ

- hatótávolság nyílt terepen: **kb. 60 m**
- többszólamú, kellemes hangzás
- **32 változatos, ismert dallam**
- piros LED fényjelzés csengetéskor
- működési frekvencia: 433,92 MHz
- tápellátás: nyomógomb: 1 x 12 V (LR 23A) elem, tartozék
- csengő: 2 x 1,5 V (AA) elem, nem tartozék
- méret: 70 x 105 x 26 mm



DBK 1500AC

VEZETÉK ÉS ELEM NÉLKÜLI CSENGŐ

- SOHA NEM SZÜKSÉGES ELEM, HIDEGBEN IS MEGBÍZHATÓ MŰKÖDÉS
- **36 változatos stílusú dallam**
 - többszólamú, kellemes hangzás
 - **4+1 fokozatban beállítható hangerő**
 - néma csengetés fényjelzéssel
 - **hatótávolság nyílt terepen: kb. 150 m**
 - működési frekvencia 433,92 MHz
 - egyedi kódolás tanulófunkcióval
 - erősen zavarvédett más csengőktől
 - csengő tápellátása: 230 V~ / 50 Hz
 - nyomógomb tápellátása: **kinetikus energia**
 - méret: 80 x 75 x 25 mm



DBK 1000AC

VEZETÉK ÉS ELEM NÉLKÜLI CSENGŐ

- SOHA NEM SZÜKSÉGES ELEM, HIDEGBEN IS MEGBÍZHATÓ MŰKÖDÉS
- **tanulófunkció: min. 20 nyomógomb vagy csengő párosítható egymással**
 - **20 változatos stílusú dallam**
 - többszólamú, kellemes hangzás
 - **3 fokozatban beállítható hangerő**
 - kék LED visszajelző
 - villogó fényjelzés csengetéskor
 - folyamatos éjszakai irányfényfunkció
 - **hatótávolság nyílt terepen: kb. 100 m**
 - működési frekvencia 433,92 MHz
 - egyedi kódolás tanulófunkcióval
 - erősen zavarvédett más csengőktől
 - csengő tápellátása: 230 V~ / 50 Hz / 0,9 W
 - nyomógomb tápellátása: **kinetikus energia**
 - méret: 75 x 125 x 27 mm



DB 2100AC**VEZETÉK NÉLKÜLI CSENGŐ**

- hatótávolság nyílt terepen: **kb. 200 m** • igényes, többszámú hangzás • 36 kiválasztható dallam • **5 fokozatban állítható hangerő** • hangjelzéssel egyidejűleg villogó fényjelzés • elemállapot-kijelzés kék LED-del • egyedileg előre kódolt • működési frekvencia: 433,92 MHz • nyomógomb tápellátása: 1 x 12 V (LR23A) elem, tartozék • beltéri egység tápellátása: 230 V~ / 50 Hz / 0,9 W • méret: 80 x 76 x 23 mm

**DB 102AC****VEZETÉK NÉLKÜLI CSENGŐ**

- hatótávolság nyílt terepen: **kb. 100 m** • 36 változatos dallam • többszámú, kellemes hangzás • beállítható hangerő, 4 lépcsős • **kék LED visszajelzők** • **IP44 por és víz ellen védett nyomógomb** • egyedileg előre kódolt • működési frekvencia: 433,92 MHz • tápellátás: nyomógomb: 1 x 12 V (LR23A) elem, tartozék; beltéri egység: 230 V~ / 50 Hz / 1 W • méret: 60 x 90 x 30 mm

**DB 1000AC****VEZETÉK NÉLKÜLI CSENGŐ**

- hatótávolság nyílt terepen: **kb. 100 m**
- elegáns, kicsi, minimalista stílusú
- 38 igényes, ismert klasszikus dallam
- többszámú, kellemes hangzás
- **4 fokozatban beállítható hangerő**
- villogó kék LED gyűrű csengetéskor
- **néma módban aktív fényjelzés**
- egyedi kódolás tanulófunkcióval
- 4 nyomógomb párosítható egy csengővel
- erősen zavarvédett más csengőktől
- memória áramszünet esetére
- **víz bejutása ellen tömített nyomógomb: IP44**
- működési frekvencia 433,92 MHz
- tápellátás: nyomógomb: 1 x 3 V (CR2032) gomelem, tartozék; beltéri egység: 230 V~ / 50 Hz / 0,3 W
- méret: Ø50 x 41 mm

**DB 1031AC****VEZETÉK NÉLKÜLI CSENGŐ**

- hatótávolság nyílt terepen: **kb. 100 m**
- **3 fokozatban beállítható hangerő**
- egyedi kódolás tanulófunkcióval
- 36 változatos stílusú dallam
- működési frekvencia: 433,92 MHz
- **egyszerre akár 8 nyomógomb is hozzátanítható**
- erősen zavarvédett más csengőktől
- tápellátás: nyomógomb: 1 x 3 V (CR2032) gomelem, tartozék; beltéri egység: 230 V~ / 50 Hz / 0,5 W
- méret: 94 x 70 x 30 mm

**DB 442****VEZETÉK NÉLKÜLI CSENGŐ**

- hatótávolság nyílt terepen **kb. 100 m** • **akár 4 db nyomógommbal is használható**
- 256 különböző digitális kód • **IP44 védett nyomógomb** • egyedileg előre kódolt
- **áramkimaradás esetén is megmaradnak a beállítások** • működési frekvencia: 433,92 MHz • hangerő-szabályozó • **beépített hálózati aljzat** más készülékek számára: max. 13 A • működést jelző LED a beltéri egységen • tápellátás: nyomógomb: 1 x 3 V (CR2032) gomelem, tartozék; beltéri egység: 230 V~ / 50 Hz
- méret: 70 x 125 x 40 mm



DBS 1501AC

VEZETÉK NÉLKÜLI CSENGŐSZETT

- hatótávolság nyílt terepen: **kb. 150 m** • **elem nélkül működő két csengő** • 36 változatos, ismert dallam • többszólamú, kellemes hangzás • 4 fokozatban beállítható hangerő • **kék LED visszajelzők** • **villogó fényjelzés csengetéskor**
- egyedi kódolás tanulófunkcióval • 4 nyomógomb párosítható egy csengővel • erősen zavarvédett más csengőktől • működési frekvencia 433,92 MHz • tápellátás: nyomógomb: 1 x 1,2 V (LR23A) elem, tartozék • beltéri egység: 230 V~ / 50 Hz / 0,3 W • méret: 50 x 100 x 35 mm



DBS 1001DC

VEZETÉK NÉLKÜLI CSENGŐSZETT

- **2 beltéri egység + 1 nyomógomb** • hatótávolság nyílt terepen: **kb. 100 m** • többszólamú, kellemes hangzás • 8 változatos, ismert dallam • személyhívónak is alkalmas • **egyedi kódolás tanulófunkcióval** • hangjelzéssel egyidejűleg villogó kék fényjelzés • **IP44 védett nyomógomb** • 256 digitális kód érhető el • működési frekvencia: 433,92 MHz • csengő tápellátása: 2 x 1,5 V (AA) elem beltéri egységenként, nem tartozék • nyomógomb tápellátása: 1 x 3 V (CR2032) gombelem, tartozék • méret: 60 x 98 x 32 mm



D 6

VEZETÉKES DALLAMCSENGŐ

- **a régi csengőgombbal és vezetékkel működtethető**
- 8 különböző dallam
- **tápellátás: 2 x 1,5 V (AA) elem,** nem tartozék
- méret: 98 x 155 x 38 mm



DBP 03

NYOMÓGOMB VEZETÉK NÉLKÜLI CSENGŐHÖZ

- elveszett, elromlott vezeték nélküli nyomógombok cseréjéhez, vagy több bejáráshoz történő felszereléshez
- nincs összecsengés
- hatótávolság nyílt terepen: **kb. 200 m**
- 256 különböző digitális kód
- **IP44 védett nyomógomb**
- működési frekvencia: 433,92 MHz
- DB 108, DB 118, DB 128, DB 208, DB 218, DB 228, DB 268, DB 442, DBS 1001DC, DB 1001DC, DB 1002AC, DB 1501AC, DB 1502DC, DB 1503AC típusokhoz
- tápellátás: 1 x 3 V (CR2032) gombelem, tartozék
- méret: 27 x 76 x 16 mm



típus	nyomógomb tápellátása	csengő tápellátása	nyomógomb víz elleni védettsége	egyszerre kezelt nyomógombok száma	hatótávolság nyílt terepen	működési frekvencia
DC915NG	1 x 3 V (CR2032) gombelem	4 x 1,5 V (C) (LR14) elem	IP55	6	kb. 200 m	868 MHz
DC 515NP2	1 x 3 V (CR2032) gombelem	230 V~ / 50 Hz	IP55	4	kb.150 m	868 MHz
DC515N	1 x 3 V (CR2032) gombelem	3 x 1,5 V (AA) elem	IP55	4	kb.150 m	868 MHz
DC313NP2	1 x 3 V (CR2032) gombelem	230 V~ / 50 Hz	IP55	4	kb.150 m	868 MHz
DC311NP2	1 x 3 V (CR2032) gombelem	230 V~ / 50 Hz	IP55	2	kb.150 m	868 MHz
DC313N	1 x 3 V (CR2032) gombelem	4 x 1,5 V (AA) LR6 elem	IP55	4	kb.150 m	868 MHz
DC311N	1 x 3 V (CR2032) gombelem	4 x 1,5 V (AA) LR6 elem	IP55	2	kb.150 m	868 MHz
DBK 1500AC	elem nélküli, kinetikus energia	230 V~ / 50 Hz	víznek fokozottan ellenálló	1	kb.150 m	433,92 MHz
DBK 1000AC	elem nélküli, kinetikus energia	230 V~ / 50 Hz	víznek ellenálló	20	kb.100 m	433,92 MHz
DB 2100AC	1 x 1,2 V (LR23) elem	230 V~ / 50 Hz	védett helyre szerelendő	10	kb. 200 m	433,92 MHz
DBS 1501AC	1 x 1,2 V (LR23) elem	230 V~ / 50 Hz	védett helyre szerelendő	4	kb.150 m	433,92 MHz
DB 102AC	1 x 1,2 V (LR23) elem	230 V~ / 50 Hz	IP44	4	kb.100 m	433,92 MHz
DB 1000AC	1 x 3 V (CR2032) gombelem	230 V~ / 50 Hz	IP44	4	kb.100 m	433,92 MHz
DB 1031AC	1 x 3 V (CR2032) gombelem	230 V~ / 50 Hz	IP44	8	kb.100 m	433,92 MHz
DB 442	1 x 3 V (CR2032) gombelem	230 V~ / 50 Hz	IP44	4	kb.100 m	433,92 MHz
DB 1030DC	1 x 3 V (CR2032) gombelem	3 x 1,5 V (AA) (LR6) elem	IP44	8	kb.100 m	433,92 MHz
DBS 1001DC	1 x 3 V (CR2032) gombelem	2 x 1,5 V (AA) elem	IP44	4	kb.100 m	433,92 MHz
DB 1001DC	1 x 3 V (CR2032) gombelem	2 x 1,5 V (AA) elem	IP44	4	kb.100 m	433,92 MHz
DB 0620DC	1 x 1,2 V (LR23) elem	2 x 1,5 V (AA) elem	védett helyre szerelendő	kódolatlan, bővíthető	kb. 60 m	433,92 MHz
D 6	2-erű vezeték, nem tartozék	2 x 1,5 V (AA) elem	nem tartozék	korlátlan	korlátlan	vezetékes

HSK 140

KÜLTÉRI ÁLKAMERA LÁMPÁVAL

- élethű, modern kameramegjelenés
- **folyamatosan felvillanó piros fény**
- fehér fényű **dupla LED lámpa**
- **fény- és mozgásérzékelővel**
- a lámpa **sötétben, mozgásra kapcsol be**
- az idegeket elriasztja, önnek pedig segít közlekedni és megtalálni a kulcslyukat
- sokoldalúan forgatható, pozícionálható
- **kültéri és beltéri** használatra
- víz ellen védett (IP44)
- tápellátás: 3 x 1,5 V (AAA) elem, nem tartozék
- tartozék: csavarkészlet
- méret: Ø70 x 143 mm / 120 g



HSK 130

KÜLTÉRI NAPELEMES ÁLKAMERA

- A NAPELEMES TÖLTÉSNEK KÖSZÖNHETŐEN NEM IGÉNYEL GYAKORI ELEMCSERÉT, IDEÁLIS MAGASRA SZERELÉSHEZ*
- élethű biztonsági kamera megjelenés
 - **kültéri használatra**, víz ellen védett (IP44)
 - stabil, masszív kivitel
 - **dönthető és körbe forgatható kamera**
 - többféle módon felszerelhető vízszintes és függőleges felületekre
 - **folyamatosan villogó piros LED**
 - percek alatt üzembe helyezhető
 - tápellátás: 2 x 1,2-1,5 V (AA) **tölthető akkumulátor**, nem tartozék
 - tartozék: csavarkészlet, szerelvények
 - méret: 230 x 215 x 70 mm

*a napelem a külön beszerzendő 2 db AA akkumulátort tölti



HSK 110

KÜLTÉRI ÁLKAMERA

- valódi kameraforma
- **kültéri** és beltéri használatra
- dönthető, elforgatható rögzítés
- **folyamatosan villogó piros LED**
- tápellátás: 2 x 1,5 V (AA) elem, nem tartozék
- méret: 230 x 170 x 85 mm



HSK 120

DÓM ÁLKAMERA

- valódi dómkameraforma
- **folyamatosan villogó piros LED**
- egyszerű ki/be kapcsolás
- gyorsan és könnyen felszerelhető
- tápellátás 2 x 1,5 V (AA) elem, nem tartozék
- méret: Ø116 x 70 mm



HSS 110

KÜLTÉRI RIASZTÓ-ÁLSZIRÉNA

- **élethű szirénamegjelenés**
- kültéri és beltéri használatra
- **víz ellen védett** (IP44)
- stabil, masszív kivitel
- **messziről is jól látható, folyamatosan felvillanó piros LED**
- percek alatt üzembe helyezhető
- tápellátás: 3 x 1,5 V (AA) elem, nem tartozék
- méret: 200 x 280 x 95 mm





HSB 120 R

VEZETÉK NÉLKÜLI BELÉPÉSJELZŐ TÁVKAPCSOLÓVAL

- a mozgásérzékelő (PIR) hatókörébe lépve a vevőegység hang- és fényjelzést bocsát ki
- mozgásérzékelés: vízszintesen 110°-on belül, 5-6 m
- 433,92 MHz, **max. 120 m rádió hatótávolság nyílt terepen**
- **tartozék távkapcsoló (ON - OFF)**
- egyszerűen üzembe helyezhető
- **külföldön is használható mozgásérzékelő (IP44)**
- tartozék csavarok és tiplik
- tápellátás: PIR mozgásérzékelő: 3 x 1,5 V (AAA) elem, nem tartozék
belső egység: 3 x 1,5 V (C) elem, nem tartozék
távkapcsoló: 1 x 12 V (23A) elem, tartozék
- méret: 90 x 140 x 45 mm / 65 x 95 x 33 mm



HS 11

BELÉPÉSJELZŐ FALI TARTÓVAL

- a belépésjelző hatósugarába lépés esetén hangjelzést ad (ding-dong)
- hatótávolság: 4-5 m
- **a tartozék fali tartó segítségével 120°-ban állítható**
- állítható hangerő, kikapcsolási lehetőség
- hálózati adapter csatlakoztatási lehetőség
- tápellátás:
4 x 1,5 V (AA) elem, nem tartozék
6 V^{max} / 300 mA adapter, nem tartozék
- méret: 83 x 110 x 50 mm,
tartó: 83 x 40 x 35 mm



HS 21

AJTÓ-, ABLAKNYITÁSJELZŐ/RIASZTÓ

- ajtó vagy ablak nyitása esetén hangjelzést ad
- **két funkció:** Chime: ding-dong **hangjelzés**
ALARM: **riasztás** (100 dB)
- a hátoldalon lévő öntapadó segítségével rögzíthető
- az eszköz kikapcsolható
- tápellátás: 3 x 1,5 V (AG13) gombaelem, tartozék
- méret: 59 x 98 x 26 mm



SZ 3-1

SZIRÉNA

- **hagyományos sziréna, "egy hangú"**
- dóm hangszóró
- feszültség: 6 - 15 V^{max}
- teljesítmény: 20 W
- hangerő: 108 dB
- Ø87 x 104 mm
- magasság talppal: 112 mm



SZ 1-1

SZIRÉNA

- folyamatos hangjelzés
- piezo hangszóró
- feszültség: 6 - 16 V^{max}
- teljesítmény: 20 W
- hangerő: 100 dB
- 45 x 40 x 60 mm
- magasság talppal: 57 mm



Z 2

ZÜMMER

- folyamatos hangjelzés
- piezo hangszóró
- feszültség: 1,5 - 12 V^{max}
- hangerő: 85 dB/30 cm
- Ø22 x 10 mm



Otthoni kényelem



HCW 01

IDŐJÁRÁS-ÁLLOMÁS KÜLSŐ JELADÓVAL

- **várható időjárás-szimbólumok** • Holdfázis • 12/24 órás időformátum • ébresztés szundi funkcióval • 433,92MHz külső hőmérséklet és páratartalom jeladó, 60 m hatótávolság nyílt terepen • max. 3 db külső jeladó kezelése (1 db tartozék; HCKK 10) • **külső- belsei páratartalom és hőmérséklet** • hőmérséklet trendjelzése • maximum és minimum értékek kijelzése • falra akasztható vagy asztallapra helyezhető • egyszerű üzembe helyezés • tápellátás időjárás állomás: 2 x 1,5 V (AAA) elem, nem tartozék • tápellátás külső jeladó: 2 x 1,5 V (AA) elem, nem tartozék • méret: 7,6 x 12,8 x 2,1 cm



HCW 25

IDŐJÁRÁS-ÁLLOMÁS KÜLSŐ JELADÓVAL

- **negatív, fehér LCD kijelző** • előre jelzett várható időjárás-szimbólumok • **beltéri hőmérséklet és páratartalom** • **kültéri hőmérséklet és páratartalom**, vezeték nélküli jeladóval • 433,92 MHz külső hőmérséklet és páratartalom-jeladó, 60 m hatótávolság nyílt terepen • **3 külső jeladót kezel**, 1 db tartozék (HCKK 08) • hőmérsékletrendek • **digitális óra, naptár** • 12/24 órás időformátum • **két ébresztés**, állítható hosszúságú szundifunkcióval (3 - 20 perc) • külső, belsei **hőmérséklet-riasztási határértékek** • egyszerű üzembe helyezés • tápellátás: időjárás-állomás: tartozék hálózati adapter vagy 3 x 1,5 V (AAA) elem, nem tartozék külső jeladó: 2 x 1,5 V (AAA) elem, nem tartozék • méret: 21 x 13,8 x 2,2 (6) cm
- A készülék alkalmas az Európai Unió tagállamaiban való használatra.



HCKK 10

KÜLSŐ JELADÓ HCW 01 IDŐJÁRÁS-ÁLLOMÁSHOZ

- 433,92 MHz külső hőmérséklet és páratartalom jeladó
- max. 80 m hatótávolság
- falra akasztható vagy asztallapra helyezhető
- **kiválasztható 3 csatorna**
- tápellátás: 2 x 1,5 V (AA) elem, nem tartozék
- méret: 3,8 x 10 x 2,2 cm



HCKK 08

KÜLSŐ JELADÓ HCW 25 IDŐJÁRÁS-ÁLLOMÁSHOZ

- 433,92 MHz külső hőmérséklet és páratartalom jeladó
- max. 60 m hatótávolság
- falra akasztható vagy asztallapra helyezhető
- **kiválasztható 3 csatorna**
- tápellátás 2 x 1,5 V (AAA) elem, nem tartozék
- méret: 4,8 x 8,2 x 2,6 cm

A készülék alkalmas az Európai Unió tagállamaiban való használatra.



HC 11

VEZETÉK NÉLKÜLI KÜLSŐ-BELSŐ HŐMÉRŐ ÉBRESZTŐÓRÁVAL

- 433,92 MHz külső hőmérséklet jeladó,
max. 60 m hatótávolság
 - 1 db külső jeladó kezelése (tartozék: HCKK 05)
 - maximum és minimum értékek kijelzése
 - hőmérsékletmérési tartomány **belső: -9 - +50 °C, külső: -20 - +60 °C**
 - 12/24 órás időformátum
 - falra akasztható vagy asztallapra helyezhető
 - tápellátás 4 x 1,5 V (AAA) elem, nem tartozék
 - méret: 7,5 x 12,5 x 2 cm / 6 x 9,5 x 2,5 cm
- A készülék alkalmas az Európai Unió tagállamaiban való használatra.



HC 16

HŐ- ÉS PÁRATARTALOM-MÉRŐ

- beltéri hőmérséklet kijelzése (-10 - +50 °C)
- **beltéri páratartalom kijelzése (RH 17% - 99%)**
- **maximum és minimum értékek kijelzése**
- 12/24 órás időformátum, dátum, a hét napja
- falra akasztható vagy asztallapra helyezhető
- tápellátás 2 x 1,5 V (AAA) elem, nem tartozék
- méret: 9,2 x 8 x 2,5 cm



HC 12

VEZETÉKES KÜLSŐ-BELSŐ HŐMÉRŐ ÓRÁVAL

- **beltéri hőmérséklet** kijelzése (-9 - +50 °C)
- **külséri hőmérséklet** kijelzése (-50 - +70 °C)
- **vezetékes hőmérő szonda hossza: 1,4 m**
- maximum és minimum értékek kijelzése
- 12/24 órás időformátum, dátum
- falra akasztható vagy asztallapra helyezhető
- tápellátás 2 x 1,5 V (AAA) elem, nem tartozék
- méret: 7 x 12 x 2 cm



HC 13

HŐ- ÉS PÁRATARTALOM-MÉRŐ ÉBRESZTŐÓRÁVAL

- **beltéri hőmérséklet** kijelzése (-9 - +50 °C)
- **beltéri páratartalom** kijelzése (RH 20% - 90%)
- maximum és minimum értékek kijelzése
- 12/24 órás időformátum, dátum, a hét napja
- **ébresztés szundifunkcióval (8 perc)**
- falra akasztható vagy asztallapra helyezhető
- tápellátás 2 x 1,5 V (AAA) elem, nem tartozék
- méret: 7,3 x 12,3 x 2,2 cm



HCKK 09

KÜLSŐ JELADÓ HCW 28 IDŐJÁRÁS-ÁLLOMÁSHOZ

- 433,92 MHz külső hőmérséklet jeladó
- max. 60 m hatótávolság
- falra akasztható vagy asztallapra helyezhető
- **kiválasztható 3 csatorna**
- **LCD kijelző**
- tápellátás: 2 x 1,5 V (AAA) elem, nem tartozék
- méret: 6 x 9,6 x 2,6 (5) cm



HCKK 04

KÜLSŐ JELADÓ HCW 21 ÉS HCW 26 IDŐJÁRÁS-ÁLLOMÁSOKHOZ

- 433,92 MHz külső hőmérséklet és páratartalom-jeladó
- max. 60 m hatótávolság
- falra akasztható vagy asztallapra helyezhető
- **kiválasztható 3 csatorna**
- **LCD kijelző**
- tápellátás: 2 x 1,5 V (AAA) elem, nem tartozék

A készülék alkalmas az Európai Unió tagállamaiban való használatra.



LTC 05

DIGITÁLIS 3D LED ÉBRESZTŐÓRA

• **hatalmas, 128 mm magas LED kijelző** • éjjel-nappal kiválóan látható • **50 méter távolságból is leolvasható** • a környezeti fényviszonyokhoz automatikusan alkalmazkodó fényerő • manuális **fényerő-beállítás** tág határok között • távirányítóval kikapcsolható kijelző, pl. éjszaka • egyidejűleg **két ébresztési időpont** • ébresztés 1 perces hangos bip-bip hanggal • 12 vagy 24 órás időformátum • pontos idő, dátum és **hőmérséklet-kijelzés** • stopperóra és visszaszámláló időzítő • **minden funkció távirányítható** • asztali vagy fali elhelyezhetőség • áramszünet esetére időmemória 3 V (CR2032) gombelem, tartozék • távirányító tápellátása: 3 V (CR2032) gombelem, tartozék • hálózati USB adapter és **~5,0 m csatlakozókábel**, tartozékok • méret: 375 x 128 x 23 mm



LTC 04

DIGITÁLIS 3D LED ÉBRESZTŐÓRA

• **80 mm magas fehér 3D LED kijelző** • éjjel-nappal kiválóan látható • **30 méter távolságból is leolvasható** • **háromféle fényerősség választható (20-70-100%)** • energiatakarékos, éjszakai mód • időtartamhoz beállítható fényerősség • 12 vagy 24 órás időformátum • ébresztés 2 perces bip-bip hanggal • 5-60 perces programozható ébresztésismétlés-funkció • **asztali vagy fali elhelyezhetőség** • áramszünet esetére időmemória 3 V (CR2032) gombelem, tartozék • tápellátás: hálózati USB adapter és **~1,8 m USB csatlakozókábel**, tartozékok • méret: 235 x 100 x 25 mm



LTCR 02

DIGITÁLIS LED ÉBRESZTŐÓRA RÁDIÓVAL

• 30 mm magas időkijelzés • **borostyánsárga nagyméretű LED kijelző** • **választható háromféle fényerősség** • rádióműsor vagy bip-bip ébresztés választható • digitális rádiófrekvencia kijelzés • **10 FM rádióállomás memória** • kézi és automatikus hangolás • elalvás mód, időzített rádió kikapcsolás • elektronikus hangerő-szabályozás (0-15) • egyidejűleg, **egy napon belüli 2 ébresztési időpont** • 8 perces ébresztésismétlés-funkció • egygombos nyári/téli időszámítás átállás • áramszünet esetére időmemória 2 x 1,5 V (AAA) elemmel, nem tartozék • tápellátás: 230 V~ hálózati csatlakozókábel • méret: 170 x 60 x 120 mm



LTCP 01

DIGITÁLIS LED ÉBRESZTŐÓRA PROJEKTORRAL

• 24 órás, **folyamatos időkivetítés** falra, elem nélkül, hálózatról • 46 mm magas időkijelzés • piros JUMBO LED kijelző • választható **háromféle fényerősség** • tükrözhető, folyamatosan működtethető LED projektor • 24 órás időformátum • áttekinthető, felhasználóbarát kezelőszervek • **egyidejűleg, egy napon belüli 2 ébresztési időpont** • aktivált ébresztés LED visszajelzése • hosszú ébresztés bip-bip hanggal • 8 perces ébresztésismétlés-funkció • egygombos nyári/téli időszámítás átállás • áramszünet esetére időmemória 2 x 1,5 V (AAA) elemmel, nem tartozék • tápellátás: 230 V~ hálózati csatlakozókábel • méret: 202 x 90 x 52 mm



LTC 02

DIGITÁLIS LED ÉBRESZTŐÓRA

• **46 mm magas időkijelzés** • **állítható fényerő** • 24 órás időformátum • ébresztés sípolással, szundifunkcióval (9 perc) • időmemória 9 V (6LR61) elemmel, nem tartozék • tápellátás: 230 V~ / 50 Hz • méret: 210 x 85 x 85 mm



LTC 03

DIGITÁLIS LED ÉBRESZTŐÓRA

• 15 mm magas időkijelzés • **borostyánsárga LED kijelző** • 24 órás időformátum • aktivált ébresztés LED visszajelzése • hosszú ébresztés bip-bip hanggal • **8 perces ébresztésismétlés-funkció** • áramszünet esetére időmemória 9 V (6LR61) elemmel, nem tartozék • tápellátás: 230 V~ hálózati csatlakozókábel • méret: 115 x 45 x 95 mm





OC 04

DIGITÁLIS LED ÉBRESZTŐÓRA

• **valódi faburkolat** • kiválóan leolvasható fehér LED kijelző (120 x 22 mm) • személyre szabható kijelzési módok • kikapcsolható a kijelző, ha éjjel zavarja az erős fény • **tapsra vagy az óra mellé történő koppintással aktiválható kijelző** • idő - dátum - hőmérséklet (0 - 50°C) • 12/24 órás időkijelzés • ébresztés 1 perces bip-bip hangjelzéssel • egyidejűleg három ébresztési időpont • tápellátás: hálózati adapter, tartozék, vagy 3 x 1,5 V (AAA) elem, nem tartozék • gombelem (CR 2032) memória a pontos időnek, tartozék • tápellátás: 230 V~ / 50 Hz • méret: 150 x 70 x 45 mm



OC 05

DIGITÁLIS LED ÉBRESZTŐÓRA

• **valódi faburkolat** • kiválóan leolvasható LED kijelző (120 x 22 mm) • személyre szabható kijelzési módok • **kikapcsolható a kijelző, ha éjjel zavarja az erős fény** • **tapsra vagy az óra mellé történő koppintással aktiválható kijelző** • idő - dátum - hőmérséklet (0 - 50°C) • 12/24 órás időkijelzés • ébresztés 1 perces bip-bip hangjelzéssel • egyidejűleg három ébresztési időpont • tápellátás: hálózati adapter, tartozék, vagy 3 x 1,5 V (AAA) elem, nem tartozék • gombelem (CR 2032) memória a pontos időnek, tartozék • tápellátás: 230 V~ / 50 Hz • méret: 150 x 80 x 90 mm



OC 07

DIGITÁLIS LED ÉBRESZTŐÓRA

• kiválóan leolvasható **fehér LED kijelző** • személyre szabható kijelzési módok • kikapcsolható a kijelző, ha éjjel zavarja az erős fény • **tapsra vagy az óra mellé történő koppintással aktiválható kijelző** • **idő - dátum - hőmérséklet** (0 - 50°C) • 12 vagy 24 órás időkijelzés • ébresztés 1 perces bip-bip hangjelzéssel • egyidejűleg **három ébresztési időpont** • tápellátás: hálózati adapter, tartozék vagy 3 x AAA elem, nem tartozék • gombelem (CR 2032) memória a pontos időnek, tartozék • méret: 150 x 80 x 90 mm



TV SMART BOX ANDROID TV BOX

• **TV-okosító, multimédia-lejátszó, számítógép** • ha már van okostévéje, azt sokoldalúbbá teszi • általánosan helyettesít egy számítógépet • munkához, szórakozáshoz, játékokhoz • **csatlakoztathat hozzá egeret, billentyűzetet** • újra életet lehel a régi televízióba, monitorba • telefonjáról fotókat, videókat vagy zenét küldhet tévéjére • internetcsatlakozás vezetékkel vagy WiFi-n • alkalmazások a Google Play áruházból vagy alternatív forrásokból • **4K UHD videó, gyors és stabil működés** • **High-Speed 4x2GHz processzor, 4/64GB nagy memória** • YouTube, Netflix, Amazon Prime kompatibilis • személyre szabható RGB LED fényjáték • tartozék: távirányító, hálózati adapter, HDMI kábel • távirányító tápellátása: 2 x 1,5 V (AAA) elem, nem tartozék • méret: 105 x 105 x 23 mm / 140 g

A védjegyek és kereskedelmi elnevezések az illető tulajdonosaik birtokában vannak. A harmadik fél által nyújtott szolgáltatások nem garantálhatók.



HD T2 DVB-T/T2 VEVŐKÉSZÜLÉK

• **DVB-T/T2 vevő szabadon fogható földfelszíni TV és rádióadások vételére** • **magyar nyelvű menü (szlovák, román, angol)** • automatikus és kézi hangolás • elektronikus programújság (EPG) • teletext • kedvenc csatornák listája • **normál és időeltolódásos (time shift) felvétel** • **USB csatlakozó MAX 500 GB** • **multimédiás fájlok lejátszás háttértárról (Video: MPG, AVI, VOB, DAT, ASF, MKV, RM, WMV, TS, QT; Kép: JPG, PNG, BMP; Hang: WMA, WAV, MP3)** • **HDMI, SCART videókimenet** • digitális koaxiális hangkimenet • audio: MPEG-1(layer I&II&III) MPEG-4 HE AACv2 • video: MPEG4 AVC/H.264 HP@L4, MPEG-2 MP @ HL .ML • támogatott képfelbontás: 480p_60, 480i_30, 576p_50, 576i_25, 720p_60, 720p_50, 1080i_30, 1080i_25, 1080p_60, 1080p_50 • **video felbontás: 1920 x 1080P** • képarány: 4:3 / 16:9 • gyerekzár • antenna be- és kimenet • 5 V fantom tápfeszültség erősítő antennához • méret: 130 x 88 x 27 mm



FZ 52 DVB-T/T2 SZOBAANTENNA ERŐSÍTŐVEL

- kiemelkedően nagy érzékenység
- papír vékonyságú, könnyű antenna
- ideális rádió- és TV-adások vételére
- **analóg és digitális jelek vételére** egyaránt alkalmazható
- tartozék asztali állvány
- bútorra vagy falra is ragasztható
- **szélessávú vétel: FM, VHF, UHF**
- **erősítés: max. 52 dB**
- tápellátás: 12 V~ hálózati adapter, tartozék
- táplálható a vevőkészülékből is (5 V~)
- méret: 230 x 210 mm x 1 (10) mm



FZ 56 DVB-T/T2 KÜLTÉRI ANTENNA

• kiemelkedően nagy érzékenység • ideális rádió- és TV-adások vételére • **analóg és digitális jelek vételére** egyaránt alkalmazható • tartozék fali tartó és fém rögzítő bilincs • felakasztható, csavarozható vagy bilincsel rúdhoz erősíthető • beépített „F” csatlakozó aljzat • **szélessávú vétel: FM, VHF, UHF • 87,5-230 MHz, 470-862 MHz** • erősítés: max. 56 dB • kimeneti impedancia: 75 Ω • csatlakozókábel beszerzése szükséges hozzá • tápellátás: 12 V~ hálózati adapter, tartozék • méret: 320 x 30 x 230 mm / 400 g



FZ 53 DVB-T/T2 SZOBAANTENNA ERŐSÍTŐVEL

- rádió- és TV-adások vételére
- **analóg és digitális sugárzás**
- **3D formatervezés** szövet mintázattal
- kiemelkedő érzékenység
- beépített kis zajú erősítő, max. 53 dB
- **vízszintes vagy függőleges pozícióban bútorra vagy falra helyezhető**
- csatlakozókábel koax dugóval
- kettős tápellátási lehetőség
- koax kábeles tápellátás a vevőkészülékből vagy a **tartozék USB hálózati adatterről**
- méret: 300 x 100 x 30 mm



FZ 51 DVB-T/T2 SZOBAANTENNA ERŐSÍTŐVEL

- rádió és TV adások vételére
- analóg és digitális sugárzás
- **exkluzív szövet bevonat**
- kiemelkedő érzékenység
- **beépített kis zajú erősítő**, max. 51 dB
- **vízszintes vagy függőleges pozícióban bútorra vagy falra helyezhető**
- csatlakozókábel koax dugóval
- kettős tápellátási lehetőség
- koax kábeles tápellátás a vevőkészülékből vagy a **tartozék USB hálózati adatterről**
- méret: 190 x 120 x 30 mm



FZ 3 DVB-T/T2 SZOBAANTENNA ERŐSÍTŐVEL

- szélessávú TV / rádió vétel
- **alkalmas DVB-T/T2** (digitális földfelszíni tv-műsorszórás) **vevőhöz**
- beépített szabályozható erősítő
- **300 fokban elforgatható**
- erősítés: max. 32 dB
- tápellátás: 230 V~
- méret: Ø230 mm, magasság talppal: 280 mm



LCDH STAND

LCD/LED TV ÁLLÓ TARTÓ, FIX

- képernyőméret: **49" - 70"**
- max. terhelés: **40 kg**
- VESA 300x200, 300x300, 400x200, 400x300, 400x400, 600x400
- anyaga: acél
- **csúszásgátló gumitalpak**
- kábelrendező
- **felborulást gátló biztonsági heveder**
- tartozék fali rögzítő elemek
- méret: 86,8 x 52 x 133 cm



LCDH 30

LCD/LED FALI TARTÓ, DÖNTHETŐ

- képernyőméret: **60" - 100"**
- max. terhelés: **75 kg**
- **rugós, automata rögzítéssel, gyorskioldó szalaggal**
- beépített vízszintező
- tartozékok: fali rögzítő elemek
- VESA 200x200, 300x200, 300x300, 400x200, 400x300, 400x400, 600x400, 600x600, 800x600, 900x600



LCDH 19

FALI TARTÓ, DÖNTHETŐ

- **37"-70"** képernyőméretig
- **max. 40 kg** teherbírás
- **billenthető +/- 12°**
- beépített vízszintező, tartozék rögzítő elemek
- VESA 200 x 200, 400 x 200, 300 x 300, 400 x 400, 600 x 400



LCDH 18

FALI TARTÓ, DÖNTHETŐ

- **32"-55"** képernyőméretig
- **max. 40 kg** teherbírás
- **billenthető +/- 12°**
- beépített vízszintező, tartozék rögzítő elemek
- VESA 200 x 200, 400 x 200, 300 x 300, 400 x 400



LCDH 081

LCD/LED TV FALI TARTÓ, FIX

- **32"-55"** képernyőméretig
- **max. 45 kg** teherbírás
- tartozék rögzítő elemek
- VESA 75x75, 100x100, 100x150, 150x100, 100x200, 200x100, 150x150, 200x200, 300x200, 400x200, 300x300, 400x300, 400x400



LCDH 071

LCD/LED TV FALI TARTÓ, FIX

- **23"-42"** képernyőméretig
- **max. 45 kg** teherbírás
- tartozék rögzítő elemek
- VESA 75x75, 100x100, 100x150, 150x100, 100x200, 200x100, 150x150, 200x200



LCDH 31**LCD/LED TV FALI TARTÓ, FULL MOTION**

- képernyőméret: **37" - 90"**
- max. terhelés: **75 kg**
- kinyújtható 63,5 cm-ig, összecsukva 6,9 cm-re húzódik vissza
- tartozék vízszintező
- tartozékok: fali rögzítő elemek
- VESA 200x200, 300x300, 400x200, 400x400, 600x400, 800x400

**LCDH 291****LCD/LED TV FALI TARTÓ, FULL MOTION**

- képernyőméret: **23" - 55"**
- max. terhelés: **30 kg**
- kinyújtható 38,2 cm-ig, összecsukva 6 cm-re húzódik vissza
- tartozékok: fali rögzítő elemek
- VESA 100x100, 100x200, 200x100, 200x200, 300x200, 400x200, 300x300, 400x300, 400x400

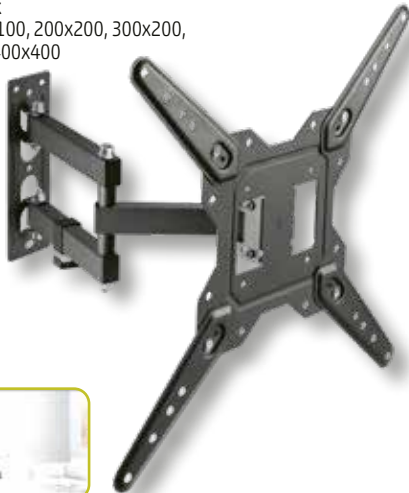
**LCDH 321****LCD/LED TV FALI TARTÓ, FULL MOTION**

- képernyőméret: **23" - 55"**
- max. terhelés: **30 kg**
- kinyújtható 20,8 cm-ig, összecsukva 6 cm-re húzódik vissza
- tartozékok: fali rögzítő elemek
- VESA 100x100, 100x200, 200x100, 200x200, 300x200, 400x200, 300x300, 400x300, 400x400

**LCDH 02/BK****FALI TARTÓ**

- hangfalakhoz
- teherbírás: **15 kg**
- 2 ponton forgatható tartókar
- **dönthető** alaplap
- tág határok között állítható látószög
- alumíniumöntvény konstrukció
- tartozék szerelvények
- fekete
- VESA 75 x 75, 100 x 100

**LCDH 01/BK****FALI TARTÓ**

- hangfalakhoz • teherbírás: **15 kg** • **3 ponton forgatható tartókar** • **dönthető** alaplap • rendkívül tág határok között állítható látószög • alumíniumöntvény konstrukció • tartozék szerelvények • fekete • VESA 75 x 75, 100 x 100

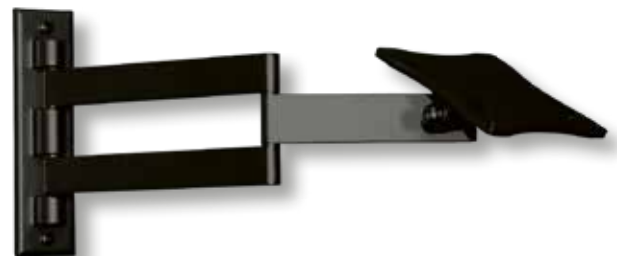
**GSH 027****FALI ÜVEGPOLC**

- set-top boxok, játékkonzolok, stb. elhelyezéséhez
- **hőkezelt üveg**
- elegáns, egyedi kivitel
- **max. 8 kg** teherbírású
- tartozék: fali rögzítő elemek
- méret: 360 x 250 mm



SUPTRB007

LG® READY TO USE

- univerzális távirányító LG® TV / Smart TV-khez
- **előre kódolt, nem igényel beállítást**
- ez a távirányító az összes, 2000 után gyártott LG® TV -hez használható
- néhány Smart TV gomb nem minden esetben támogatott
- tápellátás: 2 x 1,5 V (AAA) elem, nem tartozék



SUPTRB008

SAMSUNG® READY TO USE

- univerzális távirányító Samsung® TV / Smart TV-khez
- **előre kódolt, nem igényel beállítást**
- ez a távirányító az összes, 2000 után gyártott Samsung® TV -hez használható
- néhány Smart TV gomb nem minden esetben támogatott
- tápellátás: 2 x 1,5 V (AAA) elem, nem tartozék



SUPTRB009

SONY® READY TO USE

- univerzális távirányító Sony® TV / Smart TV-khez
- **előre kódolt, nem igényel beállítást**
- ez a távirányító az összes, 2000 után gyártott Sony® TV -hez használható
- néhány Smart TV gomb nem minden esetben támogatott
- tápellátás: 2 x 1,5 V (AAA) elem, nem tartozék



URC ALL

UNIVERZÁLIS TÁVIRÁNYÍTÓ

- **9 márka TV-készülékek működéséhez** (Samsung, LG, Sony, Panasonic, Toshiba, Philips, Hisense, Sharp, Grundig)
- **márkánként előre kódolt**
- gombnyomást jelző piros LED
- 3D TV kompatibilis
- tápellátás: 2 x 1,5 V (AAA) elem, nem tartozék



URC LG 1

LG TÁVIRÁNYÍTÓ

- LG márkájú TV készülékekhez
- **előre kódolt, nem igényel beállítást**
- tápellátás: 2 x 1,5 V (AAA) elem, nem tartozék



URC LG 2

LG TÁVIRÁNYÍTÓ

- LG márkájú smart TV készülékekhez
- **előre kódolt, nem igényel beállítást**
- tápellátás: 2 x 1,5 V (AAA) elem, nem tartozék



URC SON

SONY TÁVIRÁNYÍTÓ

- Sony márkájú smart TV készülékekhez
- **előre kódolt, nem igényel beállítást**
- tápellátás: 2 x 1,5 V (AAA) elem, nem tartozék



URC PAN

PANASONIC TÁVIRÁNYÍTÓ

- Panasonic márkájú smart TV készülékekhez
- **előre kódolt, nem igényel beállítást**
- tápellátás: 2 x 1,5 V (AA) elem, nem tartozék



URC PH

PHILIPS TÁVIRÁNYÍTÓ

- Philips márkájú smart TV készülékekhez
- **előre kódolt, nem igényel beállítást**
- tápellátás: 2 x 1,5 V (AAA) elem, nem tartozék



URC SAM 1

SAMSUNG TÁVIRÁNYÍTÓ

- Samsung márkájú smart TV készülékekhez
- **előre kódolt, nem igényel beállítást**
- tápellátás: 2 x 1,5 V (AAA) elem, nem tartozék



URC SAM 2

SAMSUNG TÁVIRÁNYÍTÓ

- Samsung márkájú TV készülékekhez
- **előre kódolt, nem igényel beállítást**
- tápellátás: 2 x 1,5 V (AAA) elem, nem tartozék



URC GR 1

GRUNDIG TÁVIRÁNYÍTÓ

- GRUNDIG márkájú TV készülékekhez
- **előre kódolt, nem igényel beállítást**
- tápellátás: 2 x 1,5 V (AAA) elem, nem tartozék



URC 10

UNIVERZÁLIS TÁVIRÁNYÍTÓ, 8 KÉSZÜLÉKHEZ

- egyszerre **8 távirányítót helyettesít**
- **előre programozott**
- a kód kiválasztás gyorskereséssel vagy márka szerint lehetséges
- teletext funkció
- memória az elemcsere áthidalására
- tápellátás: 2 x 1,5 V (AAA) elem, nem tartozék
- méret: 45 x 21 x 182 mm



URC 22

UNIVERZÁLIS TÁVIRÁNYÍTÓ, 4 KÉSZÜLÉKHEZ

- egyszerre **4 távirányítót helyettesít**
- **előre programozott kódok**
- kézi kód kiválasztás vagy automata kódkeresés
- ergonomikus kialakítás
- tápellátás: 2 x 1,5 V (AA) elem, nem tartozék
- méret: 180 x 60 x 25 mm



URC 2000AC/SL UNIVERZÁLIS TÁVIRÁNYÍTÓ LÉGKONDITIONÁLÓKHOZ

2000 működető kód több, mint 10000 típushoz.

Szinte minden klímaberendezéshez alkalmazható. **Új, hasznos funkciókkal bővíti készülékét.**

- mindig kijelzi a szoba hőmérsékletét
- folyamatosan leolvasható a pontos idő
- időzíthető programok; be- és kikapcsolás
- intelligens gyorsfűtő és gyorsfűtő mód
- **SMART elalvásmód** késleltetett hőmérséklet-szabályozással
- **automatikus működető kódkeresés**
- márka szerinti kézi beállítás
- áttekinthető, jól olvasható, nagyméretű kijelző
- igényes, egyenletes kék LED háttérvilágítás
- tartozék: fali tartókonzol
- tápellátás: 2 x 1,5 V (AAA) elem, nem tartozék
- méret: 165 x 55 x 20 mm



Home Comfort, Home Pro, Carrier, Daewoo, Daikin, Electrolux, Fujitsu, Funai, Goldstar, Gree, Haier, Hisense, Hitachi, Hyundai, LG, Midea, Mitsubishi, Panasonic, Samsung, Sanyo, Sharp, Toshiba, Whirlpool...

RC-OPEN4/P

UNIVERZÁLIS TÁVIRÁNYÍTÓ

- **fix kódos, univerzális távirányító**
- műanyag ház
- garázkapuk, elektromos kapuk stb vezérlésére
- 433 MHz-es rendszerekhez használható
- **4 programozható gomb**
- elemcserekor a beprogramozott kód nem törlődik
- tápellátás: 12 V (LR 23A) elem, tartozék



URC GATE

UNIVERZÁLIS TÁVIRÁNYÍTÓ

- tanítható az eredeti távirányító alapján
- fix kódos, 433 MHz rendszerekhez
- **egyidejűleg 4 funkcióhoz vagy eszközhöz**
- alkalmazható: kapu, garázs, távirányító aljzat, háztartási készülék, riasztó
- **fém előlap és keret kulcstartóval**
- hatótávolság kb. 30 m
- tápellátás: 12 V (27 A) elem, tartozék



URC JUMP

UNIVERZÁLIS TÁVIRÁNYÍTÓ, 2IN1

- betanítható az **ugrókódos** kapuelektronikához
- betanítható az eredeti **fix kódos** távirányítóhoz
- külön tanítható nyomógombok
- frekvenciataromány: 280-350/380-450/867-868 MHz
- anyaga: ABS
- tápellátás: 1 x 3 V (CR2032)
- méret: 63 x 37 x 13 mm



UPS 1000

FESZÜLTÉGSTABILIZÁTOR

- feszültségstabilizátor-funkció, 140 - 275 V ~ bemenő hálózati feszültséghez
- 1000 VA látszólagos teljesítmény, 700 W hatásos teljesítmény
- inverter és UPS szünetmentes tápfunkció a csatlakoztatható 12 V== akkumulátornak köszönhetően
- akkumulátortöltő, 10 A töltőáram
- javasolt akkumulátor-kapacitás: min. 40 Ah
- a hálózattal megegyező feszültséget állít elő (Pure Sine)
- 2 földelt GS csatlakozójázat
- hálózati csatlakozókábel hossza: 78 cm
- akkumulátor csatlakozókábelek hossza: 72 cm
- méret: 14,5 x 17 x 34 cm / 7,4 kg

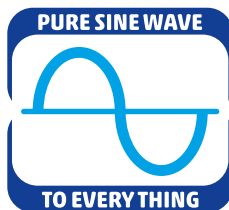

NA 12P200

HÁLÓZATI ADAPTER

- kapcsoló üzemű adapter
- ideális 12 V egyenáramú készülékekhez,
max. 2000 mA áramfelvételig
- 140 cm csatlakozóvezeték



MW MD25

HÁLÓZATI ADAPTER, 3-12 V DC

- **2250 mA** áramfelvételig
- szabályozható feszültség:
3 / 4,5 / 5 / 6 / 7,5 / 9 / 12V
- LED visszajelző
- tartozék: 6 db-os csatlakozókészlet polaritás-állítási lehetőséggel



MW MC15

HÁLÓZATI ADAPTER, 3-12 V DC

- **1500 mA** áramfelvételig
- szabályozható feszültség:
3 / 4,5 / 5 / 6 / 7,5 / 9 / 12V
- LED visszajelző
- tartozék: 6 db-os csatlakozókészlet polaritás-állítási lehetőséggel



MW MB10

HÁLÓZATI ADAPTER, 3-12 V DC

- **1000 mA** áramfelvételig
- szabályozható feszültség:
3 / 4,5 / 5 / 6 / 7,5 / 9 / 12V
- LED visszajelző
- tartozék: 6 db-os csatlakozókészlet polaritás-állítási lehetőséggel



MW MA06

HÁLÓZATI ADAPTER, 3-12 V DC

- **600 mA** áramfelvételig
- szabályozható feszültség:
3 / 4,5 / 5 / 6 / 7,5 / 9 / 12V
- LED visszajelző
- tartozék: 6 db-os csatlakozókészlet polaritás-állítási lehetőséggel



MW MA06/G+

HÁLÓZATI ADAPTER, 3-12 V DC

- ideális 3-12 V-os készülékekhez
- **600 mA** áramfelvételig
- **fix 2,5x5,5 mm csatlakozóval**
- szabályozható feszültség:
3V - 4,5V - 5V - 6V - 7,5V - 9V - 12V
- LED visszajelző



SA 2000Qi**VEZETÉK NÉLKÜLI TÖLTŐ**

- **3in1: telefon, óra és fülhallgató töltése egyidejűleg**
- kényelmes, egy vezetékes csatlakoztatás
- a telefon álló és fekvő helyzetben is elhelyezhető
- gyártótól független telefonkompatibilitás, ha a telefon támogatja a **Qi szabványú vezeték nélküli töltést**
- a karóra töltője szintén vezeték nélküli (pl. iWatch)
- a fülhallgató töltője beépített Lightning dugóval rendelkezik (pl. AirPods)
- többszínű töltésjelző LED
- tartozék USB / USB-C töltőkábel
- méret: 200 x 100 x 85 mm

Vásárlás előtt ellenőrizze termékei kompatibilitását!
2 A USB adapter alkalmazása szükséges hozzá (pl. SA 2000UC, SA 24USB).

**MW 2P100****230/110 V FESZÜLTÉGKONVERTER**

- 110V-os hálózatra gyártott készülékek hazai üzemeltetéséhez
- **max. 100 W terhelhetőség**
- asztali kivitel
- amerikai játékokhoz is
- méret: 84 x 70 x 114 mm

**NBC 65W****UNIVERZÁLIS USB-C GYORSTÖLTŐ**

- ideális hordozható készülékekhez: notebook, mobiltelefon, táblagép, fül- és fejhallgató, hangdoboz
- **hagyományos és „PD” eszközökkel is kompatibilis**
- **GaN technológia:** kisebb, könnyebb, hatékonyabb
- maximális terhelhetőség: **65 Watt**
- kb. 1,7 m csatlakozókábellel
- PRI: 100-240 V~ / 50-60 Hz / 1,5 Amax.
- SEC USB-C (PD65W): 5 V / 3 A, 9 V / 3 A, 12 V / 3 A, 15 V / 3 A, 20 V / 3,25 A

**SA 20QCPD****ZIN1 USB QC, PD GYORSTÖLTŐ, 20 W**

- USB-A: **QUICK CHARGE** kompatibilis gyorsöltő
- USB-C: **POWER DELIVERY** kompatibilis gyorsöltő
- hagyományos gyorsöltőként is működik
- egyidejűleg két készülék töltéséhez
- PRI: 100-240 V~ / 50-60 Hz / 0,5 Amax.
- SEC USB-A: **(QC)** 5 V / 3 A, 9 V / 2 A, 12 V / 1,5 A
- SEC USB-C: **(PD)** 5 V / 3 A, 9 V / 2,22 A, 12 V / 1,67 A
- SEC USB-A+USB-C: **(QC+PD)** 5 V / 3 A
- QC: 18 Wmax, PD: 20 Wmax., QC+PD: 15 Wmax.

**SA 50USB****ADAPTER 4 DB USB ALJZATTAL**

- **nagyáramú gyorsöltés:**
3,1 A max. / aljzat
- bemenet: 100-240 V~ / 50-60 Hz
- **4 db 5 V / 3,1 A SUM 5 A megosztott USB kimenet**
- egyidejűleg 4 készülék tölthető

**SA 24USB****ADAPTER 2 DB USB ALJZATTAL**

- bemenet: 100-240 V~ / 50-60 Hz
- **2 db 5 V / 2,4 A SUM 2,4 A megosztott USB kimenet**
- egyidejűleg 2 készülék tölthető

**NV 2100 USB****HÁLÓZATI ALJZAT USB TÖLTŐALJZATOKKAL**

- USB csatlakozókábel szükséges hozzá
- 2 x USB töltőaljzat, 5 V / **max. 2,1 A**
- földelt hálózati aljzat gyermekvédelmi zsaluval
- 250 V~ / 50 Hz / **max. 16 A / max. 3680 W**

**SBC 2****AKKUMULÁTORTÖLTŐ**

- **Li-ion és Ni-Mh akkumulátorok töltésére**
- rövidzárlat elleni védelem
- túlfeszültség elleni védelem
- fordított polaritás érzékelés
- tápellátás: **5 V**, 2000 mA, microUSB vezeték, tartozék
- **Li-ion 3,7 V:** 10400, 14500, 16340, 17670, 18350, 18500, 18650, 26650
- **Ni-MH/Ni-Cd 3,7 V:** AA, AAA, AAAA, C
- töltőáram: Li-ion x1: **0,5 A / 1 A / 2 A**
Li-ion x2: **0,5 A / 1 A**
Ni-MH/Ni-Cd: **0,5 A**
- **powerbank funkció**
- méret: 131 x 68,2 x 38,5 mm, súly: 109 g



LR6 24PK POWER PACK

AA ELEMCSOMAG

- alkáli
- ceruza (AA)
- 1,5V
- 24 db/doboz



maxell

LR03 24PK POWER PACK

AAA ELEMCSOMAG

- alkáli
- mini ceruza (AAA)
- 1,5V
- 24 db/doboz



maxell

MAXELL LR6

AA ELEM

- alkáli
- ceruza (AA)
- 1,5V
- 4 db/bliszter



maxell

MAXELL LR6 4+2

AA ELEM

- alkáli
- ceruza (AA)
- 1,5V
- 6 db/bliszter



maxell

MAXELL R6

AA ELEM

- féltartós
- ceruza (AA)
- 1,5V
- 4 db/csomag



maxell

MAXELL LR03

AAA ELEM

- alkáli
- mini ceruza (AAA)
- 1,5V
- 4 db/bliszter



maxell

MAXELL LR03 4+2

AAA ELEM

- alkáli
- mini ceruza (AAA)
- 1,5V
- 6 db/bliszter



maxell

MAXELL R03

AAA ELEM

- féltartós
- mini ceruza (AAA)
- 1,5V
- 4 db/csomag



maxell

MAXELL LR14

C ELEM

- alkáli
- baby (C)
- 1,5V
- 2 db/bliszter



maxell

MAXELL 6LR61

9V ELEM

- alkáli
- 9V (6LR61) méret
- 9V
- 1 db/bliszter



maxell

MAXELL R14

C ELEM

- féltartós
- baby (C)
- 1,5V
- 2 db/csomag



maxell

MAXELL LR20

D ELEM

- alkáli elem
- góliát (D)
- 1,5V
- 2 db/bliszter



maxell

VARTA 3R12

LAPOSELEM

- féltartós
- laposelem (3R12)
- 4,5V
- 1 db/csomag



VARTA

MAXELL R20

D ELEM

- féltartós
- góliát (D)
- 1,5V
- 2 db/csomag



maxell

M 700AAA

AKKUMULÁTOR

- NiMH akkumulátor
- mini ceruza (AAA) méret
- 1,2 V/**700 mAh**
- 4 db/bliszter



5703

AKKUMULÁTOR AAA RTU

- NiMH akkumulátor
- mini ceruza (AAA) méret
- **1000 mAh** kapacitás
- RTU - Ready To Use - feltöltött és használatra kész
- 4 db/bliszter



56706

AKKUMULÁTOR AA RTU

- NiMH akkumulátor
- ceruza (AA) méret
- **2100 mAh** kapacitás
- RTU - Ready To Use - feltöltött és használatra kész
- 4 db/bliszter



56733

AKKUMULÁTOR AAA

- NiMH akkumulátor
- mini ceruza (AAA) méret
- **550 mAh** kapacitás
- ideális szolár termékekbe
- 2 db/bliszter



56736

AKKUMULÁTOR AA

- NiMH akkumulátor
- ceruza (AA) méret
- **800 mAh** kapacitás
- ideális szolár termékekbe
- 2 db/bliszter



VARTA CR123

CR123 ELEM

- lítium
- elem (CR123)
- 3V
- 1 db/bliszter



MAXELL LR1

LR1 ELEM

- alkáli
- LR1 méret
- 1,5V
- 5 db/bliszter



VARTA V23GA LR23

LR23 ELEM

- alkáli
- elem (LR23)
- 12V
- 1 db/bliszter



VARTA CR1220

GOMBELEM

- lítium
- gombelem (CR1220)
- 3V
- 1 db/bliszter



MAXELL SR626SW

GOMBELEM

- ezüst-oxid
- gombelem (SR626SW)
- 1,55V
- 1 db/bliszter



ET 3

ELEMTESZTER

- gombelemek, rúdelemek és 9 V-os telepek ellenőrzéséhez
- 1,5V / 9V max. (AG, AAA, AA, C, D, 6LR61)
- egyszerű, gyors, áttekinthető kezelés
- terheléses tesztelés
- méret: 110 x 60 x 25 mm



VARTA CR2450

GOMBELEM

- lítium
- gombelem (CR2450)
- 3V
- 1 db/bliszter



VARTA CR2430

GOMBELEM

- lítium
- gombelem (CR2430)
- 3V
- 1 db/bliszter



maxell



maxell



maxell



maxell



maxell



maxell



maxell



maxell

kép	típus	megnevezés	jelleg	méret	feszültség	db / bliszter	kép	típus	megnevezés	jelleg	méret	feszültség	db / bliszter
1	Maxell LR41	gombelem	alkáli	LR41	1,5V	10	5	Maxell CR1620	gombelem	lítium	CR 1620	3V	5
2	Maxell LR44	gombelem	alkáli	LR44	1,5V	10	6	Maxell CR2016	gombelem	lítium	CR 2016	3V	5
3	Maxell LR1130	gombelem	alkáli	LR 1130	1,5V	10	7	Maxell CR2025	gombelem	lítium	CR 2025	3V	5
4	Maxell CR1616	gombelem	lítium	CR 1616	3V	5	8	Maxell CR2032	gombelem	lítium	CR 2032	3V	5

RT 12120

ÓLOMAKKUMULÁTOR

- **12 V/12 Ah**
- 151 x 98 x 95 mm
- zárt konstrukció
- **5 éves élettartam**
- felhasználási terület:
riasztórendszerek,
orvosi műszerek,
szünetmentes áramforrások,
tűzvédelmi és biztonsági
rendszerek, elektromos
gyerekjárművek



RT 1245E

ÓLOMAKKUMULÁTOR

- **12 V/4,5 Ah**
- 90 x 70 x 101 mm
- zárt konstrukció
- **5 éves élettartam**
- felhasználási terület:
riasztórendszerek,
orvosi műszerek,
szünetmentes áramforrások,
tűzvédelmi és biztonsági
rendszerek, elektromos
gyerekjárművek



RT 1280

ÓLOMAKKUMULÁTOR

- **12 V/8 Ah**
- 151 x 65 x 100 mm
- zárt konstrukció
- **5 éves élettartam**
- felhasználási terület:
riasztórendszerek,
orvosi műszerek,
szünetmentes áramforrások,
tűzvédelmi és biztonsági
rendszerek, elektromos
gyerekjárművek



RT 645

ÓLOMAKKUMULÁTOR

- **6 V/4,5 Ah**
- 70 x 47 x 101 mm
- zárt konstrukció
- **5 éves élettartam**
- felhasználási terület:
riasztórendszerek,
orvosi műszerek,
szünetmentes áramforrások,
tűzvédelmi és biztonsági
rendszerek, elektromos
gyerekjárművek



1.100100-TH**UTAZÓADAPTER
WORLD TO EUROPE**

- indulás országának szabványa: AUS/CHINA, IT, UK, CH, BRAZIL, USA, EURO (csak földeletlen)
- célország csatlakozójának szabványa: GS
- bemeneti feszültség: 100-250 V
- max. terhelés: 16 A
- teljesítmény: 100 V - 1600 W / 250 V - 4000 W

q2power™
ENERGY WORLDWIDE**1.100110****UTAZÓADAPTER
WORLD TO EUROPE USB**

- indulás országának szabványa: AUS/CHINA, IT, UK, CH, BRAZIL, USA, EURO (csak földeletlen)
- célország csatlakozójának szabványa: GS
- extra USB aljzattal rendelkezik
- bemeneti feszültség: 100 - 250 V
- max. terhelés: 16 A
- teljesítmény: 100 V - 1600 W / 250 V - 4000 W

q2power™
ENERGY WORLDWIDE**2.100100****UTAZÓADAPTER
QDAPTER**

- indulás országának szabványa: AUS/CHINA, IT, UK, CH, BRAZIL, USA, EURO (csak földeletlen)
- célország szabványa: Qdapter: AUS, BRAZIL, IT, CH, UK, USA
- bemeneti feszültség: 100-250 V
- max. terhelés: 10 A
- teljesítmény: 100 V - 1000 W / 250 V - 2500 W

q2power™
ENERGY WORLDWIDE**2.100110****UTAZÓADAPTER
QDAPTER USB**

- indulás országának szabványa: AUS/CHINA, IT, UK, CH, BRAZIL, USA, EURO (csak földeletlen)
- célország szabványa: Qdapter: AUS, BRAZIL, IT, CH, UK, USA
- extra USB aljzat a termékben
- bemeneti feszültség: 100-250 V
- max terhelés: 10 A
- teljesítmény: 100 V - 1000 W / 250 V - 2500 W

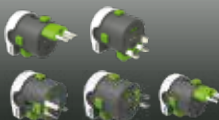
q2power™
ENERGY WORLDWIDE**2.100130****UTAZÓADAPTER
QDAPTER 360 USB**

- két készülék a szettben: Qdapter (USB aljzattal) és World to Europe

q2power™
ENERGY WORLDWIDE**2.200100****UTAZÓADAPTER
QPLUX WORLD 5IN1**

- indulás országának szabványa: AUS/CHINA, IT, UK, CH, BRAZIL, USA, EURO (csak földeletlen)
- célország szabványa: AUS, IT, UK, USA, GS
- bemeneti feszültség: 100-250 V
- max terhelés: 10 A
- teljesítmény: 100 V - 1000 W / 250 V - 2500 W

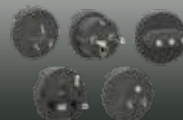
q2power™
ENERGY WORLDWIDE**1.200100-TH****UTAZÓADAPTER
EUROPE TO UK**

- használható földelt GS csatlakozós készülékekhez
- indulás országának szabványa: GS
- célország csatlakozójának szabványa: UK
- bemeneti feszültség: 100-250 V
- max terhelés: 7 A
- teljesítmény: 100 V - 700 W / 250 V - 1750 W

q2power™
ENERGY WORLDWIDE**1.100140****UTAZÓADAPTER
WORLD TO USA**

- indulás országának szabványa: AUS/CHINA, IT, UK, CH, BRAZIL, USA, EURO (csak földeletlen)
- célország csatlakozójának szabványa: USA
- bemeneti feszültség: 100 - 250 V
- max. terhelés: 15 A
- teljesítmény: 100 V - 1500 W / 250 V - 3750 W

q2power™
ENERGY WORLDWIDE

1.100150

**UTAZÓADAPTER
WORLD TO USA USB**



- indulás országának szabványa: AUS/CHINA, IT, UK, CH, BRAZIL, USA, EURO (csak földeletlen)
- célország csatlakozójának szabványa: USA
- extra USB aljzattal rendelkezik
- bemeneti feszültség: 100 - 250 V
- max. terhelés: 15 A
- teljesítmény: 100 V - 1500 W / 250 V - 3750 W



q2power™
ENERGY WORLDWIDE



1.200110

**UTAZÓADAPTER
EUROPE TO USA**



- használható földelt GS csatlakozós készülékekhez
- indulás országának szabványa: EUROPE
- célország csatlakozójának szabványa: USA
- bemeneti feszültség: 100-250 V
- max terhelés: 15 A
- teljesítmény: 100 V - 1500 W / 250 V - 3750 W

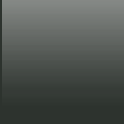

q2power™
ENERGY WORLDWIDE

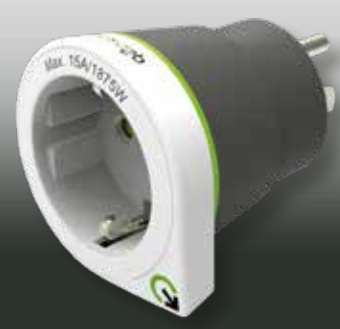

1.200210

**UTAZÓADAPTER
FRANCE TO USA**



- indulás országának szabványa: FR
- célország csatlakozójának szabványa: USA
- bemeneti feszültség: 100 - 250 V
- max. terhelés: 15 A
- teljesítmény: 100 V - 1500 W / 250 V - 3750 W



q2power™
ENERGY WORLDWIDE



1.100210

**UTAZÓADAPTER
WORLD TO SWITZERLAND USB**



- indulás országának szabványa: AUS/CHINA, IT, UK, CH, BRAZIL, USA, EURO (csak földeletlen)
- célország csatlakozójának szabványa: CH
- extra USB aljzattal rendelkezik
- bemeneti feszültség: 100 - 250 V
- max. terhelés: 10 A
- teljesítmény: 100 V - 1000 W / 250 V - 2500 W



q2power™
ENERGY WORLDWIDE



1.200230

**UTAZÓADAPTER
FRANCE TO SWITZERLAND**



- indulás országának szabványa: FR
- célország csatlakozójának szabványa: CH
- bemeneti feszültség: 100 - 250 V
- max. terhelés: 10 A
- teljesítmény: 100 V - 1000 W / 250 V - 2500 W



q2power™
ENERGY WORLDWIDE



1.100190

**UTAZÓADAPTER
WORLD TO ITALY USB**



- indulás országának szabványa: AUS/CHINA, IT, UK, CH, BRAZIL, USA, EURO (csak földeletlen)
- célország csatlakozójának szabványa: IT
- extra USB aljzattal rendelkezik
- bemeneti feszültség: 100 - 250 V
- max. terhelés: 10 A
- teljesítmény: 100 V - 1000 W / 250 V - 2500 W



q2power™
ENERGY WORLDWIDE



1.200240

**UTAZÓADAPTER
FRANCE TO ITALY**



- indulás országának szabványa: FR
- célország csatlakozójának szabványa: IT
- bemeneti feszültség: 100 - 250 V
- max. terhelés: 10 A
- teljesítmény: 100 V - 1000 W / 250 V - 2500 W



q2power™
ENERGY WORLDWIDE



1.100160

**UTAZÓADAPTER
WORLD TO AUSTRALIA/CHINA**



- indulás országának szabványa: AUS/CHINA, IT, UK, CH, BRAZIL, USA, EURO (csak földeletlen)
- célország csatlakozójának szabványa: AUS/CHI
- bemeneti feszültség: 100 - 250 V
- max. terhelés: 10 A
- teljesítmény: 100 V - 1000 W / 250 V - 2500 W



q2power™
ENERGY WORLDWIDE



1.100170

**UTAZÓADAPTER
WORLD TO AUSTRALIA/CHINA USB**



- indulás országának szabványa: AUS/CHINA, IT, UK, CH, BRAZIL, USA, EURO (csak földeletlen)
- célország csatlakozójának szabványa: AUS/CHI
- extra USB aljzattal rendelkezik
- bemeneti feszültség: 100 - 250 V
- max. terhelés: 10 A
- teljesítmény: 100 V - 1000 W / 250 V - 2500 W

q2power™
ENERGY WORLDWIDE



1.200120

**UTAZÓADAPTER
EUROPE TO AUSTRALIA/CHINA**



- indulás országának szabványa: EUROPE
- célország csatlakozójának szabványa: AUS/CHI
- bemeneti feszültség: 100 - 250 V
- max. terhelés: 10 A
- teljesítmény: 100 V - 1000 W / 250 V - 2500 W

q2power™
ENERGY WORLDWIDE



1.200220

**UTAZÓADAPTER
FRANCE TO AUSTRALIA/CHINA**



- indulás országának szabványa: FR
- célország csatlakozójának szabványa: AUS/CHI
- bemeneti feszültség: 100 - 250 V
- max. terhelés: 10 A
- teljesítmény: 100 V - 1000 W / 250 V - 2500 W

q2power™
ENERGY WORLDWIDE

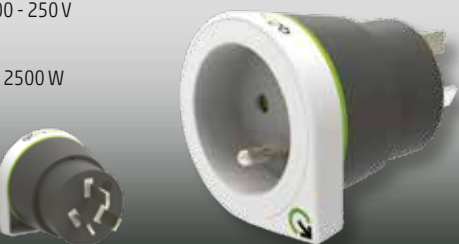

1.100220

**UTAZÓADAPTER
WORLD TO SOUTH AFRICA**



- indulás országának szabványa: AUS/CHINA, IT, UK, CH, BRAZIL, USA, EURO (csak földeletlen)
- célország csatlakozójának szabványa: ZA
- bemeneti feszültség: 100 - 250 V
- max. terhelés: 16 A
- teljesítmény: 100 V - 1600 W / 250 V - 4000 W

q2power™
ENERGY WORLDWIDE



3.100110

AUTÓS USB TÖLTŐ

TRIPLE USB CAR CHARGER MICRO USB CONNECTOR

- egyidejűleg három készülékhez használható
- 2 USB aljzattal, illetve egy kihúzható Micro-USB csatlakozóval rendelkezik
- alkalmazható 12-24 V-os járművekben
- bemenet: 12-24 V DC
- kimenet: 5 V DC / 3.1 A (megosztott)
- kimeneti csatlakozó: 2 x USB-A aljzat, 1 x micro USB dugó

q2power™
ENERGY WORLDWIDE



3.100130

AUTÓS USB TÖLTŐ

TRIPLE USB CAR CHARGER USB TYPE C CONNECTOR

- egyidejűleg három készülékhez használható
- 2 USB aljzattal, illetve egy kihúzható USB-C csatlakozóval rendelkezik
- alkalmazható 12-24 V-os járművekben
- bemenet: 12-24 V DC
- kimenet: 5 V DC / 3.1 A (megosztott)
- vezeték hossza: 20 cm
- kimeneti csatlakozó: 2 x USB-A aljzat, 1 x USB "C"

q2power™
ENERGY WORLDWIDE



Stanley - Innovatív megoldások

SXWTD-FT585 ÖSSZECSUKHATÓ 2-IN-1 KISKOCSI / MOLNÁRKOCSI

- 137 / 70 kg teherbírás
- pillanatok alatt kiskocsivá nyitható, majd könnyen molnárkocsivá alakítható
- lapra hajtáskor mind a 4 kereke becsukódik
- kis helyen, bútor mögött, ágy alatt tárolható
- összecsukva könnyen szállítható
- a nagy igénybevételű alkatrészek nylonból, a többi műanyag alkatrész polipropilénből készült
- a váz anyaga acél, a rakodófelület alumínium
- golyóscsapágyas műanyag kerekek, gumi futófelülettel
- tömege 7,3 kg
- mérete **összecsukva: 39 x 64 x 12 cm**
kiskocsi: 45 x 78 x 92 cm
rakodófelület: 39 x 57 cm
molnárkocsi:
45 x 41 x 134 cm
kerekek mérete:
Ø12,6 cm és
Ø8,7 cm



STANLEY

SXWTD-PC527 ÖSSZECSUKHATÓ ACÉL KISKOCSI

- 150 kg teherbírás
- pillanatok alatt kinyitható vagy lapra hajtható
- a váz és a fogantyú acélból készült
- golyóscsapágyas kerekek
- tömege 7,8 kg
- méret:
összecsukva: 73,5 x 47 x 23 cm
kinyitva: 73,5 x 47 x 83 cm
platóméret: 73,5 x 47 cm



STANLEY

SXWTD-FT580 ÖSSZECSUKHATÓ MOLNÁRKOCSI

- 70 kg teherbírás
- pillanatok alatt kinyitható vagy lapra hajtható
- a kerekei lapra hajtáskor becsukódnak
- könnyen használható, erős gumiszinór a rakomány rögzítéséhez
- kis helyen, bútor mögött, ágy alatt tárolható
- összecsukva könnyen szállítható
- a nagy igénybevételű alkatrészek nylonból, a többi műanyag alkatrész polipropilénből készült
- a váz, a rakodófelület anyaga acél
- műanyag kerekek, gumi futófelülettel
- tömege csupán 3,9 kg
- mérete **összecsukva: 39 x 6 x 73 cm**
kinyitva: 40 x 41 x 102 cm
rakodófelület: 39 x 29 cm
kerekek mérete: Ø12,7 x 4 cm

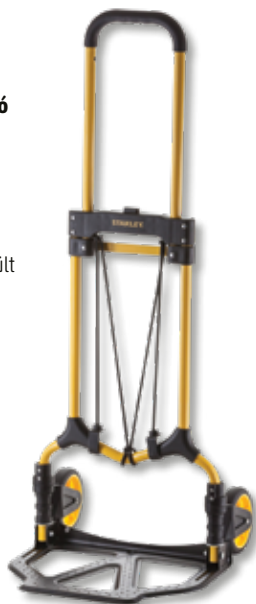

STANLEY

SXWTD-FT584 ÖSSZECSUKHATÓ, LÉPCSÓJÁRÓ MOLNÁRKOCSI

- 60 kg teherbírás
- pillanatok alatt kinyitható vagy lapra hajtható
- a kerekei lapra hajtáskor becsukódnak
- 2 x 3 db kerék a könnyű lépcsójáráshoz, vagy küszöbök, járdakövek, egyéb akadályok leküzdéséhez
- könnyen használható, erős gumiszinór a rakomány rögzítéséhez
- kis helyen, bútor mögött, ágy alatt tárolható
- összecsukva könnyen szállítható
- a nagy igénybevételű alkatrészek nylonból, a többi műanyag alkatrész polipropilénből készült
- a váz anyaga acél, a rakodófelület alumínium
- műanyag kerekek, gumi futófelülettel
- tömege csupán 4,0 kg
- mérete **összecsukva: 39 x 6 x 73 cm**
kinyitva: 40 x 40 x 102 cm
rakodófelület: 39 x 27 cm
kerekek mérete: Ø5,6 x 2,5 cm



STANLEY

SXWTC-HT524 MOLNÁRKOCSI

- 250 kg teherbírás
- acél alapanyag
- a kerekek felfújhatók
- tömege 9,8 kg
- méret: 49 x 55 x 119 cm
- emelőlap: 30,5 x 24 cm
- felfújható kerék: Ø26 cm



STANLEY

SXWTD-FT505 ÖSSZECSUKHATÓ REKESZ

- 25 kg teherbírás
- 50 liter űrtartalom
- pillanatok alatt kinyitható vagy összecsukható
- speciális csatlakozópontok miatt egymással rakásolhatók kinyitva és összecsukva is
- stabilan illeszkedik a "Flatform Truck" kiskocsi platójához
- tömege: 2 kg
- mérete **összecsukva: 56,8 x 41 x 7,5 cm**
kinyitva: 56,8 x 41 x 27,2 cm



STANLEY

SXECCM2FESE KÜLTÉRI FÉM KÁBELDOB

- beépített kábelvezető / kábelképező
- a kábel simán letekerhető, majd rögzíthető
- a kábeldob közepén az aljzatok nem fordulnak el
- masszív fém dob, talp és fogantyú
- IP44-es védelem
- kül- és beltéren egyaránt használható
- H07RN-F 3G2,5 mm² kábel
- 3000 W
- 25 m

PREMIUM
QUALITY

STANLEY

**KÜLTÉRI FÉM KÁBELDOB**

- beépített kábelvezető / kábelképező
- a kábel simán letekerhető, majd rögzíthető
- a kábeldob közepén az aljzatok nem fordulnak el
- masszív fém dob, talp és fogantyú
- IP44-es védelem
- kül- és beltéren egyaránt használható
- H07RN-F 3G1,5 mm² kábel
- max. 3000 W

PREMIUM
QUALITY**SXECCM2FAVE**

- 40 m

SXECCM2FASE

- 25 m



STANLEY

**SXECC27ARE** KÜLTÉRI KÁBELDOB

- beépített kábelvezető / kábelképező
- a kábel simán letekerhető, majd rögzíthető
- masszív fém láb, fogantyú
- IP44-es védelem
- kül- és beltéren egyaránt használható
- 20 m kábel, H07RN-F 3G1,5 mm²
- max. 3000 W

PREMIUM
QUALITY

STANLEY

**BELTÉRI KÁBELDOB**

- beépített kábelvezető / kábelképező
- a kábel simán letekerhető, majd rögzíthető
- masszív fém láb, fogantyú
- száraz, beltéri körülményekre tervezve (IP20)
- H05VV-F 3G1,5 mm² kábel
- max. 3000 W

PREMIUM
QUALITY**SXECC26BVE**

- 40 m

SXECC26BSE

- 25 m

STANLEY

**SXECCR91A3E** HOSSZABBÍTÓ LENGŐALJZATTAL

- fekete vezetékkel
- IP44-es védelem
- kül- és beltéren egyaránt használható
- 25 m kábel, H07RN-F 3G1,5 mm²

PREMIUM
QUALITY**SXECCR91A1E**

- 10 m kábel, H07RN-F 3G1,5 mm²

STANLEY

**SXECCR91E2E** HOSSZABBÍTÓ LENGŐALJZATTAL

- fekete vezetékkel
- 3 x 2,5 mm² vezetékkel
- IP44-es védelem
- kül- és beltéren egyaránt használható
- 20 m kábel, H07RN-F 3G2,5 mm²

PREMIUM
QUALITY

STANLEY



SXECCR25AJE 4-ES ELOSZTÓ KAPCSOLÓVAL, RCD DUGÓVAL

- fokozott védelem áramütés és elektromos tűz ellen
- fekete vezetékkel
- **IP44-es védelem**
- kül- és beltéren egyaránt használható
- **5 m kábel, H07RN-F 3G1,5 mm²**



STANLEY

SXECCDORAJE 4-ES ELOSZTÓ KAPCSOLÓVAL, FELAKASZTHATÓ

- masszív, alumínium ház
- kihajtható, masszív műanyag horoggal
- jól látható sárga vezetékkel
- **IP44-es védelem**
- kül- és beltéren egyaránt használható
- **5 m kábel, H07RN-F 3G1,5 mm²**



STANLEY

SXECCH2LAFE 4-ES ELOSZTÓ KAPCSOLÓVAL, CSÍPTETŐS

- masszív, alumínium csíptetőjével rögzíthető asztallapra, létrára
- fekete vezetékkel
- **IP44-es védelem**
- kül- és beltéren egyaránt használható
- **3 m kábel, H07RN-F 3G1,5 mm²**



STANLEY

SXECCD2LADE 4-ES ELOSZTÓ KAPCSOLÓVAL

- masszív, alumínium ház
- jól látható sárga vezetékkel
- **IP44-es védelem**
- kül- és beltéren egyaránt használható
- **2 m kábel, H07RN-F 3G1,5 mm²**



STANLEY

SXECCCOLAJE 2-ES ELOSZTÓ KAPCSOLÓVAL, LESZÚRHATÓ

- masszív, alumínium ház
- tartozék leszúrótüskével is használható
- jól látható sárga vezetékkel
- **IP44-es védelem**
- kül- és beltéren egyaránt használható
- **5 m kábel, H07RN-F 3G1,5 mm²**



STANLEY

SXECCKOEAJE 2-ES ELOSZTÓ, ÖVCSIPPESZSEL

- masszív, alumínium ház
- műanyag övcsipesszel rögzíthető, így az elosztó mindig könnyen elérhető
- fekete vezetékkel
- **IP44-es védelem**
- kül- és beltéren egyaránt használható
- **5 m kábel, H07RN-F 3G1,5 mm²**



STANLEY

Kábeldob, elosztó, hosszabbító, kiegészítő

HJR 400-25

KÜLTÉRI KÁBELDOB 25 m GUMÍROZOTT VEZETÉKKEL

- túlmelegedés elleni védőkapcsolóval
- **25 m, H07RN-F 5G2,5 mm² kábel, IP44 kültéri kivitel**
- 2P+E aljzat: feltekerve max. 1200 W, 230 V
letekerve max. 3000 W, 230 V
- 3P+N+E aljzat: feltekerve max. 3600 W, 400 V
letekerve max. 9000 W, 400 V

Fém talppal, gumi kábellel!



HJRM 10 SERIES

KÜLTÉRI KÁBELDOB 25/50 m VEZETÉKKEL

- túlmelegedés elleni védőkapcsolóval
 - fix, nem forgó aljzatokkal
 - **H07RN-F 3G1,5 mm² kábel, IP44 kültéri kivitel**
 - 250 V~, max. 13 A
 - feltekerve max. 1000 W
letekerve max. 3000 W
- Fém talp, fém dob, gumi kábel!**

HJRM 10-25

- 25 m

HJRM 10-50

- 50 m



HJR 10-50

KÁBELDOB 25/30/50 m GUMÍROZOTT VEZETÉKKEL

- használható feltekerve is
- 4 védőérintkezős aljzat takarófedéllel
- visszaállító gomb a kioldott hővédelem törléséhez
- kültéri használatra is
- **H07RN-F 3G1,5 mm² kábel, IP44 kültéri kivitel**
- 50 m vezetékkel
- 250 V~ / max. 1000 W - feltekerve
/ max. 3000 W - letekerve

Fém talppal, gumi kábellel!

HJR 10-30

- **H07RN-F 3G1,5 mm² kábel, IP44 kültéri kivitel**
- 30 m vezetékkel
- 250 V~
/ max. 1000 W - feltekerve
/ max. 3000 W - letekerve

HJR 10-25/1,0

- **H05RR-F 3G1,0 mm² kábel, IP44 kültéri kivitel**
- 25 m vezetékkel
- 250 V~
/ max. 900 W - feltekerve
/ max. 2300 W - letekerve



HJR 25-3

KÁBELDOB 22 + 3 m GUMÍROZOTT VEZETÉKKEL

Olyan esetekben ajánljuk, amikor szükséges az IP44-es kültéri, fröccsenő víz elleni védelem, és a kábeldobot nem kívánjuk a működtetett berendezés közelében használni.

- **H05RR-F 3G1,5 mm² kábel, IP44 kültéri kivitel**
- **22 + 3 méter vezeték** a nagy, ill. a kicsi felcsévélő dobon
- egyenes dugó és lengő aljzat
- visszaállító gomb a kioldott hővédelem törléséhez
- 250 V~ / max. 1000 W - feltekerve / max. 3500 W - letekerve

Fém talppal, gumi kábellel!



HJR 24-30

KÁBELDOB 27+3 M VEZETÉKKEL

Olyan esetekben ajánljuk, amikor nem akarjuk magát a kábeldobot a működtetni kívánt berendezés közelében elhelyezni.

- **H05VV-F 3G1,0 mm² kábel, IP20 kivitel**
- 27 + 3 méter vezeték a nagy, ill. a kicsi felcsévélő dobon
- 250 V~ / max. 900 W - feltekerve / max. 2300 W - letekerve
- pipa alakú dugó és egyenes lengő aljzat
- visszaállító gomb a kioldott hővédelem törléséhez

Fém talppal!



HJR 4-50

KÁBELDOB 25/40/50 M VEZETÉKKEL

- használható feltekerve is
- pipa alakú dugó, 4 védőérintkezős aljzat
- visszaállító gomb a kioldott hővédelem törléséhez
- **H05VV-F 3G1,5 mm² kábel, IP20 kivitel**
- 50 m vezetékkel
- 250 V~ / max. 1000 W - feltekerve / max. 3000 W - letekerve

Fém talppal!



HJR 4-40

- **H05VV-F 3G1,0 mm² kábel, IP20 kivitel**
- 40 m vezetékkel
- 250 V~ / max. 900 W - feltekerve / max. 2300 W - letekerve

HJR 4-25

- **H05VV-F 3G1,0 mm² kábel, IP20 kivitel**
- 25 m vezetékkel
- 250 V~ / max. 900 W - feltekerve / max. 2300 W - letekerve

HJR 4-25/1,5

- **H05VV-F 3G1,5 mm² kábel, IP20 kivitel**
- 25 m vezetékkel
- 250 V~ / max. 1000 W feltekerve max. 3000 W letekerve

HJR 10-15

KÁBELDOB 15 m GUMÍROZOTT VEZETÉKKEL

- **H05RR-F 3G1,0 mm² kábel, IP44 kültéri kivitel**
- 250 V~ / max. 1000 W - feltekerve / max. 2300 W - letekerve
- 4 védőérintkezős aljzat takarófedéllel
- visszaállító gomb a kioldott hővédelem törléséhez
- kültéri használatra is

Műanyag tartóval!



HJR 3-20

KÁBELDOB 20 M VEZETÉKKEL

- **H05VV-F 3G1,0 mm² kábel, IP20 kivitel**
- 250 V~ / max. 1000 W - feltekerve / max. 2300 W - letekerve
- pipa alakú dugó, 4 védőérintkezős aljzat
- visszaállító gomb a kioldott hővédelem törléséhez

Műanyag tartóval!



HJR 3-10

KÁBELDOB 10 M VEZETÉKKEL

- **H05VV-F 3G1,0 mm² kábel, IP20 kivitel**
- 250 V~ / max. 900 W - feltekerve / max. 2300 W - letekerve
- pipa alakú dugó, 4 védőérintkezős aljzat
- visszaállító gomb a kioldott hővédelem törléséhez

Műanyag tartóval!



NV 8V3-25

KÜLTÉRI HOSSZABBÍTÓ

- AT-N07V3V3-F 3G1,5 mm² vezetékkel
- akár -35°C-ig hajlékony
- mechanikailag jól terhelhető, kopásálló
- olaj és UV-álló
- IP44 védelem
- 230 V~ / max. 16 A / max. 3680 W
- 25 m

NV 8V3-15

- 15 m



NV 4 SERIES

KÉTERES HOSSZABBÍTÓ

- száraz körülmények között használható (IP20)
- H05VV-F 2 x 1,5 mm² vezeték
- 250 V~ / 16 A / 3680 W
- kizárólag földelést nem igénylő készülékekhez alkalmazható



típus	kábelhossz
NV 4-10/OR/1,5	10 m
NV 4-20/OR/1,5	20 m
NV 4-30/OR/1,5	30 m

NV 12 SERIES

EURO KÉTERES HOSSZABBÍTÓ

- 5 m H03VVH2-F 2x0,75 mm² kábel
- 250 V~ / 2,5 A / max. 575 W

NV 12-5/WH

- fehér

NV 12-5/BK

- fekete



NV CR

VEZETÉKRENDEZŐ HOSSZABBÍTÓKHOZ



NV 7 SERIES

HOSSZABBÍTÓ

- H07RN-F 3G1,5 mm² kábel, IP44 kültéri kivitel
- zárófedél az aljzaton



típus	vezeték, kivitel	kábelhossz
NV 7-10/GY	250 V~ / 16 A / 3500 W	10 m
NV 7-20/GY	250 V~ / 16 A / 3500 W	20 m
NV 7-30/GY	250 V~ / 16 A / 3500 W	30 m

NV 2 SERIES

HOSSZABBÍTÓ

- pipa alakú dugó és egyenes lengő aljzat
- 250 V~ / 16 A / 3680 W



1



2



3



kép	típus	vezeték, kivitel	kábelhossz	szín
1	NV 2-3/WH/1,5	H05WV-F 3G1,5 mm ² kábel, IP20	3 m	fehér
1	NV 2-5/WH/1,5	H05WV-F 3G1,5 mm ² kábel, IP20	5 m	fehér
2	NV 2-5/OR/1,5	H05WV-F 3G1,5 mm ² kábel, IP20	5 m	narancs
3	NV 2-5/GR/1,5	H05WV-F 3G1,5 mm ² kábel, IP20	5 m	zöld
1	NV 2-10/WH/1,5	H05WV-F 3G1,5 mm ² kábel, IP20	10 m	fehér
2	NV 2-10/OR/1,5	H05WV-F 3G1,5 mm ² kábel, IP20	10 m	narancs
3	NV 2-10/GR/1,5	H05WV-F 3G1,5 mm ² kábel, IP20	10 m	zöld
1	NV 2-20/WH/1,5	H05WV-F 3G1,5 mm ² kábel, IP20	20 m	fehér
2	NV 2-20/OR/1,5	H05WV-F 3G1,5 mm ² kábel, IP20	20 m	narancs
1	NV 2-30/WH/1,5	H05WV-F 3G1,5 mm ² kábel, IP20	30 m	fehér
2	NV 2-30/OR/1,5	H05WV-F 3G1,5 mm ² kábel, IP20	30 m	narancs

NVO 05K SERIES

HÁLÓZATI ELOSZTÓ, KAPCSOLÓS

- 5 aljzat gyermekvédelemmel ellátva
- **IP44 kültéri kivitel**
- alkalmas kültéri készülékek biztonságos használatára
- zárófedél minden aljzathoz
- masszív, tömör gumikábel



NVO 05K/BK

- **H05RR-F 3G1,0 mm²**
- 250 V~ / 50 Hz / **16 A / 3500 W**
- 1,5 m

NVO 05K-5/BK/1,5

- **H05RR-F 3G1,5 mm²**
- 250 V~ / 50 Hz / **16 A / 3500 W**
- 5 m

NVO 03K SERIES

HÁLÓZATI ELOSZTÓ, KAPCSOLÓS

- 3 aljzat gyermekvédelemmel ellátva
- **IP44 kültéri kivitel**
- alkalmas kültéri készülékek biztonságos használatára
- zárófedél minden aljzathoz
- masszív, tömör gumikábel



NVO 03K/BK

- **H05RR-F 3G1,0 mm²**
- 250 V~ / 50 Hz / **16 A / 3500 W**
- 1,5 m

NVO 03K-5/BK/1,5

- **H05RR-F 3G1,5 mm²**
- 250 V~ / 50 Hz / **16 A / 3500 W**
- 5 m

NVL 4-5/BK/1,5

LESZÚRHATÓ KÜLTÉRI ELOSZTÓ

- **4 aljzat gyermekvédelemmel ellátva**
- alkalmas kültéri készülékek biztonságos használatára
- záró fedél minden aljzathoz
- masszív, tömör gumikábel
- IP44 kültéri kivitel
- 5 m **H07RN-F 3G1,5 mm²** kábel
- 250 V~/50 Hz / 16 A / **max. 3680 W**



NVT 06K USB/WH

TÚLFESZÜLTÉSÉGVÉDETT HÁLÓZATI ELOSZTÓ, USB TÖLTŐALJZATOKKAL

- **6 aljzat gyermekvédelemmel ellátva**
- alkalmas háztartási IT készülékek védelmére
- **túlfeszültségvédelem** 4 kV-ig
- **USB töltőaljzatok**, 5 V~ / max 2,1 A
- világító főkapcsoló
- felakasztható, beltéri kivitel
- 1,4 m **H05VV-F 3G1,5 mm²**
- 250 V~ / 50 Hz / max. 16 A / **max. 3680 W**

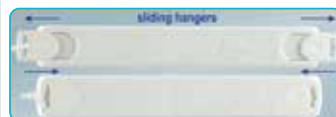

NVT SERIES

TÚLFESZÜLTÉSÉGVÉDETT HÁLÓZATI ELOSZTÓ, KAPCSOLÓS

- gyermekvédelemmel ellátott aljzatok
- **H05VV-F 3G1,5 mm² kábel, IP20 kivitel**
- alkalmas háztartási készülékek védelmére
- **túlfeszültségvédelem** 4500 A-ig
- kapcsoló
- 250 V~ / 50 Hz / **16 A / 3500 W**



NVT 04K/WH

- 4 aljzat
- 1,5 m kábel

NVT 06K/WH

- 6 aljzat
- 1,5 m kábel

NVP SERIES

TÚLFESZÜLTÉSÉGVÉDETT HÁLÓZATI ELOSZTÓ, KAPCSOLÓS

- gyermekvédelemmel ellátott aljzatok
- **H05VV-F 3G1,5 mm² kábel, IP20 kivitel**
- alkalmas háztartási készülékek védelmére
- **túlfeszültségvédelem** 4500 A-ig
- kapcsoló
- 250 V~ / 50 Hz / **16 A / 3500 W**



NVP 03K/WH

- 3 aljzat
- 2 m kábel
- **falra akasztható kivitel**

NVP 06K/WH

- 6 aljzat
- 2 m kábel
- **falra akasztható kivitel**

NVT 4K SERIES

TÚLFESZÜLTSGVÉDETT HÁLÓZATI ELOSZTÓ

- 4 aljzat gyermekvédelemmel ellátva
- alkalmas háztartási készülékek védelmére
- túlfeszültségvédelem 3 kV-ig
- világító főkapcsoló
- felakasztható vagy kábelkötegelővel is rögzíthető elosztó



NVT 4K/BK

- 1,5 m H05VV-F 3G1,0 mm² vezetékkel
- 230 V~ / 50 Hz / 16 A / 3680 W

NVT 4K-3/BK

- 3 m H05VV-F 3G1,5 mm² vezetékkel
- 230 V~ / 50 Hz / 16 A / 3680 W

NVT 6K SERIES

TÚLFESZÜLTSGVÉDETT HÁLÓZATI ELOSZTÓ

- 6 aljzat gyermekvédelemmel ellátva
- alkalmas háztartási készülékek védelmére
- túlfeszültségvédelem 3 kV-ig
- világító főkapcsoló
- felakasztható vagy kábelkötegelővel is rögzíthető elosztó



NVT 6K/BK

- 1,5 m H05VV-F 3G1,0 mm² vezetékkel
- 230 V~ / 50 Hz / 16 A / 3680 W

NVT 6K-3/BK

- 3 m H05VV-F 3G1,5 mm² vezetékkel
- 230 V~ / 50 Hz / 16 A / 3680 W

NVE 3/USB

SÜLLYESZTETT ELOSZTÓ USB TÖLTŐALJZATOKKAL

- 3 földelt aljzat gyermekvédelemmel ellátva
- asztalba, munkalapba építhető, süllyeszthető
- kizárólag száraz, beltéri körülmények között használható
- 1,4 m vezeték hossz
- 2 x USB töltőaljzat:
5 V⁼⁼ / 2,4 A TOTAL, max. 12 W
- 230 V~ / 50 Hz / max. 16 A / max. 3680 W



NV 4 WIFI

SMART ELOSZTÓ

A 4 db földelt aljzat külön-külön is vezérelhető TUYA (WiFi) alkalmazáson keresztül.

- 4 db földelt aljzat (230 V~ / max. 16 A / max. 3680 W)
- 4 db USB töltőaljzat (5 V⁼⁼ / total 4800 mA)
- 1,5 m H05VV-F 3G1,5 mm² csatlakozóvezeték



NV 4 USB

TÁLCÁS, USB-S ELOSZTÓ

A fali aljzathoz csatlakoztatott elosztóhoz alulra és felülre tárolótálcák rögzíthetők.

- 90°-kal elfordítható csatlakozódugó - így minden fali aljzathoz csatlakoztatható
- 4 db földelt aljzat (230 V~ / max. 16 A / max. 3680 W)
- 4 db USB töltőaljzat (5 V⁼⁼ / total 2400 mA)

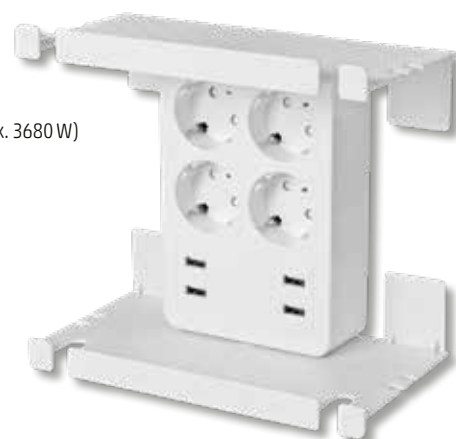

1402RD/DEEUPC

POWERCUBE EXTENDED USB

- 4 x földelt aljzat gyermekvédelemmel ellátva, 2 db USB aljzat
- USB port táblagépek, okostelefonok töltésére
- a dugók nem akadnak össze
- kompakt design
- 1,5 m kábel
- 2 x USB töltőaljzat: 5 V⁼⁼ / 2,1 A
- teljesítmény: max. 3680 W / USB: max. 2,1 A

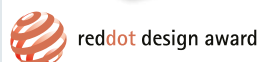

1202GN/DEOUPC

POWERCUBE ORIGINAL USB

- 4 x földelt aljzat, 2 db USB aljzat gyermekvédelemmel ellátva
- USB port táblagépek, okostelefonok töltésére
- a dugók nem akadnak össze
- kompakt design
- 2 x USB töltőaljzat: 5 V⁼⁼ / 2,1 A MAX
- teljesítmény: max. 3680 W / USB: max. 2,1 A

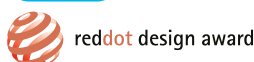

1100BL/DEORPC

POWERCUBE ORIGINAL

- 5 x földelt aljzat gyermekvédelemmel ellátva
- a dugók nem akadnak össze
- kompakt design
- teljesítmény: max. 3680 W



NVK SERIES

HÁLÓZATI ELOSZTÓ, KAPCSOLÓS

- gyermekvédelemmel ellátott aljzatok
- külön kapcsolható aljzatok
- 250 V~ / **16 A / 3500 W**
- teljes feszültségmentesítés a főkapcsolóval
- visszaállító gomb a kioldott hővédelem törléséhez



kép	típus	aljzatok száma	kábel	kábelhossz	szín
1	NVK 03K/WH	3	H05VV-F, 3G1,0 mm ²	1,5 m	fehér
1	NVK 03K-3/WH/1,5	3	H05VV-F, 3G1,5 mm ²	3 m	fehér
2	NVK 06K/WH	6	H05VV-F, 3G1,0 mm ²	1,5 m	fehér
2	NVK 06K-3/WH/1,5	6	H05VV-F, 3G1,5 mm ²	3 m	fehér

PNV SERIES

HÁLÓZATI ELOSZTÓ, KAPCSOLÓS

- gyermekvédelemmel ellátott aljzatok
- **H05VV-F 3G1,0 mm² kábel, IP20 kivitel**
- 250 V~ / **16 A / 3500 W**
- felakasztható keret



kép	típus	aljzatok száma	kábel	kábelhossz	szín
1	PNV 04K/WH	4	H05VV-F 3G1,0 mm ²	2 m	fehér
2	PNV 06K/WH	6	H05VV-F 3G1,0 mm ²	2 m	fehér
3	PNV 08K/WH	8	H05VV-F 3G1,0 mm ²	2 m	fehér
4	PNV 10K/WH	10	H05VV-F 3G1,0 mm ²	2 m	fehér

NV TK SERIES

TALPKAPCSOLÓS ELOSZTÓ VILÁGÍTÓ KAPCSOLÓVAL

- gyermekvédelemmel ellátott aljzatok
- 250 V~ / 16 A / 3500 W



kép	típus	aljzatok száma	kábel	kábelhossz	szín
1	NV 06TK/WH	6	H05VV-F 3G1,0 mm ²	1,5 m	fehér
1	NV 06TK-5/WH/1,5	6	H05VV-F 3G1,5 mm ²	5 m	fehér
2	NV 04TK/WH	4	H05VV-F 3G1,0 mm ²	1,5 m	fehér
2	NV 04TK-5/WH/1,5	4	H05VV-F 3G1,5 mm ²	5 m	fehér

NV XK SERIES HÁLÓZATI ELOSZTÓ, KAPCSOLÓS

- gyermekvédelemmel ellátott aljzatok
- **H05VV-F 3G kábel, IP20 kivitel**
250V~ / **16 A / 3500 W**
- kétpólusú kapcsolóval



kép	típus	aljzatok száma	kábel	kábelhossz	szín
1	NV 3K/BK	3	3 x 1,0 mm ²	1,5 m	fekete
2	NV 3K/WH	3	3 x 1,0 mm ²	1,5 m	fehér
2	NV 3K/WH/1,5	3	3 x 1,5 mm ²	1,5 m	fehér
1	NV 3K-3/BK/1,5	3	3 x 1,5 mm ²	3 m	fekete
3	NV 3K-3/GR/1,5	3	3 x 1,5 mm ²	3 m	zöld
2	NV 3K-3/WH/1,5	3	3 x 1,5 mm ²	3 m	fehér
3	NV 3K-5/GR/1,5	3	3 x 1,5 mm ²	5 m	zöld
2	NV 3K-5/WH/1,5	3	3 x 1,5 mm ²	5 m	fehér
2	NV 3K-10/WH/1,5	3	3 x 1,5 mm ²	10 m	fehér
4	NV 4K/WH	4	3 x 1,0 mm ²	1,5 m	fehér
4	NV 4K-3/WH/1,5	4	3 x 1,5 mm ²	3 m	fehér
5	NV 5K/WH	5	3 x 1,0 mm ²	1,5 m	fehér
5	NV 5K-3/WH/1,5	5	3 x 1,5 mm ²	3 m	fehér
6	NV 6K/BK	6	3 x 1,0 mm ²	1,5 m	fekete
7	NV 6K/WH	6	3 x 1,0 mm ²	1,5 m	fehér
7	NV 6K/WH/1,5	6	3 x 1,5 mm ²	1,5 m	fehér
6	NV 6K-3/BK/1,5	6	3 x 1,5 mm ²	3 m	fekete
8	NV 6K-3/GR/1,5	6	3 x 1,5 mm ²	3m	zöld
7	NV 6K-3/WH/1,5	6	3 x 1,5 mm ²	3 m	fehér
8	NV 6K-5/GR/1,5	6	3 x 1,5 mm ²	5 m	zöld
7	NV 6K-5/WH/1,5	6	3 x 1,5 mm ²	5 m	fehér
7	NV 6K-10/WH/1,5	6	3 x 1,5 mm ²	10 m	fehér
9	NV 17/WH	3 x védőérintkezős aljzat - 4 x EURO aljzat	3 x 1,0 mm ²	1,5 m	fehér

NV SERIES

HÁLÓZATI ELOSZTÓ

- gyermekvédelemmel ellátott aljzatok
- **H05VV-F 3G** kábel, **IP20** kivitel
250 V~/ **16 A** / **3500 W**

1



2



3



4



5



6



7



8



kép	típus	aljzatok száma	kábel	kábelhossz	szín
1	NV 3/BK	3	3 x 1,0 mm ²	1,5 m	fekete
2	NV 3/WH	3	3 x 1,0 mm ²	1,5 m	fehér
1	NV 3-3/BK/1,5	3	3 x 1,5 mm ²	3 m	fekete
2	NV 3-3/WH/1,5	3	3 x 1,5 mm ²	3 m	fehér
2	NV 3-5/WH/1,5	3	3 x 1,5 mm ²	5 m	fehér
3	NV 4/WH	4	3 x 1,0 mm ²	1,5 m	fehér
3	NV 4-3/WH/1,5	4	3 x 1,5 mm ²	3 m	fehér
4	NV 5/WH	5	3 x 1,0 mm ²	1,5 m	fehér
4	NV 5-3/WH/1,5	5	3 x 1,5 mm ²	3 m	fehér
5	NV 6/BK	6	3 x 1,0 mm ²	1,5 m	fekete
6	NV 6/WH	6	3 x 1,0 mm ²	1,5 m	fehér
5	NV 6-3/BK/1,5	6	3 x 1,5 mm ²	3 m	fekete
6	NV 6-3/WH/1,5	6	3 x 1,5 mm ²	3 m	fehér
6	NV 6-5/WH/1,5	6	3 x 1,5 mm ²	5 m	fehér
7	NV 14/WH	2 x védőérintkezős aljzat - 2 x EURO aljzat	3 x 1,0 mm ²	1,5 m	fehér
7	NV 14-3/WH/1,5	2 x védőérintkezős aljzat - 2 x EURO aljzat	3 x 1,5 mm ²	3 m	fehér
8	NV 18/WH	4 x védőérintkezős aljzat - 4 EURO aljzat	3 x 1,0 mm ²	1,5 m	fehér
8	NV 18-3/WH/1,5	4 x védőérintkezős aljzat - 4 EURO aljzat	3 x 1,5 mm ²	3 m	fehér



NV 4E SERIES **EURO HÁLÓZATI ELOSZTÓ**

- 4 EURO aljzat gyermekvédelemmel ellátva
- **H05VVH2-F 2 x 0,75 mm²**
- 250 V~/ **4 x 2,5 A** / **2300 W**



NV 4E-3/WH

- 3 m

NV 4E-5/WH

- 5 m

KNV 04

SZERELHETŐ KONYHAI ELOSZTÓ

- 4 földelt aljzat gyermekvédelemmel ellátva
- **rozsdamentes acél**
- vízszintesen vagy függőlegesen falra, sarokba, pultra, felső szekrény alá rögzíthető
- rögzítés öntapadós tépőzárral, vagy csavarokkal (csavar nem tartozék)
- méret: 5,8 x 28,2 x 10,5 cm
- 250 V~ / 50 Hz / **max. 16 A / max. 3680 W**
- Kizárólag 3 x 1,5 mm² vezetékkel szerelhető!



KNV 03/USB

SZERELHETŐ KONYHAI ELOSZTÓ USB ALJZATOKKAL

- 3 földelt aljzat gyermekvédelemmel ellátva
- **rozsdamentes acél**
- vízszintesen vagy függőlegesen falra, sarokba, pultra, felső szekrény alá rögzíthető
- rögzítés öntapadós tépőzárral, vagy csavarokkal (csavar nem tartozék)
- **2 x USB: 5 V~ / max. 2,4 A TOTAL**
- méret: 5,8 x 28,2 x 10,5 cm
- 250 V~ / 50 Hz / **max. 16 A / max. 3680 W**
- Kizárólag 3 x 1,5 mm² vezetékkel szerelhető!



HÁLÓZATI ELOSZTÓ, SZERELHETŐ

- gyermekvédelemmel ellátott aljzatok
- 250 V~ / **16 A / 3500 W**
- földelt aljzatok
- **a kapcsoló nélküli elosztók falra akaszthatóak**
- kizárólag 3 x 1,5 mm² vezetékkel szerelhető

1



3



2



4



5



6



kép	típus	aljzatok száma	szín
1	NV 03	3	fehér
2	NV 04	4	fehér
3	NV 05	5	fehér
4	NV 06	6	fehér
5	NV 03K	3, kapcsolóval	fehér
6	NV 06K	6, kapcsolóval	fehér

NVK 1/WH

HÁLÓZATI ALJZAT, KAPCSOLÓS

- gyermekvédelemmel ellátva
- alkalmas hálózati készülékek be- és kikapcsolására
- **beltéri kivitel (IP20)**
- 250 V~ / 50 Hz / **16 A / 3680 W**
- csak a csatlakozódugó kihúzásával feszültségmentes



NVK 3/WH

HÁLÓZATI ELOSZTÓ, KAPCSOLÓS

- 3 aljzat gyermekvédelemmel ellátva
- alkalmas hálózati készülékek be- és kikapcsolásához
- 2 EURO + 1 földelt aljzat
- **beltéri kivitel (IP20)**
- 250 V~ / 50 Hz / **16 A / 3680 W**
- csak a csatlakozódugó kihúzásával feszültségmentes



NVT 1/WH

HÁLÓZATI ALJZAT, TÚLFESZÜLTÉG-VÉDELEM

- gyermekvédelemmel ellátva
- alkalmas háztartási készülékek védelmére
- **túlfeszültségvédelem 4500 A-ig**
- **beltéri kivitel (IP20)**
- 250 V~ / 50 Hz / 16 A / 3680 W



NVKO 1

HÁLÓZATI ALJZAT, KAPCSOLÓS, KÜLTÉRI

- alkalmas hálózati készülékek be- és kikapcsolására
- gyermekvédelemmel ellátva
- egypólusú kapcsolóval
- **kültéri kivitel (IP44)**
- 250 V~ / **16 A / max. 3680 W**
- csak a csatlakozódugó kihúzásával feszültségmentes



TPF-26/GR

HÁLÓZATI ELOSZTÓ T-ALAKÚ

- 3 földelt aljzat gyermekvédelemmel ellátva
- 250 V~ / max. 16 A / max. 3680 W
- zöld



TPF-36

FÖLDELT HÁLÓZATI T-ELOSZTÓ

- 3 földelt aljzat gyermekvédelemmel ellátva
- 250 V~ / max. 16 A / max. 3680 W



NV 131/WH

2xEURO + FÖLDELT HÁLÓZATI ELOSZTÓ

- 1 földelt + 2 EURO aljzat gyermekvédelemmel ellátva
- 250 V~ / max. 16 A / max. 3680 W



TPF-26

HÁLÓZATI ELOSZTÓ T-ALAKÚ

- 3 földelt aljzat gyermekvédelemmel ellátva
- 250 V~ / max. 16 A / max. 3680 W
- fehér



NV 13/WH

HÁLÓZATI ELOSZTÓ, 3 ALJZAT

- 1 védőérintkezős aljzat gyermekvédelemmel ellátva (250 V~ / 16 A / 3680 W)
- 2 EURO aljzat (250 V~ / 2 x 2,5 A / 2 x 500 W)
- össz. max.: 250 V~ / 16 A / 3500 W



NV 23/WH

HÁLÓZATI ELOSZTÓ

- 3 EURO aljzat gyermekvédelemmel ellátva
- 250 V~ / 3 x 2,5 A / 3 x 500 W



TPF-26/BK

HÁLÓZATI ELOSZTÓ T-ALAKÚ

- 3 földelt aljzat gyermekvédelemmel ellátva
- 250 V~ / max. 16 A / max. 3680 W
- fekete



NV 24/WH

HÁLÓZATI ELOSZTÓ

- 4 EURO aljzat gyermekvédelemmel ellátva
- 250 V~ / 4 x 2,5 A / 4 x 500 W



NV 1/WH

HÁLÓZATI ELOSZTÓ

- 2 EURO aljzat gyermekvédelemmel ellátva
- 250 V~ / 2 x 2,5 A / 2 x 500 W



NV 22

HÁLÓZATI ELOSZTÓ

- 2 földelt aljzat gyermekvédelemmel ellátva
- 250 V~ / max. 16 A / max. 3680 W



NV 22-90

HÁLÓZATI ELOSZTÓ

- 2 földelt, 90°-ban elfordított aljzat gyermekvédelemmel ellátva
- 250 V~ / max. 16 A / max. 3680 W



GYERMEKVÉDŐ HÁLÓZATI AJZATBA

- minden védőérintkezős aljzatban alkalmazható
- megakadályozza a közvetlen kontaktust a feszültség alatt álló részekkel
- 6 db/csomag

6 X

NV 10

- fehér



NV 10T

- átlátszó

6 X



NV FP 2**FÖDELTELSZAKLAKOZÓ-
DUGÓ, EXTRA LAPOS**

- 250V~ / max. 16 A /
max. 3680 W

**0795S****FÖDELTELSZAKLAKOZÓ-
VILÁGÍTÓ KAPCSOLÓVAL**

- fehér
- 250V~ / max. 16 A /
max. 3680 W

**NV 1K****ZSINÓRKÖZI 1 PÓLUSÚ KAPCSOLÓ**

- max. 4 A
- 2 x 0,75 mm²
- **beltéri használatra**
- kizárólag
lámpatestekhez
- Bekötését csak
szakember
végezheti!
- 250V~ / 50 Hz /
max. 4 A / max. 920 W
- H03VVH2-F, 2 x 0,75 mm²



NV 1K/WH - fehér
NV 1K/BK - fekete

NED 1**FÖDELTELSZAKLAKOZÓ-
EGYENES KÁBELVEZETÉSSEL**

- rugalmas törésgátlóval
- 250V~ / max. 16 A /
max. 3680 W

NED 1/WH - fehér
NED 1/BK - fekete

**NPD 1****FÖDELTELSZAKLAKOZÓ-
OLDALSÓ KÁBELVEZETÉSSEL**

- rugalmas törésgátlóval
- 250V~ / max. 16 A /
max. 3680 W

NPD 1/WH - fehér
NPD 1/BK - fekete

**NEA 1****FÖDELTELSZAKLAKOZÓ-
EGYENES KÁBELVEZETÉSSEL**

- gyermekvédelemmel
ellátva
- rugalmas törésgátlóval
- 250V~ / max. 16 A /
max. 3680 W

NEA 1/WH - fehér
NEA 1/BK - fekete

**NGD 01****FÖDELTELSZAKLAKOZÓ-
EGYENES KÁBELVEZETÉSSEL**

- **kül- és beltéren** is használható
- 250V~ / max. 16 A /
max. 3680 W

**NGD 03****FÖDELTELSZAKLAKOZÓ-
EGYENES KÁBELVEZETÉSSEL**

- **kül- és beltéren** is
használható
- 250V~ / max. 16 A /
max. 3680 W

**NGD 02****FÖDELTELSZAKLAKOZÓ-
45°-OS KÁBELVEZETÉSSEL**

- **kül- és beltéren** is használható
- 250V~ / max. 16 A / max. 3680 W

**NGA 01****FÖDELTELSZAKLAKOZÓ-
45°-OS KÁBELVEZETÉSSEL**

- gyermekvédelemmel ellátva
- **kül- és beltéren** is használható
- 250V~ / max. 16 A / max. 3680 W

**NGA 02****FÖDELTELSZAKLAKOZÓ-
EGYENES KÁBELVEZETÉSSEL**

- gyermekvédelemmel ellátva
- **kül- és beltéren** is
használható
- 250V~ / max. 16 A /
max. 3680 W



N 1-2WH/VDE

HÁLÓZATI CSATLAKOZÓKÁBEL

- H03VVH2-F 2x0,75 mm²
- 250 V~ / 50 Hz / max. 2,5 A / max. 500 W
- 2 m
- fehér



N 2K-2/WH

HÁLÓZATI CSATLAKOZÓKÁBEL KAPCSOLÓVAL

- H03VVH2-F 2x0,75 mm²
- 250 V~ / 50 Hz / max. 2 A / max. 460 W
- 2 m (1,5 m+0,5 m)
- egypólusú kapcsolóval
- fehér



N 2K-2/BK

HÁLÓZATI CSATLAKOZÓKÁBEL KAPCSOLÓVAL

- H03VVH2-F 2x0,75 mm²
- 250 V~ / 50 Hz / max. 2 A / max. 460 W
- 2 m (1,5 m+0,5 m)
- egypólusú kapcsolóval
- fekete



N 1/VDE

HÁLÓZATI CSATLAKOZÓKÁBEL

- H03VVH2-F 2x0,75 mm²
- 250 V~ / 50 Hz / max. 2,5 A / max. 500 W
- 1,5 m



N 11/VDE

HÁLÓZATI CSATLAKOZÓKÁBEL

- H03VVH2-F 2x0,5 mm²
- 250 V~ / 50 Hz / max. 2,5 A / max. 500 W
- 1,5 m



N 2/VDE

HÁLÓZATI CSATLAKOZÓKÁBEL

- H03VVH2-F 2x0,75 mm²
- 250 V~ / 50 Hz / max. 2,5 A / max. 500 W
- 1,5 m
- ónozott véggel



N 5

HÁLÓZATI CSATLAKOZÓKÁBEL

- védőérintkezős
- H05VV-F 3G0,75 mm²
- 250 V~ / 50 Hz / max. 6 A / max. 1380 W
- 2 m



N 7

HÁLÓZATI CSATLAKOZÓKÁBEL

- védőérintkezős
- H05VV-F 3G0,75 mm²
- 250 V~ / 50 Hz / max. 6 A / max. 1380 W
- 2 m



N 8-3/1,5

HÁLÓZATI CSATLAKOZÓKÁBEL

- IP44 csatlakozódugó
- védőérintkezős
- H05RR-F 3G1,5 mm² gumikábel
- 250 V~ / 50 Hz / max. 16 A / max. 3680 W
- 3 m



N 8-5/1,5

HÁLÓZATI CSATLAKOZÓKÁBEL

- IP44 csatlakozódugó
- védőérintkezős
- H05RR-F 3G1,5 mm² gumikábel
- 250 V~ / 50 Hz / max. 16 A / max. 3680 W
- 5 m



N 10-3/1,0

HÁLÓZATI CSATLAKOZÓKÁBEL

- IP44 csatlakozódugó
- H05RN-F 2 x 1,0 mm² gumikábel
- 250 V~ / 50 Hz / max. 10 A / max. 2300 W
- 3 m



N 10-5/1,0

HÁLÓZATI CSATLAKOZÓKÁBEL

- IP44 csatlakozódugó
- H05RN-F 2 x 1,0 mm² gumikábel
- 250 V~ / 50 Hz / max. 10 A / max. 2300 W
- 5 m



NVK SWITCH

VEZETÉK NÉLKÜLI LÁMPAKAPCSOLÓ

SOHA NEM SZÜKSÉGES ELEM, HIDEGBEN IS MEGBÍZHATÓ MŰKÖDÉS • maximális teljesítmény: 230 V~ / 3000 W / 13 A • rezisztív terhelés (pl. lámpa) kapcsolására • **kisméretű, beépíthető kapcsolómodul** • be- és kikapcsoló a modulon is • LED visszajelzők • egyedi kódolás tanuló funkcióval • akár 8 nyomógombbal is párosítható • memória áramszünet esetére • víznek fokozottan ellenálló nyomógomb • **hatótávolság nyílt terepen: ~120 m** • működési frekvencia 433,92 MHz • **nyomógomb tápellátása: kinetikus energia** • kapcsoló modul tápellátása: 230 V~ / 50 Hz / 0,3 Wmax. • nyomógomb / modul: 50 x 82 x 22 mm / 28 x 55 x 19 mm



NVKP 01

ELEM NÉLKÜLI TÁVKAPCSOLÓ

• **csengők és hálózati kapcsolók bővítéséhez** • régi távkapcsolók pótlására • rendszerek bővítéséhez • soha nem szükséges elem • hidegben is megbízható működés • víznek fokozottan ellenálló • több vevőegység is párosítható hozzá és akár több távirányító egy vevőhöz (8) • hatótávolság nyílt terepen: ~120 m • működési frekvencia 433,92 MHz • méretei: 50 x 82 x 22 mm • **KOMPATIBILIS:** DBK 1200AC, DBKS 1200AC, NVK SWITCH, NVK 3 SWITCH



NVS 3 RF

SMART ALJZAT RF MASTER FUNKCIÓVAL

Okostelefonos alkalmazással távolról is ki- be kapcsolhatjuk az otthoni Wi-Fi környezetben az aljzatba csatlakoztatott készüléket (IOS 7.0 és Android 4.0 felett).

Az aljzat a telefonos applikációval képes a termécszaládba tartozó hagyományos 433,92 MHz-es távirányítható aljzatok vezérlésére (TH0, TH 1000, TH 3000 termécszaládok)!

- **időzítés, visszaszámlálás-funkciók**
- a letölthető KT Smart WiFi applikációval egyszerűen párosítható
- Wi-Fi: 2,4 GHz 802.11 b/g/n



NVS 32 PRO

SMART FOGYASZTÁSMÉRŐ ELOSZTÓ

A földelt aljzatok külön-külön is vezérelhetők a SMART LIFE (WiFi) alkalmazáson keresztül: be- kikapcsolás, időzítés, visszaszámlálás, energiafogyasztás nyomon követése

- 2 db földelt aljzat gyermekvédelemmel (230 V~ 50 Hz)
- Wi-Fi: 2,4 GHz 802.11 b/g/n, 1T1R; <1 mW



THO 1

TÁVIRÁNYÍTHATÓ KÜLTÉRI HÁLÓZATI ALJZAT

- hatótávolság nyílt terepen: 40 m
- rádiós összeköttetés: 433,92 MHz
- **IP44, fröccsenő víz elleni védelem**
- az aljzat egyszerűen tanítható a **THO 111** vagy **THO 113** szettek távirányítójához
- LED visszajelző
- 230 V / max. 1000 W



THO 111

TÁVIRÁNYÍTHATÓ KÜLTÉRI HÁLÓZATI ALJZATSZETT

- Távirányítható hálózati aljzat, távirányítóval
- hatótávolság nyílt terepen: 40 m • rádiós összeköttetés: 433,92 MHz • **IP44, fröccsenő víz elleni védelem** • egyszerűen tanítható aljzat • egy távirányító 4 csoport (A, B, C, D) aljzatainak vezérlésére képes • **MASTER ON / OFF** gombok minden aljzat egyidejű vezérléséhez • LED visszajelző • 230 V / max. 1000 W • a távirányító tápellátása: 1 x 3 V (CR2032) gombelem, tartozék



THO 113

TÁVIRÁNYÍTHATÓ KÜLTÉRI HÁLÓZATI ALJZATSZETT

- 3 db távirányítható hálózati aljzat, távirányítóval
- hatótávolság nyílt terepen: 40 m • rádiós összeköttetés: 433,92 MHz • **IP44, fröccsenő víz elleni védelem** • egyszerűen tanítható aljzat • egy távirányító 4 csoport (A, B, C, D) aljzatainak vezérlésére képes • **MASTER ON / OFF** gombok minden aljzat egyidejű vezérléséhez • LED visszajelző • 230 V / max. 1000 W • a távirányító tápellátása: 1 x 3 V (CR2032) gombelem, tartozék



TH 1000

TÁVIRÁNYÍTHATÓ HÁLÓZATI ALJZAT

- hatótávolság nyílt terepen: 40 m
- rádiós összeköttetés: 433,92 MHz
- az aljzat **egyszerűen tanítható** a TH 1011 vagy TH 1013 szettek távirányítójához
- LED visszajelző
- 230 V~ / 50 Hz / max. 4,3 A / **max. 1000 W**



TH 1011

TÁVIRÁNYÍTHATÓ HÁLÓZATI ALJZATSZETT

- távirányítható hálózati aljzat, távirányítóval
- hatótávolság nyílt terepen: 40 m • rádiós összeköttetés: 433,92 MHz • **egyszerűen tanítható aljzat** • egy távirányító 4 csoport (A, B, C, D) aljzatainak vezérlésére képes • **MASTER ON / OFF** gombok minden aljzat egyidejű vezérléséhez • LED visszajelző • 230 V~ / 50 Hz / max. 4,3 A / **max. 1000 W** • a távirányító tápellátása: 1 x 3 V (CR2032) gombelem, tartozék



TH 1013

TÁVIRÁNYÍTHATÓ HÁLÓZATI ALJZATSZETT

- 3 db távirányítható hálózati aljzat, távirányítóval
- hatótávolság nyílt terepen: 40 m • rádiós összeköttetés: 433,92 MHz • **egyszerűen tanítható aljzat** • egy távirányító 4 csoport (A, B, C, D) aljzatainak vezérlésére képes • **MASTER ON / OFF** gombok minden aljzat egyidejű vezérléséhez • LED visszajelző • 230 V~ / 50 Hz / max. 4,3 A / **max. 1000 W** • a távirányító tápellátása: 1 x 3 V (CR2032) gombelem, tartozék



TH 3000

TÁVIRÁNYÍTHATÓ HÁLÓZATI ALJZAT

- hatótávolság nyílt terepen: 40 m
- rádiós összeköttetés: 433,92 MHz
- az aljzat **egyszerűen tanítható** a TH 3011 vagy TH 3013 szettek távirányítójához
- LED visszajelző
- 230 V~ / 50 Hz / max. 13 A / **max. 3000 W**



TH 3011

TÁVIRÁNYÍTHATÓ HÁLÓZATI ALJZATSZETT

- távirányítható hálózati aljzat, távirányítóval
- hatótávolság nyílt terepen: 40 m
- rádiós összeköttetés: 433,92 MHz
- **egyszerűen tanítható aljzat**
- egy távirányító 3 csoport (A, B, C) aljzatainak vezérlésére képes
- LED visszajelző
- 230 V~ / 50 Hz / max. 13 A / **max. 3000 W**
- a távirányító tápellátása: 1 x 3 V (CR2032) gombelem, tartozék



TH 3013

TÁVIRÁNYÍTHATÓ HÁLÓZATI ALJZATSZETT

- 3 db távirányítható hálózati aljzat, távirányítóval
- hatótávolság nyílt terepen: 40 m • rádiós összeköttetés: 433,92 MHz • **egyszerűen tanítható aljzat** • egy távirányító 3 csoport (A, B, C) aljzatainak vezérlésére képes • LED visszajelző • 230 V~ / 50 Hz / max. 13 A / **max. 3000 W** • a távirányító tápellátása: 1 x 3 V (CR2032) gombelem, tartozék



EM 04

FOGYASZTÁSMÉRŐ

- folyamatosan ellenőrizhető fogyasztás és költség
- széles tartományú méréshatárok nagy pontossággal
- **teljesítmény, feszültség, áramerősség, frekvencia, fogyasztás, valamint a költségek kijelzése**
- üzemidő mérése
- maximum illetve minimum fogyasztás kijelzése
- túlterhelés esetén figyelmeztet
- memória
- 250 V~ / 50 Hz / 16 A / 3680 W



TS MD 5

KÜLTÉRI NAPI KAPCSOLÓÓRA

- napi programozás
- **15 perces intervallumok**
- **IP44: fröccsenő víz ellen védett**
- 250 V~ / 50 Hz / max. 16 (2) A / max. 3680 (460) W



TD 011

DIGITÁLIS BELTÉRI, HETI IDŐZÍTŐ ÓRA

- napi 10 program, 15 féle napkombinációban, heti ismétléssel
- 1 perc min. intervallum
- beépített akkumulátoros memóriavédelem
- 250 V~ / 16 (2) A / 3680 W



TG 3

MECHANIKUS BELTÉRI IDŐZÍTŐ ÓRA

- 24 órára programozható, egybefüggő, 15 perces intervallumok
- naponta ismétlődő kapcsolások
- manuális bekapcsolási lehetőség
- LED visszajelző
- 250 V~ / 16 A / 3680 W



0760S

MECHANIKUS BELTÉRI IDŐZÍTŐ ÓRA

- 30 perces intervallumok
- manuális bekapcsolási lehetőség
- naponta ismétlődő kapcsolások
- 250 V~ / 16 A / 3680 W



TG 24

MECHANIKUS KÜLTÉRI IDŐZÍTŐ ÓRA

- 250 V~/50Hz/max 16 (2)A/3680 (460)W
- 24 órára programozható, egybefüggő
- 15 perces intervallumok
- naponta ismétlődő kapcsolások
- **IP44-es védelem**



FELÜLTRE SZERELHETŐ KÜLTÉRI TERMÉKEK

AQUASTAR IP44



kép	típus	megnevezés, tulajdonság
1	22111	Földelt aljzat, kültéri IP44 kivitel, fehér-füst, 230 V~ / 50 Hz / 16 A
2	22121	2 férőhelyes földelt aljzat, kültéri IP44 kivitel, fehér-füst, 230 V~ / 50 Hz / 16 A
3	22131	3 férőhelyes földelt aljzat, kültéri IP44 kivitel, fehér-füst, 230 V~ / 50 Hz / 16 A

kép	típus	megnevezés, tulajdonság
4	22031	Csillárkapcsoló, kültéri IP44 kivitel, fehér, 230 V~ / 50 Hz / 10 A
5	22041	Váltókapcsoló, kültéri IP44 kivitel, fehér, 230 V~ / 50 Hz / 10 A
6	22081	1 pólusú kapcsoló, kültéri IP44 kivitel, fehér, 230 V~ / 50 Hz / 10 A
7	22061	Nyomókapcsoló csengő jellel, kültéri IP44 kivitel, fehér, 230 V~ / 50 Hz / 10 A
8	22181	2 pólusú kapcsoló, kültéri IP44 kivitel, fehér, 230 V~ / 50 Hz / 10 A

VILLANSZERELÉS, KÖTŐDOBOZ

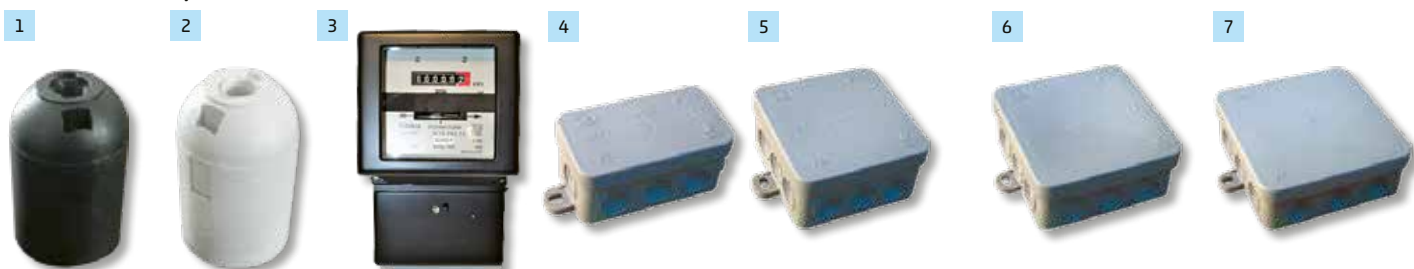

kép	típus	megnevezés, tulajdonság
1	0708S	E27 foglalat, fekete, 60 W
2	0716S	E27 foglalat, fehér, 60 W
3	5031H	1 fázisú felújított almérő, 230-250 V, 10/30 A, fekete, számlázási célra nem alkalmas

kép	típus	megnevezés, tulajdonság
4	5229H	IP54 kötődoboz, 75 x 45 mm, szürke, falon kívüli, vízmentes
5	5232H	IP54 kötődoboz, 75 x 75 mm, szürke, falon kívüli, vízmentes
6	5221H	IP54 kötődoboz, 85 x 85 mm, szürke, falon kívüli, vízmentes
7	5233H	IP54 kötődoboz, 100 x 100 mm, szürke, falon kívüli, vízmentes

FELÜLTRE SZERELHETŐ BELTÉRI TERMÉKEK

BUSINESS LINE IP20

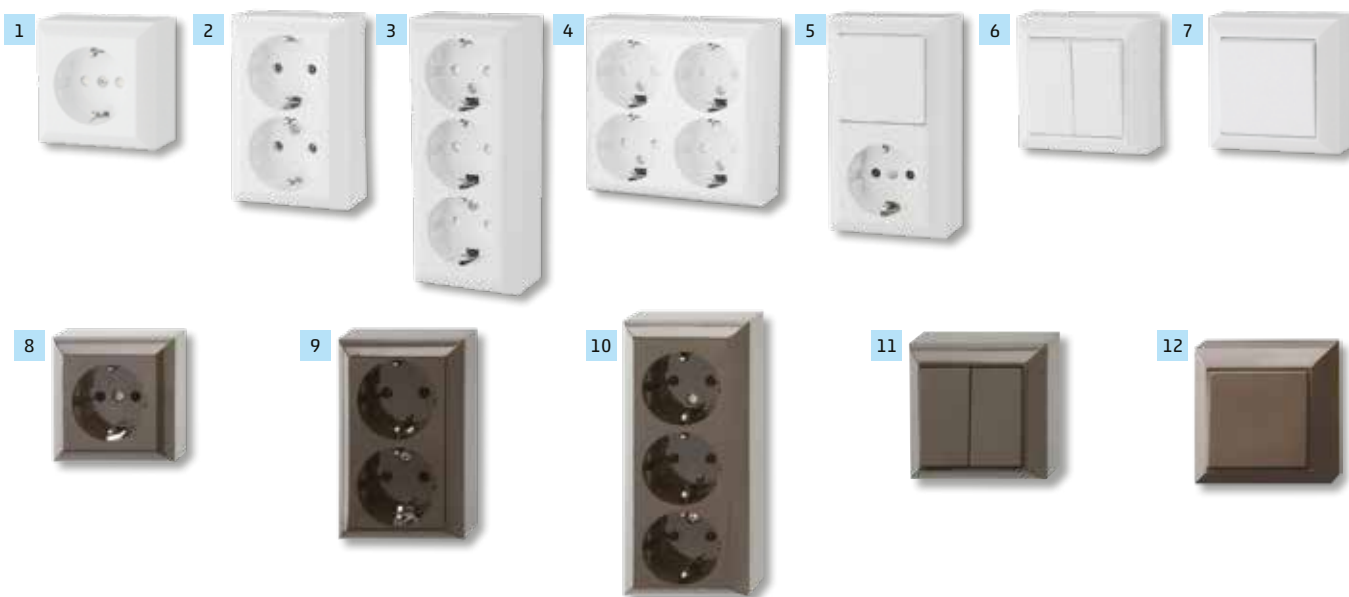

kép	típus	megnevezés, tulajdonság
1	0310H	1 férőhelyes földelt csatlakozóaljzat, beltéri, 230 V~ / 50 Hz / 16 A
2	0311H	2 férőhelyes földelt csatlakozóaljzat, beltéri, 230 V~ / 50 Hz / 16 A
3	0312H	3 férőhelyes földelt csatlakozóaljzat, beltéri, 230 V~ / 50 Hz / 16 A
4	0313H	4 férőhelyes földelt csatlakozóaljzat, beltéri, 230 V~ / 50 Hz / 16 A
5	0314H	Csatlakozóaljzat és váltókapcsoló kombináció, beltéri, 230 V~ / 50 Hz / 16/10 A
6	0315H	Csillárkapcsoló, beltéri, 230 V~ / 50 Hz / 10 A
7	0316H	Váltókapcsoló, beltéri, 230 V~ / 50 Hz / 10 A
7	0323H	Nyomókapcsoló, beltéri, 230 V~ / 50 Hz / 10 A

kép	típus	megnevezés, tulajdonság
8	0510056777	1 férőhelyes földelt csatlakozóaljzat, barna, beltéri, 230 V~ / 50 Hz / 16 A
9	0510076777	2 férőhelyes földelt csatlakozóaljzat, barna, beltéri, 230 V~ / 50 Hz / 16 A
10	0510089777	3 férőhelyes földelt csatlakozóaljzat, barna, beltéri, 230 V~ / 50 Hz / 16 A
11	0511466777	Csillárkapcsoló, barna, beltéri, 230 V~ / 50 Hz / 10 A
12	0511476777	Váltókapcsoló, barna, beltéri, 230 V~ / 50 Hz / 10 A

HJRF 4 SERIES KÁBELDOB 25/40/50 M VEZETÉKKEL

- használható feltekerve is
 - pipa alakú dugó, 4 védőérintkezős aljzat
 - visszaállító gomb a kioldott hővédelem törléséhez
- Fém talppal!**

HJRF 4-25

- H05VV-F3G1,0 mm² kábel, IP20 kivitel
- 25 m
- 250V~ / max. 1000 W - feltekerve
- 250V~ / max. 3000 W - letekerve

HJRF 4-40/1,5

- H05VV-F 3G1,5 mm² kábel, IP20 kivitel
- 40 m
- 250V~ / max. 1000 W - feltekerve
- 250V~ / max. 3000 W - letekerve

HJRF 4-50/1,5

- H05VV-F 3G1,5 mm² kábel, IP20 kivitel
- 50 m
- 250V~ / max. 1000 W - feltekerve
- 250V~ / max. 3000 W - letekerve



HJRF 24-30 KÁBELDOB 27+3 M VEZETÉKKEL

Olyan esetekben ajánljuk, amikor nem akarjuk magát a kábeldobot a működtetni kívánt berendezés közelében elhelyezni.

- H05VV-F 3G1,0 mm² kábel, IP20 kivitel
 - 27 + 3 méter vezeték a nagy, ill. a kicsi felcsévélő dobon
 - használható feltekerve is: 250 V~ / max. 900 W - feltekerve
250 V~ / max. 2300 W - letekerve
 - pipa alakú dugó és egyenes lengő aljzat
 - visszaállító gomb a kioldott hővédelem törléséhez
- Fém talppal!**



HJRF 10-30/1,5 KÁBELDOB 30 M VEZETÉKKEL

- használható feltekerve is
 - 4 védőérintkezős aljzat takarófedéllel
 - visszaállító gomb a kioldott hővédelem törléséhez
 - kültéri használatra is (IP44 vízvédetség)
 - H05RN-F 3G1,5 mm² kábel, IP44 kültéri kivitel
 - 250V~ / max. 1000 W - feltekerve
 - 250V~ / max. 3000 W - letekerve
- Fém talppal!**



NVF 2 SERIES HOSSZABBÍTÓ

- 250V~ / 50 Hz / max. 16 A, 3 x 1,5 mm²



kép	típus	vezeték	kábelhossz	szín
	NVF 2-5/WH/1,5	3 x 1,5 mm ² H05VV-F	5 m	fehér
	NVF 2-10/WH/1,5	3 x 1,5 mm ² H05VV-F	10 m	fehér
	NVF 2-10/OR/1,5	3 x 1,5 mm ² H05VV-F	10 m	narancs
	NVF 2-20/OR/1,5	3 x 1,5 mm ² H05VV-F	20 m	narancs
	NVF 2-30/OR/1,5	3 x 1,5 mm ² H05VV-F	30 m	narancs

NV CR

VEZETÉKRENDEZŐ HOSSZABBÍTÓKHOZ



HÁLÓZATI ELOSZTÓ

- gyermekvédelemmel ellátott aljzatok
- 1 NPE 230 V~ / 50 Hz
- 250 V~ / max. 16 A



kép	típus	aljzatok száma/kábel	kábelhossz	szín
1	NVF 3K/WH	3/3 x 1,0 mm ²	1,5 m	fehér
1	NVF 3K-3/WH/1,5	3/3 x 1,5 mm ²	3 m	fehér
1	NVF 3K-5/WH/1,5	3/3 x 1,5 mm ²	5 m	fehér
2	NVF 3K/WH	3/3 x 1,0 mm ²	1,5 m	fehér
2	NVF 3K-3/WH/1,5	3/3 x 1,5 mm ²	3 m	fehér
2	NVF 3K-5/WH/1,5	3/3 x 1,5 mm ²	5 m	fehér
3	NVF 17/WH	3 x védőérintkezős aljzat, 4 x euro aljzat, 3 x 1 mm ²	1,5 m	fehér

NV FP 2

FÖLDELT CSATLAKOZÓ-DUGÓ, EXTRA LAPOS

- 250 V~ / max. 16 A / max. 3680 W



NGD 03

FÖLDELT DUGVILLA EGYENES KÁBELVEZETÉSSEL

- kül- és beltéren is használható
- 250 V~ / max. 16 A / max. 3680 W



NGD 02

FÖLDELT DUGVILLA 45°-OS KÁBELVEZETÉSSEL

- kül- és beltéren is használható
- 250 V~ / max. 16 A / max. 3680 W



NV 1K/WH

ZSINÓRKÖZI 1 PÓLUSÚ KAPCSOLÓ

- fehér
- max. 4 A
- 2x0,75 mm²
- beltéri használatra
- **kizárólag lámpatestekhez**
- Bekötését csak szakember végezheti!



- 250 V~ / 50 Hz / max. 4 A / max. 920 W
- H03VVH2-F, 2x0,75 mm²

NV 1K/BK

ZSINÓRKÖZI 1 PÓLUSÚ KAPCSOLÓ

- fekete
- max. 4 A
- 2x0,75 mm²
- beltéri használatra
- **kizárólag lámpatestekhez**
- Bekötését csak szakember végezheti!



- 250 V~ / 50 Hz / max. 4 A / max. 920 W
- H03VVH2-F, 2x0,75 mm²

NVF 16/WH

HÁLÓZATI ELOSZTÓ T-ALAKÚ

- 3 földelt aljzat, francia
- 1 NPE 250 V~, max. 16 A



NVF 2-16/WH

HÁLÓZATI ELOSZTÓ T-ALAKÚ

- 3 aljzat (2 földelt+1 euró), francia
- 1 NPE 250 V~, max. 16 A



NVKF 1/WH

HÁLÓZATI ALJZAT, KAPCSOLÓS

- gyermekvédelemmel ellátva
- **alkalmas hálózati készülékek biztonságos be- és kikapcsolására**
- kapcsoló
- beltéri használatra
- 250 V~ / 50 Hz / max. 16 A / max. 3680 W
- méret: 54 x 74 x 79 mm



7300S

MECHANIKUS IDŐZÍTŐ ÓRA

- **min. beállítási idő: 30 perc**
- max. 48 ki- és bekapcsolási lehetőség/nap
- kézi ki/bekapcsoló
- gyermekvédelmi retesz
- **16 A / 230 V / 3680 W**
- méret: 103 x 54 x 70 mm



Egészségmegőrzés

AD 400 WIFI

AROMADIFFÚZOR

Wifis aromadiffúzor, színes hangulatténnel, vezeték nélküli BT hangszóróval.

- Tuya Smart applikációval vezérelhető
- víztartály kapacitása: 400 ml
- párástás: 30-70 ml/h
- folyamatos vagy szakaszos párástás (30 mp be / 30 mp ki)
- LED visszajelző fények
- önállóan is használható világítás
- folyamatos színváltás, kiválasztható színek
- vízhiány esetén kikapcsol a párástás a világítással együtt
- tápellátás: tartozék beltéri hálózati adapter
- méret: Ø17,8 x 9,7 cm



AD 15 P

AROMADIFFÚZOR, PORLASZTÓ

Víz nélkül, tisztán aromaolajjal működő porlasztó, színváltó hangulatténnel.

- üveg palack és fűvóka
- már 10-15 csepp aromaolajjal is működik
- két választható intenzitás
- szakaszos működés (2 perc be / 2 perc ki)
- színváltó, kikapcsolható hangulatténnel
- érintőgombbal
- 2 órás működési időkorlát
- tápellátás: tartozék beltéri hálózati adapter
- méret: Ø11,5 x 21 cm



VIDEO



AD 200F

AROMADIFFÚZOR LÁNGEFFEKTEKTEL

Ultrahangos hidegpárástító, aromadiffúzor, melegfehér lángeffekttekkel és hangulatténnel.

- víztartály kapacitása: 200 ml
- kiválasztható két fényerő, vagy pulzáló fény
- önállóan is használható párástás
- vízhiány esetén kikapcsol a párástás a világítással együtt
- tartozék hálózati adapter
- méret: 20 x 13 x 8 cm

VIDEO



AD 200

AROMADIFFÚZOR

Ultrahangos hidegpárástító, aromadiffúzor, színes hangulatténnel.

- minőségi anyagfelhasználás: bambusz alapzat és fedél
- víztartály kapacitása: 200 ml
- párástás: 20-30 ml/h
- folyamatos vagy szakaszos párástás (30 mp be / 30 mp ki)
- LED visszajelző fények
- önállóan is használható világítás
- folyamatos színváltás, kiválasztható színek
- vízhiány esetén kikapcsol a párástás a világítással együtt
- tápellátás: tartozék beltéri hálózati adapter
- méret: 10,2 x 10,2 x 13 cm

VIDEO



AD 300

AROMADIFFÚZOR

Ultrahangos hidegpárástító, aromadiffúzor, színes hangulatténnel.

- víztartály kapacitása: 300 ml
- párástás: 20-30 ml/h
- tartozék mérőpohár
- folyamatos vagy szakaszos párástás (30 mp be / 30 mp ki)
- LED visszajelző fények
- önállóan is használható világítás
- folyamatos színváltás, kiválasztható színek
- vízhiány esetén kikapcsol a párástás a világítással együtt
- tápellátás: tartozék beltéri hálózati adapter
- méret: Ø16,8 x 8,7 cm

VIDEO



AD 500

AROMADIFFÚZOR

Ultrahangos hidegpárástító, aromadiffúzor, színes és melegfehér hangulatténnel.

- víztartály kapacitása: 500 ml • párástás: 20-30 ml/h
- folyamatos vagy szakaszos párástás (15 mp be / 15 mp ki)
- kikapcsolásidőzítés 1/3/6 óra • LED visszajelző fények
- önállóan is használható világítás • folyamatos színváltás, kiválasztható színek • folyamatos vagy pulzáló melegfehér fény
- vízhiány esetén kikapcsol a párástás a világítással együtt
- tápellátás: tartozék beltéri hálózati adapter
- méret: Ø18 x 15,7 cm

VIDEO



AD 280

AROMADIFFÚZOR

Ultrahangos hidegpárástító, aromadiffúzor, melegfehér hangulatténnel.

- minőségi anyagfelhasználás: gumifa alapzat, porcelán búra • víztartály kapacitása: 280 ml • párástás: 15-20 ml/h • folyamatos vagy szakaszos párástás (30 mp be / 30 mp ki) • választható 1, 3, vagy 8 órás kikapcsolásidőzítés • LED visszajelző fények • melegfehér hangulatténnel két fokozatú fényerővel, vagy lágyan pulzáló fényvel • elalvást segítő folyamatos elhalványulás (30 perc) • vízhiány esetén vagy az időzítés végén kikapcsol a párástás a világítással együtt, vagy attól függetlenül • tápellátás: tartozék beltéri hálózati adapter • méret: Ø14,6 x 13,2 cm

VIDEO





THA-BOD-0015-G

FŰTHETŐ ÜLŐPÁRNA POWERBANKKAL

- tartozék újratölthető **powerbank: 10.000 mAh**
- egyszerű használat
- **3 üzemmód:**
 - Low: 43 °C
 - Medium: 52 °C
 - High: 58 °C
- méret: 38 x 38 x 5 cm



THA-FOT-0003-G

EGYSZER HASZNÁLHATÓ TALPMELEGÍTŐ BETÉT

- 2 db / csomag
- felbontás után oxigénnel érintkezve aktiválódik
- szagmentes, biztonságos, környezetbarát, egyszerű használatos
- egyik fele öntapadós
- **kb. 7 órán át meleg**
- **kb. 37 °C-ig melegszik**
- 30 csomag / display

Kizárólag displayben rendelhető!



THA-FOT-0004-G

EGYSZER HASZNÁLHATÓ LÁBUJMELEGÍTŐ BETÉT

- 2 db / csomag
- felbontás után oxigénnel érintkezve aktiválódik
- szagmentes, biztonságos, környezetbarát, egyszerű használatos
- egyik fele öntapadós
- **kb. 7 órán át meleg**
- **kb. 57 °C-ig melegszik**
- 40 csomag / display

Kizárólag displayben rendelhető!



THA-HND-0005-G

EGYSZER HASZNÁLHATÓ KÉZMELEGÍTŐ PÁRNA, KICSI

- 2 db / csomag
- felbontás után oxigénnel érintkezve aktiválódik
- a két kézmelegítő a csomagolás külön rekeszében van, nem szükséges egyidőben felhasználni
- szagmentes, biztonságos, környezetbarát, egyszerű használatos
- **kb. 10 órán át meleg**
- **kb. 51 °C-ig melegszik**
- 40 csomag / display

Kizárólag displayben rendelhető!



THA-HND-0007-G

EGYSZER HASZNÁLHATÓ KÉZMELEGÍTŐ PÁRNA, NAGY

- 1 db/csomag
- felbontás után oxigénnel érintkezve aktiválódik
- szagmentes, biztonságos, környezetbarát, egyszerű használatos
- **kb. 20 órán át meleg**
- **kb. 51 °C-ig melegszik**
- 40 csomag / display

Kizárólag displayben rendelhető!



THA-HND-0013-G

ÚJ RATÖLTHETŐ KÉZMELEGÍTŐ, POWERBANK FUNKCIÓVAL, NAGY

- beépített akkumulátor: **10.000 mAh**
- **powerbank funkció**
- egyszerű használat
- **3 üzemmód:**
 - Low: 46 °C, kb. 17 óra üzemidő
 - Medium: 53 °C, kb. 14 óra üzemidő
 - High: 60 °C, kb. 10 óra üzemidő
- tartozék USB C kábel
- Powerbank funkció
- méret: 10,5 x 7 x 3 cm
- tömeg: 220 g



THA-HND-0017-G

ÚJ RATÖLTHETŐ KÉZMELEGÍTŐ, POWERBANK FUNKCIÓVAL, KICSI

- beépített akkumulátor: **5200 mAh**
- **powerbank funkció**
- egyszerű használat
- **3 üzemmód:**
 - Low: 38 - 46 °C, kb. 10 óra üzemidő
 - Medium: 45 - 53 °C, kb. 7 óra üzemidő
 - High: 52 - 60 °C, kb. 5 óra üzemidő
- tartozék USB C kábel
- méret: 10 x 5 x 2,7 cm
- tömeg: 140 g



SMW FIT

FITNESZ OKOSÓRA

24 h pulzsmérés - vérnyomásmérés - véroxigénmérés - lépcszámolás
- alváselemzés - 7 sport: elégetett kalória mozgásfajtánként - helyi időjárás -
- üzenetek - fényképezőgép távkioldó - zenelejátszó vezérlése - ébresztés - stopper
óra - visszaszámláló időzítő - játékok - elveszett óra megkeresése - emlékeztetők:
ivás és mozgás - beérkező hívás emlékeztető - számtalan egyedi számlap

- unisex stílus és méret
- ultrakönnnyű és vékony
- 1,55" érintőképernyő
- 2,50 üveg előlap, fém ház
- viselhető kb. 230 mm csuklókerületig
- 20 mm-es szilikon csuklópánt, mely szerszám nélkül cserélhető másikkra
- IP67 víz elleni védelem
- 5-7 nap használat egy töltéssel
- méret/súly: 3,7 x 4,2 x 1 cm / 38 g



iPhone iOS8.0 és Android 5.0
vagy újabb telefonokhoz,
egy angol nyelvű alkalmazás
telepítését követően.



PHT 01

PH TESZTER & HŐMÉRŐ

Savas vagy lúgos? Azonnal leolvasható!

- pH 0,00 - 14,00 / 0 - 60 °C
- **folyadék és levegő hőmérsékletének mérése**
- alkalmazható az egészséges életmód, táplálkozás, hobbi, munka területein
- ideális: úszómedence, pezsgőfürdő, akvárium, halastó, csapvíz, ásványvíz, gyümölcslé, bor, pálinkafőzés, kávé, tea, testnedv, öntözővíz...
- jól látható, 4 digit LCD-kijelző
- korszerű, **üveg-elektrod mérőfej**
- automatikus hőmérséklet-kompenzáció
- egyponos **kalibráció lehetősége**
- tartozék kalibráló csavarhúzó és védőtok
- tápellátás: 2 x 1,5 V (LR44) elem, tartozék
- méret: 155 x 29 x 16 mm



WS 2300

SÓKRISTÁLYLÁMPA

- fa talp E14 foglalattal, 1,5 m vezeték kapcsolóval, 15 W izzóval, tartozék
- **2-3 kg** tömegű sókristály
- tápellátás: 230 V~/50 Hz



SKL 12

SÓKRISTÁLYLÁMPA

- fa talp E14 foglalattal, 1,5 m vezeték kapcsolóval, 15 W izzóval, tartozék
- **1-2 kg** tömegű sókristály
- tápellátás: 230 V~/50 Hz



SKM 57

SÓKRISTÁLYMÉCSÉS

- kivájt mécsesstartóval
- **0,5 - 0,7 kg** tömegű sókristály



94807

DIGITÁLIS ALKOHOLSZONDA

- gyors reakció, bemelegedési idő 10 mp, válasz <5 mp
- figyelmeztetés hangjelzéssel
- tartomány: 0,00 - 0,19% BAC
- **mérési pontosság: 0,01% BAC**
- LCD-kijelző, automatikus kikapcsolás
- tápellátás: 2 x 1,5 V (AAA) elem, nem tartozék
- méret: 36 x 95 x 18 mm





DBP 1332

FELKAROS VÉRNYOMÁSMÉRŐ

- nagy LCD kijelző
- szisztolés nyomás: 60 mmHG ~ 260 mmHG
- diasztolés nyomás: 30 mmHG ~ 200 mmHG
- pulzus: 30-180 ütem/perc
- **120 memóriahely, két csoportban**
- automatikus kikapcsolás
- mandzsetta (kar kerülete) 22-36 cm
- tápellátás: 4 x 1,5 V (AA) elem, tartozék
- adapter nem tartozék, ajánlott hálózati adapter MW MB 10
- tömeg: ~382 g (elemek nélkül)
- méret: ~148 x 100 x 56 mm



C101A2

PULZOXIMÉTER

- **oxigénszaturáció (SpO2) és pulzus mérése**
- újra csíptethető, kompakt termék
- **gyors mérés**
- könnyen leolvasható színes kijelző
- különböző irányú kijelzési beállítás
- pulzusoszlopos és pletizmográfias hullámkijelzés
- automatikus kikapcsolás 8 másodperc után
- **tartozék nyakpánt**
- méréshatár: SpO2: 70 % - 99 %, pulzus: 30 - 240
- tápellátás: 2 x 1,5 V (AAA) elem, tartozék
- méret: 60 x 35 x 35 mm



8711

I-MEDICAL INFRAVÖRÖS NON-CONTACT HŐMÉRŐ

- érintés nélküli infravörös hőmérő
- **test és környezeti hő mérése**
- gyors, pontos, kényelmes mérés
- **különböző színű LCD megvilágítás**
- **normál testhőmérséklet, hőemelkedés és láz esetén**
- **mérési memória, 32 mérés**
- 7 mp után kikapcsol
- méréshatár: 0 - 99,9 °C
- tápellátás: 2 x 1,5 V (AAA) elem, tartozék



8810

I-MEDICAL INFRAVÖRÖS NON-CONTACT HŐMÉRŐ

- érintés nélküli infravörös hőmérő
- **test és környezeti hő mérése**
- gyors, pontos, kényelmes mérés
- **hang- és fényriasztás láz esetén**
- higiénikus védőkupak
- tartóállvánnyal
- modern megjelenés
- **mérési memória, 12 mérés**
- 60 mp után kikapcsol
- méréshatár: 0 - 100 °C
- tápellátás: 2 x 1,5 V (AAA) elem, tartozék



SST 01**ÜLŐ-ÁLLÓ ASZTALI MUNKAHELY**

- minőségi MDF alapanyag: nagy ütésállósággal rendelkezik
- nagy szilárdságú acélváz: jobb tartósság a súly és a kopás szempontjából
- ultravékony profil: minimális méret a helytakarékos tároláshoz, és maximális kényelem a legalacsonyabb magasságban is
- **5 magasságbeállítás az optimális képernyőmagasság érdekében (45/215/265/305/365/405 mm)**
- benyomható fogantyú: egy pillanat alatt beállítja a magasságot
- EVA habszivacsok: megvédi az asztalt a karcolásoktól és kopástól
- asztal: 67 x 47 cm



VIDEO

**SST 02****ÜLŐ-ÁLLÓ ASZTALI MUNKAHELY**

- környezetbarát MDF alapanyag: nagy teherbírású és nedvességálló
- gázrugós ülő-álló asztali munkahely, billentyűzettartóval (kompakt felület)
- **ellensúlyozó gázrugó: egyenletes és gyors beállítást hoz létre (105 - 500 mm)**
- benyomható fogantyú: egy pillanat alatt beállítja a magasságot
- alsó billentyűzettartó
- csúszásgátló szilikon betétek: megvédi a munkafelületet a karcolásoktól vagy a kopásoktól
- asztal: 80 x 40 cm
- billentyűzet tálca: 66 x 26 cm



VIDEO



Méréstechnika

SMA 19

PROFESSZIONÁLIS MULTIMÉTER

- automatikus méréshatárváltás
- érintés nélküli fáziskeresés
- háttérvilágítás
- tartozék mérőszinór



SMA 64

DIGITÁLIS MULTIMÉTER

- egyenfeszültség, váltófeszültség, egyenáram, váltóáram, ellenállás, hőmérséklet mérése
- tartozékok: mérőszinór, tranzisztorvizsgáló aljzat, hőmérő szonda, 1 x 9 V (6F22) elem



SMA 92

DIGITÁLIS MULTIMÉTER

- egyenfeszültség, váltófeszültség, egyenáram, váltóáram, ellenállás, frekvencia mérése
- automatikus méréshatárváltás
- háttérvilágítás
- tartozékok: mérőszinór, 1 x 9 V (6F22) elem



SMA 830

DIGITÁLIS MULTIMÉTER

- egyenfeszültség, váltófeszültség, egyenáram, ellenállás mérése
- tartozékok: mérőszinór, 1 x 9 V (6F22) elem



SMA SMART2 SMART MULTIMÉTER

- nagyméretű, **megvilágított kijelző**
- hátsó **LED elemlámpa**
- lapos, kompakt kialakítás
- intelligens SMART azonosítás és manuális funkciók
- **TRUE RMS**: valós effektív mérés bármilyen jelalaknál
- hagyományos elektromos mérések (AC/DCV-A-Ω ...)
- **érintés nélküli feszültségvizsgáló**
- **fáziskereső funkció**
- **a mérendő mennyiség felismerése**
- **automatikus méréshatár váltás**
- figyelmeztet a biztosíték kioldására
- jelzi a mérővezeték helyes csatlakoztatását
- a mért érték rögzítése
- automatikus kikapcsolás (törölhető)
- eltávolítható védőtok
- tápellátás: 2 x 3 V (CR2032) elem, nem tartozék
- tartozékok: mérővezetékek, védőtok
- méret: 67 x 133 x 18 mm / 130 g



VC 830L DIGITÁLIS MULTIMÉTER

- egyenfeszültség, váltófeszültség, egyenáram, ellenállás mérése
- **háttérvilágítás**
- mért érték rögzítés
- **tartozékok: mérőszinór, 1 x 9 V (6F22) elem**



SMA 2101 AC/DC LAKATFOGÓ

- egyenfeszültség, váltófeszültség, egyenáram, váltóáram, ellenállás, frekvencia mérése
- **tartozékok: mérőszinór, védőtok, 3 x 1,5 V (AAA) elem**



M 266AC AC LAKATFOGÓ

- egyenfeszültség, váltófeszültség, váltóáram, ellenállás mérése
- **tartozékok: mérőszinór, védőtok, 1 x 9 V (6F22) elem**



	SMA 19	SMA 64	SMA 92	SMA 830	SMA SMART2	VC 830L	SMA 2101	M 266AC
egyenfeszültség	600 mV / 6 V / 60 V / 600 V / 1000 V	200 mV / 2 V / 20 V / 200 V / 1000 V	200 mV / 2 V / 20 V / 200 V / 600 V	200 mV / 2 V / 20 V / 200 V / 600 V	2V / 20V / 200 V / 600 V	200 mV / 2 V / 20 V / 200 V / 600 V	400 mV / 4 V / 40 V / 400 V / 600 V	1000 V
váltófeszültség	6 V / 60 V / 600 V / 750 V	2V / 20V / 200V / 750 V	2V / 20V / 200V / 600 V	200V / 600 V	2V / 20V / 200 V / 600 V	200V / 600 V	4V / 40 V / 400 V / 600 V	750 V
egyenáram	60 µA / 600 µA / 6 mA / 60 mA / 600 mA / 10 A	2 mA / 20 mA / 200 mA / 10 A	200 µA / 2 mA / 20 mA / 200 mA / 10 A	20 µA / 200 µA / 2 mA / 20 mA / 200 mA / 10 A	20 mA / 200 mA / 600 mA	20 µA / 200 µA / 2 mA / 20 mA / 200 mA / 10 A	40 A / 400 A	-
váltóáram	60 µA / 600 µA / 6 mA / 60 mA / 600 mA / 10 A	20 mA / 200 mA / 10 A	200 µA / 2 mA / 20 mA / 200 mA / 10 A	-	20 mA / 200 mA / 600 mA	-	40 A / 400 A	200 A / 1000 A
ellenállás	600 Ω / 6 KΩ / 60 KΩ / 600 KΩ / 6 MΩ / 60 MΩ	200 Ω / 2 KΩ / 20 KΩ / 200 KΩ / 2 MΩ / 20 MΩ / 200 MΩ	200 Ω / 2 KΩ / 20 KΩ / 200 KΩ / 2 MΩ / 20 MΩ	200 Ω / 2 KΩ / 20 KΩ / 200 KΩ / 2 MΩ	200 Ω / 2 KΩ / 20 KΩ / 200 KΩ / 2 MΩ / 20 MΩ	200 Ω / 2 KΩ / 20 KΩ / 200 KΩ / 2 MΩ	400 Ω / 4 KΩ / 40 KΩ / 400 KΩ / 4 MΩ / 40 MΩ	200 Ω / 20 KΩ
kapacitás	6 nF / 60 nF / 600 nF / 6 µF / 60 µF / 600 µF / 6 mF / 100 mF	2 nF / 20 nF / 200 nF / 2 µF / 200 µF	-	-	-	-	40 nF / 400 nF / 4 µF / 40 µF / 400 µF / 4000 µF	-
frekvencia	9,999 Hz / 99,99 Hz / 999,9 Hz / 9,999 kHz / 99,99 kHz / 999,9 kHz / 9,999 MHz	20 KHz	20 KHz	-	-	-	9,999 Hz / 99,99 Hz / 999,9 Hz / 9,999 kHz / 99,99 kHz / 999,9 kHz / 9,999 MHz	-
kitöltési tényező	5 - 95%	-	-	-	-	-	0 - 100 %	-
hőmérséklet	-20 °C ~ 1000 °C / -4 °F ~ 1832 °F	-20 °C - 1000 °C	-	-	-	-	-	-
páratartalom	-	-	-	-	-	-	-	-
hangnyomás	-	-	-	-	-	-	-	-
fényerő	-	-	-	-	-	-	-	-
kijelző	6000	1999	1999	1999	1999	1999	4000	1999
USB csatlakozás	-	-	-	-	-	-	-	-
érintés nélküli fáziskeresés	90-1000 V [AC] 50/60 Hz	-	-	-	-	-	-	-
dióda vizsgálat	0-3 V	+	+	+	+	+	+	-
szakadásvizsgálat	≤60 Ω	+	+	+	+	+	+	+
tranzisztormérés	-	+	-	-	-	-	-	-
relatív mérés	-	-	-	-	-	-	+	-
automatikus méréshatárváltás	+	-	+	+	+	-	-	-
kézi méréshatárváltás	-	+	-	-	-	+	+	-
maximum/minimum érték rögzítés	-	-	+	-	-	-	+	+
mért érték rögzítés	+	+	+	+	+	+	+	+
automatikus kikapcsolás	-	+	+	-	+	+	+	-
háttérvilágítás	+	-	+	-	+	-	+	+
tápellátás	4 x 1,5 V (AA)	9 V (6F22)	9 V (6F22)	9 V (6F22)	2 x 3 V (CR2032)	9 V (6F22)	3 x 1,5 V (AAA)	1 x 9 V (6F22)
mérési kategória	CAT IV 600 V, CAT III 1000 V	CAT III 600 V, CAT II 1000 V	CAT III 600 V	CAT III 600 V	CAT III 600 V	CAT II 600 V	CAT III 600 V	CAT II 1000 V, CAT III 600 V
méret	93 x 204 x 57 mm	93 x 188 x 50 mm	67 x 140 x 30 mm	69 x 138 x 31 mm	67 x 133 x 18 mm	73 x 140 x 30 mm	78 x 208 x 35 mm	235 x 96 x 46 mm



MVT 808ACE KÉTPÓLUSÚ AC/DC FESZÜLTÉGVIZSGÁLÓ

- 6-400 V egyen- és váltakozó feszültséghez
- 10 LED visszajelző
- robusztus ház és vezeték
- kapcsolóval a 24 V alatti mérésekhez
- összekötő kábel hossza: 0,6 m
- készülékház hossza: 220 mm



VD 44 ÉRINTÉS NÉLKÜLI FESZÜLTÉGVIZSGÁLÓ

- érintés nélkül érzékel (~12/48-1000V AC)
- hanggal és piros fényvel jelzi a váltakozó feszültséget
- három fokozatú jel nagyság jelzés
- átkapcsolható érzékenység
- elemlámpa funkció
- automatikus kikapcsolás
- elemkimerülés jelzése
- tápellátás: 2 x 1,5 V (AAA) elem, nem tartozék
- méret: 158 x 20 x 20 mm



VD 22 ÉRINTÉS NÉLKÜLI FESZÜLTÉGVIZSGÁLÓ

- váltakozó feszültség jelenlétének ellenőrzése
- biztonságos: érintés nélkül érzékel (90-1000 V~)
- ideális hibakeresés: hosszabbítók, elosztók, fali csatlakozóaljzatok, izzósorok, lámpák, készüléken vagy kapcsolószekrényen belüli kábelek
- feltűnően és jól érzékelhetően, azonnal figyelmeztet
- szaggatott hangjelzés és villogó piros fény
- külön kapcsolható LED lámpa
- elemélettartam: kb. 1,5 év készletét, 6 óra használat
- tápellátás: 2 x 1,5 V (AAA) elem, nem tartozék
- mérete: 150 x 16 x 20 mm

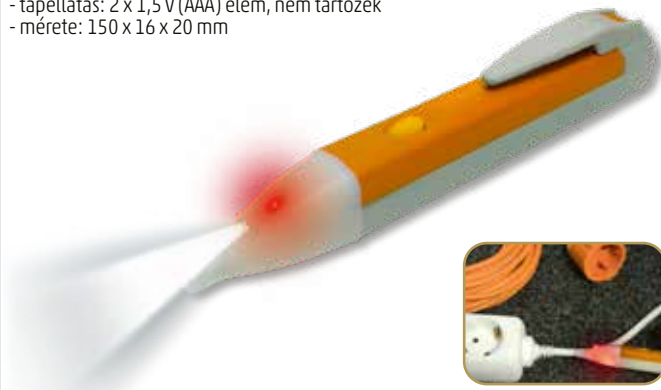

FC 20 FÁZISCERUZA

- 200-250 V~
- fáziskeresés fémes kapcsolattal
- fényjelzés fázistalálat esetén
- 190 mm teljes hossz



FC 10 FÁZISCERUZA

- 200-250 V~
- fáziskeresés fémes kapcsolattal
- fényjelzés fázistalálat esetén
- praktikus akasztófül
- 140 mm teljes hossz



MZ 4**PRÉMIUM MÉRŐZSINÓR**

- **professzionális, prémium minőségű mérőzsinór**
- **kombinált tapintócsúcs precíziós rugós érintkezővel**
- belül is szigetelt végű kontaktus a banándugókban
- eltávolítható szigetelő kupakok
- 2 mm átmérőjű mérőfej
- **1000 V CAT III / 600 V CAT IV**
- 10 A max. terhelhetőség
- **~135 cm** hosszú 18AWG vezeték

**MZ 3S****MÉRŐZSINÓR SZILIKON SZIGETELÉSSEL**

- **hajlékony, lágy, tartós, kényelmesen használható**
- kombinált tapintócsúcsok eltávolítható szigetelő kupakkal a pipa banándugókon (Ø4 mm)
- **~145 mm** markolat / 2 mm átmérőjű mérőcsúcs
- **1000 V CAT II / 1000 V CAT III / 600 V CAT IV**
- 10 A max. terhelhetőség
- **~120 cm** hosszú 20AWG vezeték

**MZ 2M****MÉRŐZSINÓR PVC SZIGETELÉSSEL**

- **kombinált tapintócsúcsok** eltávolítható szigetelő kupakkal a pipa banándugókon (Ø4 mm)
- **~120 mm** markolat / 2 mm átmérőjű mérőcsúcs
- **600 V CAT II / 600 V CAT III**
- 10 A max. terhelhetőség
- **~90 cm** hosszú 22AWG vezeték

**BD 5G/BK****BANÁNDUGÓ**

- fekete
- műanyag
- keresztlyukas
- csavarozható
- aranyozott

**BD 4/BK****BANÁNDUGÓ**

- fekete
- műanyag
- keresztlyukas
- csavarozható

**BA 2/BK****BANÁNDUGÓ**

- fekete
- műanyag
- szigetelt
- forraszható

**BD 5G/RD**

- piros

**BD 4/RD**

- piros

**BA 2/RD**

- piros

**MTP 5-25****MÉRŐSZALAG**

- **hosszúság: 5 m**
- szélesség: 19 mm
- méter/láb beosztás
- **gumirozott ház**
- **blokkolás funkció**
- fém szalag, beakasztható véggel

**ET 3****ELEMTESZTER**

- **gombelemek, rúdelemek és 9 V-os telepek ellenőrzéséhez**
- 1,5 V / 9 V max. (AG, AAA, AA, C, D, 6LR61)
- egyszerű, gyors, áttekinthető kezelés
- terheléses tesztelés
- méret: 110 x 60 x 25 mm



Forrasztástechnika

SMA 051

FORRASZTÓPÁKA-ÁLLOMÁS

- LED kijelzővel
- 230 V~/ 48 W
- gyors felfűtés
- beállítható és ellenőrizhető hőmérséklet (150 - 420 °C)
- 3 számjegyű piros LED kijelző
- hőálló szilikonkábel
- szilikongumi a markolaton
- **cserélhető páka: SMA 5051T**
- **szerszám nélkül cserélhető hegy**
- tisztítószivacs és tálca
- állítható pákatartó



SMA 5051T

CSERÉLHETŐ PÁKA



SMA 050

FORRASZTÓPÁKA-ÁLLOMÁS

- 230 V~/ 48 W
- gyors felfűtés
- **beállítható hőmérséklet (150 - 420 °C)**
- hőálló szilikonkábel
- szilikongumi a markolaton
- **cserélhető páka: SMA 5051T**
- **szerszám nélkül cserélhető hegy**
- tisztítószivacs és tálca
- állítható pákatartó



SMA 5051T

CSERÉLHETŐ PÁKA



FPL 80W

HŐFOKSZABÁLYOZÓS FORRASZTÓPÁKA

- LCD digitális kijelző a markolatban
- szabályozható hőmérséklet (180-480 °C)
- nagy teljesítmény: 230 V~/ 80 W max.
- hőmérséklet-memória
- tartós, kerámia fűtőelem
- 1+5 db nikkelezett forrasztócsúccsal



FPL 80T

PÁKAHEGY SZETT AZ FPL 80W FORRASZTÓPÁKÁHOZ

- 5 féle különböző kialakítással a különböző felhasználási területekhez
- nikkelezett a **hosszabb élettartam** érdekében
- 5 db forrasztócsúcs
- 5x ~Ø6x41 mm



PP 75

FORRASZTÓPISZTOLY KÉSZLET

- minőségi cseh forrasztópisztoly
- **75 W** / 230 V~
- beépített LED világítás
- **koffer további tartalma:**
5+1 db forrasztócsúcs,
16 g forrasztógyanta,
10 g forrasztóórn



PP 2

FORRASZTÓPISZTOLY

- európai minőség, cseh gyártmány
- **75 W** / 230 V~ / 50 Hz
- beépített LED világítás
- 1+5 db tartós,
nikkelezett réz forrasztócsúcs



SG 109

PISZTOLYPÁKA

- **100 W** / 230 V~
- gyors felfűtés
- **beépített izzó**
- szerszám nélkül cserélhető hegy



FP 80W

FORRASZTÓPÁKA

- 230 V~ / **80 W**
- páka hossza: 290 mm
- **tartozék asztali támaszték,**
minőségi csatlakozókábel törésgátlóval

FP 60W

- 230 V~ / **60 W**
- páka hossza: 270 mm

FP 30W

- 230 V~ / **30 W**
- páka hossza: 240 mm



8PK-101-2

GÁZPÁKA

- forrasztáshoz, melegítéshez, zsugorításhoz, ónozáshoz, daraboláshoz
- **szabályozható szűrőlámpa**
- tartozék: 2 db fej
- **öngyújtógázzal feltölthető**
- páka hossza: 130 mm
- gáz nélkül szállítjuk

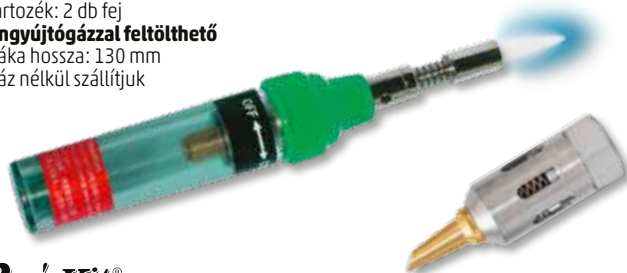

Pro'sKit®

8PK-366N-G

ÓNSZIPPANTÓ

- **erős szívóhatás**
- **tartósan hőálló, foglalatával egybeépített stabil teflon hegy**
- **dupla gumigyűrű**
- eltávolítható színes burkolat
- méret: Ø26 x 205 mm



Pro'sKit®

5PK-366N-T

PÓTHEGY
8PK-366N-G ÓNSZIPPANTÓHOZ

- foglalatával egybeépített stabil teflon hegy
- fekete hegy, szürke ház, tömítőgyűrűvel



PÁKATARTOZÉKOK



kép	típus	megnevezés, tulajdonság
1	FPH 4	Egyenes hegy FP 30 30 W-os pákához, átmérő: 4 mm
1	FPH 6	Egyenes hegy FP 60 60 W-os pákához, átmérő: 6 mm
1	FPH 7	Egyenes hegy FP 80 80 W-os pákához, átmérő: 7 mm
2	SMA 056	Forrasztóhegy SMA 051 és SMA 050 forrasztópáka-állomásokhoz, 0,4-0,8 mm, pont fej
3	SMA 057	Forrasztóhegy SMA 051 és SMA 050 forrasztópáka-állomásokhoz, 3,2 mm, lapos fej
3	SMA 058	Forrasztóhegy SMA 051 és SMA 050 forrasztópáka-állomásokhoz, 1,2 mm, lapos fej
2	SMA 059	Forrasztóhegy SMA 051 és SMA 050 forrasztópáka-állomásokhoz, 1,2 mm, pont fej
4	PP 75T	Forrasztóhegy PP75, PP2, PP1 forrasztópisztolyokhoz, 43 mm / 1,5 mm ² nikkel bevonatú vörösréz, 10 db / csomag
5	SG 109T	Póthegy SG 109 pákához

SW SERIES

FORRASZTÓÓN

Európai gyártótól származó kiváló minőségű forrasztóón!
összetétel: Sn/Pb: 60/40%, gyanta: 2,0%



típus	méret	kiszerezés
SW 0,5/250	Ø0,5 mm	250 g
SW 0,8/100	Ø0,8 mm	100 g
SW 0,8/250	Ø0,8 mm	250 g
SW 0,8/500	Ø0,8 mm	500 g
SW 1/100	Ø1,0 mm	100 g
SW 1/250	Ø1,0 mm	250 g
SW 1/500	Ø1,0 mm	500 g

típus	méret	kiszerezés
SW 1,5/250	Ø1,5 mm	250 g
SW 1,5/500	Ø1,5 mm	500 g
SW 2/100	Ø2,0 mm	100 g
SW 2/250	Ø2,0 mm	250 g
SW 2/500	Ø2,0 mm	500 g
SW 3/250	Ø3,0 mm	250 g

SWCU 1/17

FORRASZTÓÓNTOLL

Forrasztóóntollra emlékeztető adagolás házban.
Gyorsan adagolható a forrasztás helyére
a belsejében elhelyezett ón.

Az ón jellemzői:

- átmérő: 1 mm
- Sn/Cu: 97,3%/0,5%
- gyanta: 2,2 %
- nettó súly: 17 g
- méret: Ø17 x 91 mm

Ólommentes!



SWCU 1/100

FORRASZTÓÓN - 100 G

- átmérő: 1 mm
 - Sn/Cu: 99,3/0,7%
 - gyanta: 2,5%
 - 230 - 250 °C
 - nettó súly: 100 g
- Ólommentes!



TS 500/30

FORRASZTÓGYANTA - 30 G

Lágyító adalékot tartalmazó
folyósító gyanta, finom
elektronikai forrasztási munkákhoz.

Savmentes, a felületen visszamaradva
korróziót nem okoz.



TS 560

FORRASZTÓOLAJ - 20 ML

Kismértékben aktivált klómentes
folyósító szer villamos ipari
és elektronikai finom forrasztási
munkákhoz.



TS 570/40

FORRASZTÓKRÉM - 40 ML

Savmentes erős tisztító
és folyósító szer ipari
lágyforrasztási munkákhoz.
Használható réz, ón, acél
és saválló acél lágyforrasztásánál.



TS 580

HŐVEZETŐ PASZTA - 25 G

Elektromosan szigetelő,
200 °C-ig hőálló,
nem gyantásodó,
0,24-0,42 W/mK vezetőképességű
hőátadó paszta.



GK-380B

RAGASZTÓPISZTOLY

- **15 (80) W** / 230 V~ / 50 Hz
- gyors, pontos ragasztás
- **kihajtható asztali támaszték**
- ajánlott ragasztórúd: SMA 067T



Pro'sKit®



SMA 007

RAGASZTÓPISZTOLY

- **25 (100) W** / 230 V~ / 50 Hz
- gyors, pontos ragasztás
- 1 perces száradási idő
- kihajtható asztali támaszték
- 2 db ajándék ragasztórúd
- ajánlott ragasztórúd: SMA 067T



SMA 005

RAGASZTÓPISZTOLY

- mini
- **10 (30) W** / 230 V~ / 50 Hz
- gyors, pontos ragasztás
- 1 perces száradási idő
- **kihajtható asztali támaszték**
- 2 db ajándék ragasztórúd
- ajánlott ragasztórúd:
SMA 005T



SMA 005T

RAGASZTÓRÚD

- **Ø7 mm x 100 mm**
- **20 db x 4,5 g**
- SMA 005 és SMA 009 ragasztópisztolyhoz



SMA 067T

RAGASZTÓRÚD

- **Ø11 mm x 100 mm**
- **10 db x 11 g**
- SMA 008, SMA 007, SMA 006 és GK-380B ragasztópisztolyhoz



DE 418679

24 DB-OS SZERSZÁMKÉSZLET

- általános, háztartási használatra
- mágneses **csavarhúzó**, 155mm
- 20 db bit-fej, 4 féle szabvány szerint
- **kombinált fogó**, 165 mm
- karmos szeghúzó **kalapács**, 160 mm, 8 oz
- állítható **csavarkulcs**, 150 mm / 20 mm
- műanyag tárolódobozban
- 280 x 45 x 185 mm / 1,2 kg



lapos	3, 4, 5, 6, 7
Phillips	PH0, PH1, PH2, PH2, PH3
Torx	T10, T15, T20, T30, T40
hatlapú	H2, H3, H4, H5, H6

SD-081H

PRECÍZIÓS CSAVARHÚZÓ KÉSZLET

- **Apple specifikus** 2 féle fejszabvány (Pentalobe és Tri-point)
- iOS és Android telefonok, táblagépek
- notebook, fényképezőgép, videokamera
- Apple és más okosórák javításához
- 4 féle fejtípus, **7 db csavarhúzó**
- műanyag tároló dobozban
- Chrome-Molybdenum Vanadium acél
- csúszásmentes, forgó markolatvég:
nem kell felemelni csavarozás közben
- lapos: 2,0, 2,4
- Phillips: #000, #00, #0
- Tri-Point: TRIY06 (iPhone, iWatch)
- Pentalobe: TS1 (Apple termékekhez)



lapos	2,0; 2,4
Phillips	PH000, PH00, PH0
Tri-Point	TRIY06
Pentalobe	TS1

Pro'sKit®

VIDEO



CSH 1

MŰSZERÉSZ CSAVARHÚZÓKÉSZLET

- 6 darabos készlet
- **fém**
- forgó tenyérvédő kupak



lapos	1,4; 2; 2,4; 3
Phillips	PH0, PH1

DE 101505

CSAVARHÚZÓKÉSZLET

- 101 darabos készlet
- markolat: 1/4"-os, **racsnis, irányváltós és rögzíthető, mágneses, gumirozott, 150 mm hosszú**
- 25 mm-es adapter
- 50 mm-es adapter
- mágneses toldó: 60 mm
- „Y” típusú bit, Cr-V bitek
- praktikus tárolódoboz



lapos	3; 4; 4,5; 5; 5,5; 6; 6,5; 7; 8
Phillips	PH0, PH1, 5 db PH2, PH3
pozidrive	PZ0, PZ1, 5 db PZ2, PZ3
Torx	T8, T10, T15, T20, T25, T27, T30, T40, T50
biztonsági Torx	T8H, T10H, T15H, T20H, T25H, T27H, T30H, T35H, T40H
hatlapú	1,5; 2; 2,5; 3; 4; 5; 5,5; 6; 8
hatlapú	1/16", 5/64", 3/32", 7/64", 1/8", 9/64", 5/32", 3/16", 7/32", 1/4"
biztonsági hatlapú	2; 2,5; 3; 4; 5; 6
biztonsági hatlapú	5/64", 3/32", 7/64", 1/8", 9/64", 5/32"
négylapú	S0, S1, S2, S3
négyszárú	6; 8; 10
háromszárú	1; 2; 3; 4
villás	4; 6; 8; 10
clutch	C1, C2, C3
bordás	M5, M6, M8

HW-230BL

PROFESSZIONÁLIS IMBUSZKULCSKÉSZLET

- színkódolt méretszortiment az egyszerű használatért
- **extra hosszú** szerszámok rövid és hosszú karral
- rendkívül nagy nyomaték érhető el
- összecusukható és falra rögzíthető tartó
- a tartóba épített **fejmagnesező felület**
- **gömb alakú fejkialakítás** a nehezen elérhető pontokhoz
- 9 darabos készlet: 1.5, 2.0, 2.5, 3.0, 4.0, 5.0, 6.0, 8.0, 10
- S2 rozsdamentes acél hosszabb élettartammal



VIDEO



Pro'sKit®

HW-229B

IMBUSZKULCSKÉSZLET

- 9 darabos készlet
- **egyik végén gömbfejű**
- hosszú szárú
- króm-vanádium
- praktikus tartóban



Pro'sKit®

hatlapú-gömbfejű: 1,5; 2; 2,5; 3; 4; 5; 6; 8; 10

8PK-8100**SZIGETELT CSAVARHÚZÓKÉSZLET, 1000 V~**

- 7 darabos készlet
- **max. 1000 V~ feszültségre**
- króm-vanádium acél
- **erősen felmágnesezett fejek**

**Pro'sKit®**

- ⊖ lapos 2,5; 4; 5,5; 6,5
- ⊕ Phillips PH0, PH1, PH2

**KOF 7****KOMBINÁLT FOGÓ**

- acél alapanyag
- **gumírozott, vastagon burkolt markolat**
- 180 mm

**KROF 1000****KROKODILFOGÓ, 1000 V~**

- acél alapanyag
- **szigetelt markolat**
- **szigetelés: 1000 V~ig**
- hossz: 200 mm

**KOF 1000****KOMBINÁLT FOGÓ, 1000 V~**

- acél alapanyag
- **szigetelt markolat**
- **szigetelés: 1000 V~ig**
- hossz: 170 mm

**1PK-067DS****CSÍPŐFOGÓ**

- 165 mm - minőségi acél alapanyag
- **indukciós edzésű keményített vágóél**
- finomra polírozott külső
- **gumírozott, vastagon burkolt markolat**
- **vág, csupaszol**

**Pro'sKit®****1PK-052DS****KOMBINÁLT FOGÓ**

- 162 mm - minőségi acél alapanyag
- precíz kiképzésű fogófelület
- **indukciós edzésű keményített vágóél**
- **gumírozott, vastagon burkolt markolat**
- **vág, csupaszol, szorít, hajlít**

**Pro'sKit®**

1PK-037S

OLDALCSÍPŐFOGÓ

- 110 mm
- acél alapanyag
- **keményített és edzett vágóél**
- érdesített, PVC markolatborítás
- **vág, csupaszol**



anyag	vágás
kemény acél	0,8 mm
lágycél	1,3 mm
réz	1,6 mm

Pro'sKit®

1PK-036S

HEGYES CSŐRÚ FOGÓ

- 135 mm
- acél alapanyag
- **keményített és edzett vágóél**
- érdesített, PVC markolatborítás
- **vág, csupaszol, szorít, hajlít**



anyag	vágás
kemény acél	0,8 mm
lágycél	1,3 mm
réz	1,6 mm

Pro'sKit®

PA-101

MŰSZERÉSZ CSÍPŐFOGÓ

- 130 mm
- keményfém élék: 65 Mn (HRC: 52°)
- **csúszásmentes markolat**
- precíz vágás



Pro'sKit®

HT 109

MŰSZERÉSZ CSÍPŐFOGÓ

- 130 mm
- keményfém éllek
- **vág és csupaszol**
- rugós mechanizmussal



anyag	vágás
lágycél	0,8 mm
réz	1,2 mm

CP-080E

KÁBELCSUPASZOLÓ

- 172 mm
- **kábelcsupaszolás:**
- **0,2 - 6 mm²-ig**
- vág, csupaszol
- **beállítható csupaszolási hossz**



Pro'sKit®

KTG 01

KÉZI TŰZŐGÉP

Karton, bőr, és szövetek tűzése keményfára, puhafára, forgácslapra vagy egyéb rétegelt lemezszerű anyagra.

- 3in1, alkalmazható az alábbiakkal:
- U tűzőkapocs: 4 - 11 mm
- szűk U tűzőkapocs: 10-12 mm
- T tűzőszeg: 8 - 14 mm
- anyaga: acél
- **tartozék 300 db 8 mm U tűzőkapocs**
- méret: 159 x 24 x 109 mm



KTG 01/T

TŰZŐKAPOCSSZETT

- 200 db 8 mm-es tűzőkapocs
- 200 db 10 mm-es T tűzőszeg
- 200 db 12 mm-es U tűzőkapocs

8PK-371D

KÁBELSUPASZOLÓ ÉS PRÉSELŐ FOGÓ

- 210 mm
- szigetelt sarukhoz: 0,5 - 6 mm²-ig
- szigeteletlen sarukhoz: 0,5 - 6 mm²-ig
- **vezetékek elvágása**
- gyors kábelcsupaszolás 0,2 - 6 mm²-ig
- **rögzíthető csupaszolási hossz**
- **elfordítható és eltávolítható végállás-ütköző**

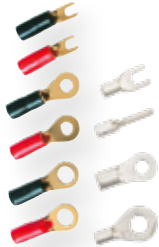

Pro'sKit®

6PK-230PA

PRÉSELŐ FOGÓ

- 230 mm
- hatlapú préselés koax csatlakozókhoz
- **5 féle mérethez:**
1,73 / 2,49 / 5,41 / 6,48 / 8,15 mm
- koax kábelek: RG 55 / 58 / 59 / 5 / 6
- **racsnis áttétellel, automatikus reteszeléssel**
- **hibás préselésnél oldható retesz**
- **6-féle kiválaszható nyomaték**



Pro'sKit®

6PK-230C

PRÉSELŐ FOGÓ

- 220 mm
- szigeteletlen saruk préseléséhez 0,5 - 6 mm²-ig
- **racsnis áttétellel, automatikus reteszeléssel**
- **hibás préselésnél oldható retesz**
- **6-féle kiválaszható nyomaték**



Pro'sKit®

6PK-301H

PRÉSELŐ FOGÓ

- 220 mm
- szigetelt saruk préseléséhez piros: 0,5-1,0 mm²-ig
kék: 1,5-2,5 mm²-ig
sárga: 4-6 mm²-ig
- **racsnis áttétellel, automatikus reteszeléssel**
- **hibás préselésnél oldható retesz**
- **6-féle kiválaszható nyomaték**



Pro'sKit®

8PK-313B

KÁBELSUPASZOLÓ ÉS PRÉSELŐ FOGÓ

- 230 mm
- **szigetelt és szigeteletlen saruk préselésé**
- szigetelt:
piros: 1 mm²-ig,
kék: 2,5 mm²-ig,
sárga: 6 mm²-ig
- szigeteletlen: 1,5/2,5/- 6 mm²-ig
- **vezetékek elvágása**
- kábelcsupaszolás: 0,75 - 6 mm²-ig
- csavarok rövidítése: M2,6 / M3 / M3,5 / M4 / M5



Pro'sKit®

CP-342

UTP-RJ45-8P8C GYORSKRIMPELŐ FOGÓ

- átmenő, **nyitott végű dugó**hoz tervezve (TS 51PRO)
- **csupaszol majd egyszerre présel és vág**
- gyorsabb munka, kevesebb hiba, jobb kontaktus
- biztonsági zár a könnyű tároláshoz
- precíziós, megerősített mozgó fejszerkezet
- **hagyományos dugókkal is használható**



Pro'sKit®

TW 4-6

PRÉSELŐ FOGÓ, TELEFONDUGÓHOZ

- 210 mm
- fém
- **4/4, 6/6, 8/8 csatlakozókhoz**
- két csupaszolási hossz (6/12 mm)
- **vág, csupaszol, présel**
- **oldható, automatikus reteszelés**



TW 3-6

PRÉSELŐ FOGÓ, TELEFONDUGÓHOZ

- 210 mm
- ABS műanyag
- **4/4, 6/6, 8/8 csatlakozókhoz**
- két csupaszolási hossz (6/12 mm)
- széles vágóélek
- **vág, csupaszol, présel**



6PK-501

PROFESSZIONÁLIS KÁBELCSUPASZOLÓ

- **gyorsan, biztonságosan csupaszol és vág**
- körbe forgatható a kábelen
- **3, 2-9 mm átmérőjű vezetékhez**
- koax és telefonkábel, egyerű, többerű, lapos, kör, UTP/FTP/STP
- átmérőbeállító csavar
- U és V alakú kábel illesztékek
- hossza: 112 mm



Pro'sKit®

PD-992

PROFESSZIONÁLIS KÁBELCSUPASZOLÓ KÉS

- vágó, csupaszoló és bontó kés
- behajtható, kényelmes **pengevédő biztonsági zárral**
- a „V” **pozícionáló horony** megelőzi a kábel elcsúszását
- a pengevédő a helyén tartja a vezeték munkája közben
- rendkívül erős, vastag, tartós penge
- ergonomikus, kézhez álló kialakítás
- széles felhasználási tartomány:
- **3-30 mm-es kábelátmérőkhöz**
- felakasztható markolat
- teljes hossz: 200 mm



Pro'sKit®

BLF 6

BŐRLYUKASZTÓ FOGÓ

- **bőr, textil, vékony karton, és puha műanyag anyagok lyukasztásához**
- acél alapanyag, gumibevonátú markolat
- felületedzett acél lyukasztócsövek
- **kiütő méretek:**
- Ø2; 2,5; 3; 3,5; 4; 4,5 mm
- nyitó rugóval
- záró retesszel
- hossza: 220 mm



SZKR 9

BIZTONSÁGI RUGÓS SZIKE

- pengeszélesség: 9 mm
- gumírozott markolat
- fém pengevezető
- **biztonságosan használható rugós penge**
- egyszerűen cserélhető penge



SZKB 9

10 DARAB TARTALÉK PENGE SZKR 9 SZIKÉHEZ

SZK 21

SZIKE

- műanyag burkolat
- fém pengevezető
- **tartozék: 1 db 18 mm-es penge**



SZK 20

SZIKE

- műanyag burkolat
- **tartozék: 1 db 18 mm-es penge**



SZKB 21

TARTALÉKPENGE

- SZK 20, SZK 21, SZK 30, SZK 31 szikékhez
- 18 mm
- 10 db / csomag



908-T301

MŰSZERÉSZCSIPESZ-PÁR

- 150 mm hosszú
- egyenes és 45°-ban hajlított csipesz
- recés fogófelület
- szigetelő bevonat

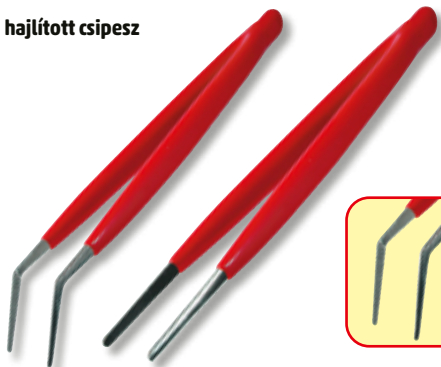

Pro'sKit®

MA-019

KÉZI NAGYÍTÓ VILÁGÍTÁSSAL

- világítás: 8 db LED-del
- bankjegyzvizsgáló: 1 db UV LED
- minőségi üveglencse
- lencseátmérő: Ø56 mm
- nagyítás: 3x (8 dioptria)
- elektronikus kapcsoló
- tápellátás: 3 x 1,5 V (AAA) elem, nem tartozék



Pro'sKit®

8PK-MA006

KÉZI NAGYÍTÓ VILÁGÍTÁSSAL

- minőségi üveglencse
- lencseátmérő: Ø62 mm
- nagyítás: 4x
- tápellátás: 2 x 1,5 V (AA) elem, nem tartozék
- izzó: 2,2 V/0,25 A/E10



Pro'sKit®

MA-022

KÉZI NAGYÍTÓ VILÁGÍTÁSSAL

- világítás: 1 db LED-del
- bankjegyzvizsgáló: 1 db UV LED
- minőségi üveglencse
- lencseátmérő: Ø27 mm
- nagyítás: 7,5x (26 dioptria)
- bekapcsolás: nyomókapcsolóval
- funkcióváltás: tolókapcsolóval
- tápellátás: 2 x 3 V (CR2016) gombaelem, nem tartozék



Pro'sKit®

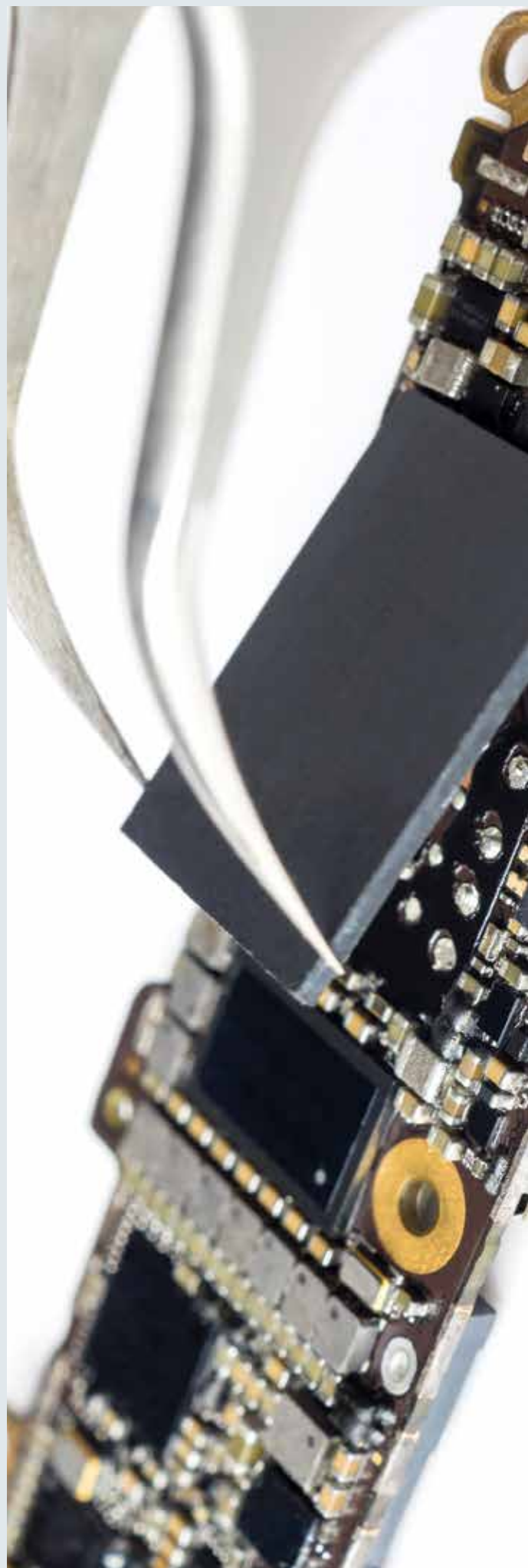

TU181
TRUE UTILITY HANDYONE

- a tökéletes, 18in1 kéziszerszám
- rugós, rozsdamentes harapófógó, drótvágó, laposfejű csavarhúzó, reszelő, csillagfejű csavarhúzó, **fűrész**, **sörnyítő**, 7 cm penge-hosszúságú kés fogazással, **mágneses bitfej tartó és tartozék 9 féle bitfej**: #1, #2, és #3 Phillips, 1/8", 3/16" és 1/4" lapos fejű, valamint H3, H4 és H5 hatlapfejű
- rozsdamentes acélváz
- ergonomikus fogantyú eloxált alumíniumból
- praktikus tok a bitfejeknek
- méret (összecsukva): 10,8 x 3,8 x 2,5 cm

TRU-MTL-0004-G
**TRUE UTILITY TI
POCKET MULTI TOOL**

- minden az egyben titán szerszámkészlet
- 7 funkció
- **7 cm pengehosszúságú kés**, rugós, rozsdamentes **harapófógó**, drótvágó, csavarhúzó, **fűrész**, **lyukasztó** és **sörnyítő**
- eloxált alumínium ház
- **titán-nitrid bevonatú kés és szerszámok**
- méret (összecsukva): 24,4 x 15,2 x 3,4 cm

TU182
TRUE UTILITY FIRERANGER

- multifunkciós szerszám igazi túlélőknek
- egykezes, reteszelt, 7 cm pengehosszúságú kés, **tűzke**, **vészsíp**, rugós, rozsdamentes **fógó**, drótvágó, csillagfejű csavarhúzó, reszelő és **fűrész**
- hordtáska
- méret (összecsukva): 10,8 x 4 x 2,6 cm

TU180K
TRUE UTILITY SEVEN

- **csúcsmínőségű, szuper kompakt multifunkciós szerszám**
- **9in1 alapszerszám**: rugós, rozsdamentes **harapófógó**, drótvágó, **csillagfejű csavarhúzó**, **sörnyítő**, kés, **fűrész**, laposfejű csavarhúzó, karabiner, reszelő
- rozsdamentes acélváz
- ergonomikus fogantyú eloxált alumíniumból
- gyorsan csatlakoztatható karabiner
- méret (összecsukva): 8,5 x 3 x 1,5 cm

TRU-MTL-0002-G
TRUE UTILITY DUAL CUTTER

- 2 in 1 vágószerszám
- **7 cm tanto kés**
- egykezes, rögzíthető penge
- **4 cm vágóélű rugós olló**
- **eloxált alumínium tokozás**
- rozsdamentes acél penge
- méret (összecsukva): 10 x 3 x 2 cm

TU195K
TRUE UTILITY MINIMULTI

- minden nélkülözhetetlen szerszám egy helyen
- **10 funkció**
- csillagfejű csavarhúzó, **olló**, **sörnyítő**, közepes laposfejű csavarhúzó, **fűrész**, **rugós, rozsdamentes harapófógó**, drótvágó, nagy laposfejű csavarhúzó, reszelő, kés
- méret (összecsukva): 7,6 x 3,8 x 1,6 cm

TU6869
TRUE UTILITY SMARTKNIFE+

- **kés 15 nélkülözhetetlen szerszámmal**
- **kicsi/közepes/nagy laposfejű csavarhúzó**, **vonalzó angolszász és metrikus beosztással**, kábelcsupaszoló három méretben, **6 mm / 8 mm / 10 mm / 12 mm / 14 mm csavarkulcs**, **sörnyítő**, **mágnesezett 1/4" bitfej tokmány**, övcsat, feszítő, reszelő, mágneses csillagfejű bitfej
- homokfúvott rozsdamentes acél alapanyag
- 5,5 cm pengehossz, 2 cm fogazással
- méret (összecsukva): 11,2 x 4,2 x 1,4 cm

TU6871
TRUE UTILITY TRUEBLADE

- könnyű és robusztus összecsukható kés
- egykezes, rögzíthető penge
- **eloxált, rozsdamentes acélpenge**
- **7 cm pengehossz**, **2 cm fogazással**
- **eloxált alumínium tokozás**
- övcsipesz
- méret (összecsukva): 10,9 x 3,1 x 1,7 cm



TU7060N

**TRUE UTILITY
MODERN KEY CHAIN KNIFE**

- modern, kompakt és stílusos társ a kulcstartón
- reteszelés nélküli penge
- **rozsdamentes acélpenge**
- 4 cm pengehossz
- **karabiner, sörnnyitó, feszítőél, nagy laposfejű csavarhúzó, eloxált alumínium markolat**
- méret: 7,6 x 1,7 x 0,8 cm



TU576K

TRUE UTILITY JACKKNIFE

- apró, robusztus és masszív kés
- egykezes, rögzíthető penge
- rozsdamentes acél penge
- **5 cm pengehossz**
- **eloxált alumínium tokozás**
- jobb- és balkezsek számára is kényelmes fogás
- **mahagóni keményfabetétes nyél**
- rögzítőklipsz
- méret (összecsukva): 7,5 x 3,3 x 0,8 cm



TU590

TRUE UTILITY CRAFTY

- **kompakt, összecsukható kés**
- egyszerűen rögzíthető hátizsákhoz, ruhához
- fekete titánium bevonatú nyél
- **könnyen cserélhető penge**
- **tartozék 2 darab pótpenge**
- méret: 11 x 2,6 x 0,9 cm



TU208K

TRUE UTILITY MINIMALIST

- **designer kés és multifunkciós szerszám**
- **karabiner, sörnnyitó, kicsi/nagy laposfejű csavarhúzó, reszelő, damilvágó, fekete titánréteggel bevont, rozsdamentes acél kés**
- könnyű, vékony és kis helyen is elfér
- méret (összecsukva): 8,6 x 2 x 1,2 cm



TU571K

TRUE UTILITY SKELETONKNIFE

- rögzíthető penge
- **rozsdamentes acél penge**
- 4 cm pengehossz
- eloxált alumínium tokozás
- jobb- és balkezsek számára is kényelmes fogás
- **rögzítési pont karabiner számára**
- méret (összecsukva): 6,3 x 2,4 x 0,65 cm



TU251K

TRUE UTILITY CASHSTASH+

- **vészhelyzeti bankjegy tároló**
- **kompakt pénztartó, egy bankjegy számára**
- **alumínium kivitel**
- kulcstartóra akasztható
- **teljesen vízálló**
- méret: 4,6 x 1,3 x 1,3 cm



TU214K

TRUE UTILITY SHARKEY

- **minden szükséges szerszám, falatnyi méretben**
- **karabiner, kicsi/közepes/nagy laposfejű csavarhúzó, kicsi/közepes/nagy csillagcsavarhúzó, reszelő, körömtisztító, damilvágó, 1/4" csavarkulcs, sörnnyitó**
- **12in1**
- ultra kompakt kialakítás
- méret: 2,5 x 0,8 x 6,8 cm



TU206K

TRUE UTILITY FISHFACE

- **18 szerszám - minden egyben**
- **karabiner, kicsi/közepes/nagy laposfejű csavarhúzó, feszítő, küllőkulcs, biztonsági penge, 4 mm / 6 mm / 1/4" / 8 mm / 10 mm csavarkulcs, sörnnyitó, körömtisztító, kicsi/közepes/nagy csillagfejű csavarhúzó, reszelő**
- **fekete titánréteggel bevont rozsdamentes acélból**
- nagyon könnyű és kevés helyet foglal
- elegáns kivitelezés, különleges megjelenés
- méret: 7 x 2,9 x 0,9 cm



TU921
TRUE UTILITY KEYSHACKLE

- karabineres bőr kulcstartó és multifunkciós szerszám
- 7 funkció
- kicsi/közepes/nagy laposfejű csavarhúzó, kábelcsupaszoló és vágó, körömtisztító, sörmityő, reszelő
- 2-4 kulcs rögzítésére alkalmas
- valódi bőr szíj
- fekete titánium bevonatos karabiner
- méret: 10 x 2,6 x 2,2 cm

TU215K
TRUE UTILITY NAILCLIP KIT

- kompakt körömápoló készlet
- 5in1 kompakt körömápoló készlet
- körömcspesz, kés, körömrészelő, körömtisztító, körömvágó olló
- rozsdamentes acél alapanyag
- méretek: 5,6 x 1,5 x 0,9 cm

TU246K
TRUE UTILITY TELEPEN

- különleges, teleszkópos kialakítás
- szálcsiszolt rozsdamentes acél teleszkópos test
- alumínium ház
- tartozék 3 tollbetét
- mágneses vég
- méret összerolva, kupakkal, kulcskarika nélkül: csupán Ø0,7 x 6 cm

TU289K
TRUE UTILITY LASERLITE

- kompakt zseblámpa és lézer
- alumínium alapanyag
- 10 lm LED, Class II lézer
- tápellátás: 3 x 1,5 V (LR44) elem, tartozék
- méret: 7,5 x 1,6 x 1,6 cm

TU918
TRUE UTILITY CLIPLITE

- kulcstartó karabiner és tölthető lámpa
- 4 funkció: nagy fényerejű statikus fehér / kis fényerejű statikus fehér / statikus piros / villogó piros fény
- rozsdamentes acélváz
- 47 lm COB LED
- akár 20 óra üzemidő
- beépített Li-ion akkumulátor
- tartozék micro USB töltőkábel és beépített micro USB aljzat
- valódi marhabőr szíj
- méretek: 13 x 3,4 x 1,6 cm

TU919K
TRUE UTILITY BUTTONLITE

- kompakt, tölthető lámpa
- 4 funkció: nagy fényerejű statikus fehér / kis fényerejű statikus fehér / statikus piros / villogó piros fény
- 47 lm COB LED
- akár 20 óra üzemidő
- beépített Li-ion akkumulátor
- tartozék micro USB töltőkábel és beépített micro USB aljzat
- rozsdamentes acél váz
- méret: 4,3 x 3,3 x 1,6 cm

TU407K
TRUE UTILITY TURBOJET® FIREWIRE

- erős turbojet vihgagyújtó
- erőteljes és kompakt vihgagyújtó
- hagyományos öngyújtó gázzal tölthető
- egykezes működtetés
- láng erősség állítás
- könnyűfém alapanyag
- méretek: 7 x 2,5 x 3,5 cm

TU262K
TRUE UTILITY FIRESTASH

- apró, vízálló öngyújtó és kulcstartó
- krómzott cink alapanyag
- hagyományos öngyújtó benzinnel használható
- méret: 4,5 x 1,5 x 1,5 cm

8HKKR
TRUE UTILITY DISPLAY 8 AKASZTÓVAL

- 8 akasztós állvány TRUE UTILITY termékeknek

A fotó illusztráció, az állványt üresen szállítjuk.



Házi hifi és hangosítástechnika

PAR 221DJ

HORDOZHATÓ PARTY HANGDOBOZ

4x16 FÉLE KREATÍV, PROFI, SZÓRAKOZTATÓ DJ HANGEFFEKT; KÜRT, ZENEI AKKORD, SZINTETIZÁTOR, RITMUSHANGSZEREK, KÖZÖNSÉGREAKCIÓK

- megvilágított Soft Touch **DJ kontrol panel**
- **FULL LED előlap**, kikapcsolható
- a zene ritmusát követő, választható fényeffektek
- beépített tartó táblagép vagy mobiltelefon számára
- **vezeték nélküli BT TWS kapcsolat két azonos hangdoboz csatlakoztatásához**
- zenehallgatás mobilkészületről, számítógépről
- MP3/WMA/WAV/APE/FLAC lejátszás USB eszközről
- KARAOKE és mikrofonvisszhang-szabályozás
- FM rádió automatikus állomáskereséssel
- 2 x 6,3 mm mikrofonaljzat
- 3,5 mm AUX audio bemenet
- beépített akkumulátor automatikus töltéssel
- várható töltési / üzemidő: ~6 h / ~13 h
- akkumulátoros üzemeltetésre tervezve
- kompakt, hordozható kivitel görgőkkel
- **2-utas bass-reflex, 2 x Ø200 mm mélysugárzó, 120 W**
- tartozék: hálózati töltő
- méret: 300 x 760 x 280 mm / 10,4 kg

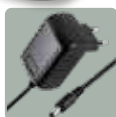

PAR 2200BT

HORDOZHATÓ PARTY HANGDOBOZ

MEGVILÁGÍTOTT HANGSZÓRÓK ÉS KIVETÍTÉS A MÖGÖTTE LÉVŐ FALRA ÉS AZ ELŐTTE LÉVŐ PADLÓRA

- **2x mélysugárzó + 2x magassugárzó (120 W)**
- vezeték nélküli BT kapcsolat
- MP3 lejátszás USB/SD eszközről
- **MP3 felvétel USB/SD eszközre** (BT, LINE IN, MIC, FM)
- régi hanganyagok archiválása, digitalizálása (kazetta, lemez, VHS)
- FM rádió kék LED kijelzéssel, automatikus hangolással
- magas- és mély hangszín, megabass és EQ hangeffektek
- mikrofon visszhang szabályozás
- 2x KARAOKE mikrofon bemenet (6,3 mm)
- 2x RCA AUX audio bemenet (LINE IN)
- beépített akkumulátor
- **automatikus gyorsított LED visszajelzővel**
- töltöttségi állapot a kijelzőn
- **hosszú üzemidő; akár 14 óra egy töltéssel**
- folyamatos üzemeltetés hálózatról vagy akkumulátorról
- távirányító tápellátása: 2 x 1,5 V (AAA) elem, nem tartozék
- tartozék: távirányító, hálózati töltőkábel, audió kábel
- méret: 310/250 x 640 x 380 mm / 10,6 kg



PAR 219BT

HORDOZHATÓ PARTY HANGDOBOZ

- látványos, külön kapcsolható LED fényeffekt
- **vezeték nélküli BT kapcsolat**
- zenehallgatás mobilkészületről, számítógépről
- **MP3/WMA lejátszás** USB/microSD eszközről
- **MP3 felvétel USB/microSD eszközre** (AUX IN, MIC, FM, BT)
- régi hanganyagok archiválása, digitalizálása (kazetta, lemez, VHS)
- **FM rádió** automatikus hangolással, teleszkópos antennával
- magas-, mély hangszín és EQ hangeffektek egyidejűleg
- továbbfejlesztett KARAOKE funkció
- **kiszúri az énekes hangját, hogy az öné legyen hallható**
- mikrofonvisszhang és hangerő-szabályozás
- vezetékes audio bemenetek: MIC, GUITAR, AUX
- beépített akkumulátor automatikus gyorsított töltéssel
- töltöttségi állapot a kijelzőn plusz töltésjelző LED
- **rendkívül hosszú üzemidő; akár 13 óra egy töltéssel**
- hálózattól független, akkumulátoros üzemeltetésre tervezve
- kompakt, masszív, hordozható kivitel
- **álló és fekvő helyzetben is használható**
- 2-utas bass-reflex, 2 x 20 cm mély- és magassugárzó, **80 W**
- távirányító tápellátása: 3 V (CR2025) gombelem, tartozék
- tartozék: távirányító, hálózati töltő
- méret: 290/250 x 580 x 300 mm / 6,6 kg



PAR 20BT

HORDOZHATÓ PARTY HANGDOBOZ

- LED fényeffekt
- **vezeték nélküli BT kapcsolat**
- zenehallgatás mobilkészületről, számítógépről
- MP3 lejátszás USB eszközről
- **FM rádió** automatikus állomáskereséssel
- mikrofonaljzat, **karaokéfunkció**
- 3,5 mm AUX audio bemenet
- beépített Li-ion akkumulátor
- automatikus töltés LED visszajelzővel
- **40 W, várható üzemidő: ~10 óra**
- digitális, piros LED kijelző
- könnyű, kompakt, hordozható kivitel
- távirányító tápellátása: 1 x 3 V (CR2025) gombelem, tartozék
- tartozék: távirányító, microUSB hálózati töltő (5 V / 2 A)
- méret: 300 x 420 x 220 mm / 2,7 kg



BT 5000

HORDOZHATÓ BOOM-BOX

VÍZ ELLEN VÉDETT: IPX5 VÉDELEM

• **nagyteljesítményű**, sztereó erősítő • erőteljes, térhatású hangzás • dupla hangerő és kiterjesztett stereo élmény: két azonos Boom-Box vezeték nélkül párosítható • vezeték nélküli BT TWS kapcsolat • MP3/WMA/WAV/APE/FLAC lejátszás USB eszközről • **FM rádió** automatikus állomáskereséssel • könnyű kezelés; minden gomb a hordfülön • **beépített mikrofon** az egyszerű hívásfogadáshoz • Google Assistant és Siri hangvezérlés • **RGB LED** oldalsó mélysugárzók, kikapcsolható LED • exkluzív, textil bevonatú burkolat • **2.0 Stereo + Dual-Bass hangszugárzók, 2 x 25 W** • 3,5 mm AUX audio bemenet • beépített akkumulátor automatikus töltéssel • várható töltési / üzemidő: ~6,5 h / ~**30 h** • tartozék: USB-C töltőkábel, 3,5 mm audio kábel • javasolt töltők: SA 2400UC, SA 24USB, SA 50USB • méret: 354 x 187 x 144 mm / 2,5 kg



VIDEO



BT 3000

HORDOZHATÓ BOOM-BOX

VÍZ ELLEN VÉDETT: IPX4 VÉDELEM

• nagyteljesítményű, stereo erősítő • erőteljes, térhatású hangzás • dupla hangerő és kiterjesztett stereo élmény: két azonos Boom-Box vezeték nélkül párosítható • vezeték nélküli BT TWS kapcsolat • MP3 lejátszás USB eszközről • **beépített mikrofon** az egyszerű hívásfogadáshoz • kikapcsolható RGB LED fényeffektek • kétoldali dinamikus mélysugárzók • exkluzív, **textil bevonatú burkolat** • eltávolítható hordfűl • **2.0 stereo + Dual-Bass hangszugárzók, 2 x 16 W** • 3,5 mm AUX vezetékes audio bemenet • beépített akkumulátor automatikus töltéssel • várható töltési / üzemidő: ~4,5 h / ~10 h • tartozék: USB-C töltőkábel, 3,5 mm audio kábel • javasolt töltők: SA 24USB, SA 50USB • méret: 301 x 130 x 125 mm / 1,2 kg



VIDEO



BT 1000

HORDOZHATÓ BOOM-BOX

• **erőteljes basszus hangzás** • dupla hangerő és kiterjesztett stereo élmény: két azonos Boom-Box vezeték nélkül párosítható • vezeték nélküli BT TWS kapcsolat • **FM rádió** automatikus hangolással • **MP3 lejátszás** USB és microSD eszközről • beépített mikrofon az egyszerű hívásfogadáshoz • kikapcsolható RGB LED fényeffektek • exkluzív, textil bevonatú burkolat • passzív mélysugárzóval, 5 W • beépített akkumulátor automatikus töltéssel • várható töltési / üzemidő: ~4 h / ~**15 h** • tartozék: USB-C töltőkábel • javasolt töltők: SA 24USB, SA 50USB • méret / súly: 110 x 131 x 110 mm / 0,52 kg



BT DOG

HORDOZHATÓ MULTIMÉDIA-HANGSZÓRÓ

• egyedi dizájn, elfordítható fejfel • vezeték nélküli **BT kapcsolat** • **FM rádió** automatikus kereséssel • USB/microSD **MP3/WAV zenelejátszó** • vezérli a mobiltelefon zenelejátszóját • kimenőteljesítmény: **5 W** • beépített 18650 akkumulátor • várható töltési / működési idő: ~3 h / **5 h** • tartozék **USB-microUSB töltőkábel** • tápellátás számítógépből vagy adapterről (opció) • javasolt hálózati USB adapter: SA 24USB, SA 50USB • méret: 115 x 200 x 200 mm



PCS 2100

MULTIMÉDIA HANGSZÓRÓPÁR

• **GAMER RGB LED fényeffekt: személyre szabható** • aktív stereo hangdobozpár, **bass-reflex, 2 x 10 W** • egyidejűleg **vezetékes és vezeték nélküli csatlakozás** • pl. számítógéphez vezetékkel csatlakoztatva, mobiltelefonhoz pedig BT kapcsolaton keresztül • **érintógomb** a fényeffektek és az AUX/BT mód váltására • vezeték nélküli BT kapcsolat • 3,5 mm dugóval AUX audio bemenet • 3,5 mm **fejhallgatóaljzat** • beépített **tápkábel USB dugóval** • tápellátás számítógépből vagy adapterről (opció) • javasolt hálózati USB adapter: SA 24USB, SA 50USB • méret: 90 x 190 x 100 mm (x2)



COLOR
CHANGING



PCS 230

MULTIMÉDIA HANGSZÓRÓPÁR

• váltakozó **RGB LED fényeffekt** • aktív stereo hangdobozpár, **2 x 3 W** • egyidejűleg **vezetékes és vezeték nélküli csatlakozás** • pl. számítógéphez vezetékkel csatlakoztatva, mobiltelefonhoz pedig BT kapcsolaton keresztül • vezeték nélküli BT kapcsolat • 3,5 mm dugóval AUX audio bemenet • **beépített tápkábel USB dugóval** • tápellátás számítógépből vagy adapterről (opció) • javasolt hálózati USB adapter: SA 24USB, SA 50USB • méret: 65 x 100 x 75 mm (x2)



COLOR
CHANGING



SAL 250BT**MULTIMÉDIÁS HANGDOBOZPÁR**

• dinamikus stereo hangzás • **tradicionális, tranzistoros Hi-Fi erősítő** • **3-utas, bassz-reflex kivitel, 2 x 120 W** • vezeték nélküli BT kapcsolat • zenehallgatás mobilkészületről, számítógépről • zenelejátszás USB/SD eszközről • FM rádió automatikus és manuális hangolással és tárolással • vezetékes stereo audio bemenet (2 x RCA) • **ideális TV hangzásának javítására** (opció: DTA AUDIO) • két mikrofonbemenet (2 x 6,3 mm) • **KARAOKE funkció szabályozható visszhanggal** • **kezelés érintőgombokkal** • magas és mély hangszínszabályozás, EQ • a LED kijelző fényereje beállítható • **időzíthető, automatikus kikapcsolás** • klasszikus, masszív MDF fa konstrukció • tartozék: **távirányító**, audio csatlakozókábel, dísztalpak • távirányító tápellátása: 2 x 1,5 V (AAA) elem, nem tartozék • méret: 140 x 900 x 350 mm (2 db)

**SAL 200BT****MULTIMÉDIÁS HANGDOBOZPÁR**

• dinamikus stereo hangzás • **tradicionális, tranzistoros Hi-Fi erősítő** • **3-utas, bassz-reflex kivitel, 2 x 80 W** • vezeték nélküli BT kapcsolat • zenehallgatás mobilkészületről, számítógépről • zenelejátszás USB/SD eszközről • FM rádió automatikus és manuális hangolással és tárolással • vezetékes stereo audio bemenet (2 x RCA) • **ideális TV hangzásának javítására** (opció: DTA AUDIO) • két mikrofonbemenet (2 x 6,3 mm) • **KARAOKE funkció szabályozható visszhanggal** • **kezelés érintőgombokkal** • magas és mély hangszínszabályozás, EQ • a LED kijelző fényereje beállítható • **időzíthető, automatikus kikapcsolás** • klasszikus, masszív MDF fa konstrukció • tartozék: **távirányító**, audio csatlakozókábel, dísztalpak • távirányító tápellátása: 2 x 1,5 V (AAA) elem, nem tartozék • méret: 140 x 600 x 350 mm (2 db)

**BT 201****2.1 MULTIMÉDIA HANGRENDSZER**

• 2.1 sztereó + mélysugárzó hangrendszer • 2 x 15 W sztereó + 50 W bass • szabályozható, dinamikus basszhangzás • **ideális a TV hangjának javítására** • **vezeték nélküli BT kapcsolat** • zenehallgatás mobilkészületről, számítógépről • **MP3 lejátszás** USB eszközről • EQ hangszínbeállítások, 5+1 féle • **FM rádió** automatikus és kézi finomhangolással • vezetékes AUX stereo audio bemenet (3,5 mm) • **5 fokozatban állítható fényerejű LED kijelző** • alapanyag: MDF fa és műanyag • tartozék: távirányító (2 x 1,5 V (AAA) elem nélkül), 3,5 mm - 3,5 mm AUX kábel (~1,2 m), antennavezeték (~1,5 m), hangszóróvezeték (2 x ~1,2 m) • mélysugárzó/hangdobozok: 160 x 255 x 250 mm - 2,5 kg / 90 x 130 x 90 mm - 0,3 kg

**SAL 150****STEREO HANGDOBOZ PÁR**

- **2-utas Hi-Fi** polchangszórpár
- mylar dóm magassugárzó (25 mm)
- polipropilén mélyközép sugárzó (150 mm)
- hangolt, **zárt kivitel a dinamikus hangzásért**
- stabil MDF konstrukció
- **mágneses rögzítésű, eltávolítható előlap**
- fali akasztó
- csavaros vezetékcsatlakozó
- **2 x 65 W / 45 W, 8 Ohm**
- méret: 165 x 275 x 153 mm / 2 x 2,1 kg



BXB 100/8

2-UTAS HANGDOBOZ

• **2in1:** hagyományos és professzionális rendszerekhez • csatlakoztatható 4-8 Ohm kimenetű termékekhez • csatlakoztatható 70/100/110 V~ hangrendszerekhez • **beállítható hangerő:** 10 W - 20 W - 40 W • **2-utas bass-reflex Hi-Fi hangdoboz** • **selyem dóm magassugárzó** • merevített ABS műanyag, fém védőrács • álló és fekvő helyzetben is használható • falra és mennyezetre szerelhető • billenthető és forgatható • csavaros vezeték csatlakozó • terhelhetőség: **60 W / 8 Ohm, 40 W / 100 V~** • méret / súly: 200 x 285 x 190 mm / 2,9 kg



BXB 10050P

STEREO HANGDOBOZ PÁR

• **3-utas bass-reflex Hi-Fi hangdoboz pár** • merevített ABS műanyag, fém védőrács • álló és fekvő helyzetben is használható • falra és mennyezetre szerelhető vagy akasztható • billenthető és körbe forgatható • **a tartókonzolt eltávolítva bútorra helyezhető** • használható járműben, otthon, üzletben • közvetlenül autórádióhoz is csatlakoztatható • süllyesztett, csíptetős vezeték csatlakozó • csatlakoztatható 4-8 Ohm kimenetű termékekhez • terhelhetőség: **120 W (2 x 60 W / 8 Ohm)** • méret / súly: 140 x 210 x 120 mm / 960 g x 2



BTA 250

STEREO MULTIMÉDIA ERŐSÍTŐ

• mini, HiFi multimédia erősítő • prémium szálcsiszolt alumínium előlap
• **ideális LCD/LED tévék hangminőségének javítására** • digitális hangkimenettel rendelkező készülékek is csatlakoztathatók • vezeték nélküli **BT kapcsolat**
• zenehallgatás mobilkészülékről, számítógépről • **zenelejátszás USB eszköztől**
• **FM rádió** automatikus hangolással • magas- és mély hangszínszabályozás
• **szabályozható mikrofons hangerő és visszhang** • 2x KARAOKE mikrofons bemenet
• 2x RCA stereo audio bemenet (AUX) • 2x RCA stereo audio bemenet (CD) • **digitális koaxiális bemenet (RCA)** • **digitális optikai bemenet (TOSLINK)** • kimenet aktív mélysugárzóhoz (RCA) • FM antennacsatlakozó, vezeték-antennával • 2 x 50 Wmax. / 4-8 Ohm • távirányító tápellátása: 2 x 1,5 V (AAA) elem, nem tartozék • tápellátás: 230 V~ / 50 Hz hálózati csatlakozókábel • 200 x 65 x 150/170 mm • két hangdoboz igényel (pl. SAL 150, BXB 10050P, BXB 100/8)



BTA 215

VEZETÉK NÉLKÜLI BT ERŐSÍTŐ

- kisméretű, beépíthető, rejtve elhelyezhető
- audio bemenet: **stereo BT kapcsolat (v4.1)**
- **stereo hangszóró kimenet:** csavaros sorkapocs
- a hangerő és hangszín a BT jelforráson szabályozható
- 20 Hz- 20.000 Hz
- **2 x 15 W / 4 Ohm**
- 2 x 10 W / 8 Ohm
- tápellátás: 230 V~ / 50 Hz hálózati csatlakozókábel
- méret: 155 x 36 x 54 mm



VIDEO



INR 5000/BK INTERNETRÁDIÓ, 5IN1

• 5in1 sztereó internetrádió • **internet-világrádió** • **DAB+/DAB** digitális rádió
• **FM RDS** analóg rádió • vezeték nélküli **BT kapcsolat** • **Média Center** hálózati
zenetár • 6,1 cm színes TFT LCD képernyő • óra szabályozható fényerővel • kettős
ébresztés / elalvásidőzítő • földrészek és országok rádiólistái • **több, mint 23.000**
rádióállomás • kedvenc állomások listája • kezelés PC vagy mobil böngészőből
• fejhallgató csatlakozó • AUX bemenet (mobil, PC, multimédia...) • LINE OUT
kimenet (aktív hangdoboz, erősítő...) • IN csatlakozás kábellel vagy vezeték nélkül
• LAN Ethernet RJ45 • **WiFi kapcsolat** 802.11b/g/n • UPnP/DLNA kompatibilis
fájlmegosztás • 2 x 5 W bass-reflex HiFi hangzás • EQ stílusok, 3D és egyéni
EQ beállítás • tartozék távirányító, 2 x AAA (1,5 V) elem, nem tartozék • tartozék
hálózati adapter (9V= / 2A) • méret / súly: 295 x 120 x 160 mm / 1,6 kg

**INR 3000 INTERNETRÁDIÓ, 4IN1**

Olyan műsorokat is hallgathat, amelyeket nem sugároznak rádióállomások • több
ezer rádióműsor a világ minden tájáról • 24 órán át bármikor elérheti kedvenc
műsorait hangulatához igazodva • „végtelen” kínálat, non-stop hallgathat
gyermekműsort, mesét, karácsonyi dalokat, népzenei, szerelmes dalokat,
kabarét, oktatást, hangoskönyvet, sportot és közlekedést és felsorolhatatlan zenei
műfajt • ha önnél nem foghatók kedvenc adói, Interneten keresztül tökéletes
minőségben hallgathatja azokat • HiFi berendezését bővítheti egy megunthatatlan
műsorforrással
• 4in1 hordozható multimédia • **internet világrádió** • **FM RDS rádió** • **vezeték**
nélküli BT kapcsolat • **Média Center hálózati zenetár** • 6,1 cm színes TFT LCD
képernyő • elalvásidőzítő • EQ stílusok, 3D és egyéni EQ beállítás • földrészek és
országok rádió listái • **több mint 23.000 rádióállomás** • kedvenc állomások listája
• kezelés PC vagy mobil böngészőből • manuálisan is hozzá adható műsorok •
stereo fejhallgató csatlakozó • csatlakoztatható aktív hangdobozhoz, erősítőhöz
• IN csatlakozás vezeték nélkül • WiFi kapcsolat 802.11b/g/n (2.4) • UPnP/DLNA
kompatibilis fájlmosztás • **2 Wattos, zenei hangzású hangszóró** • **beépített**
akkumulátor • várható töltési / üzemidő: 3,5 h / 11 h • tartozék: USB-C töltőkábel,
~1,0 m • méret: 160 x 93 x 40 mm / 260 g

**RRT 4B RETRO ASZTALI RÁDIÓ ÉS MULTIMÉDIA-LEJÁTSZÓ**

- **4in1: BT + MP3 + AUX + RÁDIÓ**
- **vezeték nélküli BT kapcsolat**
- sztereó zenehallgatás mobilkészülékről, számítógépről
- vezérli a mobiltelefon zenelejátszóját
- MP3 lejátszás USB/microSD eszközzel
- **4 sávós AM-FM-SW1-SW2 rádió**
- **EQ hangszínszabályozó**
- vezetékes stereo audio bemenet (AUX IN)
- fejhallgató csatlakozóaljzat (3,5 mm)
- klasszikus fa hangdoboz két hangszóróval
- távirányító a multimédia funkciókhoz (1 x 3 V (CR2025) gombemmel)
- várható töltési idő / üzemidő: ~8 h / **16 h**
- sokoldalú tápellátás: **tartozék hálózati kábel** a töltéshez
beépített akkumulátor
6 x 1,5 V (D/LR20) elem, nem tartozék
külső 9...12 V= adapter vagy akkumulátor, nem tartozék
- méret: 320 x 210 x 150 mm

**RRT 3B RETRO TÁSKARÁDIÓ ÉS MULTIMÉDIA-LEJÁTSZÓ**

- **4in1: BT + MP3 + AUX + RÁDIÓ**
- **vezeték nélküli BT kapcsolat**
- **sztereó zenehallgatás mobilkészülékről, számítógépről**
- MP3 lejátszás USB/SD/microSD eszközzel
- vezetékes audio bemenet (AUX IN)
- **3 sávós AM-FM-SW rádió**
- hangerőt jelző 2 x 5 LED
- hangbemondás funkcióváltáskor
- klasszikus fa hangdoboz hordfüllel
- várható töltési idő / üzemidő ~ 8 h / **12 h**
- sokoldalú tápellátás: beépített akkumulátor,
4 x 1,5 V (D/LR20) elem, nem tartozék,
külső 6 V= adapter vagy külső akkumulátor, nem tartozék,
tartozék hálózati kábel a töltéshez
- méret: 270 x 200 x 130 mm



RRT 6B

**RETRO TÁSKARÁDIÓ
ÉS MULTIMÉDIA-LEJÁTSZÓ**

- HiFi STEREO zenelejátszás, 2x5 Watt • **6in1: BT + RÁDIÓ + USB + microSD + AUX + telefon kihangosító** • stereo vezeték nélküli BT kapcsolat • zenehallgatás mobilkészülékről, számítógépről • **mikrofon a telefonbeszélgetéshez** • kétsávós, **AM - FM rádió** • stereo zenelejátszás USB/microSD eszközről • Soft Touch bevonatú burkolat és retro szövet
- AUX IN vezetékes audio bemenet: Ø3,5 mm • stereo **fejhallgató csatlakozó** aljzat: Ø3,5 mm • várható töltési idő / üzemidő: ~5 / ~22 óra • **beépített akkumulátor**
- tartozék USB-microUSB kábel és 3,5 mm audio kábel • méret: 227 x 133 x 102 mm



RRT 2B

**RETRO TÁSKARÁDIÓ
ÉS MULTIMÉDIA-LEJÁTSZÓ**

- **4in1: BT + MP3 + AUX + RÁDIÓ** • **vezeték nélküli BT kapcsolat** • zenehallgatás mobilkészülékről, számítógépről • vezérli a mobiltelefon zenelejátszóját • MP3 lejátszás USB/microSD eszközről • 3 sávós AM-FM-SW rádió • vezetékes audio bemenet (AUX IN) • **rendkívül hosszú üzemidő: akár 20 óra egy töltéssel** • várható töltési idő / üzemidő: ~10 h / 20 h • folyamatos üzemeltetés hálózatról és akkumulátorról • **az üzemidő többszörösére növelhető** további akkumulátor (18650) és elemek (LR20) behelyezésével • sokoldalú tápellátás: **tartozék hálózati kábel** a töltéshez, beépített akkumulátor, 3 x 1,5 V (D / LR20) elem, nem tartozék, behelyezhető 18650 típusú akkumulátor, nem tartozék, külső 5 V= miniUSB adapter (opció) • méret: 260 x 180 x 120 mm



RRT 11B

**RETRO KAZETTÁS RÁDIÓ
ÉS MULTIMÉDIA LEJÁTSZÓ**

- **11 sávós világvevő AM-FM-SW rádió**
- finomhangoló kettős forgatógomb
- **kazettás magnó felvétel és auto-stop funkcióval**
- beépített mikrofon
- MP3/WMA lejátszás USB/SD eszközről
- **régi analóg felvételek digitalizálása**
- minden elérhető jelforrás felvétele kazettára vagy USB/SD eszközre
- mindkét esetben rögzítheti a beépített mikrofon vagy a rádió hangját
- digitalizálva archiválhatja régi magnókazettáit MP3 formátumban USB vagy SD eszközére
- fejhallgató csatlakozó: 3,5 mm
- tápellátás: **tartozék hálózati kábel**, 4 x 1,5 V (D/LR20) elem, nem tartozék, külső 6 V= adapter, nem tartozék
- méret: 280 x 170 x 100 mm / 1,5 kg



RRT 12B

LEMEZJÁTSZÓ MULTIMÉDIA FUNKCIÓVAL

- BT + FM + MP3/WMA + PHONO + AUX
- **vezeték nélküli BT kapcsolat**
- zenehallgatás mobilkészülékről, számítógépről
- **MP3/WMA lejátszás USB/microSD eszközről**
- **FM rádió automatikus állomáskereséssel és tárolással**
- régi analóg hanganyagok archiválása, digitalizálása
- **WAV felvétel USB/microSD eszközre** (hanglemez, FM, AUX IN: pl. kazetta, VHS, DVD)
- vezetékes audio AUX bemenet (Ø3,5 mm)
- félautomata lemezjátszó 33/45/78 fordulatszámmal
- **karlift és kikapcsolható AUTO-STOP funkció**
- sztereó kerámia hangszedő, rubin tűvel
- EQ hangszínszabályozó 6 féle beállítással
- **klasszikus fa burkolat két hangszóróval és beépített erősítővel**
- 2 x RCA kimenet külső erősítőhöz vagy aktív hangdobozhoz
- tartozék: **1+2 db lemezjátszó-póttú**, központosító gyűrű
- tápellátás: USB adapter eltávolítható csatlakozókábellel (~1,6 m)
- méret: 420 x 120 x 390 mm



RPR 7B

TÁSKARÁDIÓ, AC/DC

• **4in1: BT + USB + microSD + rádió** • vezeték nélküli BT kapcsolat • zenehallgatás mobilkészületről, számítógépről • vezérli a mobiltelefon zenelejátszóját • MP3/WAV/WMA lejátszás USB/microSD eszközről • **4 sáv**os AM-FM-SW1-SW2 táskarádió • fejhallgató csatlakozóját: Ø3,5 mm • hosszú üzemidő; akár **18 óra egy töltéssel** • várható töltési idő / üzemidő: ~8 h / ~18 h • 3 féle tápellátás: hálózatról, akkumulátorról és elemről • **tartozék hálózati kábel** a töltéshez, beépített akkumulátor, 2 x 1,5 V (D/LR20) elem, nem tartozék • méret: 225 x 130 x 70 mm / 750 g



RPR 3LCD

LCD TÁSKARÁDIÓ, AC/DC

• **AM-FM-SW digitális világvevő rádió** • megnövelt érzékenység • **60 tárolható rádióállomás** • kiemelt gyorsgombok a kedvencekhez • **sztereó hangzás fejhallgatóval** (opció) • kék háttérvilágítású LCD órával • **elalvási időzítő** (10-90 perc) • **ébresztés** rádióval vagy bip-bip jelzéssel • ébresztésismétlés (5 perc) • lezárható billentyűzet • felhasználóbarát kezelés • fejhallgató csatlakozóját: Ø3,5 mm • tápellátás: **tartozék hálózati kábel**, 3 x 1,5 V (D) elem, nem tartozék • méret: 235 x 120 x 50 mm / 595 g



RPR 8

TÁSKARÁDIÓ, AC/DC

• 3-sávos, AM-FM-SW rádió • érzékeny rádióvétel • **nagy hangerő**, egyszerű kezelhetőség • kompakt, masszív, hordozható kivitel • **üzemeltethető hálózatról vagy elemről** • fül- vagy fejhallgató csatlakoztható (opció) • fejhallgató csatlakozóját: Ø3,5 mm • tápellátás: hálózati csatlakozókábel (tartozék) vagy 2 x D/LR20 elem (nem tartozék) vagy 5 V= külső táplálás (nem tartozék) • méret / súly: 210 x 115/153 x 70 mm / 560 g



RPC 3

ZSEBRÁDIÓ

- 2 sávos AM-FM zsebrádió
- a pontos állomásra **hangolást segítő LED visszajelző**
- könnyen és kényelmesen kezelhető az **ergonomikus formatervezésnek** köszönhetően
- fejhallgató csatlakozóját: Ø3,5 mm
- tápellátás: 2 x 1,5 V (AA) elem, nem tartozék
- méret: 133 x 70 x 32 mm



RPC 4

ZSEBRÁDIÓ

- 2 sávos AM-FM zsebrádió
- a pontos állomásra **hangolást segítő LED visszajelző**
- nagyérzékenységű vétel
- fejhallgató csatlakozóját: Ø3,5 mm
- tápellátás: 2 x 1,5 V (AA) elem, nem tartozék
- méret: 69 x 118 x 30 mm



RPH 2

MULTIFUNKCIÓS NAPELEMES RÁDIÓ

- nem kell elem hozzá
- **hibrid töltés: napelemmel vagy forgatókarral vagy USB vezetékkel**
- igazi „világvége” vészhelyzeti rádió: híreket hallgathat, világíthat és tölthet vele
- 3-sávós, AM-FM-WB **rádió** hangolásijelzővel
- hidegfényű **reflektor**
- melegfényű **olvasólámpa**
- **USB töltő kimenet mobilkészülékekhez**
- vezeték nélküli **BT kapcsolat**
- **zenelejátszás** USB/microSD eszközről
- fül- vagy fejhallgató csatlakoztatható (opció)
- fejhallgató csatlakozóját: Ø3,5 mm
- SOS **riasztó sziréna** pánikhelyzet esetére
- magas minőségű hangszóró
- töltésjelző LED és a töltöttségi szint jelzése
- beépített akkumulátor: ~4.000 mAh
- várható töltési / rádió üzemidő: ~3 h USB / ~40 h
- tartozék: USB-C töltőkábel
- hálózati töltő: SA 24USB, opció
- méret: 160 x 80 x 66 mm / 400 g

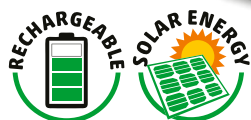

RPH 1

NAPELEMES RÁDIÓ ÉS MULTIMÉDIA LEJÁTSZÓ

- nem kell elem hozzá
- **hibrid töltés: napelemmel vagy USB vezetékkel**
- cserélhető 18650 akkumulátor
- 3-sávós, AM-FM-SW **rádió**
- vezeték nélküli **BT TWS kapcsolat**
- **zenelejátszás** USB/microSD eszközről
- fül- vagy fejhallgató csatlakoztatható (opció)
- fejhallgató csatlakozóját: Ø3,5 mm
- töltésjelző LED
- várható töltési/üzemidő: ~2.5 h / ~11 h
- tartozék: USB töltőkábel, csuklópánt
- hálózati töltő: SA 24USB, opció
- méret / súly: 140 x 77 x 50 mm / 270 g



BT WORK

VÍZÁLLÓ, ÜTÉSÁLLÓ MUNKA- ÉS SZABADIDŐRÁDIÓ

- **kültéri és beltéri használatra**
- ideális multimédia munka mellett, kertben, strandon
- hátoldali, fehér fényű **LED lámpa** (3 W)
- **vezeték nélküli BT kapcsolat**
- zenehallgatás mobilkészülékről, számítógépről
- MP3 lejátszás USB eszközről
- **FM rádió**, teleszkópos antennával
- mikrofon bemenet, KARAOKE funkció (6,3 mm)
- vezetékes audio AUX bemenet (3,5 mm)
- beépített akkumulátor automatikus töltéssel
- töltöttségi állapot a kijelzőn és töltésjelző LED
- **rendkívül hosszú üzemidő egy töltéssel**
- várható töltési / üzemidő: 9 h / **30 h**
- folyamatos, színes LED fényeffekt
- masszív, víznek és ütődésnek ellenálló
- IPX5: vízsugár ellen védett, minden irányból
- szélessávú hangsugárzó, **25 W**
- tartozék: microUSB töltőkábel, 3,5/3,5 mm audio kábel
- méret: 400 x 290 x 170 mm / 2,2 kg



MPA SERIES

MULTIMÉDIÁS KEVERŐ-ERŐSÍTŐ

HAGYOMÁNYOS (4-16 Ohm) és 100 VOLTOS (70-100-110-120V) HANGRENDSZEREKHEZ EGYIDEJŰLEG HASZNÁLHATÓ

• 6 csatornás keverő-erősítő • beépített multimédia egység • vezeték nélküli **BT kapcsolat** • zenehallgatás mobilkészületről, számítógépről • **FM rádió** memorizálható rádióadókkal • **MP3/WMA lejátszás** USB/SD eszközről • műsorszám ismétlés, lejátszás véletlen sorrendben • grafikus rádió skála, kivezérlésmérő és lejátszási lista az LCD kijelzőn • figyelemfelkeltő hangjelzés gombnyomásra • automatikus **zene le- és felkeverés** hangbemondáskor • kettős hangerő-szabályozó szintkorlátozással • magas és mély **hangszínszabályozás** • kimenet további erősítő vagy hangrögztítő csatlakoztatásához • bemenetek: USB, SD, 2 x MIC (6,3 mm), 3 x L + R (2 x RCA), FM ANT • kimenetek: L + R (2 x RCA, mono) • 6 független csoportba köthető és szabályozható 100 V hangszórókhöz • tápellátás: 230 V~ / 50 Hz hálózati csatlakozókábel

MPA 240BT

ALKALMAS EGYIDEJŰLEG 25-30 DB „100 VOLTOS”
HANGSZÓRÓ MŰKÖDTETÉSÉHEZ
240 WATT, méret: 480 x 95 x 380 mm / 8,7 kg



MPA 120BT

ALKALMAS EGYIDEJŰLEG 12-15 DB „100 VOLTOS”
HANGSZÓRÓ MŰKÖDTETÉSÉHEZ
120 WATT, méret: 480 x 98 x 355 mm / 6,8 kg



BXB 100/8

2-UTAS HANGDOBOZ

• **2in1**: hagyományos és professzionális rendszerekhez • csatlakoztatható 4-8 Ohm kimenetű termékekhez • csatlakoztatható 70/100/110 V~ hangrendszerekhez • **beállítható hangerő**: 10 W - 20 W - 40 W • **2-utas bass-reflex Hi-Fi hangdoboz** • **selyem dóm magassugárzó** • merevített ABS műanyag, fém védőrács • álló és fekvő helyzetben is használható • falra és mennyezetre szerelhető • billenthető és forgatható • csavaros vezetékcsatlakozó • terhelhetőség: **60 W / 8 Ohm, 40 W / 100 V~** • méret / súly: 200 x 285 x 190 mm / 2,9 kg



WAS 2

FALRA SZERELHETŐ HANGDOBOZ

- **beépített 110 V-os transzformátorral**
- max. terhelhetőség: **10 W**
- frekvencia-átvitel: 50 - 18.000 Hz
- hangszugárzó: Ø165 mm
- impedancia: 8 Ohm
- méret: 275 x 200 x 110 mm



CES 165

2-UTAS MENNYEZETI HANGSZÓRÓ

- **beépített 110 V-os transzformátorral**
- **2-utas rendszer**: mély- és magassugárzóval
- 3 féle hangerőszint szerinti csatlakoztatás:
2,5 W - 5 W - 10 W
- max. terhelhetőség: **10 W**
- frekvenciaátvitel: 80-20.000Hz
- hangszugárzók:
Ø165 mm + Ø25 mm
- impedancia: 8 Ohm
- beépítési méret:
Ø206 x 70 mm



CES 3

MENNYEZETI HANGSZÓRÓ

- **beépített 110 V-os transzformátorral**
- max. terhelhetőség: **10 W**
- frekvenciaátvitel: 50 - 18.000 Hz
- hangszugárzó: Ø165 mm
- impedancia: 8 Ohm
- beépítési méret:
Ø190 x 85 mm



PAX 42BT

AKTÍV ZENEKARI HANGDOBOZ ÉS MULTIMÉDIA LEJÁTSZÓ

- dinamikus, erőteljes hangzás (400 W / 250 W)
- **vezeték nélküli BT TWS kapcsolat**
- zenelejátszás USB/SD eszközről
- FM rádió automatikus állomás kereséssel
- hangszínszabályozás: magas, mély, EQ
- bemenetek: **USB/SD, BT, FM, MIC, LINE**
- kimenetek: LINE, Speakon hangszóró aljzat
- második hangdoboz is csatlakoztatható (opció: PAX 42PRO)
- **4 hangdobozos nagyteljesítményű rendszer is kialakítható**
- túlvezérlést visszajelző LED
- színpadi monitor funkció (oldalára fektethető)
- Ø35 mm állványra helyezhető
- masszív, ütészálló burkolat
- hátsó görgőpár
- tartozék: távirányító elemmel (CR2025), hálózati csatlakozókábel
- méret / súly: 45 x 71 x 37 cm / 18,5 kg



PAX 42PRO

ZENEKARI HANGDOBOZ

- dinamikus, erőteljes hangzás (400 W / 250 W)
- **professzionális titánium magassugárzó**
- **nagyméretű, 15" mélysugárzó**
- bemenet: Speakon hangszóró aljzat
- csatlakoztatható aktív hangszóróhoz vagy erősítőhöz
- ideális párja: PAX 42BT aktív hangdoboz (opció)
- **színpadi monitor funkció** (oldalára fektethető)
- Ø35 mm állványra helyezhető
- masszív, ütészálló burkolat
- hátsó görgőpár
- méret / súly: 45 x 71 x 37 cm / 16,5 kg



MVN 910**VEZETÉK NÉLKÜLI MIKROFONSZETT**

- professzionális mikrofonszett
- masszív, **fém kézi mikrofonok**
- innovatív, **legutolsó technológia**
- multifunkciós digitális kijelző
- frekvencia/csatorna/elem-állapot
- RF rádiójelerősség-mérő
- AF audio jelszintmérő
- **digitális zajszűrő** áramkör
- **2 x 100 kiválasztható csatorna**
- legjobb csatorna megkeresése
- automatikus vagy kézi beállítás
- gyors, infravörös párosítás
- zajmentes be- és kikapcsolás
- 2 x szimmetrikus XLR audio kimenet
- Ø6,3 mm összegzett audio kimenet
- nagynyereségű BNC antennák
- **hatótávolság nyílt terepen: ~140 m**
- működési frekvenciasáv: UHF
- rack szekrénybe építhető
- tartozék: hálózati adapter, 6,3 mm / 6,3 mm audio csatlakozókábel, szerelvények
- mikrofonok: Ø50/35 x 265 mm, 2 x 1,5 V (AA) elem, nem tartozék
- vevőegység: 420 x 55 x 220 mm

**MVN 600****VEZETÉK NÉLKÜLI MIKROFONSZETT**

- professzionális mikrofonszett
- masszív, **fém kézi mikrofonok**
- multifunkciós digitális kijelző
- frekvencia/csatorna/elem-állapot
- AF audio jelszintmérő
- **digitális zajszűrő** áramkör
- **2 x 30 kiválasztható csatorna**
- gyors, vezeték nélküli párosítás
- **zajmentes** be- és kikapcsolás
- 2 x szimmetrikus XLR audio kimenet
- Ø6,3 mm összegzett audio kimenet
- **hatótávolság nyílt terepen: ~80 m**
- működési frekvenciasáv: UHF
- tartozék: hálózati adapter, 6,3 mm / 6,3 mm audio csatlakozókábel
- mikrofonok: Ø50/35 x 250 mm, 2 x 1,5 V (AA) elem, nem tartozék
- vevőegység: 210 x 50 x 180 mm

**MVN 300****VEZETÉK NÉLKÜLI MIKROFONSZETT**

- professzionális **fém kézi mikrofon**
- multifunkciós digitális kijelző a markolatban
- frekvencia/csatorna/elemállapot kijelzése
- **digitális zajszűrő áramkör**
- **automatikus párosítás**
- **20 kiválasztható csatorna** a zavarmentes vételért
- Ø6,3 mm dugó mikrofon kimenet a vevő egységen
- **közvetlenül az erősítőbe dugható vevőegység**
- hatótávolság nyílt terepen: **~40 m**
- **működési frekvenciasáv: UHF**
- mikrofon: Ø50/33 x 240 mm, 2 x 1,5 V (AA) elem, nem tartozék
- vevőegység: ~80 x 42 x 17 mm
- vevőegység beépített akkumulátorral (500 mAh Li-Ion)
- várható töltési / üzemidő: ~2,5 h / 6 h
- folyamatosan is tölthető folyamatos üzemeltetéshez
- tartozék: USB - microUSB töltőkábel (~1,0 m)

**HT 900****HANGDOBOZÁLLVÁNY**

- könnyű, stabil konstrukció
- csúszásgátlóval ellátott lábak
- **biztonsági retesz**
- tartórúd átmérője: Ø35 mm
- állítható magasság: ~110-180 cm
- **teherbírás: max. 40 kg**
- önsúly: ~2 kg
- talpátmérő: ~130 cm

**HT 901****HÜVELY
HANGFALÁLLVÁNYHOZ**

- hangdoboz aljába sülyeszthető
- alkalmazásával a HT 900 állványra helyezhető a hangdoboz
- minden Ø**35 mm**-es rúddal rendelkező állványhoz megfelelő
- méret: Ø110/36 x 99 mm
- teherbírás: max. 40 kg

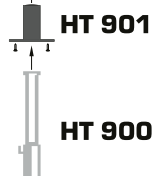

M 100USB

USB MIKROFONSZETT

youtuber • gamer • blogger • vlogger • streamer • influencer • műsorvezető • stúdiófelvétel • szinkronizálás • podcast • internetes kommunikáció • színpadi hangrendszer

- professzionális USB mikrofonszett
- kiváló, Hi-Fi hangminőség
- fém mikrofon, **forgatható asztali állvánnyal**
- rezgécillapított, állítható tartófej
- **dupla rétegű, flexibilis popup filter** (Ø155 mm)
- szélzajvédő szivacs
- nagy érzékenységgű kondenzátormikrofon
- kardioid iránykarakterisztika, mono
- magas kimeneti szint, alacsony zaj, széles dinamikatartomány
- **USB Plug and Play telepítés driver nélkül**
- külső tápfeszültséget (USB táp) igényel
- kimenet: beépített USB-B dugó
- tartozék: USB-B aljzat / USB-A dugó csatlakozókábel (~1,5 m)
- mikrofon: Ø46 x 155 mm / 210 g



M 12

STÚDIÓMIKROFON-SZETT

youtuber • gamer • blogger • vlogger • streamer • influencer • műsorvezető • stúdiófelvétel • szinkronizálás • podcast • internetes kommunikáció • színpadi hangrendszer

- professzionális stúdiómikrofon-szett
- kiváló, **Hi-Fi hangminőség**
- **fém mikrofon**, stabil asztali állvánnyal
- **rezgécillapított** tartófej
- **nagyérzékenységgű kondenzátormikrofon**
- kardioid iránykarakterisztika, mono
- magas kimeneti szint, alacsony zaj, széles dinamikatartomány
- **külső tápfeszültséget** (fantom táp) igényel, például: keverő, PA erősítő, számítógép, notebook
- kimenet: beépített szimmetrikus XLR 3p dugó
- tartozék: XLR aljzat / **3p-3,5 mm dugó csatlakozókábel** (~2,4 m)
- mikrofon: Ø46 x 155 mm / 200 g



M 11

ASZTALI MIKROFON

- **professzionális elektret-kondenzátor mikrofon**
- használható mikrofonbemenettel rendelkező készülékekhez
- **LED visszajelző a talpon**
- LED visszajelző gyűri a száron
- be/ki kapcsoló a talpazatban
- eltávolítható zajsűrű szivacs
- **kardioid iránykarakterisztika**
- masszív, fém XLR csatlakozódugó
- extra hosszú, eltávolítható csatlakozókábel (5 m)
- tartozék: Ø6,3 mm-XLR audio csatlakozókábel, zajsűrű szivacs
- **kettős tápellátás: elem vagy +48 V fantom feszültség**
- elem típusa: 1 x 9 V (6LR61) elem, nem tartozék
- méret: 125 x 150 x 490 mm / 610 g



M 8

KÉZI MIKROFON

- **dinamikus mikrofon professzionális hangosítási célokra**
- kézre álló, teljes egészében fém markolat
- **kardioid iránykarakterisztika**
- be/ki kapcsoló a markolatban
- extra hosszú, eltávolítható XLR csatlakozókábel
- **masszív, fém csatlakozódugók**



M 61

KÉZI MIKROFON

- **dinamikus mikrofon általános hangosítási célokra**
- **kardioid iránykarakterisztika**
- be/ki kapcsoló a markolatban
- hosszú, eltávolítható XLR csatlakozókábel



M 41

KÉZI MIKROFON

- **dinamikus mikrofon általános hangosítási célokra**
- **kardioid iránykarakterisztika**
- be/ki kapcsoló a markolatban
- kicsi súly, hajlékony csatlakozókábel



HT 810

MIKROFONÁLLVÁNY

- **2in1 két tartórúddal**
- könnyű, stabil konstrukció
- csúszásgátlóval ellátott lábak
- tartozék univerzális mikrofontartó
- **mikrofonmarkolat: ~Ø25-35 mm**
- tartozék Ø15/9 mm átalakító
- **állítható magasság: ~100-155 cm**
- önsúly: ~1,7 kg
- talpátmérő: ~70 cm



SBX 1010/BK

MÉLYKÖZÉPSUGÁRZÓ

50 W

- P_m/P_n : **50/35 W**
- f: 55 - 8.000 Hz
- $SPL_{1W/1m}$: 82 dB
- hangtekercs: 0,75", 2 réteg
- csévetest: alumínium
- mágnes súlya: 10 Oz

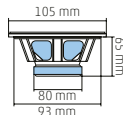

SBX 1320/BK

MÉLYKÖZÉPSUGÁRZÓ

60 W

- P_m/P_n : **60/40 W**
- f: 50 - 7.000 Hz
- $SPL_{1W/1m}$: 85 dB
- hangtekercs: 1", 4 réteg
- csévetest: alumínium
- mágnes súlya: 20 Oz

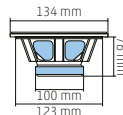

SBX 1620/BK

MÉLYSUGÁRZÓ

80 W

- P_m/P_n : **80/50 W**
- f: 45 - 7.000 Hz
- $SPL_{1W/1m}$: 87 dB
- hangtekercs: 1", 4 réteg
- csévetest: alumínium
- mágnes súlya: 20 Oz

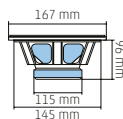

SBX 2030/BK

MÉLYSUGÁRZÓ

120 W

- P_m/P_n : **120/80 W**
- f: 35 - 3.000 Hz
- $SPL_{1W/1m}$: 88 dB
- hangtekercs: 1,5", 4 réteg
- csévetest: alumínium
- mágnes súlya: 30 Oz

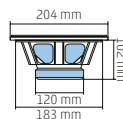

SBX 2530/BK

MÉLYSUGÁRZÓ

150 W

- P_m/P_n : **150/100 W**
- f: 30 - 2.500 Hz
- $SPL_{1W/1m}$: 90 dB
- hangtekercs: 1,5", 4 réteg
- csévetest: alumínium
- mágnes súlya: 30 Oz

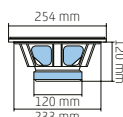

	SBX 1010/BK	SBX 1320/BK	SBX 1620/BK	SBX 2030/BK	SBX 2530/BK
névleges átmérő	100 mm	130 mm	165 mm	200 mm	250 mm
kónusz anyaga	kevlár	kevlár	kevlár	kevlár	kevlár
terhelhetőség	50 / 35 W	60 / 40 W	80 / 50 W	120 / 80 W	150 / 100 W
impedancia	8 Ohm	8 Ohm	8 Ohm	8 Ohm	8 Ohm
frekvenciaátvitel	55 - 8000 Hz	50 - 7000 Hz	45 - 7000 Hz	35 - 3000 Hz	30 - 2500 Hz
érzékenység	82 dB	85 dB	87 dB	88 dB	90 dB
hangtekercs	∅0,75", 2 rétegű	∅1", 4 rétegű	∅1", 4 rétegű	∅1,5", 4 rétegű	∅1,5", 4 rétegű
csévetest	alumínium	alumínium	alumínium	alumínium	alumínium
perem	gumi	gumi	gumi	gumi	gumi
kosár	acél lemez	acél lemez	acél lemez	acél lemez	acél lemez
mágnes	10 Oz	20 Oz	20 Oz	30 Oz	30 Oz
beépítési méret	∅93 mm	∅123 mm	∅145 mm	∅183 mm	∅233 mm
beépítési mélység	65 mm	76 mm	96 mm	102 mm	120 mm

SBV 2020/4

MÉLYSUGÁRZÓ

80 W

Alkalmos VIDEOTON hangdobozok javításához!

- P_m/P_n : **80/50 W**
- f: 45 - 5.000 Hz
- SPL_{1W/1m}: 86 dB
- hangtekercs: 1", 2 réteg
- csévetest: alumínium
- mágnes súlya: 20 Oz

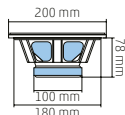

SBV 2020

MÉLYSUGÁRZÓ

80 W

Alkalmos VIDEOTON hangdobozok javításához!

- P_m/P_n : **80/50 W**
- f: 45 - 5.000 Hz
- SPL_{1W/1m}: 85 dB
- hangtekercs: 1", 2 réteg
- csévetest: alumínium
- mágnes súlya: 20 Oz

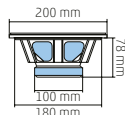

SPA 2030

MÉLYSUGÁRZÓ

150 W

- P_m/P_n : **150/100 W**
- f: 50 - 5.000 Hz
- SPL_{1W/1m}: 89 dB
- hangtekercs: 1,5", 2 réteg
- csévetest: alumínium
- mágnes súlya: 30 Oz

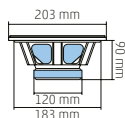

SPA 2530

MÉLYSUGÁRZÓ

200 W

- P_m/P_n : **200/140 W**
- f: 45 - 5.000 Hz
- SPL_{1W/1m}: 90 dB
- hangtekercs: 1,5", 2 réteg
- csévetest: alumínium
- mágnes súlya: 30 Oz

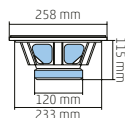

SPA 3040

MÉLYSUGÁRZÓ

210 W

- P_m/P_n : **210/150 W**
- f: 40 - 3.500 Hz
- SPL_{1W/1m}: 90 dB
- hangtekercs: 1,5", 2 réteg
- csévetest: alumínium
- mágnes súlya: 40 Oz

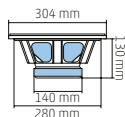

SPA 4050

MÉLYSUGÁRZÓ

230 W

- P_m/P_n : **230/160 W**
- f: 30 - 3.000 Hz
- SPL_{1W/1m}: 93 dB
- hangtekercs: 2", 2 réteg
- csévetest: alumínium
- mágnes súlya: 50 Oz

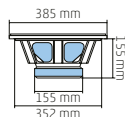

	SBV 2020/4 és 2020	SPA 2030	SPA 2530	SPA 3040	SPA 4050
névleges átmérő	200 mm	200 mm	250 mm	300 mm	400 mm
kónusz anyaga	impregnált papír	impregnált papír	impregnált papír	impregnált papír	impregnált papír
terhelhetőség	80 / 50 W	150/100 W	200/140 W	210/150 W	230/160 W
impedancia	4 Ohm / 8 Ohm	8 Ohm	8 Ohm	8 Ohm	8 Ohm
frekvenciaátvitel	45 - 5000 Hz	50-5000 Hz	45-5000 Hz	40-3500 Hz	30-3000 Hz
érzékenység	86 dB / 85 dB	89 dB	90dB	90 dB	93 dB
hangtekercs	Ø1", 2 rétegű	1,5", 2 rétegű	1,5", 2 rétegű	1,5", 2 rétegű	2", 2 rétegű
csévetest	alumínium	alumínium	alumínium	alumínium	alumínium
perem	gumi	textil	textil	textil	textil
kosár	acél lemez	acél	acél	acél	acél
mágnes	20 Oz	30 Oz	30 Oz	40 Oz	50 Oz
beépítési méret	Ø180 mm	Ø183 mm	Ø233 mm	Ø280 mm	Ø352 mm
beépítési mélység	78 mm	90 mm	115 mm	130 mm	155 mm

SKN 10**40 W****KÖZÉPSUGÁRZÓ**

- professzionális, **zárt kosár**
- nem igényel a hangdobozból légmentesen leválasztott légteret
- **merevített, impregnált kónusz**
- P_m/P_n: 40/30 W
- f: 500-8.500 Hz
- SPL_{1W/1m}: 84 dB

**SKN 13****50 W****KÖZÉPSUGÁRZÓ**

- professzionális, **zárt kosár**
- nem igényel a hangdobozból légmentesen leválasztott légteret
- **merevített, impregnált kónusz**
- P_m/P_n: 50/40 W
- f: 400-7.000 Hz
- SPL_{1W/1m}: 86 dB

**SKN 16****60 W****KÖZÉPSUGÁRZÓ**

- professzionális, **zárt kosár**
- nem igényel a hangdobozból légmentesen leválasztott légteret
- **merevített, impregnált kónusz**
- P_m/P_n: 60/40 W
- f: 300-6.000 Hz
- SPL_{1W/1m}: 88 dB

**DPH 1417****ZENEKARI MAGASSUGÁRZÓ**

- tartós textilbakeleit dóm
- hangváltó szükséges hozzá
- 160 x 142 mm
- Z: 8 Ohm
- P_m/P_n: **150/80 W**
- f: 2.000 - 18.000 Hz
- SPL_{1W/1m}: 96 dB
- hangtekercs: 1,5"
- **membrán: textilbakeleit**
- mágnes súlya: 20 Oz

**DP 11****ZENEKARI MAGASSUGÁRZÓ**

- tartós textilbakeleit dóm
- hangváltó szükséges hozzá
- 86 x 86 mm
- Z: 8 Ohm
- P_m/P_n: **120/60 W**
- f: 2.000 - 18.000 Hz
- SPL_{1W/1m}: 93 dB
- hangtekercs: 1,0"
- **membrán: textilbakeleit**
- mágnes súlya: 10 Oz

**DTF 12****HIFI DÓMSUGÁRZÓ**

- Ø103 mm / 8 Ohm
- ferrofluid csillapítás
- P_m/P_n: **100/50 W**
- f: 2.000 - 21.000 Hz
- SPL_{1W/1m}: 91 dB
- hangtekercs: 1", 2 rétegű
- **membrán: selyem**
- mágnes súlya: 8,0 Oz

**DT 21****DÓMSUGÁRZÓ**

- Ø74 mm / 8 Ohm
- P_m/P_n: **40/20 W**
- f: 3.000 - 21.000 Hz
- SPL_{1W/1m}: 91 dB
- hangtekercs: 0,5"
- **membrán: mylar**
- mágnes súlya: 2 x 0,6 Oz



	SKN 10	SKN 13	SKN 16	DPH 1417	DP 11	DTF 12	DT 21
névleges átmérő	110 mm	136 mm	170 mm	160 x 142 mm	86 x 86 mm	103 mm	74 mm
kónusz anyaga	merevített, impregnált papír	merevített, impregnált papír	merevített, impregnált papír	textilbakeleit	textilbakeleit	selyem	mylar
terhelhetőség	40/30 W	50/40 W	60/40 W	150/80 W	120/60 W	100/50 W	40/20 W
impedancia	8 Ohm	8 Ohm	8 Ohm	8 Ohm	8 Ohm	8 Ohm	8 Ohm
frekvenciaátvitel	500 - 8500 Hz	400 - 7000 Hz	300 - 6000 Hz	2000 - 18000 Hz	2000 - 18000 Hz	2000 - 21000 Hz	3000 - 21000 Hz
érzékenység	84 dB	86 dB	88 dB	96 dB	93 dB	91 dB	91 dB
hangtekercs	2 rétegű	2 rétegű	2 rétegű	1,5"	1,0"	1", 2 rétegű	0,5"
csévetest	alumínium	alumínium	alumínium	-	-	-	-
perem	hab	hab	hab	-	-	-	-
kosár	zárt, acél	zárt, acél	zárt, acél	-	-	-	-
mágnes	12 x Ø60 mm	10 x Ø70 mm	15 x Ø80 mm	20 Oz	10 Oz	8 Oz	2 x 0,6 Oz
beépítési méret	Ø100 mm	Ø136 mm	Ø170 mm	Ø115 mm	Ø70 mm	Ø84 mm	Ø 50 mm
beépítési mélység	38 mm	40 mm	60 mm	140 mm	80 mm	30 mm	14 mm

KHS 120

**PIEZO
MAGASSUGÁRZÓ**

- 263 x 100 mm • P_m (4 Ω): **300 W** • P_m (8 Ω): **150 W**
- f: 2.000 – 20.000 Hz • $SPL_{1W/1m}$: 92 dB
- impedancia: > 1000 Ohm • max. fesz.: 35 V~



KHS 110

**PIEZO
MAGASSUGÁRZÓ**

- 187 x 87 mm • P_m (4 Ω): **300 W** • P_m (8 Ω): **150 W**
- f: 2.000 – 20.000 Hz • $SPL_{1W/1m}$: 90 dB
- impedancia: > 1000 Ohm • max. fesz.: 35 V~



KHS 311M

**PIEZO
MAGASSUGÁRZÓ**

- 110 x 110 mm • P_m (4 Ω): **300 W** • P_m (8 Ω): **150 W**
- f: 2.000 – 20.000 Hz • $SPL_{1W/1m}$: 93 dB
- impedancia: > 1000 Ohm • max. fesz.: 35 V~



KHS 105A

**PIEZO
MAGASSUGÁRZÓ**

- 85 x 85 mm • P_m (4 Ω): **300 W** • P_m (8 Ω): **150 W**
- f: 2.000 – 20.000 Hz • $SPL_{1W/1m}$: 94 dB
- impedancia: > 1000 Ohm • max. fesz.: 35 V~



KHS 106

**PIEZO
MAGASSUGÁRZÓ**

- \varnothing 95 mm • P_m (4 Ω): **300 W** • P_m (8 Ω): **150 W**
- f: 2.000 – 20.000 Hz • $SPL_{1W/1m}$: 90 dB
- impedancia: > 1000 Ohm • max. fesz.: 35 V~



KHS 107

**PIEZO
MAGASSUGÁRZÓ**

- 64 x 64 mm • P_m (4 Ω): **300 W** • P_m (8 Ω): **150 W**
- f: 5.000 – 20.000 Hz • $SPL_{1W/1m}$: 104 dB
- impedancia: > 1000 Ohm • max. fesz.: 35 V~



HV 328

HANGVÁLTÓ, 3 UTAS

200 W

- terhelhetőség: max. **200 W**
- keresztelési frekvencia: **500 Hz/3.000 Hz**
- levágási meredekség: 12 dB/oktáv
- átkapcsolható kimeneti szint magas: 0/-3 dB, közép: 0/-2 dB



HV 228

HANGVÁLTÓ, 2 UTAS

200 W

- terhelhetőség: max. **200 W**
- keresztelési frekvencia: **3.000 Hz**
- levágási meredekség: 12 dB/oktáv
- átkapcsolható kimeneti szint magas: 0/-3 dB



HVP 28

HANGVÁLTÓ

600 W

- terhelhetőség: max. **600 W**
- keresztelési frekvencia: **2.800 Hz**
- levágási meredekség; mély: 12 dB/oktáv
- levágási meredekség; magas: 18 dB/oktáv
- **professzionális, hangosítástechnikai alkalmazásra**
- 150 x 28 x 95 mm



HVS 14

**HANGVÁLTÓ
4/8 OHM MÉLYSUGÁRZÓHOZ**

300 W

- terhelhetőség: max. **300 W**
- vágási frekvencia: **4 Ω - 120 Hz, 8 Ω - 160 Hz**
- levágási meredekség: 12 dB/oktáv
- **szub-basszus sugárzóhoz**

4 ÉS 8 Ω -OS FELHASZNÁLÁSRA IS ALKALMAS!



SPK 900

SPEAKON DUGÓ

- 4 pólusú
- csavarozható
- törésgátlóval



SPK 850

SPEAKON ALIJZAT

- 4 pólusú
- beépíthető
- sarus
- 30 x 25 mm



S 23

MIKROFONDUGÓ

- 3 pólusú
- lengő



S 24

MIKROFONALIJZAT

- 3 pólusú
- lengő



SL 5

HANGSZÓRÓDUGÓ

- 2 pólusú
- rugós
- csavarozható
- törésgátlóval



SL 6MG

**HANGFAL-
CSATLAKOZÓ**

- 2 db aranyozott fém
banáncsatlakozóval
- külső méret:
Ø105 mm



SL 5ER

**HANGFAL-
CSATLAKOZÓ**

- 2 pólusú
- rugós
- külső méret:
Ø75 mm



SL 2ER

**HANGFAL-
CSATLAKOZÓ**

- 2 pólusú
- rugós
- külső méret:
52 x 22 mm



KAH 303

REFLEXCSŐ

- állítható hosszúságú
- Ø66 x 125 - 250 mm
- 2 db / csomag



KAH 202

REFLEXCSŐ

- méretre vágható
- Ø45 x 100 mm
- 4 db / csomag



HT 203

SÜLLYESZTETT FOGANTYÚ HANGFALHOZ

- fém
- 220 x 163 x 60 mm



HT 200

HANGFALHORDFÜL

- fém + gumi
- 250 mm



HT 402

HANGFALSAROK

- műanyag
- 54 x 54 x 81 mm



HT 401

HANGFALSAROK

- műanyag
- 37 x 37 x 55 mm



HT 400

HANGFALSAROK

- műanyag
- 40 x 40 x 40 mm



HT 3123

GUMILÁB HANGDOBOZHÓZ

- Ø37 x 16 mm
- Ø5 mm csavarral rögzíthető
- kemény, masszív gumi
- beépített fém alátét
- 4 db / csomag



HT 304

FELFOGATÓFÜL HANGSZÓRÓRÁCSHOZ

- G típusú hangszórórácsokhoz
- 8 db / csomag

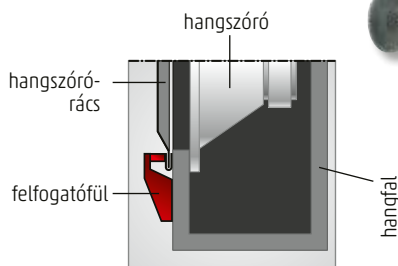

HT 305

FELFOGATÓFÜL HANGSZÓRÓRÁCSHOZ

- G típusú hangszórórácsokhoz
- 8 db / csomag

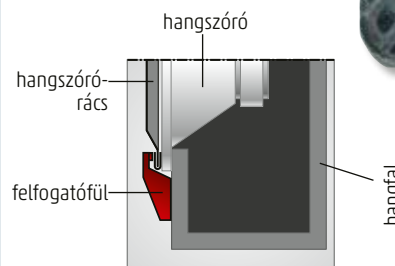

SG SERIES

MEMBRÁNSZEGÉLY



típus	külső (Ø)	belső (Ø)	hangszóró (Ø)	tulajdonság
SG 13	130 mm	85 mm	130 mm	Előregedett, elszakadt szegélyek pótlására. Régi hangszórók felújításához, javításához. Minden típusú Ø130, Ø165, Ø200, Ø250, Ø300 mm hangszóróhoz, VIDEOTON-hoz is ideális.
SG 16	165 mm	110 mm	165 mm	
SG 20	200 mm	140 mm	200 mm	
SG 25	250 mm	175 mm	250 mm	
SG 30	300 mm	225 mm	300 mm	

HT 2340

HANGELNYELŐ SZIVACS

- ideális HIGH-END minőségű hangfalhoz
- tiszta basszus- és középhangzást biztosít
- könnyen méretre igazítható
- stabil szerkezetű
- önhordó
- sötétszürke
- 30 mm vastag, 30 x 60 cm

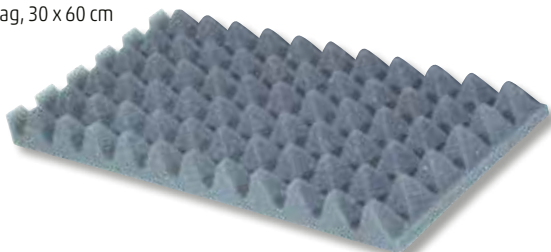

HT 70/BK

HANGFALBEVONÓ KÁRPIT

- könnyen vágható és ragasztható
- felületi sérülésnek kitett hangfalakhoz
- fekete
- 70 x 140 cm



KL 2,5 SILVER PRÉMIUM HANGSZÓRÓVEZETÉK

- High-End HiFi minőség
- ezüst bevonat a jobb hangzásért
- nagy tisztaságú, **oxigénmentes réz**
- jobb frekvencia-átvitel és kontaktus
- erőteljesebb közép és magas hangok
- nem oxidálódik
- 25 m / tekercs
- 2 x 2,5 mm²
- 2C x (2 x 51 x 0,25 mm)
- 7,6 x 3,8 mm



KLS, KL



KLS széria - Ø0,15 mm elemi szál
rézbevonatú alumínium



KL széria - Ø0,10 mm elemi szál
oxigénmentes tiszta réz

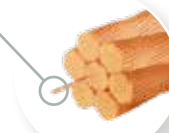

kép	típus	megnevezés, tulajdonság	hossz
1	KLS 0,15	2 x 0,15 mm ² piros-fekete hangszóróvezeték, 2C x (9 x 0,15 mm), szél. x mag.: 3,6 x 1,8 mm, 0,15 mm-es elemi szálból	100 m/tekercs
1	KLS 0,35	2 x 0,35 mm ² piros-fekete hangszóróvezeték, 2C x (20 x 0,15 mm), szél. x mag.: 4,4 x 2,2 mm, 0,15 mm-es elemi szálból	100 m/tekercs
1	KLS 0,5	2 x 0,5 mm ² piros-fekete hangszóróvezeték, 2C x (29 x 0,15 mm), szél. x mag.: 5,0 x 2,5 mm, 0,15 mm-es elemi szálból	100 m/tekercs
1	KLS 0,75	2 x 0,75 mm ² piros-fekete hangszóróvezeték, 2C x (43 x 0,15 mm), szél. x mag.: 5,0 x 2,5 mm, 0,15 mm-es elemi szálból	100 m/tekercs
1	KLS 1	2 x 1,0 mm ² piros-fekete hangszóróvezeték, 2C x (57 x 0,15 mm), szél. x mag.: 6,0 x 3,0 mm, 0,15 mm-es elemi szálból	100 m/tekercs
1	KLS 1,5	2 x 1,5 mm ² piros-fekete hangszóróvezeték, 2C x (85 x 0,15 mm), szél. x mag.: 7,0 x 3,5 mm, 0,15 mm-es elemi szálból	100 m/tekercs
2	KLS 0,5T	2 x 0,5 mm ² transparent hangszóróvezeték, 2C x (29 x 0,15 mm), szél. x mag.: 5,0 x 2,5 mm, 0,15 mm-es elemi szálból	100 m/tekercs
2	KLS 0,75T	2 x 0,75 mm ² transparent hangszóróvezeték, 2C x (43 x 0,15 mm), szél. x mag.: 5,0 x 2,5 mm, 0,15 mm-es elemi szálból	100 m/tekercs
2	KLS 1T	2 x 1,0 mm ² transparent hangszóróvezeték, 2C x (57 x 0,15 mm), szél. x mag.: 6,0 x 3,0 mm, 0,15 mm-es elemi szálból	100 m/tekercs
2	KLS 1,5T	2 x 1,5 mm ² transparent hangszóróvezeték, 2C x (85 x 0,15 mm), szél. x mag.: 7,0 x 3,5 mm, 0,15 mm-es elemi szálból	100 m/tekercs
2	KLS 2,5T	2 x 2,5 mm ² transparent hangszóróvezeték, 2C x (7 x 21 x 0,15 mm), szél. x mag.: 9,0 x 4,5 mm, 0,15 mm-es elemi szálból	50 m/tekercs
2	KLS 4T	2 x 4,0 mm ² transparent hangszóróvezeték, 2C x (7 x 33 x 0,15 mm), szél. x mag.: 8,8 x 4,4 mm, 0,15 mm-es elemi szálból	50 m/tekercs
2	KLS 6T	2 x 6,0 mm ² transparent hangszóróvezeték, 2C x (7 x 49 x 0,15 mm), szél. x mag.: 12,0 x 6,0 mm, 0,15 mm-es elemi szálból	25 m/tekercs
3	KL 0,15	2 x 0,15 mm ² piros-fekete hangszóróvezeték, 2C x (19 x 0,10 mm), szél. x mag.: 4,0 x 2,0 mm, 0,1 mm-es elemi szálból	100 m/tekercs
3	KL 0,35	2 x 0,35 mm ² piros-fekete hangszóróvezeték, 2C x (45 x 0,10 mm), szél. x mag.: 4,4 x 2,2 mm, 0,1 mm-es elemi szálból	100 m/tekercs
3	KL 0,5	2 x 0,5 mm ² piros-fekete hangszóróvezeték, 2C x (64 x 0,10 mm), szél. x mag.: 5,0 x 2,5 mm, 0,1 mm-es elemi szálból	100 m/tekercs
3	KL 0,75	2 x 0,75 mm ² piros-fekete hangszóróvezeték, 2C x (96 x 0,10 mm), szél. x mag.: 4,6 x 2,3 mm, 0,1 mm-es elemi szálból	100 m/tekercs
3	KL 1	2 x 1,0 mm ² piros-fekete hangszóróvezeték, 2C x (127 x 0,10 mm), szél. x mag.: 6,0 x 3,0 mm, 0,1 mm-es elemi szálból	100 m/tekercs
3	KL 1,5	2 x 1,5 mm ² piros-fekete hangszóróvezeték, 2C x (7 x 27 x 0,10 mm), szél. x mag.: 7,0 x 3,5 mm, 0,1 mm-es elemi szálból	100 m/tekercs
4	KL 0,75T	2 x 0,75 mm ² transparent hangszóróvezeték, 2C x (96 x 0,10 mm), szél. x mag.: 4,6 x 2,3 mm, 0,1 mm-es elemi szálból	100 m/tekercs
4	KL 1T	2 x 1,0 mm ² transparent hangszóróvezeték, 2C x (127 x 0,10 mm), szél. x mag.: 6,0 x 3,0 mm, 0,1 mm-es elemi szálból	100 m/tekercs
4	KL 1,5T	2 x 1,5 mm ² transparent hangszóróvezeték, 2C x (7 x 27 x 0,10 mm), szél. x mag.: 7,0 x 3,5 mm, 0,1 mm-es elemi szálból	100 m/tekercs
4	KL 2,5T	2 x 2,5 mm ² transparent hangszóróvezeték, 2C x (7 x 45 x 0,10 mm), szél. x mag.: 7,6 x 3,8 mm, 0,1 mm-es elemi szálból	50 m/tekercs

MC 625/BK

MIKROFONKÁBEL, 2 ERES

- 2 x 0,35 mm²
- 2C x (31 x 0,12 mm)/ (28 x 0,12 mm) árnyékolás + papír
- külső átmérő: 6,2 mm
- kerek, fekete
- 50 m/tekercs



KN 6

ÁRNYÉKOLT VEZETÉK, 2 ERES

- 2 x 0,08 mm²
- 2C x (10 x 0,10 mm)/2 x (28 x 0,12 mm)
- külső átmérő: 2,8 x 5,6 mm
- erenként árnyékolt, lapos, fekete
- 100 m/tekercs



KN 4

ÁRNYÉKOLT VEZETÉK, 1 ERES

- 1 x 0,14 mm²
- 1C x (12 x 0,12 mm)/(28 x 0,12 mm)
- külső átmérő: 2,8 mm
- kerek, fekete
- 100 m/tekercs



Autós hangtechnika



VB X1000

AUTÓRÁDIÓ ÉS MULTIMÉDIA LEJÁTSZÓ

4 x 45 W



IOS CARPLAY ÉS ANDROID AUTO

IOS ÉS ANDROID KÉPERNYŐ TÜKRÖZÉS*

- **9,0" (23 cm) mozgatható érintő-képernyő**
- 1xDIN méretű készülékház
- **rádió/zene/fotó/video lejátszás**
- 30 tárhelyes AM/FM RDS rádió
- USB/microSD eszköz csatlakoztatható
- vezeték nélküli **BT kapcsolat**
- telefonálás a telefon érintése nélkül
- telefonkönyv és híváslista a képernyőn
- **menetrögzítő kamera**
- **tolatókamera**
- **USB teleföntöltés**
- beépített és csiptetős **külső mikrofon**
- 16 sávú grafikus hangszínszabályozó
- változatható színű gomb háttérvilágítás
- hátsó monitor lehetősége az utasoknak
- gyári kormány-távírányítóról vezérelhető
- **6 nyelvű menü** (EN/HU/SK/RO/D/SRB)
- 4x45W Hi-Fi hangszórókimenet
- 3,5mm AUX stereo audio bemenet
- 2+1xRCA erősítő+aktív mélysugárzó kimenet
- 2+1x RCA video bemenet és video kimenet
- tartozék: menetrögzítő és tolató kamera, külső mikrofon, ISO csatlakozó

*iPhone 6+ és Android 5+ Mirror Link képes telefonokhoz, USB adatkábelrel csatlakoztatva; Android esetén egy alkalmazás telepítését követően



VB 4000

AUTÓRÁDIÓ ÉS MP3/WMA LEJÁTSZÓ



4 x 45 W



• BT / FM RDS / MP3 / WMA / USB / SD / AUX • **vezeték nélküli BT kapcsolat** • **4 x 45 W kimenő teljesítmény** • zenehallgatás mobiltelefonról • a mobiltelefon zenelejátszójának vezérlése • **2in1: beépített és csíptetős külső mikrofon (1,8 m)** • telefonálás a telefon érintése nélkül • telefonbeszélgetés kihangosítása • csengőhang az autóhangszórókon • hívószám megjelenítése a kijelzőn • **hívás érkezésekor a rádió bekapcsol és BT módra vált** • hívásfogadás / -befejezés / visszahívás • kiválóan olvasható szöveges kijelző • **18 FM memória, óra** • kézi vagy automatikus állomás keresés és tárolás • közlekedési útinform szolgáltatás • alternatív vételi frekvenciák keresése • **MP3 „iD3 Tag” szöveges információk megjelenítése** • lejátszási módok: dalbemutató, ismétlés, véletlen sorrend • könyvtárak kezelése • hangszín, loudness és EQ hangzásbeállítások • **4 x 45 W Hi-Fi hangszórókimenet** • 3,5 mm AUX bemenet hordozható készülékekhez • 4 x RCA aljzat erősítő, aktív mélysugárzó csatlakoztatásához • távirányító (1 x 3 V (CR2025) gombelem, tartozék)

VB 3100

SMART AUTÓRÁDIÓ ÉS MP3/WMA LEJÁTSZÓ



4 x 45 W

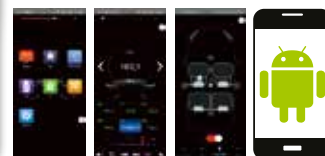

Az ANDROID telefon a rádió kiterjesztett kijelzője olyan plusz funkciókkal, amelyek a rádió menüből nem érhetők el és a rádió kijelzőjén nem jeleníthetők meg. Emellett az **ANDROID telefon távirányítóként is funkcionál.**

• telepítendő alkalmazással bővíthető funkciók • a telefon a rádió kiterjesztett kijelzője lesz • telefon nélkül is teljes értékű rádió • FM / BT / MP3 / WMA / USB / SD / AUX • **vezeték nélküli BT kapcsolat** • zenehallgatás mobiltelefonról, táblagépről • a mobilkészülék zenelejátszójának vezérlése • **telefonálás a telefon érintése nélkül** • csengőhang és beszélgetés az autó hangszórókon • **hívószám megjelenítése a kijelzőn** • hívószám bementése angol nyelven • hívásfogadás / -befejezés / -utolsó szám hívása • kiválóan olvasható szöveges kijelző • **18 x FM rádió memória** • kézi vagy automatikus állomás keresés és tárolás • a pontos idő kijelzése kikapcsolt helyzetben is • különböző műsorszám-lejátszási módok • könyvtárak kezelése • hangszín, loudness és EQ hangzásbeállítások • **4 x 45 W Hi-Fi hangszórókimenet** • 3,5 mm AUX bemenet hordozható készülékekhez • 4 x RCA aljzat erősítő, mélysugárzó csatlakoztatásához • távirányító (1 x 3 V (CR2025) gombelem, tartozék) *Android 4.0.3 vagy újabb telefonokhoz, vezeték nélkül csatlakoztatva, egy angol nyelvű alkalmazás telepítését követően (az elérhető szolgáltatások telefontól, beállításoktól és régiótól függhetnek)

VB 2300

SMART AUTÓRÁDIÓ ÉS MP3/WMA/FLAC/APE/WAV LEJÁTSZÓ



4 x 45 W



• **telepítendő alkalmazással bővíthető funkciók*** • a telefon a rádió kiterjesztett kijelzője lesz • okostelefon nélkül is teljes értékű rádió • FM / BT / USB / microSD / AUX • vezeték nélküli BT kapcsolat • zenehallgatás mobiltelefonról • **telefonálás a telefon érintése nélkül** • csengőhang és beszélgetés az autó hangszóróin keresztül • **hívószám megjelenítése a kijelzőn** • hívás elutasítása / -fogadása / -befejezése / utolsó szám hívása • kiválóan olvasható fehér, szöveges kijelző • 18x FM rádió memória • kézi vagy automatikus állomás keresés és tárolás • különböző műsorszám-lejátszási módok • könyvtárak kezelése, ID3Tag **szöveges információk** • hangszín, loudness és USER EQ hangzásbeállítások • a pontos idő kijelzése gombnyomásra • **különálló USB aljzat töltéshez** • 4 x 45W Hi-Fi hangszórókimenet • 3,5 mm AUX bemenet hordozható készülékekhez • 4 x RCA aljzat (erősítő vagy aktív mélysugárzó) • távirányító (CR2025, 3 V gombelem, tartozék)

*Android 4.3 és iOS 8.0 vagy újabb telefonokhoz, vezeték nélkül csatlakoztatva, egy angol nyelvű alkalmazás telepítését követően (az elérhető szolgáltatások telefontól, beállításoktól és régiótól függhetnek)

VBT 1100/BL, RD AUTÓRÁDIÓ ÉS MP3/WMA LEJÁTSZÓ



4 x 45 W



VBT 1100/BL

kék LED kijelző és kék gombvilágítás

VBT 1100/RD

piros LED kijelző és piros gombvilágítás

• **BT / FM / MP3 / WMA / USB / SD / AUX** • vezeték nélküli **BT kapcsolat** • zenehallgatás mobiltelefonról • **beépített, érzékeny mikrofon** • telefonálás a telefon érintése nélkül • csengőhang és beszélgetés az autó hangszóróin • **hívószám megjelenítése** a kijelzőn • hívás érzékelésekor a rádió bekapcsol és BT módra vált • hívásfogadás / -befejezés / visszahívás • **a pontos idő** látható kikapcsolt helyzetben is • 18 FM memória, kézi és automatikus hangolás • dalbemutató, ismétlés, véletlen sorrendű lejátszás • könyvtárak kezelése, léptetése • magas-mély, loudness és EQ hangzásbeállítások • **4 x 45 W Hi-Fi hangszórókimenet** • 3,5 mm AUX bemenet hordozható készülékekhez • 4 x RCA aljzat erősítő, aktív mélysugárzó csatlakoztatásához • távirányító (3 V (CR2025) gombem, tartozék)



BS 10/A**AKTÍV SZUBLÁDA****200 W**

Beépített erősítő, szabályozható hangváltó

Szub-basszus hangsugárzó: • Ø250 mm, polipropilén kónusz • P_m/P_n: **200 / 150 W**
• Z: 4 Ohm • masszív, zárt hangdoboz • a szokásosnál kisebb helyigény • méret: 340 x 310 x 280 mmBeépített erősítő: • **100 W kimenőteljesítmény** • szabályozható hangváltó: 35 - 200 Hz • frekvenciaátvitel: 20-35 Hz / 20-200 Hz • alacsony és magas szintű bemenetek • **minden autórádióhoz csatlakoztatható** • **távvezérelhető be- és kikapcsolás****BS 10****SZUBLÁDA****150 W**• P_m/P_n: **150 / 100 W** • 250 mm átmérőjű hangsugárzó • Z: 4 Ohm • f: 35-3.500 Hz
• polipropilén membrán • dynamic-bass, zárt konstrukció • csíptetős csatlakozó
• **különlegesen vékony kivitel** • a külső behatásoknak ellenálló, ívelt sarkok • méret: 355 x 300 x 180 mm**SA 143****TOLATÓKAMERA**

- könnyebben, gyorsabban, biztonságosabban parkolhat
- életet menthet, balesetet és anyagi kárt kerülhet el vele
- láthatja a jármű mögötti gyermekeket, állatokat és kisebb tárgyakat is
- **univerzálisan beszerelhető** a legtöbb járműbe
- alkalmas a megfelelő autórádióval vagy önálló monitorral történő összekapcsolásra
- az erre előkészített autórádió képernyőjén **tolatáskor automatikusan megjelenik a kamera képe**
- **színes segédábra látható a képernyőn a tolatás támogatására**
- tartozék **kb. 6 m video csatlakozókábel** és tápellátás csatlakozókábel - Ø18 x 21 mm



	BS 10/A	BS 10
hangszóróméret	Ø250 mm	Ø250 mm
kónusz anyaga	polipropilén	polipropilén
hangszóró-terhelhetőség	200 / 150 W	150 / 100 W
hangszóró-impedancia	4 Ohm	4 Ohm
beépített erősítő	✓	-
kimenő teljesítmény	100 W	-
szabályozható hangváltó	35 - 200 Hz	-
frekvenciaátvitel	20-35 Hz / 20-200 Hz	35 - 3500 Hz
2-utas hangdoboz mód	-	-
alacsony szintű bemenet	✓	-
magas szintű bemenet	✓	✓
vezérelhető be/ki kapcsolás	✓	-
védőrács	-	-
konstrukció	zárt hangdoboz	zárt hangdoboz
méret	340 x 310 x 280 mm	355 x 300 x 180 mm

AHX 1620/BK**MÉLYSUGÁRZÓ****60 W**

- **kevlár** kónusz, **4 Ohm**
- P_m/P_n: 60/40 W
- f: 50 - 7.000 Hz
- SPL_{1W/1m}: 88 dB
- hangtekercs: 1", 2 réteg
- csévetest: ALU
- mágnes súlya: 20 Oz

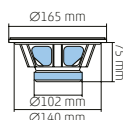
**AHX 2030/BK****MÉLYSUGÁRZÓ****120 W**

- **kevlár** kónusz, **4 Ohm**
- P_m/P_n: 120/80 W
- f: 40 - 4.000 Hz
- SPL_{1W/1m}: 88 dB
- hangtekercs: 1,5", 4 réteg
- csévetest: ALU
- mágnes súlya: 30 Oz

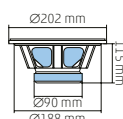



CX 404

2-UTAS AUTÓHANGSZÓRÓ-PÁR 110 W

- mélyközép: Ø100 mm PP kónusz
- magas: Ø30 mm mylar dómsugárzó
- **zenei terhelhetőség: 110 W (2 x 55 W max.)**
- frekvenciaátvitel: 55-20.000 Hz
- érzékenység: 88 dB
- impedancia: 4 Ohm

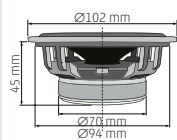

CX 504

2-UTAS AUTÓHANGSZÓRÓ-PÁR 150 W

- mélyközép: Ø130 mm PP kónusz
- magas: Ø30 mm mylar dómsugárzó
- **zenei terhelhetőség: 150 W (2 x 75 W max.)**
- frekvenciaátvitel: 50-20.000 Hz
- érzékenység: 89 dB
- impedancia: 4 Ohm

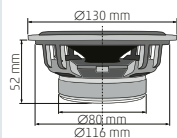

CX 604

2-UTAS AUTÓHANGSZÓRÓ-PÁR 200 W

- mélyközép: Ø165 mm PP kónusz
- magas: Ø35 mm mylar dómsugárzó
- **zenei terhelhetőség: 200 W (2 x 100 W max.)**
- frekvenciaátvitel: 45-20.000 Hz
- érzékenység: 90 dB
- impedancia: 4 Ohm

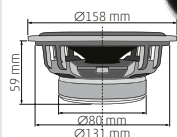

WRX 310

AUTÓHANGSZÓRÓ-PÁR

140 W

- **3 utas**, 4 Ohm
- mély: Ø100 mm PEI kónusz
- közép: Ø30 mm mylar dómsugárzó
- magas: Ø15 mm piezo magassugárzó
- **zenei terhelhetőség: 140 W (2 x 70 W max.)**
- frekvenciaátvitel: 60-20.000 Hz
- érzékenység: 86 dB
- alumínium öntvény kosár

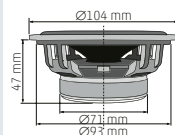

WRX 313

AUTÓHANGSZÓRÓ-PÁR

180 W

- **3 utas**, 4 Ohm
- mély: Ø130 mm PEI kónusz
- közép: Ø30 mm mylar dómsugárzó
- magas: Ø15 mm piezo magassugárzó
- **zenei terhelhetőség: 180 W (2 x 90 W max.)**
- frekvenciaátvitel: 50-20.000 Hz
- érzékenység: 87 dB
- alumínium öntvény kosár

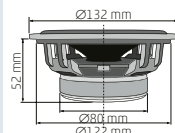

WRX 316

AUTÓHANGSZÓRÓ-PÁR

220 W

- **3 utas**, 4 Ohm
- mély: Ø165 mm PEI kónusz
- közép: Ø30 mm mylar dómsugárzó
- magas: Ø15 mm piezo magassugárzó
- **zenei terhelhetőség: 220 W (2 x 110 W max.)**
- frekvenciaátvitel: 45-20.000 Hz
- érzékenység: 88 dB
- alumínium öntvény kosár

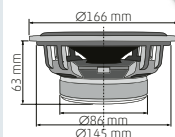

BK 087

AUTÓHANGSZÓRÓ-PÁR

70 W

- **dupla kónuszú**, 4 Ohm
- mélyközép: Ø87 mm cellulóz kónusz
- magas: PEI tölcsér
- **zenei terhelhetőség: 70 W**
(2 x 35 W max.)
- frekvenciaátvitel: 75-18.500 Hz
- érzékenység: 85 dB

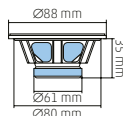

BK 100

AUTÓHANGSZÓRÓ-PÁR

90 W

- **dupla kónuszú**, 4 Ohm
- mélyközép: Ø100 mm cellulóz kónusz
- magas: PEI tölcsér
- **zenei terhelhetőség: 90 W**
(2 x 45 W max.)
- frekvenciaátvitel: 55-19.000 Hz
- érzékenység: 85 dB

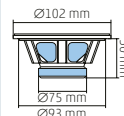

BK 130

AUTÓHANGSZÓRÓ-PÁR

100 W

- **dupla kónuszú**, 4 Ohm
- mélyközép: Ø130 mm cellulóz kónusz
- magas: PEI tölcsér
- **zenei terhelhetőség: 100 W**
(2 x 50 W max.)
- frekvenciaátvitel: 50-19.000 Hz
- érzékenység: 86 dB

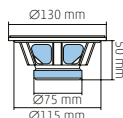

BK 165

AUTÓHANGSZÓRÓ-PÁR

150 W

- **dupla kónuszú**, 4 Ohm
- mélyközép: Ø165 mm cellulóz kónusz
- magas: PEI tölcsér
- **zenei terhelhetőség: 150 W**
(2 x 75 W max.)
- frekvenciaátvitel: 45-19.000 Hz
- érzékenység: 86 dB

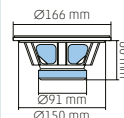

MRPX 2-130

VÍZÁLLÓ HANGSZÓRÓ-PÁR

100 W

- **2-utas**, koaxiális konstrukció, 4 Ohm
- polipropilén **vízálló kónusz**
- Ø30 mm dómsugárzó
- **zenei terhelhetőség: 100 W** (2 x 50 W)
- frekvenciaátvitel: 50-20.000 Hz
- érzékenység: 86 dB
- ideális nedves, páras környezetbe: infrasauna, uszoda, fürdő, terasz, lakóautó, hajó

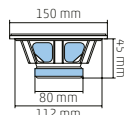

MRPX 2-165

VÍZÁLLÓ HANGSZÓRÓ-PÁR

150 W

- **2-utas**, koaxiális konstrukció, 4 Ohm
- polipropilén **vízálló kónusz**
- Ø30 mm dómsugárzó
- **zenei terhelhetőség: 150 W** (2 x 75 W)
- frekvenciaátvitel: 50-20.000 Hz
- érzékenység: 87 dB
- ideális nedves, páras környezetbe: infrasauna, uszoda, fürdő, terasz, lakóautó, hajó

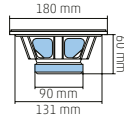

SA 333

AUTÓ-HIFI KÁBEL SZETT

- 42 darabos teljes szett
- **1000 W / 80 A / 20 mm²**
- OFC Hi-Fi sztereó audio csatlakozókábel
- prémium minőség, extra hajlékony
- komplett megoldás a fejegység, az erősítő és a tápellátás biztonságos csatlakoztatásához
- aktív mélysugárzók, szublátlák, szubcsövek, erősítők bekötéséhez



A csomag tartalma:

Tápkábel, kék, +12V	4GA / 20 mm ² - 5,2 m / Ø9,6 mm
GND test kábel, fekete	4GA / 20 mm ² - 0,9 m / Ø9,6 mm
Hangszóróvezeték, kék-fekete	18GA / 0,75 mm ² - 6,1 m / Ø3,0 mm
Sztereó audio kábel, kék	2 x RCA - 2 x RCA / 5,2 m / Ø4,0 mm
Távvezérlés-vezeték, kék, +12V	5,2 m / Ø2,5 mm
Biztosítékfoglaló és biztosíték	80 Amper AGU fuse (10 x 38 mm)
Flexibilis védőcső, fekete	4GA / 1,2 m / Ø13 mm
Gyűrűs csatlakozó	2 x Ø8,2 mm / M8

Villás csatlakozó	2 x Ø5,2 mm / M5
Villás csatlakozó	5 x Ø4,2 mm / M4
Lapos kábelcsatlakozó	4 x 7,5 mm
Szigetelés a tápkábelhez	2x Black + 2x Blue
Szigetelés a villás saruhoz	2x Black + 3x Blue
Szigetelés a lapos saruhoz	2x Black + 2x Blue
Kábelkötégetelő, fekete	8 x 150 mm



HV 623

HANGVÁLTÓ, 3-UTAS

- **max. 200 W**
- keresztelési frekvencia: 700/5.000 Hz
- levágási meredekség: 6 dB/oktáv
- **aranyozott sorkapcsok**
- méret: 65 x 35 x 120 mm



HV 621

HANGVÁLTÓ, 2-UTAS

- **max. 200 W**
- keresztelési frekvencia: 2.500 Hz
- levágási meredekség: 6 dB/oktáv
- **aranyozott sorkapcsok**
- méret: 65 x 35 x 120 mm



HVS 14

HANGVÁLTÓ, SUB

- **max. 300 W**
- vágási frekvencia: 120 Hz / 4 Ohm
- levágási meredekség: 12 dB/oktáv
- **szub-basszus sugárázóhoz**
- méret: 70 x 45 x 90 mm



SA 001

JELSZINT ÁTALAKÍTÓ, SZTEREÓ

- lehetővé teszi erősítő összekötését olyan autórádióval, amely nem rendelkezik külön erre a célra kialakított csatlakozással
- **hangszórókimenetből RCA átalakítás**
- **csatornánként szabályozható hangerő**
- **max. 2 x 50 W bemeneti teljesítmény**
- frekvenciaátvitel: 20 - 25000 Hz
- max. csillapítás: 60 dB
- kimeneti impedancia: 10 kOhm
- méret: 90 x 65 x 27 mm

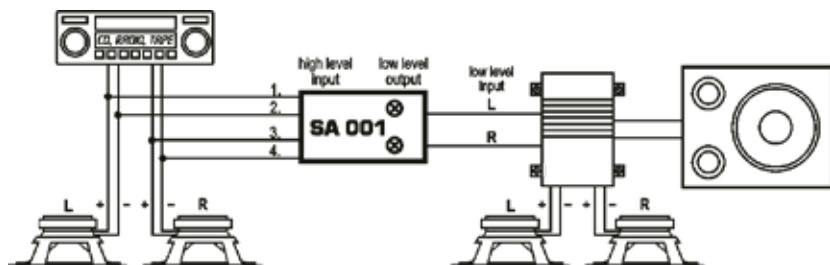

BTRC 30

VEZETÉK NÉLKÜLI BT ADAPTER

- **BŐVÍTHETI KÉSZÜLÉKEIT VEZETÉK NÉLKÜLI HANGÁT-VITEL FUNKCIÓVAL**
- átkapcsolhatóan **BT vevő** vagy **BT adó**
- vezeték nélküli sztereó zenelejátszás, (BT5.0, ~10 m)
- audio bemenet és kimenet: Ø3,5 mm sztereó aljzat
- **automatikus újrcsatlakozás**
- tartozék 3,5 mm/3,5 mm audio kábel, (~1,0 m)
- tápellátás: USB 5 V
- **alkalmazási példák: BT adó: TV, számítógép, multimédia lejátszó, HiFi berendezés, BT vevő: autórádió, fejhallgató, HiFi berendezés, erősítő, aktív hangdoboz**
- méret: 20 x 33 x 10 mm



FMBT HIFI

AUTÓS KIHANGOSÍTÓ ÉS TÖLTŐ



• 5in1: **BT kihangosító + FM modulátor + dupla USB töltő + zenelejátszó + autós Voltmérő** • nagyméretű, 1.8" színes kijelző • valódi 19-sávú **spektrum-analizátor** • retro Hi-Tech dizájn, **igazi HiFi hangzás** • minőségi D/A átalakító és zajszűrő • beépített „földhurok” zajszűrő • 7 féle EQ mód és magas/mély hangszínszabályozás • zenehallgatás és telefonálás az autórádió • telefonbeszélgetés a telefon érintése nélkül • hívásfogadás, elutasítás, hívószám tárcsázása • könyvtárak, műsorszámok kezelése • **szöveges műsorszám-információk** • áttekinthető, **töbnyelvű menü** (EN, HU, SK, RO) • hívószám (angol) bemondása és megjelenítése a kijelzőn • microSD és 3,5 mm LINE OUT aljzatok • **dupla USB töltő: QC3.0 + 5 V / 1.0 A (23 W)** • ellenőrizheti az autóakkumulátor állapotát • 12/24 V járművekben használható



FMBT MIC

AUTÓS KIHANGOSÍTÓ ÉS TÖLTŐ



MŰSZERFALRA HELYEZHETŐ, PROFESSZIONÁLIS MIKROFONNAL

• 5in1: **BT kihangosító + FM modulátor + dupla USB gyorsöltő + zenelejátszó + akkumulátor Voltmérő** • zenehallgatás és telefonálás az autórádió • műszerfalra helyezhető, **professzionális mikrofon**, ~60 cm **gabalyodásmentes vezetékkel**, kontroll gombbal • telefonbeszélgetés a telefon érintése nélkül • hívásfogadás, elutasítás, hívószám tárcsázása • műsorszámok léptetése, zenelejátszó távvezérlése • hangasszisztens aktiválása (Siri/Google Assistant) • **hívószám hangbemondása** (angol) • dupla USB gyorsöltő: 2,4 A + 1,0 A • méri a jármű akkumulátorának feszültségét • **ellenőrizheti az autóakkumulátor állapotát** • 12/24 V járművekben használható



FMBT 18RGB

AUTÓS KIHANGOSÍTÓ ÉS TÖLTŐ



• 5in1: **BT kihangosító + FM modulátor + dupla USB gyorsöltő + zenelejátszó + akkumulátor Voltmérő** • zenehallgatás és telefonálás az autórádió • telefonbeszélgetés a telefon érintése nélkül • hívásfogadás, elutasítás, hívószám tárcsázása • hívószám hangbemondása (angol) • műsorszámok léptetése, zenelejátszó távvezérlése • **basszus-kiemelés gomb** • zenelejátszás: BT+USB+microSD (max.32GB) • hangasszisztens aktiválása (Siri/Google/Bixby) • **dupla USB gyorsöltő: 2.4A + QC3.0** • méri a jármű akkumulátorának feszültségét • ellenőrizheti az autó-akkumulátor állapotát • **RGB fényeffektek** (kikapcsolható) • kényelmes kezelés forgatógombbal • 12/24 V járművekben használható



FMBT 280

AUTÓS KIHANGOSÍTÓ ÉS TÖLTŐ



- **BT telefon-kihangosító**
- BT zenelejátszás
- MP3/WMA lejátszás USB/microSD adattárolóról (max. 32 GB)
- **USB telefon töltő, 5 V/1 A max.**
- hívásfogadás, -bontás, -elutasítás, újrahívás a telefon érintése nélkül
- automatikus újracsatlakozás a telefonhoz
- frekvencia, dal sorszáma, eltelt idő, hangerő és BT mód a kijelzőn
- **beépített mikrofon**
- EQ hangzásbeállítások
- közvetlen dalkiválasztás
- hangbemondás üzemmódváltáskor
- műsorszám- és frekvenciamemória
- billenhető kezelőfelület
- **tartozék távirányító** (1 x 3 V (CR2025) gombelem, tartozék)



FMBT 172

AUTÓS KIHANGOSÍTÓ ÉS TÖLTŐ



• **BT telefon-kihangosító** • BT zenelejátszás • MP3/WMA/WAV/FLV lejátszás USB/microSD adattárolóról (max. 32 GB) • **USB telefon gyorsöltő, 5 V/2,5 A max.** • **autós feszültségmérő (5-24 V)**; láthatja, ha gyenge az akkumulátora • sztereó audio bemenet, Ø3,5 mm • hívásfogadás, -bontás, -elutasítás, újrahívás a telefon érintése nélkül • automatikus újracsatlakozás a telefonhoz • voltmérő, frekvencia, dal sorszáma, hangerő és BT mód a kijelzőn • **beépített mikrofon** • kiváló hangminőség (CVC, NR, Full Duplex, DSP)
• hangbemondás üzemmódváltáskor
• műsorszám- és frekvenciamemória
• tartozék: Ø3,5 mm audio csatlakozókábel



FMT 104

FM MODULÁTOR ÉS TÖLTŐ

- vezeték nélküli kapcsolat bármilyen autórádióval
- MP3/WMA lejátszás USB/microSD adattárolóról
- ismétlés és véletlen sorrendű lejátszásprogramok
- **könyvtárak kezelése**
- EQ hangzásbeállítások
- műsorszám- és frekvenciamemória
- **mobiltelefon töltő aljzat (500 mA)**
- billenhető kezelőpanel
- távirányító, AUX kábel



SABT 31

BT FÜLHALLGATÓ
AUTÓS TÖLTŐVEL

MINDIG KÉZNÉL VAN, IDEÁLIS PRIVÁT BESZÉLGÉSTÉSHÉZ UTASOK ESETÉN. A FÜLHALLGATÓT MAGÁVAL VIHETI, AMIG BEVÁSÁROL.

• 3in1: mono **headset + USB gyorsöltő + szivargyújtó aljzat** • ultra könnyű (4 g), jobb fülben viselhető • vezeték nélküli BT kapcsolat • **automatikus töltés** • automatikus újracsatlakozás • beépített mikrofon • **telefonbeszélgetés a telefon érintése nélkül** • hívásfogadás, elutasítás, hívószám tárcsázása • műsorszámok léptetése, távvezérlés • hívószám hangbemondása (angol) • várható töltési / működési idő: ~45 perc / ~105-140 perc • **USB gyorsöltő: 3,1 A max.** • szivargyújtó aljzat: 10 A max. • 12-24 V járművekben használható



SA 084

MOBILTELEFON FM MODULÁTOR

• **ideális a gyárilag beépített autórádiók funkcióinak bővítésére** • az autó hangszóróin hallgathatja a telefonbeszélgetést, a telefon mikrofonját használva
• **sztereó zenelejátszás telefonról és más eszközökről (Ø3,5 mm dugóval)**
• megvilágított LCD kijelző, **beépített akkumulátor** • várható üzemidő egy töltéssel: kb. 4 óra • folyamatos tápellátással folyamatosan üzemeltethető • FM frekvenciasáv: 88,1 – 107,9 MHz • tartozék USB-microUSB töltőkábel (~50 cm) • tápellátás / méret: 5 V- / 60 x 22 x 11 mm



Autófelszerelés

SAI 1000TS, SAI 500TS TISZTA SZINUSZOS FESZÜLTÉGÁTALAKÍTÓ

Tiszta szinuszos hálózati feszültséget állít elő, ha rendelkezésre áll 12 V--

- 12 V → 230 V~ AC (50 Hz) inverter
- **motoros és érzékeny berendezésekhez is ideális**
- javasolt fűtéskezelő szivattyúhoz
- hasznos társ kiránduláson, utazáskor
- alkalmazható járműben, hajón, kempingben
- **USB gyorsító aljzat** (5 V / 2,1 A)
- túlterhelés elleni védelem
- túlmelegedés elleni védelem
- túlfeszültség elleni védelem
- rövidzárlat elleni védelem
- akkumulátor kimerülése elleni védelem
- gyermekzár a hálózati aljzatban
- az akkumulátorra csatlakoztatandó és mellette helyezendő el



SAI 1000TS

- **kb. 1000 W folyamatos terhelhetőség**
- 2000 W csúcsterhelhetőség
- DC kábel: 2 x 8AWG (8,4 mm²) / ~55 cm
- méret: 150 x 77 x 375 mm / 2,4 kg



SAI 500TS

- **kb. 500 W folyamatos terhelhetőség**
- 1000 W csúcsterhelhetőség
- DC kábel: 2 x 2 x 10AWG (5,3 mm²) / ~55 cm
- méret: 120 x 57 x 260 mm / 0,95 kg

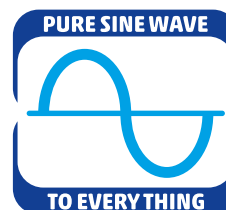

Minden készülékhez ajánlott, különösen az érzékenyebbekhez:

- LED TV • kefe nélküli motor • mosógép • varrógép • lézer nyomtató • fénymásoló • tirisztoros és SCR vezérlésű termékek • fluoreszcens fényforrás elektronikus előtéttel • egyes digitális órák • mikroprocesszor vezérlésű berendezések • néhány töltő kézi szerszámokhoz és laptopokhoz • inverteres berendezések • vezérlő elektronikák



SAI 2000USB FESZÜLTÉGÁTALAKÍTÓ

• hálózati feszültséget állít elő, ha rendelkezésre áll 12 V \rightarrow 12 V \rightarrow 230 V~ (50 Hz) inverter
 • hasznos társ kirándulásokon, utazáskor • alkalmazható járműben, hajón, kempingben •
 túlterhelés elleni védelem • túlmelegedés elleni védelem • rövidzárlat elleni védelem •
 akkumulátor kimerülése elleni védelem • gyermekzár a hálózati aljzatban • USB töltőaljzat
 (5 V / 500 mA max.)

- kb. 1000 Watt folyamatos terhelhetőség
 - kb. 2000 Watt csúcsterhelhetőség

**SAI 1000USB FESZÜLTÉGÁTALAKÍTÓ**

• hálózati feszültséget állít elő, ha rendelkezésre áll 12 V \rightarrow 12 V \rightarrow 230 V~ (50 Hz) inverter
 • hasznos társ kirándulásokon, utazáskor • alkalmazható járműben, hajón, kempingben •
 túlterhelés elleni védelem • túlmelegedés elleni védelem • rövidzárlat elleni védelem •
 akkumulátor kimerülése elleni védelem • gyermekzár a hálózati aljzatban • USB töltőaljzat
 (5 V / 500 mA max.)

- kb. 500 Watt folyamatos terhelhetőség
 - kb. 1000 Watt csúcsterhelhetőség

**SAI 600USB FESZÜLTÉGÁTALAKÍTÓ**

• hálózati feszültséget állít elő, ha rendelkezésre áll 12 V \rightarrow 12 V \rightarrow 230 V~ (50 Hz) inverter
 • hasznos társ kirándulásokon, utazáskor • alkalmazható járműben, hajón, kempingben •
 túlterhelés elleni védelem • túlmelegedés elleni védelem • rövidzárlat elleni védelem •
 akkumulátor kimerülése elleni védelem • gyermekzár a hálózati aljzatban • USB töltőaljzat
 (5 V / 500 mA max.)

- kb. 300 Watt folyamatos terhelhetőség
 - kb. 600 Watt csúcsterhelhetőség

**SMC 38 SMART AKKUMULÁTORTÖLTŐ**

SZÉLES KÖRBE ALKALMAZHATÓ AUTOMATA TÖLTŐ. • 6 - 12 Volt / 1,2 - 120 Ah / 0,8 - 3,8 A
 • autó, motor, hajó, munkagép akkumulátorokhoz • hagyományos ólomsavas
 akkumulátorokhoz és gondozásmentes zselés vagy üvegszövet típusokhoz • 5 lépcsős
 automatikus SMART töltőprogram • több szintű, állandó áramú, kímélő töltés • automatikus,
 impulzusos szulfátmentesítés • regenerálhatja az előregedett akkumulátorokat •
 cserélhető töltő-csatlakozóval (csipesz vagy gyűrűs saru) • LCD kijelző Voltmérővel és kék
 háttérvilágítással • fordított polaritás elleni védelem • rövidzárlat elleni védelem •
 túlmelegedés elleni védelem • hibás akkumulátor elleni védelem • tápellátás hálózati
 csatlakozókábellel • méret: 185 x 47 x 70 mm



5 SMART PROGRAMS - FULL AUTOMATIC					
1	2	3	4	5	6
LOW VOLTAGE	LOW CURRENT	HIGH CURRENT	WINTER CHARGING	4-STEP CHARGING	MAINTANCE CHARGING
6 V/0,8 A max. 7,3 V	12 V/0,8 A max. 14,4 V	12 V/3,8 A max. 14,4 V	12 V/3,8 A max. 14,7 V	0,8/3,8/0,0/0,8 A max. 14,7 V	0,2 A max. 14,4 V

SAU 96

**NAGY TELJESÍTMÉNYŰ
AUTÓS USB GYORSTÖLTŐ**

- extra gyors USB töltő
- 4 darab nagy teljesítményű kimenet
- ideális a hátul utazóknak is
- alkalmazható 12-24 V-os járművekben
- USB: 4 x 2,4 A (5 V / 9,6 A / 48 W max.)
- 180 cm vezeték



3.100110

AUTÓS USB TÖLTŐ

- Triple USB Car Charger Micro USB Connector**
- egyidejűleg 3 készülékhez használható
 - 2 USB aljzattal, illetve egy kihúzható micro USB csatlakozóval rendelkezik
 - alkalmazható 12-24 V-os járművekben
 - bemenet: 12-24 V
 - kimenet: 5 V / 3.1 A (megosztott)



q2power™
ENERGY WORLDWIDE

3.100130

AUTÓS USB TÖLTŐ

- Triple USB Car Charger USB type C Connector**
- egyidejűleg 3 készülékhez használható
 - 2 USB aljzattal, illetve egy kihúzható USB C csatlakozóval rendelkezik
 - alkalmazható 12-24 V-os járművekben
 - bemenet: 12-24 V
 - kimenet: 5 V / 3.1 A (megosztott)



q2power™
ENERGY WORLDWIDE

TLKR T82 EXTREME

ADÓVEVŐ PÁR, 10 KM

- 16 főcsatorna és 121 alcsatorna • max. 10 km hatótávolságig • PMR446 adóvevő- engedély nélkül használható • LED lámpa
- időjárásálló IPX4 kivitelezés • rejtett kijelző
- VOX - kéz nélküli használat, folyamatos kommunikáció fűszettel • iVOX - kéz nélküli használat, folyamatos kommunikáció fűszettel nélkül
- automatikus zajzár • vészjelző gomb
- kettős csatornafigyelés • 20 féle hívóhang • vibrálás • teljesítmény: 0,5 W
- doboz tartalma:

- 2 db T82 Extreme walkie talkie,
- 2 db újratölthető NiMH akkumulátor, 800mAh - akár 18 óras élettartam,
- 2 db övcsipesz, 1 db hálózati töltő
- 2 ágú mikro USB dugóval,
- 2 db nyakba akasztó,
- 2 db fűszett, használati útmutató,
- 1 db fekete hordozótáska,
- megkülönböztető matricák (16 db.)



MOTOROLA

TLKR T62

ADÓVEVŐ PÁR, 8 KM

- 16 PMR csatorna, 121 csatorna
- max. 8 km hatótávolságig
- "Roger" hang
- akkuállapot-kijelzés
- csatornafelügyelet
- billentyűzár
- 16 óras üzemidő
- tápellátás: 2 db újratölthető Ni-MH akkumulátor (3,6 V, 800 mA), vagy 3 x 1,5 V (AA) (LR6) elem, nem tartozék
- szín: piros
- szett tartalma:

- 2 db TLKR T62 készülék,
- 2 db övcsipesz,
- AC adapter,
- 2 db újratölthető Ni-MH akkumulátor (3,6 V, 800 mA),
- 16 db matrica



MOTOROLA

TLKR T42

ADÓVEVŐ PÁR, 4 KM

- 16 PMR csatorna
- max. 4 km hatótávolságig
- 1 hívó hang
- "Roger" hang
- akkuállapot-kijelzés
- billentyűzár
- 16 óras üzemidő
- tápellátás: 3 db AA (LR6) elem
- csomag tartalma:

- 2 adóvevő,
- 2 övcsipesz (kék, piros)



MOTOROLA

SAU 24MU**AUTÓS USB TÖLTŐ 2IN1**

- két készülék egyidejű töltéséhez
- **USB aljzat + microUSB dugó spirál vezetéken**
- működést jelző LED
- 5 V / 2,4 A összterhelhetőség
- alkalmazható 12-24 V-os járművekben

**SAU 24C****AUTÓS USB TÖLTŐ 2IN1**

- két készülék egyidejű töltéséhez
- **USB aljzat + USB-C dugó spirál vezetéken**
- működést jelző LED
- 5 V / 2,4 A összterhelhetőség
- alkalmazható 12-24 V-os járművekben

**SA 062****AUTÓS MOBILTARTÓ**

- 2in1: **mobiltartó és csomag akasztó** • a **fejtámla rudjára rögzíthető**, körbe forgatható • a ráakasztott csomag lehet az ülés támlája mögött vagy előtte
- ideális táská, esernyő, ital, élelmiszer tárolására • **a hátul utazók számára praktikus telefontartó** • a gyermekek kényelmesen nézhetnek filmeket
- a felnőttek láthatják, ha üzenetük érkezik • a tartórúd mérete: 10-16 mm • a telefon max. szélessége: ~ 85 mm
- **az akasztó terhelhetősége: 4-10 kg** (a csat pozíciójától függően)

**SA 024****UNIVERZÁLIS AUTÓS TARTÓ, TAPADÓKORONGOS**

- elhelyezési módok: **szélvédőre, műszerfalra vagy szellőzőnyílásra**
- sokoldalúan állítható
- biztonságosan tart

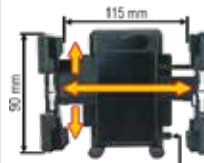
**SA 023****SZIVARGYÚJTÓ ELOSZTÓ**

- egyidejűleg négy készülék működtetéséhez
- LED visszajelző, 70 cm vezeték
- kétoldalú öntapadóval felragasztható
- bemenet: 12 V⁻⁻⁻
- **kimenet: 3 x 12 V⁻⁻⁻ / max. 5 A**
- **USB kimenet: 5 V / max. 1000 mA**

**SA 022****SZIVARGYÚJTÓ ELOSZTÓ**

- egyidejűleg két készülék működtetéséhez
- LED visszajelző
- bemenet: 12 V⁻⁻⁻
- **kimenet: 2 x 12 V⁻⁻⁻ / max. 5 A**

**SA 144****AUTÓS TÖLTŐ/HOSSZABBÍTÓ, 3,6 M**

- **12 V - 10 A max. / USB 5 V - 2,4 A max. / ~3,6 m / AWG18-2x0,82 mm² / Ø6 mm**
- 2in1: 12 V hosszabbító és **USB gyorsöltő**
- a hátsó utasoknak a telefon töltéséhez vagy a csomagtartóba helyezett hűtőládához
- **felcsavarozható tartó a csatlakozó aljzatnak, gyorskioldással**
- kék LED jelzőfény, gumi porvédő fedél
- biztosíték a dugóban (F15A / Ø6x30 mm)

**94838****SZIVARGYÚJTÓ HOSSZABBÍTÓ**

- spirál vezetékes
- piros LED jelzőlámpa
- **12-24 V⁻⁻⁻**
- 10 A biztosíték
- **hossz: kb. 4 m**



91998

SZIVARGYÚJTÓ LENGŐDUGÓ

- biztosíték aljzattal és F 8A (Ø5 x 20 mm) biztosítékkal
- beépített világító billenőkapcsolóval
- **12-24 V alkalmazhatóság, forrasztandó**
- be- és kikapcsolja & védi készülékeit



WS 20

SZIVARGYÚJTÓ LENGŐDUGÓ

- biztosíték aljzattal és F 3A (Ø6 x 30 mm) biztosítékkal
- 12 V $\overline{=}$



WS 11

SZIVARGYÚJTÓ LENGŐALJZAT

- ideális hosszabbítóhoz
- alkalmas autós porszívóhoz, hűtőládához
- 12 V $\overline{=}$



90762

UTÁNFUTÓ LENGŐ CSATLAKOZÓDUGÓ

- 7 pólusú, kábel törésgátlóval
- feszültség: 12 V $\overline{=}$



90779

UTÁNFUTÓ CSATLAKOZÓALJZAT

- 7 pólusú, rugós védőfedéllel
- Ø70 mm
- feszültség: 12 V $\overline{=}$



SS 1116/N; SS 1116/P

AUTÓAKKUMULÁTOR-CSATLAKOZÓ

- pozitív pólusra (P)
- negatív pólusra (N)
- kimenet: 2 x 10 mm 2 + M8 csavar Ø16 mm alátéttel
- titánium, aranyozott csavarokkal



ISO 2

ISO CSATLAKOZÓPÁR AUTÓRÁDIÓHOZ

- hangszórók + tápellátás bekötéséhez
- 15 cm-es feliratozott vezetékkel



SA-FISO 028

ISO HANGSZÓRÓCSATLAKOZÓ DUGÓ

- csak hangszórókhoz
- 15 cm-es feliratozott vezetékkel



SA-FISO 027

ISO TÁPELLÁTÁS DUGÓ

- csak tápellátáshoz
- 15 cm-es feliratozott vezetékkel



SA-FISO 022

ISO CSATLAKOZÓKÁBEL HOSSZABBÍTÓ

- hosszabbító
- ISO dugó - ISO aljzat pár
- tápellátás/4 hangszóró



90304

AUTÓS KOMPRESSZOR

- nyomás: max. 18 bar, 250 PSI
- motor áramfelvétele: 10 A
- 3 db fűvókaadapter
- vezeték hossza: 2,5 m
- tápellátás: 12 V==



90717

LÁBPUMPA

- 1+2 szelepadapterrel
- légnyomásmérő 7 bar-ig
- alkalmazási területek:
autó-, motor-, kerékpár-
gumiabroncs, gumi-
csónak, gumi-
matrac, labda



91769

LÉGNYOMÁSMÉRŐ GUMIABRONCSHOZ

- tartós, masszív fém házas kivitel
- 0,5-7,5 BAR mérési tartomány



97242

INDÍTÓKÁBEL

- max. 600 A / 12-24 V
- 4,0 m / 6,00 mm²
- 99%-os minőségi réz
- praktikus hordtáska



VST 01

KORMÁNYTÁLCA

- kétoldalas kialakítás: lapoptartó
és ételtartó tálca egyben
- könnyű és hordozható kialakítás
- szerszám nélkül felszerelhető
- teherbírás: max. 5 kg
- pohártartó méret: Ø75 mm
- méret: 420 x 280 x 22 mm



90205

FŰTHETŐ ÜLÉSVÉDŐ

- szabályozható fűtés;
2 fokozatú
- rugalmas pántokkal és
tartozék kampókkal
gyorsan rögzíthető
- 12 V-os szivargyújtóba
csatlakoztatható
- 440 x 400/440 x 440 mm,
steppelt



SA-ANTCS 008

**AUTÓANTENNA-CSATLAKOZÓ
ÁTALAKÍTÓ**

- DIN
- fantom tápellátással



SA-ANTCS 004

**AUTÓANTENNA-
HOSSZABBÍTÓ**

- DIN aljzat - DIN dugó
- 1,0 m



SA-ANTCS 001

**AUTÓANTENNA-CSATLAKOZÓ
ÁTALAKÍTÓ**

- ISO aljzat - DIN dugó



SA-ANTCS 002

**AUTÓANTENNA-CSATLAKOZÓ
ÁTALAKÍTÓ**

- DIN aljzat - ISO dugó

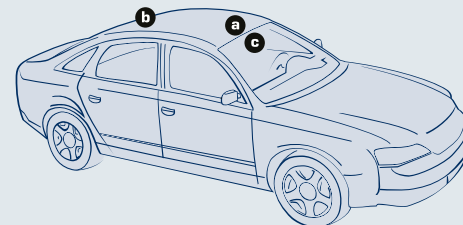
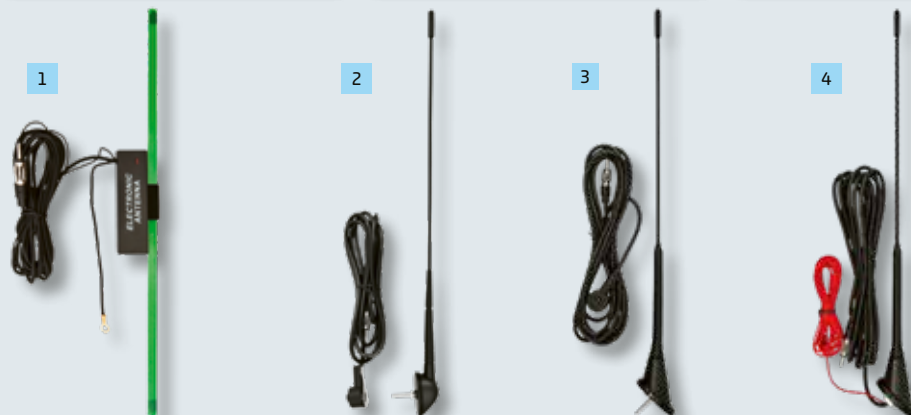

kép	típus	megnevezés	műszaki paraméterek	elhelyezés a járművön
1	91110	Autóantenna erősítővel	szélvédőre ragasztható belső antenna, öntapadós rögzítéssel, beépített erősítővel (12 V), 340 x 9 mm-es csík, DIN csatlakozó-dugó, 1,9 m kábel	c
2	90557	Autóantenna tetőre	csepp alakú talp, Ø5 mm csavar, 440 mm / 0-45° dönthető, gumi burkolat, DIN csatlakozódugó, 2 m kábel	a, b
3	90595	Autóantenna tetőre	ovális talp (VW Golf), Ø5 mm csavar, 400 mm / 52° fix dőlésszög, gumi burkolat, DIN csatlakozódugó, 3 m kábel	a, b
4	93220	Autóantenna erősítővel, tetőre	ovális talp (VW Golf), Ø5 mm csavar, beépített erősítővel (12 V), 400 mm / 52° fix dőlésszög, gumi burkolat, DIN csatlakozódugó, 3 m kábel	a, b

Csatlakozók mobilkészülékekhez

SA 2000Qi

VEZETÉK NÉLKÜLI TÖLTŐ

- **3in1: telefon, óra és fülhallgató töltése egyidejűleg**
- kényelmes, egy vezetékes csatlakoztatás
- a telefon álló és fekvő helyzetben is elhelyezhető
- gyártótól független telefonkompatibilitás, ha a telefon támogatja a Qi szabványú vezeték nélküli töltést
- a karóra töltője szintén vezeték nélküli (pl. iWatch)
- a fülhallgató töltője beépített Lightning dugóval rendelkezik (pl. AirPods)
- többszínű töltésjelző LED
- tartozék USB / USB-C töltőkábel
- méret: 200 x 100 x 85 mm

Vásárlás előtt ellenőrizze termékei kompatibilitását!

2 A USB adapter alkalmazása szükséges hozzá (pl. SA 24USB).



SA 20QCPD

ZIN1 USB QC, PD GYORSTÖLTŐ, 20 W

- USB-A: **QUICK CHARGE** kompatibilis gyorsító
- USB-C: **POWER DELIVERY** kompatibilis gyorsító
- hagyományos gyorsítóként is működik
- egyidejűleg két készülék töltéséhez
- PRI: 100-240 V~ / 50-60 Hz / 0,5 Amax.
- SEC USB-A: (QC) 5 V / 3 A, 9 V / 2 A, 12 V / 1,5 A
- SEC USB-C: (PD) 5 V / 3 A, 9 V / 2,22 A, 12 V / 1,67 A
- SEC USB-A+USB-C: (QC+PD) 5 V / 3 A
- QC: 18 Wmax, PD: 20 Wmax., QC+PD: 15 Wmax.



NBC 65W

UNIVERZÁLIS USB-C PD GYORSTÖLTŐ, 65 W

- ideális hordozható készülékekhez: **notebook, mobiltelefon, táblagép, fül- és fülhallgató, hangdoboz**
- hagyományos és „PD” eszközökkel is kompatibilis
- **GaN technológia:** kisebb, könnyebb, hatékonyabb
- **maximális terhelhetőség: 65 Watt**
- kb. 1,7 m csatlakozókábel
- PRI: 100-240 V~ / 50-60 Hz / 1,5 Amax.
- SEC USB-C (PD65W): 5 V / 3 A, 9 V / 3 A, 12 V / 3 A, 15 V / 3 A, 20 V / 3,25 A



SA 50USB

USB TÖLTŐ 4 DB ALJZATTAL

- nagyáramú töltés: **3,1 A max. / aljzat**
- bemenet: 100-240 V~ / 50-60 Hz
- **4 db 5 V / 3,1 A SUM 5 A megosztott USB kimenet**
- egyidejűleg 4 készülék tölthető



SA 24USB

USB TÖLTŐ 2 DB ALJZATTAL

- bemenet: 100-240 V~ / 50-60 Hz
- **2 db 5 V / 2,4 A SUM 2,4 A megosztott USB kimenet**
- egyidejűleg 2 készülék tölthető



USB BOX

USB TÖLTŐKÁBEL-KÍNÁLÓ TÁLCA

- 2 féle csatlakozókábel 4 színben
- összesen (4 x 5 db) 20 db töltőkábel
- **10 db USB-C / USB-A (szürke és sárga)**
- **10 db microUSB / USB-A (fehér és türkiz)**
- masszív, fém csatlakozódugók
- ellenálló, szövött nejlonszövet burkolat
- a töltőkábel általában adatkábelként is funkcionál
- hosszúság kb. 1 méter
- terhelhetőség: max. 2,1 A
- a tálca mérete kinyitva: kb. 250 x 250 x 210 mm



USBCC 60

USB C-C TÖLTŐKÁBEL

- hagyományos és QC/PD gyorsöltéshez is
- általában adatkábelként is funkcionál (max. 480 Mbps)
- USB 2.0 / 480 Mbps / 20 V $\overline{=}$ / 3 A / 60 W max. / ~1 m



USB MULTI

4IN1 USB TÖLTŐKÁBEL

- **4in1: 4 önálló kábelt helyettesít**
- C-C / C-microUSB / C-USB A / USB A-microUSB
- telefon, notebook és más termékekhez
- **normál, QC és PD gyorsöltéshez is**
- exkluzív dizájn és minőség
- igényes, **hajlékony, nejlonszövésű vezeték**
- a fizikai behatásoknak jól **ellenálló köpeny és fém dugók**
- kevésbé hajlamos gabalyodásra
- általában adatkábelként is funkcionál (max. 480 Mbps)
- ~1,5 m hosszú vezetékkel
- USB 2.0 / 20 V $\overline{=}$ / 3 A / 60 W max.



USBC 1

USB-C TÖLTŐKÁBEL

- hajlékony, kényelmesen használható
- általában adatkábelként is funkcionál
- **hossza: ~1 m**
- USB 2.0 / 5 V $\overline{=}$ / 2,1 A max.



USB A/C-1

USB-C TÖLTŐKÁBEL

- hajlékony, kényelmesen használható
- általában adatkábelként is funkcionál
- **hossza: ~1 m**
- USB 2.0 / 5 V $\overline{=}$ / 1 A max.



USBM 1

microUSB TÖLTŐKÁBEL

- **hajlékony**, kényelmesen használható
- általában adatkábelként is funkcionál
- **hossza: ~1 méter**
- USB 2.0 / 5 V $\overline{=}$ / 2,1 A max.





USB F 3

microUSB TÖLTŐKÁBEL

- **USB-A dugó - microUSB-B dugó**
- **mindkét dugó fordítva is csatlakoztatható**
- kényelmes gyors használat sötétben, autóban
- hajlékony, strapabíró, **gabalyodásmentes** lapos vezeték
- prémium minőség, aranyozott érintkezők
- általában adatkábelként is funkcionál
- USB 2.0 / 5 V⁼⁼ / 2,1 A max.
- **hossza: 3 m**



USB F 2

microUSB TÖLTŐKÁBEL

- **USB-A dugó - microUSB-B dugó**
- **mindkét dugó fordítva is csatlakoztatható**
- kényelmes és gyors használat sötétben, autóban
- hajlékony, strapabíró, **gabalyodásmentes** lapos vezeték
- prémium minőség, **~2 m hosszú** vezetékkel
- általában adatkábelként is funkcionál
- USB 2.0 / 5 V⁼⁼ / 2,1 A max.



USB A/MICRO-1

microUSB TÖLTŐKÁBEL

- ideális microUSB-B aljzattal rendelkező hordozható készülékek akkumulátorának töltéséhez
- általában adatkábelként is funkcionál
- **hossza: ~1 m**
- USB 2.0 / 5 V⁼⁼ / 1 A max.



USBC A1

USB-C / MICROUSB-B ÁTALAKÍTÓ

Használja régi microUSB töltőjét új szabványú készülékéhez is!

- **dugó: USB-C**
- **aljzat: microUSB**
- általában adatkábelként is funkcionál
- USB 2.0 / 240 Mbps / 5 V⁼⁼ / 2,1 A



USBC A2

USB-A / USB-C ÁTALAKÍTÓ

Csatlakoztassa egymással régi és új készülékeit!

- **dugó: USB-A**
- **aljzat: USB-C**
- általában adattovábbításra is alkalmas
- USB 2.0 / 240 Mbps / 5 V⁼⁼ / 2,1 A



SA 044

MICROUSB OTG KÁBEL

- **USB-A aljzat - microUSB-B dugó**
- kétirányú adatkábel
- **fájlok másolása számítógép nélkül**
- videó és zene lejátszása USB tárolókról
- alkalmazhatósága a mobilkészüléktől függ
- USB 2.0 / 480 Mbps / 5 V⁼⁼ / 2,1 A / ~16 cm



USBC OTG

USB-C OTG KÁBEL

- **USB A aljzat - USB-C dugó**
- kétirányú adatkábel
- **fájlok másolása számítógép nélkül**
- videó és zene lejátszása USB tárolókról
- alkalmazhatósága a mobilkészüléktől függ
- USB 2.0 / 480 Mbps / 5 V⁼⁼ / 2,1 A / ~16 cm



Audió- és videócsatlakozó, kiegészítő

ATD VIDEO

ANALÓG-DIGITÁLIS VIDEÓÁTALAKÍTÓ

DIGITÁLIS KIMENETTEL NEM RENDELKEZŐ RÉGI KÉSZÜLÉKEK ÖSSZEKÖTÉSE ÚJ DIGITÁLIS BEMENETTEL RENDELKEZŐ BERENDEZÉSEKKEL.

- régi berendezések (videómagnók, DVD lejátszók, játékkonzolok, videokamerák, Set Top Boxok, stb.) csatlakoztatása új tévékhez, projektorokhoz
- átalakítja a hagyományos analóg jelet digitális jellé
- **bemenet: 3 x RCA csatlakozóaljzat** (kompozit videó és sztereó hang)
- **kimenet: 1 x HDMI aljzat**
- tartozék miniUSB - USB A tápkábel
- méret: 60 x 55 x 20 mm



V 50S

VIDEÓÁTALAKÍTÓ

- **21 pólusú euro dugó - 3 x RCA aljzat + SVHS aljzat**
- sztereó átalakító kapcsolóval



VC 3D

VIDEÓKÁBEL

- **21 pólusú euro dugó - 21 pólusú euro dugó**
- 21 pólus bekötve
- 1,5 m



HD 4K SERIES

HDMI KÁBEL

- **V 2.0 verzió**
- **aranyozott**
- "A" dugó - "A" dugó
- felbontás: 4K x 2K
- többretegű árnyékolás
- **nagy adatátviteli sebesség: 18 Gbit/s**
- **UltraHD 4K @ 60fps**
- ideális HDR és 3D megjelenítéséhez



típus	hossz
HD 4K/1,8	1,8 m
HD 4K/3	3 m

HDS SERIES

HDMI KÁBEL

- V 1.4 verzió
- **aranyozott**
- "A" dugó - "A" dugó



típus	hossz
HDS 1	1 m
HDS 2	2 m
HDS 4,5	4,5 m

A 4 SERIES

VIDEÓKÁBEL

- **3 x RCA dugó - 3 x RCA dugó**



típus	hossz
A 4	1 m
A 4-3	3 m

VC 20-2

VIDEÓKÁBEL

- **4 pólusú Ø3,5 mm-es dugó - 3 x RCA dugó**
- megfelelő a legtöbb videokamerához
- 2 m



AC 16M

AUDIÓ ÁTALAKÍTÓ

- Ø3,5 mm sztereó dugó
- 2 x Ø3,5 mm sztereó aljzat
- 15 cm



A 3

AUDIÓKÁBEL

- 2 x RCA dugó - 2 x RCA dugó
- 1,5 m



A 3-1M

AUDIÓKÁBEL

- 2 x RCA dugó - 2 x RCA dugó
- 1 m



A 49

AUDIÓKÁBEL

- Ø3,5 mm sztereó dugó - 2 x RCA dugó
- 1,5 m



A 49-5

- 5 m

A 49-1M

AUDIÓKÁBEL

- Ø3,5 mm sztereó dugó
- 2 x RCA dugó
- 1 m



A 51

AUDIÓKÁBEL

- Ø3,5 mm sztereó dugó - Ø3,5 mm sztereó dugó
- 1,5 m



A 49-4M

- 4 m

A 51-5

- 5 m

A 51-1M

AUDIÓKÁBEL

- Ø3,5 mm egyenes sztereó dugó
- Ø3,5 mm pipa sztereó dugó
- 1 m



A 54-5

AUDIÓKÁBEL

- Ø3,5 mm sztereó dugó - Ø3,5 mm sztereó aljzat
- 5 m



A 54-2.5M

AUDIÓKÁBEL

- Ø3,5 mm sztereó dugó
- Ø3,5 mm sztereó aljzat
- 2,5 m



OPK 2/1,5

OPTIKAI KÁBEL

- Toslink dugó - Toslink dugó
- Ø2,2 mm
- porvédő sapkával
- 1,5 m



DTA AUDIO

DIGITÁLIS-ANALÓG AUDIÓÁTALAKÍTÓ

ÉLVEZZE A TV HANGJÁT HIFI RENDSZERÉN KERESZTÜL!

- **digitális hangkimenettel rendelkező készülékek összekötése digitális bemenettel nem rendelkező sztereó berendezésekkel**
- LCD TV, Set Top Box, DVB-T vevő, DVD/Blue-ray lejátszó hangjának minőségi megszólaltatása HiFi berendezéseken, aktív hangdobozokon
- átalakítja a digitális vagy optikai audió jelet hagyományos analóg sztereó jellé
- bemenet 2in1: **optikai TOSLINK + digitális koaxiális RCA**
- kimenet: 2 x RCA csatlakozóaljzat, sztereó
- **tartozék: 1,5 m optikai csatlakozókábel, hálózati adapter (5 V \pm /1 A)**
- méret: 51 x 26 x 41 mm



BTRC 1000

STEREO STREAMING BOX

VEZETÉK NÉLKÜLI HANGÁTVITEL RÉGI KÉSZÜLÉKEKHEZ IS

- átkapcsolhatóan **BT vevő vagy BT adó** • vezetékes „átmenő” funkció (ByPass)
- **digitális-analóg audio átalakító** • **analóg-digitális audio átalakító** • egyidejűleg két BT eszköz csatlakoztatható • vezetékes és vezeték nélküli fejhallgatókhoz
- 1.8" kijelző: nincs többé vakon párosítás • HiFi rendszerek sokoldalú bővítéséhez
- audio bemenet: Ø3,5 mm aljzat, Toslink • audio kimenet: Ø3,5 mm aljzat, Toslink • tápellátás: USB-C aljzat • tartozék: USB-C és 3,5 mm - 3,5 mm vezeték, optikai csatlakozókábel • javasolt adapter: SA 24USB, SA 50USB



AC 17

AUDIÓÁTALAKÍTÓ

- Ø3,5 mm sztereó dugó - 2 x RCA aljzat átalakító



AC 16

AUDIÓÁTALAKÍTÓ

- Ø3,5 mm sztereó dugó - 2 x Ø3,5 mm sztereó aljzat átalakító



AC 4

AUDIÓÁTALAKÍTÓ

- Ø6,3 mm monó dugó - RCA aljzat átalakító



AC 9

AUDIÓÁTALAKÍTÓ

- Ø6,3 mm sztereó dugó - Ø3,5 mm sztereó aljzat átalakító



AC 6

AUDIÓÁTALAKÍTÓ

- Ø3,5 mm sztereó dugó - Ø6,3 mm sztereó aljzat átalakító



AC 19

RCA TOLDÓ

- RCA aljzat - RCA aljzat - monó



RCA 11MF

1 db fehér jelzéssel

RCA DUGÓ PÁR

- fém
- aranyozott
- törésgátlóval
- csak vegyes színjelzéssel



1 db piros jelzéssel

SK 4M

JACK DUGÓ

- Ø3,5 mm sztereó lengődugó
- fém
- törésgátlóval



SK 4

JACK DUGÓ

- Ø3,5 mm sztereó lengődugó
- műanyag
- törésgátlóval



SK 3M

JACK DUGÓ

- Ø6,3 mm sztereó lengődugó
- fém
- törésgátlóval



SK 2M

JACK DUGÓ

- Ø6,3 mm monó lengődugó
- fém
- törésgátlóval



SK 4K

JACK ALJZAT

- Ø3,5 mm sztereó lengőaljzat
- műanyag
- törésgátlóval



S 6 SERIES

KOAX KÁBEL

- impedancia: 75 Ω
- Ø7,06 mm PVC szigetelés
- alumínium + PET fólia
- Ø0,12 mm x 96 szál aluhasisnya
- alumínium + PET fólia
- Ø4,6 mm habosított PE szigetelés
- Ø1,02 mm réz bevonatú acél belső ér



típus	szín	hossz
S 6TSV/WH	fehér	305 m / tekercs
S 6TSV/BK	fekete	305 m / tekercs
S 6TSP/WH	fehér	100 m / tekercs

RG 6U SERIES

KOAX KÁBEL

- impedancia: 75 Ω
- Ø6,9 mm PVC szigetelés
- Ø0,12 mm x 48 szál aluhasisnya
- alumínium + PET fólia
- Ø4,6 mm habosított PE szigetelés
- Ø1,0 mm réz bevonatú acél belső ér



típus	szín	hossz
RG 6U/WH	fehér	100 m / tekercs
RG 6U/BK	fekete	100 m / tekercs
RG 6U-500/WH	fehér	500 m / tekercs

KH 3

KOAX KÁBEL

- impedancia: 75 Ω
- Ø4,2 mm PVC szigetelés
- Ø0,12 mm x 48 szál rézhasisnya
- alumínium fólia
- Ø2,6 mm habosított PE szigetelés
- Ø0,5 mm réz bevonatú acél belső ér
- fehér
- 100 m/tekercs



RG 6-32 SERIES

KOAX KÁBEL

- impedancia: 75 Ω
- Ø6,5 mm PVC szigetelés
- Ø0,12 mm x 32 szál rézhasisnya
- alumínium + PET fólia
- Ø4,6 mm habosított PE szigetelés
- Ø0,9 mm réz belső ér



típus	szín	hossz
RG 6-32/WH	fehér	100 m / tekercs
RG 6-32/BK	fekete	100 m / tekercs

RG 58

KOAX KÁBEL

- impedancia: 50 Ω
- Ø5,0 mm PVC szigetelés
- Ø0,12 mm x 96 szál rézhasisnya
- Ø2,95 mm PE szigetelés
- Ø0,18 mm x 19 réz belső ér
- fekete
- 100 m/tekercs



RG59+NAP

KOAX KÁBEL TÁPKÁBELLEL

- impedancia: 75 Ω
- RG 59 (75 Ω) + 2 x 0,5 mm²
- Ø6,2 mm PVC szigetelés
- Ø4,2 mm habosított PE szigetelés
- Ø0,57 mm réz bevonatú acél belső ér
- fekete
- 100 m/tekercs



típus	szín	impedancia	külső	árnyékolás/ egyéb	dielektrikum	belső ér	hossz
S 6TSV/WH	fehér	75 Ω	Ø7,06 mm PVC	alumínium + PET fólia / Ø0,12 mm x 96 szál aluhasisnya / alumínium + PET fólia	Ø4,6 mm habosított PE	Ø1,02 mm réz bevonatú acél	305 m
S 6TSV/BK	fekete	75 Ω	Ø7,06 mm PVC	alumínium + PET fólia / Ø0,12 mm x 96 szál aluhasisnya / alumínium + PET fólia	Ø4,6 mm habosított PE	Ø1,02 mm réz bevonatú acél	305 m
S 6TSP/WH	fehér	75 Ω	Ø7,06 mm PVC	alumínium + PET fólia / Ø0,12 mm x 96 szál aluhasisnya / alumínium + PET fólia	Ø4,6 mm habosított PE	Ø1,02 mm réz bevonatú acél	100 m
RG 6U/WH	fehér	75 Ω	Ø6,9 mm PVC	Ø0,12 mm x 48 szál aluhasisnya / alumínium + PET fólia	Ø4,6 mm habosított PE	Ø1 mm réz bevonatú acél	100 m
RG 6U/BK	fekete	75 Ω	Ø6,9 mm PVC	Ø0,12 mm x 48 szál aluhasisnya / alumínium + PET fólia	Ø4,6 mm habosított PE	Ø1 mm réz bevonatú acél	100 m
RG 6U-500/WH	fehér	75 Ω	Ø6,9 mm PVC	Ø0,12 mm x 48 szál aluhasisnya / alumínium + PET fólia	Ø4,6 mm habosított PE	Ø1 mm réz bevonatú acél	500 m
KH 3	fehér	75 Ω	Ø4,2 mm PVC	Ø0,12 mm x 48 szál rézhasisnya / alumínium fólia	Ø2,6 mm habosított PE	Ø0,5 mm réz bevonatú acél	100 m
RG 6-32/WH	fehér	75 Ω	Ø6,5 mm PVC	Ø0,12 mm x 32 szál rézhasisnya / alumínium + PET fólia	Ø4,6 mm habosított PE	Ø0,9 mm réz	100 m
RG 6-32/BK	fekete	75 Ω	Ø6,5 mm PVC	Ø0,12 mm x 32 szál rézhasisnya / alumínium + PET fólia	Ø4,6 mm habosított PE	Ø0,9 mm réz	100 m
RG 58	fekete	50 Ω	Ø5 mm PVC	Ø0,12 mm x 96 szál rézhasisnya	Ø2,95 mm PE	Ø0,18 mm x 19 réz	100 m
RG59+NAP	fekete	75 Ω	Ø6,2 mm PVC	RG59 + 2 x 0,5 mm ² rézkábel integrálva	Ø4,2 mm habosított PE	Ø0,57 mm réz	100 m

TSX SERIES

F ELOSZTÓ, HQ MINŐSÉG

- 75 Ohm impedancia
- **szélessávú jelátvitel: 5-2400 MHz**
- feszültségbemeneti lehetőség a kimeneteken keresztül
- **távtáplálási opció:** 15 V_~ / 1 Amax.
- stabil cink-ötvözet konstrukció
- **víznek ellenálló:** IP44
- felcsavarozható; tartozék csavarokkal



kép	típus	jellemző	csatlakozó
1	TSX 1913	4 utas	1 x bemenet - 4 x kimenet
2	TSX 1911	3 utas	1 x bemenet - 3 x kimenet
3	TSX 1910	2 utas	1 x bemenet - 2 x kimenet

TSP SERIES

F ELOSZTÓ

- kábeltéves, műholdvevős alkalmazáshoz
- **900 - 2400 MHz**

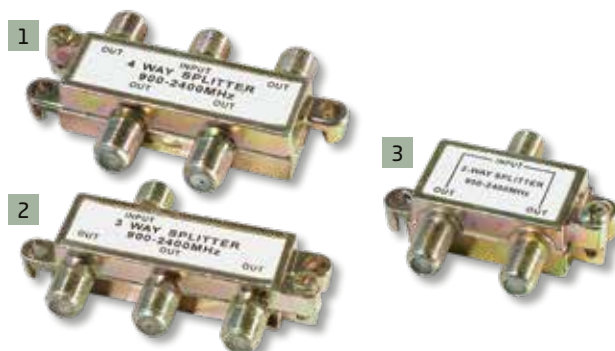

kép	típus	jellemző	csatlakozó
1	TSP 1913	4 utas	1 x bemenet - 4 x kimenet
2	TSP 1911	3 utas	1 x bemenet - 3 x kimenet
3	TSP 1910	2 utas	1 x bemenet - 2 x kimenet

RF SERIES

KOAX KÁBEL

- koax dugó - koax aljzat
- dupla árnyékolás

típus	szín	hossz
RF 1	fehér	1,5 m
RF 3	fehér	2,5 m
RF 5	fehér	5,0 m
RF 10	fehér	10 m



FS 27

KOAX ELOSZTÓ

- 1 x aljzat
- 2 x dugó
- „T” alakú, fém



FS 28

KOAX ELOSZTÓ

- 1 x dugó
- 2 x aljzat
- „T” alakú, fém



KOAX DUGÓ, KOAX ALJZAT



kép	típus	csatlakozó	anyag	rögzítési mód	kivitel
1	FST 1	dugó	fém	RG 6-os kábelre tekerhető	egyenes
2	FST 2	aljzat	fém	RG 6-os kábelre tekerhető	egyenes
3	FS 14	dugó	fém	csavarozható	egyenes
4	FS 15	aljzat	fém	csavarozható	egyenes
5	FS 1	dugó	fém+műanyag	csavarozható	pipa
6	FS 2	aljzat	fém+műanyag	csavarozható	pipa
7	FS 18	dugó	fém+műanyag, erősített	csavarozható	egyenes
8	FS 19	aljzat	fém+műanyag, erősített	csavarozható	egyenes

F CSATLAKOZÓ, F ÁTALAKÍTÓ



kép	típus	csatlakozó	anyag	rögzítési mód	kivitel
1	FF 1/PRO	dugó	fém, erősített	RG 6-os kábelre tekerhető	egyenes
2	FF 1	dugó	fém	RG 6-os kábelre tekerhető	egyenes
3	FF 21	dugó	fém	KH 3-as kábelre tekerhető	egyenes
4	F 803C	dugó	fém	S6TSV kábelre préselhető	egyenes
5	FF 13	aljzat-aljzat	fém	csavarható	egyenes
6	FF 15	dugó-aljzat	fém	csavarható	pipa
7	FF 18	koax dugó - F aljzat	fém	csavarható	egyenes
8	FF 18P	koax dugó - F aljzat	fém	csavarható	pipa
9	FF 19	koax aljzat - F aljzat	fém	csavarható	egyenes

BH 036

ELEMCSATLAKOZÓ

- 9V-os elemhez
- 15 cm vezetékkel



DC 1K

DC ZSINÓRKÖZI KAPCSOLÓ

- kb. 2 x 15 cm vezeték
- max 12V~/3A/36W
- Ø2,1 x Ø5,5 x 10 mm
- használható LED-szalaghoz és hobbi célokra



DC 2CS

DC CSATLAKOZÓPÁR SORKAPOCCSAL

- max 12V~/3A/36W/0,5-1 mm² vezeték
- Ø2,1 x Ø5,5 x 10 mm



AC 1D

AC LENGŐDUGÓ

- 3 pólusú (250 V~/10 A/2300 W)
- csavarozható



AC 1A

AC LENGŐALJZAT

- 3 pólusú (250 V~/10 A/2300 W)
- csavarozható



AC 2D

AC BEÉPÍTHETŐ DUGÓ

- 3 pólusú (250 V~/10 A/2300 W)
- forrasztható



BF 53L

BIZTOSÍTÉKFOGLALAT

- 5 x 20 mm
- csavaros rögzítésű



BF 52B

BIZTOSÍTÉKFOGLALAT

- 5 x 20 mm
- kézzel nyitható
- szerszám nélkül nyitható



BIZTOSÍTÉKBETÉT

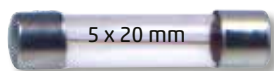

típus	tulajdonság
F100 MA	5 x 20 mm gyors
F500 MA	5 x 20 mm gyors
F1 A	5 x 20 mm gyors
F1,6 A	5 x 20 mm gyors
F2 A	5 x 20 mm gyors
F2,5 A	5 x 20 mm gyors
F3,15 A	5 x 20 mm gyors
F4 A	5 x 20 mm gyors
F5 A	5 x 20 mm gyors
F6,3 A	5 x 20 mm gyors
F8 A	5 x 20 mm gyors
F10 A	5 x 20 mm gyors
F16 A	5 x 20 mm gyors

típus	tulajdonság
T500 MA	5 x 20 mm lomha
T1 A	5 x 20 mm lomha
T2 A	5 x 20 mm lomha
T3,15 A	5 x 20 mm lomha
T4 A	5 x 20 mm lomha
T6,3 A	5 x 20 mm lomha

KÁBELSARU

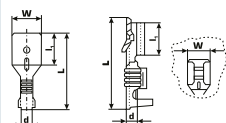

KSD 2,8-0,5/Cu



KSD 4,8-0,5/Cu



KSD 6,3-0,8/Cu



KSH 2,8-0,5/Cu



KSH 4,8-0,5/Cu



KSH 6,3-0,5/Cu



KSH 2,8-0,5/Sn



KSH 4,8-0,5/Sn



KSH 6,3-0,5/Sn



típus	méret (mm)	d (mm)	L (mm)	l ₁ (mm)	W (mm)	vez. (mm ²)	anyag
KSD 2,8-0,5/Cu	2,8 x 0,5	2,4	15	6,4	2,8	0,5-1	réz
KSD 4,8-0,5/Cu	4,8 x 0,5	3,1	17,5	6,7	4,8	0,5-1	réz
KSD 6,3-0,8/Cu	6,3 x 0,8	3,7	19,7	8,4	6,3	0,5-1	réz
KSH 2,8-0,5/Cu	2,8 x 0,5	3,1	13	6	3,8	0,5-1	réz
KSH 4,8-0,5/Cu	4,8 x 0,5	2,4	15	6,4	5,7	0,5-1	réz
KSH 6,3-0,5/Cu	6,3 x 0,5	3,1	19	7,7	7,6	0,5-1	réz
KSH 2,8-0,5/Sn	2,8 x 0,5	3,1	13	6	3,8	0,5-1	ónozott réz
KSH 4,8-0,5/Sn	4,8 x 0,5	2,4	15	6,4	5,7	0,5-1	ónozott réz
KSH 6,3-0,5/Sn	6,3 x 0,5	3,1	19	7,7	7,6	0,5-1	ónozott réz

STV 15

VILÁGÍTÓS BILLENŐKAPCSOLÓ

- 1 áramkör - 2 állás
- 250V~/6 A



STV 03

VILÁGÍTÓS BILLENŐKAPCSOLÓ

- 1 áramkör - 2 állás
- 250V~/10 A



STV 04

VILÁGÍTÓS BILLENŐKAPCSOLÓ

- 1 áramkör - 2 állás
- 250V~/10 A



STV 07

VILÁGÍTÓS BILLENŐKAPCSOLÓ

- 1 áramkör - 2 állás
- 250V~/6 A



STV 08

VILÁGÍTÓS BILLENŐKAPCSOLÓ

- 1 áramkör - 2 állás
- 250V~/6 A



STV 11

VILÁGÍTÓS BILLENŐKAPCSOLÓ

- 1 áramkör - 2 állás
- 250V~/6 A



STV 12

VILÁGÍTÓS BILLENŐKAPCSOLÓ

- 1 áramkör - 2 állás
- 250V~/6 A



STV 05

VILÁGÍTÓS BILLENŐKAPCSOLÓ

- 2 áramkör - 2 állás
- 250V~/6 A



STV 06

VILÁGÍTÓS BILLENŐKAPCSOLÓ

- 2 áramkör - 2 állás
- 250V~/5 A



STV 01

VILÁGÍTÓS BILLENŐKAPCSOLÓ

- 2 áramkör - 2 állás
- 250V~/10 A



STV 02

VILÁGÍTÓS BILLENŐKAPCSOLÓ

- 2 áramkör - 2 állás
- 250V~/10 A



	max. terhelhetőség (V / A)	kapcsolt áramkörök száma	billentyű /kar/gomb pozíciói	kapcsoló mérete (mm)	beépítési méret/nyílás (YxZ vagy Ø)	beépítési mélység saruval (mm)	saruk száma	saruk szélessége (mm)	fényforrás típusa	fényforrás tápellátás	kapcsoló-bekötés	fényforrás-bekötés
STV 15	250V~/6 A	1	2 / billentyű	21 x 15	20 x 13	22	3	4,8	glimm	230V~	1	b
STV 03	250V~/10 A	1	2 / billentyű	34 x 14	31 x 11	26,6	3	6,3	glimm	230V~	1	b
STV 04	250V~/10 A	1	2 / billentyű	34 x 14	31 x 11	26,6	3	6,3	glimm	230V~	1	b
STV 07	250V~/6 A	1	2 / billentyű	Ø23	Ø21	24	3	4,8	glimm	230V~	1	c
STV 08	250V~/6 A	1	2 / billentyű	Ø23	Ø21	24	3	4,8	glimm	230V~	1	c
STV 11	250V~/6 A	1	2 / billentyű	Ø23	Ø21	24	3	4,8	glimm	230V~	1	c
STV 12	250V~/6 A	1	2 / billentyű	Ø23	Ø21	24	3	4,8	glimm	230V~	1	c
STV 05	250V~/6 A	2	2 / billentyű	21 x 15	20 x 13	22	4	4,8	glimm	230V~	2	d
STV 06	250V~/6 A	2	2 / billentyű	21 x 15	20 x 13	22	4	4,8	glimm	230V~	2	d
STV 01	250V~/10 A	2	2 / billentyű	32 x 26	31 x 22	27	4	6,3	glimm	230V~	2	a
STV 02	250V~/10 A	2	2 / billentyű	32 x 26	31 x 22	27	4	6,3	glimm	230V~	2	a

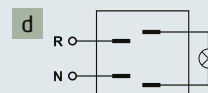
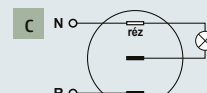
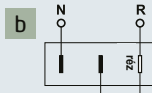
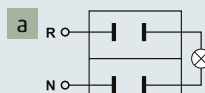
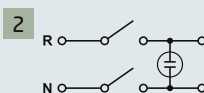
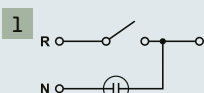



ST 1/BK

MINI BILLENŐKAPCSOLÓ

- 1 áramkör - 2 állás
- 250 V~ / 3 A



ST 302

BILLENŐKAPCSOLÓ

- 1 áramkör - 2 állás
- 250 V~ / 3 A



ST 304

BILLENŐKAPCSOLÓ

- 2 áramkör - 2 állás
- 250 V~ / 3 A



ST 303

BILLENŐKAPCSOLÓ

- 1 áramkör - 3 állás
- 250 V~ / 3 A



ST 305

BILLENŐKAPCSOLÓ

- 2 áramkör - 3 állás
- 250 V~ / 3 A



ST 21

BILLENŐKAPCSOLÓ

- 1 áramkör - 2 állás
- 250 V~ / 6 A



ST 22

BILLENŐKAPCSOLÓ

- 1 áramkör - 3 állás
- 250 V~ / 6 A



ST 10/BK

NYOMÓKAPCSOLÓ

- 1 áramkör - 2 állás
- 250 V~ / 3 A



ST 10/RD

NYOMÓKAPCSOLÓ

- 1 áramkör - 2 állás
- 250 V~ / 3 A



	max. terhelhetőség (V / A)	kapcsolt áramkörök száma	billentyű /kar/gomb pozíciói	kapcsoló mérete (mm)	beépítési méret/ nyílás (YxZ vagy Ø)	beépítési mélység saruvál (mm)	saruk száma	saruk szélessége (mm)	kapcsoló- bekötés
ST1/BK	250 V~ / 3 A	1	2 / billentyű	21 x 15	20 x 13	18,5	2	4,8	3
ST 302	250 V~ / 3 A	1 (váltó)	2 / kar	13 x 8	Ø6	15	3	2	4
ST 304	250 V~ / 3 A	2 (váltó)	2 / kar	13 x 13	Ø6	15	6	2	5
ST 303	250 V~ / 3 A	1 (váltó)	3 / kar	13 x 8	Ø6	15	3	2	6
ST 305	250 V~ / 3 A	2 (váltó)	3 / kar	13 x 13	Ø6	15	6	2	7
ST 21	250 V~ / 6 A	1 (váltó)	2 / kar	29 x 16	Ø11,5	28,2	3	6,3	4
ST 22	250 V~ / 6 A	1 (váltó)	3 / kar	29 x 16	Ø11,5	28,2	3	6,3	6
ST 10/BK	125 V~ / 3 A	1	2 / gomb	Ø19	Ø12	28,5	2	2,8	3
ST 10/RD	125 V~ / 3 A	1	2 / gomb	Ø19	Ø12	28,5	2	2,8	3

3

4

5

6

7

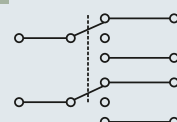
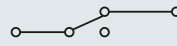
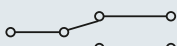
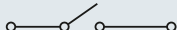



SP 02/BK

NYOMÓGOMB

- mini záró
- 1 áramkör
- fekete



SP 02/RD

NYOMÓGOMB

- mini záró
- 1 áramkör
- piros



SP 10/BK

NYOMÓGOMB

- 1 áramkör
- záró - OFF - (ON)
- 125V~ / 3 A



SP 10/RD

NYOMÓGOMB

- 1 áramkör
- záró - OFF - (ON)
- 125V~ / 3 A
- piros



SP 12/RD

NYOMÓGOMB

- 1 áramkör
- záró - OFF - (ON)
- 250V~ / 1,5 A
- piros



SP 12/GR

NYOMÓGOMB

- 1 áramkör
- záró - OFF - (ON)
- 250V~ / 1,5 A
- zöld



MSW 13

MIKROKAPCSOLÓ

- 1 áramkör - váltó - ON - (ON)
- 250V~ / 5 A - mini, nyomógörgős
- külső méret: 20 x 10 x 6 mm



MSW 01

MIKROKAPCSOLÓ

- 1 áramkör - váltó - ON - (ON)
- 250V~ / 10 A
- külső méret: 28 x 16 x 10 mm



MSW 03

MIKROKAPCSOLÓ

- 1 áramkör - váltó - ON - (ON)
- 250V~ / 10 A - nyomógörgős
- külső méret: 28 x 16 x 10 mm



	max. terhelhetőség (V / A)	kapcsolt áramkörök száma	billentyű /kar/gomb pozíciói	kapcsoló mérete (mm)	beépítési méret/nyílás (YxZ vagy Ø)	beépítési mélység saruval (mm)	saruk száma	saruk szélessége (mm)	kapcsoló-bekötés
SP 02/BK	250V~ / 1,5 A	1	2 / gomb	Ø7	Ø7	15	2	2	3
SP 02/RD	250V~ / 1,5 A	1	2 / gomb	Ø7	Ø7	15	2	2	3
SP 10/BK	125V~ / 3 A	1	2 / gomb	Ø19	Ø12	28,5	2	2,8	3
SP 10/RD	125V~ / 3 A	1	2 / gomb	Ø19	Ø12	28,5	2	2,8	3
SP 12/RD	250V~ / 1,5 A	1	2 / gomb	Ø14	Ø13	21	2	2	3
SP 12/GR	250V~ / 1,5 A	1	2 / gomb	Ø14	Ø13	21	2	2	3
MSW 13	250V~ / 5 A	1	2/kar	20 x 11 x 7	20 x 10,7 x 6,5		3	2,8	4
MSW 01	250V~ / 10 A	1	2/gomb	29 x 16 x 10	29 x 16 x 10,3		3	6,3	4
MSW 03	250V~ / 10 A	1	2/kar	29 x 16 x 10	29 x 16 x 10,3		3	6,3	4

3

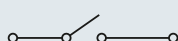

4





AK 01

VILÁGÍTÓS BILLENŐKAPCSOLÓ

- 1 áramkör - 2 állás
- 12V



AK 61

BILLENŐKAPCSOLÓ

- 2 áramkör - 3 pozíció
- ablakemelőhöz
- (ON) - OFF - (ON)
- 12V



AKV 01

VILÁGÍTÓS BILLENŐKAPCSOLÓ

- 1 áramkör - 2 állás
- 12V



AKV 02

VILÁGÍTÓS BILLENŐKAPCSOLÓ

- 1 áramkör - 2 állás
- 12V



AKV 11

VILÁGÍTÓS BILLENŐKAPCSOLÓ

- 1 áramkör - 2 állás
- 12V



AKV 12

VILÁGÍTÓS BILLENŐKAPCSOLÓ

- 1 áramkör - 2 állás
- 12V



AK 11

VILÁGÍTÓS BILLENŐKAPCSOLÓ

- 1 áramkör - 2 állás
- 14V



AK 12

VILÁGÍTÓS BILLENŐKAPCSOLÓ

- 1 áramkör - 2 állás
- 14V



	max. terhelhetőség (V/A)	kapcsolt áramkörök száma	billentyű /kar/gomb pozíciói	kapcsoló mérete (mm)	beépítési méret/nyílás (YxZ vagy Ø)	beépítési mélység saruval (mm)	saruk száma	saruk szélessége (mm)	fényforrás típusa	fényforrás tápellátás	kapcsoló-bekötés	fényforrás-bekötés
AK 01	12V/20A	1	2 / kar	25 x 14	Ø12	28	3	6,3	izzó	12V	8	
AK 61	12V/15A	2	3 / billentyű	21 x 38	37 x 18	24,5	5	4,8			11	c
AKV 01	12V/15A	1	2 / billentyű	21 x 15	19 x 13	22,8	3	4,8	izzó	12V	8	
AKV 02	12V/15A	1	2 / billentyű	21 x 15	19 x 13	22,8	3	4,8	izzó	12V	8	
AKV 11	12V/16A	1	2 / billentyű	Ø23	Ø20	22,8	3	4,8	izzó	12V	8	
AKV 12	12V/16A	1	2 / billentyű	Ø23	Ø20	22,8	3	4,8	izzó	12V	8	
AK 11	14V/20A	1	2 / billentyű	Ø23	Ø20	23,5	3	4,8	piros LED	12V	9	
AK 12	14V/20A	1	2 / billentyű	Ø23	Ø20	23,5	3	4,8	zöld LED	12V	9	

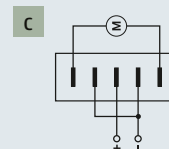
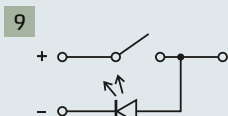
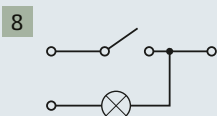

RINGER**TELEFON PÓTCSENGŐ**

- feltűnő hang- és fényjelzés
- minden hagyományos telefonkészülékhez használható
- szabályozható hangerő
- kikapcsolható hangjelzés
- tartozék csatlakozókábel (~1,2 m)

**STP 1,5****STP PATCH KÁBEL**

- CAT 8
- árnyékolt RJ45 csatlakozók
- akár 40 gigabit átviteli sebesség
- visszamenőleg kompatibilis CAT6A és CAT5e komponensekkel
- 1,5 m

**STP 2,5**

- 2,5 m

T 5-5/WH**TELEFONCSATLAKOZÓ KÁBEL**

- 6P/4C
- dugó-dugó
- fehér
- 5 m

**T 5-10/WH**

- 10 m

TK 1/WH**TELEFONVEZETÉK**

- 4Cx (7 x 0,12 mm), réz
- 4 eres
- fehér
- 100 m/tekercs

**TS 13****TELEFONDUGÓ**

- 6P/4C (RJ 11)
- préselhető típus

**TS 51****MODULÁRIS DUGÓ**

- 8P/8C (RJ 45)
- préselhető típus

**TS 51PRO****ÁTMENŐ RJ45 DUGÓ**

- nyitott frontoldalú
- gyorsabb munka, kevesebb hiba, jobb kontaktus
- hagyományos sajtoló fogókkal is használható

**TS 52/WH****TÖRÉSGÁTLÓ RJ-45 DUGÓHOZ**

- 8P/8C
- védi a dugót a sérüléstől és szennyeződéstől
- megakadályozza a vezeték megtörését
- fehér

**TT 1-1****TOLDÓ TELEFONVEZETÉKHEZ**

- 8P/8C
- aljzat - aljzat
- fehér

**TS 15/WH****TOLDÓ TELEFONVEZETÉKHEZ**

- 6P/4C
- aljzat - aljzat
- fehér

**TS 16-2/WH****ELOSZTÓ TELEFONVEZETÉKHEZ**

- 6P/4C
- 1 x dugó - 2 x aljzat
- fehér

**TS 17-2****ELOSZTÓ TELEFONVEZETÉKHEZ**

- 6P/4C
- 1 x aljzat - 2 x aljzat
- fehér

**TS 1M/WH****TELEFON FALI ALJZAT**

- 6P/4C
- öntapadós
- csavarozható
- fehér



VBC 200/BK

AKKUMULÁTORCSIPESZ 200 A

- szigetelt
- forrasztható
- max. 12 V $\overline{\sim}$
- hossza: 150 mm
- fekete



VBC 200/RD

- piros

VBC 100/BK

AKKUMULÁTORCSIPESZ 100 A

- szigetelt
- forrasztható
- max. 12 V $\overline{\sim}$
- hossza: 110 mm
- fekete



VBC 100/RD

- piros

VBC 7/BK

AKKUMULÁTORCSIPESZ 50 A

- szigetelt
- forrasztható
- max. 12 V $\overline{\sim}$
- hossza: 100 mm
- fekete



VBC 7/RD

- piros

VBC 30/BK

AKKUMULÁTORCSIPESZ 30 A

- szigetelt
- forrasztható
- max. 12 V $\overline{\sim}$
- hossza: 75 mm
- fekete



VBC 30/RD

- piros

ALC 4/BK

ALIGÁTORCSIPESZ BANÁNHÜVELLYEL

- szigetelt
- csavarozható
- hossza: 65 mm
- fekete



ALC 4/RD

- piros

VCC 3/BK

KROKODILCSIPESZ

- végig szigetelt
- forrasztható
- hossza: 55 mm
- fekete



VCC 3/RD

- piros

SS SERIES

SZIGETELŐSZALAG

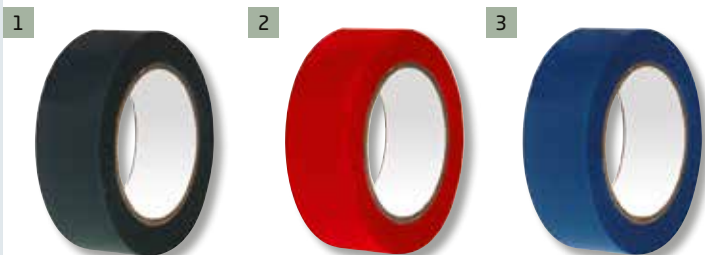

kép	típus	szín	hossz	szélesség	vastagság
1	SS 110	fekete	10 m	19 mm	0,13 mm
5	SS 510	fehér	10 m	19 mm	0,13 mm
6	SS 910	zöld/sárga	10 m	19 mm	0,13 mm
1	SS 120	fekete	20 m	19 mm	0,13 mm
2	SS 220	piros	20 m	19 mm	0,13 mm

kép	típus	szín	hossz	szélesség	vastagság
3	SS 320	kék	20 m	19 mm	0,13 mm
4	SS 420	zöld	20 m	19 mm	0,13 mm
5	SS 520	fehér	20 m	19 mm	0,13 mm
6	SS 920	zöld/sárga	20 m	19 mm	0,13 mm

CTT 28BK, WH KÁBELKÖTEGELŐ TALP

A KÁBELKÖTEGELŐ TALPBA HELYEZETT KÁBELKÖTEGELŐ SEGÍTSÉGÉVEL KÖNNYEDÉN KÜLÖNBÖZŐ FELÜLETEKHEZ RÖGZÍTHETI A KIVÁNT TÁRGYAKAT.

- UV védett, kül- és beltéri használatra egyaránt alkalmas
- 4 oldalról fűzhető
- alapanyag: **Nylon66**
- felületre ragasztható, öntapadós
- felfűrható

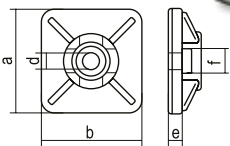

	szín	a	b	d	e	f
CTT 28BK	fekete	28 mm	28 mm	6,1 mm	2,3 mm	6 mm
CTT 28WH	fehér	28 mm	28 mm	6,1 mm	2,3 mm	6 mm

CTS BK, WH KÁBELKÖTEGELŐ SZETT

- 4 féle méret:
30 db 3,6 x 250 mm,
30 db 2,5 x 200 mm,
30 db 2,0 x 150 mm,
30 db 1,9 x 100 mm
- háztartási célokra ajánlott
- alkalmas jelölésre, rögzítésre
- PA 6.6 neylon alapanyag

CTS BK

- fekete

CTS WH

- fehér



CT KÁBELKÖTEGELŐ

- transparent és fekete színben
- **nem oldható**
- **alkalmazható: -35 - 85°C**
- ellenáll savaknak, lúgoknak, UV sugárzásnak
- nem öregszik, kültéri használatra is ajánlott

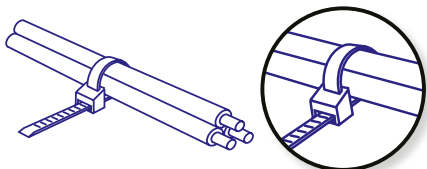

típus	szín	hosszúság (mm)	szélesség (mm)	db/csomag
CT 100/2,5	transparent	100	2,5	50
CT 150/3,5	transparent	150	3,5	50
CT 200/3,5	transparent	200	3,5	50
CT 250/4,8	transparent	250	4,8	25
CT 300/4,8	transparent	300	4,8	25
CT 400/4,8	transparent	400	4,8	25
CT 100/2,5/B	fekete	100	2,5	50
CT 150/3,5/B	fekete	150	3,5	50
CT 200/3,5/B	fekete	200	3,5	50
CT 250/4,8/B	fekete	250	4,8	25
CT 300/4,8/B	fekete	300	4,8	25
CT 400/4,8/B	fekete	400	4,8	25

CT SET KÁBELKÖTEGELŐ SZETT

- 4 féle szín és méret:
25 db piros 3,6 x 250 mm,
25 db sárga 2,5 x 200 mm,
25 db zöld 2,0 x 150 mm,
25 db fekete 1,9x100 mm
- háztartási célokra ajánlott
- alkalmas jelölésre, rögzítésre
- PA 6.6 neylon alapanyag



DRS ZSUGORCSŐ

- hő hatására átmérője a felére csökken
- színváltozatok: fehér, fekete, piros, kék
- **zsugorodási hőmérséklet: 125°C (90 - 125°C)**
- **felhasználhatóság: - 55 - 125 °C között**
- húzószilárdság: ≥ 12 Mpa
- szakítónyúlás: ≥ 200 %
- hosszváltozás: ≤ 5 %
- szigetelési szilárdság: ≥ 20 kV/mm
- tűzállóság: VW-1 szerint
- alapanyag: UV sugárzásnak ellenálló poliolefin
- kiszerezés: 1 m



típus	eredeti átmérő	zsugorított átmérő	szín
DRS 2-1/BK	2 mm	1 mm	fekete
DRS 4-2/BK	4 mm	2 mm	fekete
DRS 4-2/RD	4 mm	2 mm	piros
DRS 4-2/WH	4 mm	2 mm	fehér
DRS 6-3/BK	6 mm	3 mm	fekete
DRS 6-3/RD	6 mm	3 mm	piros
DRS 6-3/WH	6 mm	3 mm	fehér
DRS 10-5/BK	10 mm	5 mm	fekete
DRS 15-7,5/BK	15 mm	7,5 mm	fekete
DRS 20-10/BK	20 mm	10 mm	fekete

CHR KÁBELBILINCS SZÖGSEL

- kerek vezetékhez

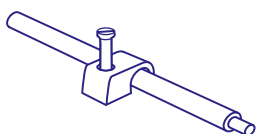

típus	vezeték átmérője	db/csomag
CHR 5	5 mm	50
CHR 6	6 mm	50
CHR 7	7 mm	50
CHR 8	8 mm	50

RAGASZTÓSZALAG

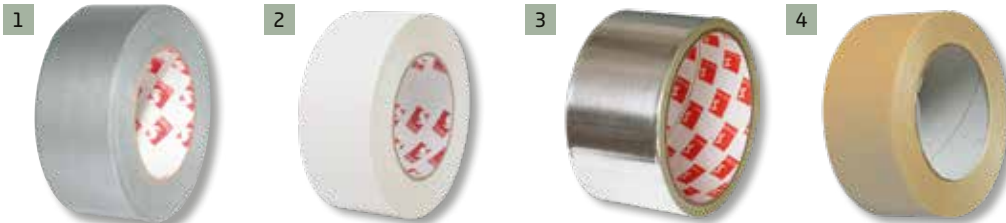

kép	típus	megnevezés, tulajdonság	szélesség	hossz
1	RS 50	Ezüst színű, textil erősítésű ragasztószalag, rendkívül nagy szakítószilárdság, nagyon jó tapadási tulajdonságok	50 mm	50 m
1	RS 50/10	Ezüst színű, textil erősítésű ragasztószalag, rendkívül nagy szakítószilárdság, nagyon jó tapadási tulajdonságok	50 mm	10 m
2	RS 50/WH	Fehér színű, textil erősítésű ragasztószalag, rendkívül nagy szakítószilárdság, nagyon jó tapadási tulajdonságok	50 mm	50 m
3	RSA 50/10	Tiszta alumínium, 30 mikron vastagságú, alul öntapadás papírréteg, időálló akril ragasztóréteg, UV álló, kiváló tapadás magas hőmérsékleten is, jó hő- és elektromos vezető, visszaveri a hőt, ideális gépészeti szigetelőanyagok hőhíd nélküli végtelenítésére, légszűrő szigetelése, árnyékolás, hőelvezetés, enyhe savak és lúgok elleni maszkolás, kül- és beltéri használatra	50 mm	10 m
4	RS 52/10	Kétoldalas ragasztószalag, nagyon erősen tapad	50 mm	10 m

TE01411 (MK T600)

PRECÍZIÓS KONTAKTTISZTÍTÓ SPRAY, 300 ML

Tisztítószer nagy érzékenységgel elektromos berendezésekhez, híradástechnikai eszközökhöz, laboratóriumi, ipari készülékekhez. Maradvány nélkül szárad.



TE01409 (MK K60)

KONTAKTTISZTÍTÓ SPRAY, 300 ML

Erősen szennyezett berendezések tisztítására.



TK 460/200

KONTAKTTISZTÍTÓ SPRAY, 200 ML

Elektromos érintkezések oxidmentesítésére és a vezetőképesség visszaállítására használható, kémiailag aktív olaj tartalmú szer.



290505

MOTIP KONTAKTTISZTÍTÓ SPRAY, 200 ML

Nagyon érzékeny elektromos csatlakozók, mint pl. gépkocsik, kapcsoló relék, műszerfalak, riasztóberendezések tisztítására szolgál.



TE01410 (MK K61)

KONTAKTTISZTÍTÓ ÉS -KENŐ SPRAY, 300 ML

Erősen szennyezett berendezések tisztítására. Kenést is biztosít.



W 330

SZERELŐZSÍR, 300 ML

160 °C-ig hőálló élelmiszeripari tisztaságú kenőzsír. Alkalmos csapágyak, csúszo, mozgó és súrlódó alkatrészek, láncok, kenésére, korrózió elleni védelmére.



W 340

SZILIKON SPRAY, 300 ML

Az iparban és az autóiparban szerelésnél, karbantartásnál, ápolásnál általánosan használható készítmény. Villamos csatlakozások nedvesség elleni védelmére is alkalmazható.



TE00318 (MK SZ01)

SZILIKON SPRAY, 300 ML

Kiválóan alkalmas műanyag, műbőr, gumi felületek ápolására, színfelfrissítésére, konzerválására. A kezelt felület fényes lesz, kevésbé repedezik, öregszik. Mozgó alkatrészek kenésére is kiváló.



TE01684 (MK 1684)

LEVEGŐSPRAY, 300 ML

Alkalmos különböző elektromos és elektronikai berendezések, készülékek pl. számítógép tápegységek, klaviatúrák, panelek, audió- és videókészülékek nehezen hozzáférhető helyeinek portalanítására, illetve olyan tisztításoknál, amit nem ajánlatos más eszközzel végezni.



290513

MOTIP CÍMKEELTÁVOLÍTÓ, 200 ML

Alkalmos a kezelt és kezeletlen fém, fa, kő és különböző műanyag felületeken megtapadt zsír, kátrány, olaj, viasz, tinta, gyanta, matricák és ragasztó maradványok eltávolítására.



TE01712

KLÍMATISZTÍTÓ AEROSZOL, 150 ML

Különleges összetevői révén eltávolítja a klímaberendezés járataiban lerakódó, kellemetlen szagot okozó szennyeződések, üde és friss levegőt biztosítva az utastérben.



090508

LÉGKONDITIONÁLÓ TISZTÍTÓ HAB, 500 ML

Autó- és otthoni klímák tisztítására alkalmas klímatisztító és baktériumölő készítmény. Friss, kellemes illatot biztosít.



430524

HÓ SPRAY + 6 DB SABLON, 150ML

Dekorációs, vizesbázisú aeroszol. A dobozban található sablonok segítségével ünnepi hangulatot varázsolhat az üvegfelületre. Vízzel eltávolítható. Beltéren használható.



TE01814

JÉGOLDÓ, SZÓRÓPISZTOLYOS, 500 ML

A terméket gépjárművek, ablakok, befagyott zárok, kézfékek jégtelenítésére ajánljuk. Az üvegfelületről puha ruhával vagy ablaktörővel könnyen eltávolítható az olvadék.



TE00706

ZÁROLAJZÓ JÉGOLDÓ, 50 ML

Speciális szórófeje révén az aeroszol hatóanyagai könnyedén a zárba juttathatók. A zárolajzó-jégoldó kenhető zárhoz nyáron is használható, kiváló kenő- és korrózióvédő hatású.



TE01431

JÉGOLDÓ, KAPARÓFEJES, 400 ML

A kaparófej használatával jelentősen felgyorsíthatjuk a jégréteg feloldását. A hajtógáz speciális összetétele miatt, a legnagyobb hidegben is hatékonyan használható, kiüríthető.



A, Á			
ablakszigetelés mobil klímához.....	23	fűtőtest, ventilátoros	45, 46, 48
AC lengőaljzat és dugó	204	fűtött, elektromos ruhaszárító.....	49
adapter, hálózati	112	fűtött, elektromos törölközőszárító	49
adapter, utazó	117-119	G	
adóvevő	192	garázlámpa	80
air fryer	7	gázpáka.....	151
akkumulátor	66	gofrikehelysütő.....	12
akkumulátor, ólom	116	gofrisütő.....	12
akkumulátorcsipesz.....	210	H	
akkumulátoros ventilátor.....	29	habkártya	18
aligátorcsipesz	210	haj- és testszőrnyíró készlet.....	19
aljzat, hálózati	136, 138	hajszárító	19
álkamera	101	halogén fűtőtest	46
alkoholszonda	143	hálózati adapter	67
állóventilátor	27	hamuporszívó, tartozék.....	36
aprító.....	14	hangdoboz.....	171
árnyékolt vezeték	181	hangdoboz, zenekari.....	172
aromadiffúzor	141	hangfal kiegészítők	179, 180
asztal	10	hangszóróvezeték	181
asztali grill.....	11	hangváltó.....	178, 188
asztali lámpa.....	68	hordozható elektromos főzőlap.....	11
asztali ventilátor	28, 29	hordozható party hangdoboz	163
audióátalakító	201	hosszabbító	125
audiókábel, tartozék.....	200	hő- és páratartalommérő	104
autóantenna, kiegészítő.....	195	hőérzékelő	53, 55
autóhangszóró-pár.....	186, 187	hőmérő	104
autó-hifi kábel szett.....	188	hőmérő	144
autórádió	182-184	húsdaráló	14
autós kihangosító és töltő	189	I	
autós kompresszor.....	195	időjárás-állomás	103
autós USB töltő.....	192, 193	imbuszkulcskészlet	154
B		indítókábel.....	195
banándugó	149	indukciós főzőlap.....	11
befőző automata	10	internetrádió.....	167
belépéssjelző	102	irányfény	69
billenőkapcsoló	205, 206, 208	ISO csatlakozó és aljzat	194
boom-box	164	J	
botmixer.....	15	jack dugó és aljzat.....	201
bőrlyukasztó	158	jégoldó spray	212
bútorvilágítás.....	68	jump starter.....	81
CS		K	
csatlakozókábel, hálózati.....	134	kábelcsupaszoló	156, 158
csavarhúzókészlet.....	154	kábeldob	121, 123, 124
csobogó	61	kábelkötégetelő	211
D		kábelsaru	204
díszítő tubus.....	18	kapcsoló, beltéri	138
dómsugárzó	177	kapcsoló, kültéri.....	138
dugvilla, földelt.....	133	kaputelefon	95, 96
E, É		kávédaráló	16
ébresztőóra	105, 106	kávéfőző.....	8, 15, 16
elektromos kandalló.....	35, 36, 37	kávékiöntő	16
elem	114, 115	kempinglámpa	79
elemes látványkandalló	38	kenyérpirító	8
elemteszter	149	kenyérsütő	9
elosztó.....	122, 126-131	kés	160-162
F		kézi mixer.....	7
F elosztó	203	kézi mixer.....	15
fali ventilátor	28	kézi nagyító	159
fázisceruza	148	kézi ventilátor	29
fejlámpa.....	70, 78, 79, 82	kézilámpa	70, 71
fényfűző LED-es.....	67	kézmelegítő	142
fényvető, LED-es.....	84-86	klímatisztító spray.....	212
feszültségátalakító	190, 191	koax kábel, tartozék	202, 203
feszültségstabilizátor	112	kontakt grill	12
feszültségvizsgáló	148	kontaktisztító spray	212
fitness okosóra.....	143	konvektor, MICA.....	43
foglalátálalakító adapter	92	konzervnyitó	18
fogó.....	155-158	konyhai mérleg.....	13
fogyasztásmérő	135	konyhai páraelszívó.....	3, 4, 5
forrasztógyanta.....	152	konyhai robotgép	7
forrasztóon.....	152	kormánytálca	195
forrasztópáka, tartozék.....	150	kötődoboz, falon kívüli	138
forrasztópáka-állomás	150	középsugárzó	177
forrasztópisztoly	151	krokodilcsipesz	210
forró levegős sütőfedél	10	kukta	17
forró levegős sütő.....	9	L	
földelt csatlakozó aljzat, beltéri	138	lábás.....	17
földelt csatlakozó aljzat, kültéri.....	138	lábpumpa.....	195
fűdőszebai mérleg	18	lábujjmelegítő	142
fűstérzékelő	53, 54, 55	lakatfogó.....	147
fűthető ülőpárna.....	142	lámpa, fali	90
fűtőtest, fagyór	46	lámpa, gyerek	93
fűtőtest, fali.....	40	lámpa, mennyezeti	90
fűtőtest, hibrid	39	lámpa, nagyítós	88, 89
fűtőtest, ipari.....	50	lámpaállvány, nagyítós.....	88
fűtőtest, karbon	51	lámpás LED-es.....	66
fűtőtest, kerámia.....	47, 48	látványkandalló	33, 34
fűtőtest, konvektor	41, 42	LED fényforrás	91
fűtőtest, kvarccsőves.....	51	LED szalag.....	92
fűtőtest, smart.....	43	légűtő.....	24

légnyomásmérő gumibronchhoz	195
légtisztító	32

M

magassugárzó	177, 178
maghólmérő	14
mechanikus időzítő óra	137
mélyközépsugárzó	175
méllysugárzó	175, 176, 185
mennyezeti hangszóró	171
mérőszalag	149
mérőzsinór	149
mikrofon, asztali	174
mikrofon, kézi	174
mikrofonállvány	174
mikrofondugó és aljzat	179
mikrofonkábel	181
mikrofonszett	173, 174
mikrohullámú sütő	7
mikrohullámú sütő	9
mikrokapcsoló	207
mini sütő	10
mobil klíma	22, 23
molnárkocsi	120
mozgásérzékelős lámpa	69
multimédia hangszórópár	164
multimédia lejátszó, retro	168
multimédiás erősítő	166
multimédiás keverő-erősítő	171
multimédiás hangdobozpár	165, 166
multiméter	146, 147
műszerészcsipesz	159

N

napelemes fali lámpa	62, 66
napelemes kerti fáklya	62
napelemes kerti lámpa	63, 64, 65
napelemes LED-es lámpa, mozgásérzékelővel	86, 87

NY

nyomógomb	207
nyomókapcsoló	206

O

olajradiátor	44
orszörnyíró	19
oszlopventilátor	26

P

padlóventilátor	30
pákatartozék	151
palacsintasütő	17
paradicsompasszírozó	14
párásító ventilátor	25
párátlanító	31
pecsenyesütő	17
pH teszter	143
pisztolypáka	151
porszívó (száraz-nedves)	20
porszívó fej	21
porszívó filter	21
porszívó gégecső	21
porszívó tartozékszák	21
porszívó toldócső	21
porzsák	21
pótfénycső nagyítás lámpához	89
powerbank	81
powerstation	81
pulzoximéter	144

R

rádió, retro	167, 168
ragasztópisztoly	153
ragasztórúd	153
ragasztószalag	211
riasztó, állat	59, 60
rovarcapda	57, 58
ruhagőzőlő	19

S

sajt- és dióreszelő	18
serpenyő	17
SMART aljzat	135
sókrisztálylámpa és mécses	143
speakon dugó és aljzat	179

SZ

szabadidőrádió	170
szeletelő-, darálókészlet	14
szeletelőgép	13
szendvicsütő	12
szén-monoxid vészjelző	53, 55
szereplőlámpa	83, 86
szereplőzsír	212
szerszám, kézi	160-162
szerszámkészlet	154
szigetelőszalag	210
szike, tartalékpenge	158
szilikon spray	212
sziréna	102
szivargyűjtő elosztó, aljzat és kábel	193, 194
szobaantenna	107
szobatermosztát	55, 56
szökőkút, kerti	61
szubláda	185
szúnyogháló	59

T

talpmelegítő	142
táskarádió	169
távírányító, légkondicionáló	111
távírányító, TV	110, 111
távírányító, univerzális	111
tejhabosító	16
telefoncsatlakozó kábel	209
telefon dugó	209
telefonvezeték, kiegészítő	209
T-elosztó	132
tolatókamera	185
töltő	113
töltő, gyors	196
töltő, USB	196
töltő, vezeték nélküli	196
töltőkábel	197, 198
tűzógép, tűzőkapocsszett	156
TV tartó	108, 109

U, Ű

ultrahangos hidegpárásító	31
utánfutó dugó és aljzat	194
ülő-álló asztali munkahely	145

V

vasaló	19
vérnyomásmérő	144
vezeték nélküli csengő	97-100
vezeték nélküli lámpa kapcsoló	135
videókábel, tartozék	199
vízforraló	8, 15

ZS

zseblámpa	70-77, 83
zsebrádió	169

NVKF 1/WH	140	RT 12115	115	SMA 830	146	T		TU921	162
NVKO 1	131	RT 12120	116	SMA 92	146	T 5-10/WH	209	TVSMART BOX	107
NVKP 01	135	RT 1245E	116	SMA SMART 2	147	T 5-5/WH	209	TW 3-6	158
NVL 4-5/BK/1,5	126	RT 1280	116	SMC 38	191	T1 A	204	TW 4-6	158
NVO 03K/BK	126	RT 645	116	SMW FIT	143	T135C110AEU	56	TWF 821	26
NVO 03K-5/BK/1,5	126	RT520	55	SNL 300/T	69	T136C110AEU	56	TWFR 100	26
NVO 05K/BK	126	RT520RF	55	SP 02/BK	207	T140C110AEU	56	TWFR 110	26
NVO 05K-5/BK/1,5	126			SP 02/RD	207	T2 A	204	TWFR 120	26
NVP 03K/WH	126			SP 10/BK	207	T3,15 A	204	TWFR 74	26
NVP 06K/WH	126			SP 10/RD	207	T3C110AEU	56	TWFR 90	26
NVS 3 RF	135			SP 12/GR	207	T4 A	204		
NVS 32 PRO	135			SP 12/RD	207	T5 F8W BL	57		
NVT 04K/WH	126			SPA 2030	176	T500 MA	204	U	
NVT 06K USB/WH	126			SPA 2530	176	T6,3 A	204	UFO PRO-30 6400K	91
NVT 06K/WH	126			SPA 3040	176	T6360A1079	56	UH 10	58
NVT 1/WH	131			SPA 4050	176	T8 F18W BL	57	UHP 4000B	31
NVT 4K/BK	127			SPK 850	179	TD 011	137	ULTRA-6 4200K	91
NVT 4K-3/BK	127			SPK 900	179	TE00318 (MK SZ01)	212	UPS 1000	112
NVT 6K/BK	127			SS 110	210	TE00706	212	URC 10	111
NVT 6K-3/BK	127			SS 1116/N	194	TE01409 (MK K60)	212	URC 2000AC/SL	111
				SS 1116/P	194	TE01410 (MK K61)	212	URC 22	111
O				SS 120	210	TE01411 (MK T600)	212	URC ALL	110
OC 04	106			SS 220	210	TE01431	212	URC GATE	111
OC 05	106			SS 320	210	TE01684 (MK 1684)	212	URC GR 1	110
OC 07	106			SS 420	210	TE01712	212	URC JUMP	111
OPK 2/1,5	200			SS 510	210	TE01814	212	URC LG 1	110
				SS 520	210	TF 10 USB	29	URC LG 2	110
P				SS 910	210	TF 10 USB/WH	29	URC PAN	110
PA-101	156			SS 920	210	TF 14B	29	URC PH	110
PAR 20BT	163			SST 01	145	TF 23 TURBO	28	URC SAM 1	110
PAR 219BT	163			SST 02	145	TF 231	28	URC SAM 2	110
PAR 2200BT	163			ST 1/BK	206	TF 311	28	URC SON	110
PAR 221DJ	163			ST 10/BK	206	TF 32/BK	28	USB A/C-1	197
PAX 42BT	172			ST 10/RD	206	TFS 25	28	USB A/MICRO-1	198
PAX 42PRO	172			ST 21	206	TG 24	137	USB BOX	197
PCS 2100	164			ST 22	206	TG 3	137	USB MULTI	197
PCS 230	164			ST 302	206	TH 1000	136	USBC 1	197
PD-992	158			ST 303	206	TH 1011	136	USBC A1	198
PDV 02	93			ST 304	206	TH 1013	136	USBC A2	198
PHT 01	143			ST 305	206	TH 3000	136	USBC OTG	198
PIR 04/WH	90			ST-033-240-E	50	TH 3011	136	USBC 60	197
PL 20	83			ST-05-400-E	50	TH 3013	136	USBF 2	198
PLF 19	82			ST-22-240-E	50	THA-BOD-0015-G	142	USBF 3	198
PLR 24	83			ST-622-INT	53	THA-FOT-0003-G	142	USBF C2	197
PLUS-10 4200K / GU10	91			ST-630-INT	55	THA-FOT-0004-G	142	USBM 1	197
PLUS-6 4200K / GU10	91			STP 1,5	209	THA-HND-0005-G	142		
PLZ 1/WH	69			STP 2,5	209	THA-HND-0007-G	142	V	
PM 01/BG	93			STV 01	205	THA-HND-0013-G	142	V 50S	199
PNI 22	69			STV 02	205	THA-HND-0017-G	142	VARTA 3R12	114
PNI 5	69			STV 03	205	THO 1	136	VARTA CR1220	115
PNI 6	69			STV 04	205	THO 111	136	VARTA CR123	115
PNI 7	69			STV 05	205	THO 113	136	VARTA CR2430	115
PNV 04K/WH	128			STV 06	205	TK 1/WH	209	VARTA CR2450	115
PNV 06K/WH	128			STV 07	205	TK 460/200	212	VARTA V23GA LR23	115
PNV 08K/WH	128			STV 08	205	TLKRT42	192	VB 2300	183
PNV 10K/WH	128			STV 11	205	TLKR T62	192	VB 3100	183
PP 2	151			STV 12	205	TLKR T82 EXTREME	192	VB 4000	183
PP 75	151			STV 15	205	TP Small	31	VB X1000	182
PP 75T	151			SUPTRB007	110	TPF-26	132	VBC 100/BK	210
PREMIER-10 4200K	91			SUPTRB008	110	TPF-26/BK	132	VBC 100/RD	210
PREMIER-12 4200K	91			SUPTRB009	110	TPF-26/GR	132	VBC 200/BK	210
PREMIER-15 4200K	91			SW 0,5/250	152	TPF-36	132	VBC 200/RD	210
PREMIER-18 4200K	91			SW 0,8/100	152	TRU-MTL-0002-G	160	VBC 30/BK	210
PREMIER-8 4200K	91			SW 0,8/250	152	TRU-MTL-0004-G	160	VBC 30/RD	210
PSL 01	82			SW 0,8/500	152	TS 13	209	VBC 7/BK	210
PVR 30B	30			SW 1,5/250	152	TS 15/WH	209	VBC 7/RD	210
PVR 35	30			SW 1,5/500	152	TS 16-2/WH	209	VBT 1100/BL	184
PVR 50	30			SW 1/100	152	TS 17-2	209	VBT 1100/RD	184
PVRO 40	30			SW 1/250	152	TS 1M/WH	209	VC 20-2	199
				SW 1/500	152	TS 500/30	152	VC 3D	199
R				SW 2/100	152	TS 51	209	VC 830L	147
RCA 11MF	201			SW 2/250	152	TS 51PRO	209	VCC 3/BK	210
RCC 18 LED/BK	90			SW 2/500	152	TS 52/WH	209	VCC 3/RD	210
RCC 18 LED/WH	90			SW 3/250	152	TS 560	152	VD 22	148
RCD 18 LED/BK	90			SWCU 1/100	152	TS 570/40	152	VD 44	148
RCD 18 LED/WH	90			SWCU 1/17	152	TS 580	152	VK 01	59
RC-OPEN4/P	111			SWF 01	61	TS MD 5	137	VK 02	59
RF 1	203			SXECCOLAJE	122	TSP 1910	203	VKS 02	59
RF 10	203			SXECCODRAJE	122	TSP 1911	203	VKS 04	59
RF 3	203			SXECCD2LADE	122	TSP 1913	203	VST 01	195
RF 5	203			SXECC2LAFFE	122	TSX 1910	203	VUK LC02	93
RG 58	202			SXECC2LAFFE	122	TSX 1911	203	VUK MLO1	93
RG 6-32/BK	202			SXECC2LAFFE	122	TSX 1913	203		
RG 6-32/WH	202			SXECC26B5E	121	TT 1-1	209	W	
RG 6U/BK	202			SXECC26B5E	121	TU180K	160	W 330	212
RG 6U/WH	202			SXECC27ARE	121	TU181	160	W 340	212
RG 6U-500/WH	202			SXECC2FASE	121	TU182	160	W2-MODULE	55
RG59+NAP	202			SXECC2FAVE	121	TU195K	160	WAS 2	171
RINGER	209			SXECC2FESE	121	TU206K	161	WF 01	61
RPC 3	169			SXECCR25AJE	122	TU208K	161	WF 02	61
RPC 4	169			SXECCR91A1E	121	TU214K	161	WF 03	61
RPH 1	170			SXECCR91A3E	121	TU215K	162	WF 04	61
RPH 2	170			SXECCR91E2E	121	TU246K	162	WFM 2	28
RPR 3LCD	169			SXWTD-F1505	120	TU251K	161	WL 07	83
RPR 7B	169			SXWTD-F1580	120	TU262K	162	WL 3W+7L	83
RPR 8	169			SXWTD-F1584	120	TU289K	162	WRX 310	186
RRT 11B	168			SXWTD-F1585	120	TU407K	162	WRX 313	186
RRT 12B	168			SXWTD-PCS27	120	TU571K	161	WRX 316	186
RRT 2B	168			SZ 1-1	102	TU576K	161	WS 11	194
RRT 3B	167			SZ 3-1	102	TU590	161	WS 20	194
RRT 4B	167			SMA 067T	153	TU6869	160	WS 2300	194
RRT 6B	168			SMA 19	146	TU6871	160	WSL 4	23
RS 50	212			SMA 2101	147	TU7060N	161		
RS 50/10	212			SMA 5051T	150	TU918	162	Z	
RS 50/WH	212			SMA 64	146	TU919K	162	Z 2	102
RS 52/10	212								
RSA 50/10	212								

A SOMOGYI ELEKTRONIKUS AZ ALÁBBIKABAN TESZ ELEGET A JOGSZABÁLYBAN ELŐÍRT TÁJÉKOZTATÁSI KÖTELEZETTSÉGÉNEK. A SZÖVEG RÉSZLETEKET TARTALMAZ A RENDELETBŐL.

197/2014. (VIII. 1.) Korm. rendelet az elektromos és elektronikus berendezésekkel kapcsolatos hulladékgazdálkodási tevékenységekről

1. A rendelet hatálya

1. § (1) Rendelet hatálya
- a) az 1. melléklet 1. pontjában meghatározott elektromos-, elektronikusberendezés-kategóriákba sorolható elektromos, elektronikus berendezésre,
 - b) az a) pont szerinti hulladékká vált elektromos, elektronikus berendezésre,
 - c) az a) pont szerinti elektromos, elektronikus berendezések visszavételére, valamint
 - d) a hulladékká vált elektromos, elektronikus berendezések átvételére, gyűjtésére, szállítására, hasznosítására és ártalmatlanítására terjed ki.
- (2) Nem terjed ki e rendelet hatálya
- a) az olyan elektromos, elektronikus berendezésre, amely Magyarország alapvető biztonsági érdekeinek védelmével kapcsolatos, továbbá a fegyverekre, a lőszerre, a hadianyagokra, ide nem értve a nem kifejezetten katonai célokra szánt termékekben használt elektromos, elektronikus berendezést,
 - b) az olyan elektromos, elektronikus berendezésre, amely kifejezetten egy más jellegű, e rendelet hatálya alá nem tartozó berendezés Polgári Törvénykönyv szerinti alkotórészeként lett tervezve és beszerelve, és amely csak az adott elektromos, elektronikus berendezés részeként töltheti be funkcióját, valamint
 - c) az izzólámpára.

2. Értelmező rendelkezések

2. § (1) Rendelet alkalmazásában:
- aktív beülthető orvostechnikai eszköz:** az orvostechnikai eszközökről szóló 4/2009. (III. 17.) EüM rendelet 4. § (1) bekezdés 5. pontja szerinti elektromos vagy elektronikus berendezés;
 - elektromos, elektronikus berendezés:** legfeljebb 1000 V váltakozó feszültségű, valamint legfeljebb 1500 V egyenfeszültségű árammal működő berendezés, amelynek rendeltetészerű működése elektromágneses mezőtől vagy elektromos áramtól függ, ideértve az elektromágneses mező vagy elektromos áram előállítását, mérését, átvitelét biztosító eszközöket is;
 - elektromos, elektronikus berendezés háztartásban képződő hulladéka:** olyan hulladékká vált elektromos, elektronikus berendezés, amely a háztartásban képződik, továbbá amely kereskedelmi, ipari, intézményi vagy egyéb forrásból származik, ha jellegénél és mennyiségénél fogva az elektromos, elektronikus berendezések olyan hulladékhhoz hasonló, amely háztartásból származik, továbbá az olyan hulladékká vált elektromos, elektronikus berendezés, amelyet feltehetően háztartások és egyéb felhasználók egyaránt használnak;
 - ...
 - export:** az elektromos, elektronikus berendezés kereskedelmi vagy egyéb célú, az Európai Gazdasági Térségen kívülre történő szállítása;
 - ...
 - forgalmazó:** a hulladékról szóló 2012. évi CLXXXV. törvény (a továbbiakban: Ht.) 2. § (1) bekezdés 14. pontjában meghatározott forgalmazó, amely az elektromos, elektronikus berendezés piaci hozzáférhetőségét biztosítja;
 - forgalomba hozatal:** valamely elektromos, elektronikus berendezés piaci hozzáférhetőségének első alkalommal történő üzletszerű biztosítása Magyarországi területén;
 - gyártó:** a Ht. 2. § (1) bekezdés 16. pontjában meghatározott gyártó, aki (amely)
 - a) Magyarország területén letelepedett, és ott saját neve vagy védjegye alatt elektromos, elektronikus berendezéseket gyárt, vagy elektromos, elektronikus berendezéseket tervezett vagy gyártat, és a gyártott, illetve tervezett vagy gyártatott berendezéseket saját neve vagy védjegye alatt forgalmazza,
 - b) Magyarország területén letelepedett, és ott saját neve vagy védjegye alatt más beszállítók által gyártott berendezések vizsgálatával foglalkozik, ahol a vizsgálatadó nem tekintendő gyártónak abban az esetben, ha a berendezés gyártójának márkanéve az a) pontban foglaltaknak megfelelően a berendezéseken megjelenik,
 - c) Magyarország területén letelepedett, és Magyarországon harmadik országból vagy egy másik tagállamból származó elektromos, elektronikus berendezéseket hoz üzletszerűen forgalomba, vagy
 - d) Magyarországon távközlő eszközök révén elektromos, elektronikus berendezéseket értékesít közvetlenül háztartások vagy egyéb felhasználók részére, de egy másik EGT-tagállamban vagy harmadik országban telepedett le; nem tekintendő gyártónak az, aki (amely) valamely finanszírozási megállapodás értelmében kizárólagos finanszírozást nyújt, kivéve, ha egyúttal az a)-d) pontok szerinti gyártóként is működik;
 - hulladékká vált elektromos, elektronikus berendezés:** a Ht. 2. § (1) bekezdés 23. pontja szerinti hulladék, ideértve valamennyi alkotórészt, készülékreszt és fogyóanyagot, amely a berendezés részét képezi, amikor attól megválnak;
 - import:** elektromos, elektronikus berendezés vámjogszabályok szerinti, az Európai Unió vámterületén kívülről történő behozatala;
 - ...
 - orvostechnikai eszköz:** az egészségügyről szóló 1997. évi CLIV. törvény 3. § h) pontja szerinti eszköz vagy tartozék, amely elektromos vagy elektronikus berendezésnek minősül;
 - piaci hozzáférhetőség biztosítása:** Magyarország piacán egy termék gazdasági tevékenység keretében történő rendelkezésre bocsátása forgalmazás, forgasztás vagy használat céljára, függetlenül attól, hogy az fizetés ellenében vagy ingyenesen történik;
 - történelmi hulladék:** a 2005. augusztus 13. napján vagy azt megelőzően gyártott hulladékká vált elektromos, elektronikus berendezés;
 - vásárlási utalvány:** olyan nyomtatott vagy elektronikus formában kiállított elismervény, számla, amely új elektromos, elektronikus berendezés vásárlása esetén az új termék árából a jogosultat az e rendeletben meghatározott összegű árengedmény igénybevételeire jogosítja fel.
- (2) E rendeletben az elem- és akkumulátorhulladékkal kapcsolatos hulladékgazdálkodási tevékenységekről szóló kormányrendeletben, és az egyes hulladékgazdálkodási létesítmények kialakításának és üzemeltetésének szabályairól szóló kormányrendeletben meghatározott fogalmak is alkalmazandók.

2a.2. Az elektromos, elektronikus berendezés előállítására vonatkozó szabályok

- 2/A. § (1) A 2. § (1) bekezdés 9. pont a) alpontja szerinti gyártó gondoskodik arról, hogy az elektromos, elektronikus berendezést úgy tervezze meg, úgy alakítsa ki és úgy állítsa elő, hogy abból a használt elemet és akkumulátort vagy az elem- és akkumulátorhulladékot a fogyasztó és a forgalmazó, vagy ha az elektromos, elektronikus berendezés fajtája ezt nem teszi lehetővé, akkor szakemberek könnyen és biztonságosan el tudják távolítani.
- (2) Ahhoz az elektromos, elektronikus berendezéshez, amelybe elemet vagy akkumulátort építenek, a gyártó használati utasítást mellékel arra vonatkozólag, hogy a használt elemet és akkumulátort vagy az elem- és akkumulátorhulladékot a fogyasztó és a forgalmazó vagy szakemberek hogyan tudják könnyen és biztonságosan eltávolítani. A gyártó a fogyasztót és a forgalmazót tájékoztatja az elektromos, elektronikus berendezésbe épített elem vagy akkumulátor típusáról.

3. A gyártó visszavételi, átvételi, gyűjtési és kezelési kötelezettsége

3. § (1) A gyártó
- a) az általa forgalomba hozott, használt elektromos, elektronikus berendezést, valamint
 - b) a más gyártó által forgalomba hozott, használt elektromos, elektronikus berendezést, amely a gyártó által forgalomba hozott elektromos, elektronikus berendezéssel jellegében és funkciójában azonos,
- különösen a használt elektromos, elektronikus berendezés újrahasználatának biztosítása érdekében - a fogyasztótól visszaveszi, ha azt a fogyasztó a részére visszavételre felajánlja (visszavételi kötelezettség).
- (1a)³ Ha a természetes személy fogyasztó az (1) bekezdés szerinti használt elektromos, elektronikus berendezést a forgalmazás helyszínén a gyártónak visszavételre felajánlja, a gyártó a fogyasztó részére új elektromos, elektronikus berendezés vásárlása esetén az 1. melléklet 2. pontjában meghatározott összegű vásárlási utalványt ad a következő feltételek szerint:

- a) a vásárlási utalványban szereplő összeg alapján adható árengedmény az új elektromos, elektronikus berendezés fogyasztói vételárának 10%-át nem haladhatja meg, kivéve, ha a gyártó több árengedményt vagy kedvezményt kíván a fogyasztó részére biztosítani;
 - b) egy darab vásárlási utalvány csak egy darab új elektromos, elektronikus berendezés vásárlásához használható fel, kivéve, ha a gyártó egyszerre több vásárlási utalványt is elfogad ugyanannak az új elektromos, elektronikus berendezésnek a vásárlásához;
 - c) a vásárlási utalvány csak a használt elektromos, elektronikus berendezés átadásának napján és helyszínén történő új elektromos, elektronikus berendezés vásárlása esetén használható fel, kivéve, ha a gyártó a vásárlási utalvány elfogadását nemcsak az átadás napján és helyszínén kívánja biztosítani;
 - d) a vásárlási utalvány összege nem áthárítható.
- (2) A gyártó a fogyasztótól visszavett használt elektromos, elektronikus berendezés mennyiségét - ha annak újrahasználatát nem biztosítható - a 2. melléklet 1. pontjában meghatározottak szerint gyűjtési mennyiségként számolhatja.
- (3) A gyártó a használt elektromos, elektronikus berendezés visszavételét a fogyasztót terhelő fizetési kötelezettség teljesítéséhez nem kötheti.
- (4) A gyártó a használt elektromos, elektronikus berendezés visszavételét megtagadhatja, ha az elektromos, elektronikus berendezés az emberi egészségre, testi épségre vagy a környezetre súlyos veszélyt jelent.
- (5) Ha a gyártó a (4) bekezdésben meghatározott eset valamelyikére hivatkozva a használt elektromos, elektronikus berendezés visszavételét megtagadja, a berendezést hulladéknak kell tekinteni. Ebben az esetben a Ht. 31. § (2) bekezdése alapján gondoskodni kell a hulladék kezeléséről.
4. § (1) A gyártó
- a) az általa forgalomba hozott, hulladékká vált elektromos, elektronikus berendezést,
 - b) a más gyártó által forgalomba hozott, hulladékká vált elektromos, elektronikus berendezést, amely a gyártó által forgalomba hozott elektromos, elektronikus berendezéssel jellegében és funkciójában azonos,
 - c) a történelmi hulladékká vált elektromos, elektronikus berendezés háztartásban képződő hulladékát, valamint
 - d) az új, az azonos vagy az azonos jellegű és funkciójú termékkel helyettesített történelmi hulladékká vált elektromos, elektronikus berendezés háztartásban képződő hulladékát - a hulladék átadásának ösztönzése érdekében - a hulladékbirtokostól átveszi és gyűjti, ha a hulladékbirtokos azt a részére átvételre felajánlja (átvételi és gyűjtési kötelezettség).
- (1a)⁴ Ha a természetes személy hulladékbirtokos az (1) bekezdés szerinti hulladékká vált elektromos, elektronikus berendezést a forgalmazás helyszínén a gyártónak átvételre felajánlja, a gyártó a hulladékbirtokos részére új elektromos, elektronikus berendezés vásárlása esetén az 1. melléklet 2. pontjában meghatározott összegű vásárlási utalványt ad a következő feltételek szerint:
- a) a vásárlási utalványban szereplő összeg alapján adható árengedmény az új elektromos, elektronikus berendezés fogyasztói vételárának 10%-át nem haladhatja meg, kivéve, ha a gyártó több árengedményt vagy kedvezményt kíván a hulladékbirtokos részére biztosítani;
 - b) egy darab vásárlási utalvány csak egy darab új elektromos, elektronikus berendezés vásárlásához használható fel, kivéve, ha a gyártó egyszerre több vásárlási utalványt is elfogad ugyanannak az új elektromos, elektronikus berendezésnek a vásárlásához;
 - c) a vásárlási utalvány csak a hulladékká vált elektromos, elektronikus berendezés átadásának napján és helyszínén történő új elektromos, elektronikus berendezés vásárlása esetén használható fel, kivéve, ha a gyártó a vásárlási utalvány elfogadását nemcsak az átadás napján és helyszínén kívánja biztosítani;
 - d) a vásárlási utalvány összege nem áthárítható.
- (2) A gyártó a hulladékká vált elektromos, elektronikus berendezés átvételét - a 25. § (2) bekezdésében meghatározott kivétellel - a hulladékbirtokost terhelő fizetési kötelezettség teljesítéséhez nem kötheti.
- (3)⁵ A gyártónak a hulladékot abban az esetben is át kell vennie, ha a hulladékká vált elektromos, elektronikus berendezés az elektromos, elektronikus berendezésre jellemző alapvető alkotórészeket nem tartalmazza vagy az elektromos, elektronikus berendezést megbontották. Ezekben az esetekben a gyártónak nem kell a hulladékbirtokos részére vásárlási utalványt adnia.
- (4) A gyártó a hulladékká vált elektromos, elektronikus berendezés átvételét abban az esetben tagadhatja meg, ha a hulladékká vált elektromos, elektronikus berendezés az emberi egészségre, testi épségre vagy a környezetre súlyos veszélyt jelent.
- (5) Ha a gyártó a hulladékká vált elektromos, elektronikus berendezés átvételét megtagadja, jegyzőkönyvet vesz fel. A jegyzőkönyvben a berendezés azonosítására alkalmas adatokat, továbbá az átvétel megtagadásának indokait, helyét és időpontját kell rögzíteni. A jegyzőkönyvet a gyártónak és a hulladékbirtokosnak alá kell írnia. A gyártó az aláírt jegyzőkönyvet egy példányát a hulladékbirtokosnak átadja.
- (6) Ha a gyártó a hulladékká vált elektromos, elektronikus berendezés átvételét a (4) bekezdés szerinti indok valamelyikére hivatkozva megtagadja, a hulladékbirtokost a helyszínén tájékoztatja arról, hogy a hulladék hol és kinek adható át annak környezetvédelmi szempontból biztonságos kezelése érdekében. Szükség esetén a gyártó a környezetvédelmi hatóságot, illetve egy - a hulladék kezelésére jogosult - gazdálkodó szervezetet a hulladék elszállítása és annak környezetvédelmi szempontból biztonságos kezelése érdekében haladéktalanul tájékoztatja.
- (7) Az átvétel megtagadása miatti eljárásban a (4) bekezdésben foglaltak bizonyítása a gyártót terheli. Ha az eljárásban a gyártó az (5) bekezdés szerinti jegyzőkönyvet nem mutatja be, az átvétel megtagadásának jogtalanságát vélelmezni kell.
- (8) A gyártó a hulladékká vált elektromos, elektronikus berendezés gyűjtéséről elektromos-, elektronikusberendezés-kategóriánként legalább a 2. melléklet 1.1. pontjában foglalt táblázatban meghatározott gyűjtési aránynak megfelelő mértékben gondoskodik.
- (9) A gyártó a tárgyévben gyűjtendő hulladékmennyiséget a tárgyév február 20. napjáig elektromos-, elektronikusberendezés-kategóriánként maga állapítja meg.
5. § (1)⁶ Ha a gyártó az átvétel helyén megállapítja vagy - a 3. melléklet szerinti minimumkövetelményekre figyelemmel - a körülményekhez képest alapos okkal feltételezi, hogy a hulladékká vált elektromos, elektronikus berendezés újrahasználatát - újrahasználatra történő előkészítés útján - gazdaságosan biztosítható, a gyártó az újrahasználatra történő előkészítésnek a hasznosítással és az újráfeldolgozással szemben elsőbbséget biztosít.
- (2) Ha a hulladékká vált elektromos, elektronikus berendezés újrahasználatát - újrahasználatra történő előkészítés útján - gazdaságosan nem biztosítható, a gyártó a hulladék hasznosításáról és újráfeldolgozásáról - elektromos- és elektronikusberendezés-kategóriánként - legalább a 2. melléklet 2.1. pontjában foglalt táblázatban meghatározott hasznosítási és újráfeldolgozási aránynak megfelelő mértékben gondoskodik (hasznosítási kötelezettség).
- (3) Az olyan hulladékká vált elektromos, elektronikus berendezés vagy alkotórésze esetében, amelynek hasznosítására Magyarországon nem áll rendelkezésre hasznosítási kapacitás, a hasznosítási kötelezettség teljesítésének minősül a hulladékká vált elektromos, elektronikus berendezés vagy alkotórésze az Európai Gazdasági Térségről szóló megállapodásban részes más államban történő, az országhatárt átlépő hulladékszállításról szóló kormányrendelet szerint igazolt hasznosítása is.
- (4) Az olyan hulladékká vált elektromos, elektronikus berendezés vagy alkotórésze esetében, amelynek hasznosítására Magyarországon nem áll rendelkezésre hasznosítási kapacitás, a hulladékká vált elektromos, elektronikus berendezés vagy alkotórésze hasznosítási célú exportja abban az esetben tekinthető a hasznosítási kötelezettség teljesítésének, ha az exportot végző az országhatárt átlépő hulladékszállításról szóló kormányrendelet alapján igazolja, hogy az adott országban a hasznosítás az e rendeletben foglaltakkal egyenértékű vagy jobb feltételekkel történik.
- (5) Ha a gyártó a hulladék kezeléséről nem saját maga gondoskodik, a visszavett használt és újrahasználatra nem alkalmas elektromos, elektronikus berendezést és annak valamennyi alkotórészt, illetve az átvett hulladékká vált elektromos, elektronikus berendezést és annak valamennyi alkotórészt elkülönítetten és hiánytalanul kell átadnia az átvételre hulladékgazdálkodási engedéllyel rendelkező jogosult részére.

6. § Ha az elektromos, elektronikus berendezés újrahasználatra alkalmatlan, illetve a hulladékká vált elektromos, elektronikus berendezés hasznosítása, újrafeldolgozása gazdaságosan nem biztosítható, a gyártó gondoskodik a hulladék ártalmatlanításáról (ártalmatlanítási kötelezettség).

4. A gyártó tájékoztatási kötelezettsége

7. § (1)⁷ A gyártó a visszavételi, átvételi, gyűjtési, kezelési kötelezettségéről a fogyasztót, a forgalmazót és a hulladékbirtokos tájékoztatja.
(2) A gyártó gondoskodik arról, hogy a 2005. augusztus 13. napját követően gyártott elektromos, elektronikus berendezésen vagy - ha az azon a termék mérete vagy rendeltetése miatt nem lehetséges - a termék csomagolásán, a használati útmutatóban vagy a garanciajegyen

- a) a 4. mellékletben feltüntetett ábra,
 - b) a gyártó azonosításra alkalmas megjelölés
 - c) jól látható, felismerhető, olvasható és letörölhetetlen legyen.
- (3) A gyártó a fogyasztókat magyar nyelven tájékoztatja arról, hogy
- a) az elektromos, elektronikus berendezésekben található veszélyes anyagok a környezetre és az emberi egészségre milyen káros hatást gyakorolnak, ha azokat nem a vonatkozó környezetvédelmi előírásoknak megfelelően használják, működtetik;
 - b) az elektromos, elektronikus berendezés tartalmaz-e olyan alkatrészt, amely hulladékká válását követően veszélyes hulladéknak minősülne;
 - c) a hulladékká vált elektromos, elektronikus berendezést elkülönítetten kell gyűjteni, és az a települési hulladékkal együtt nem helyezhető el azonos gyűjtőedényben, továbbá települési hulladékként nem ártalmatlanítható;
 - d) a 4. mellékletben szereplő ábra azt a jelentést hordozza magában, hogy a hulladékká vált elektromos, elektronikus berendezést elkülönítetten kell gyűjteni;
 - e) az elem- és akkumulátorhulladékkal kapcsolatos hulladékgazdálkodási tevékenységekről szóló kormányrendelet hatálya alá tartozó elemet, akkumulátort tartalmazó elektromos, elektronikus berendezés milyen típusú elemet, akkumulátort tartalmaz, és az milyen módon távolítható el az elektromos vagy elektronikus berendezésből biztonságosan;
 - f) a használt és a hulladékká vált elektromos, elektronikus berendezést a forgalmazás helyén, illetve valamennyi olyan forgalmazónak, amely a használt és a hulladékká vált elektromos, elektronikus berendezéssel jellegében és funkciójában azonos elektromos, elektronikus berendezést értékesít, térítésmentesen átadható;
 - g) tevékenységével milyen szerepet vállal az elektromos, elektronikus berendezés újrahasználatában, újrahasználatra történő előkészítésében, valamint a hulladékká vált elektromos, elektronikus berendezés mennyiségének csökkentésében, hasznosításában és az újrafeldolgozás egyéb formáiban; valamint
 - h)¹⁰ a 12. § (1)-(5) bekezdése szerinti kötelezettségeinek teljesítésével kapcsolatban felmerült költségeket viseli, és a költségek viselésére kötelezettségét vállal.

- (4)¹¹ A gyártó a (3) bekezdésben meghatározott tájékoztatási kötelezettségét a fogyasztók részére a következő módon teljesíti:
- a) az elektromos, elektronikus berendezésre vonatkozó hirdetést tartalmazó nyomtatott szórólapon, reklámszövegben, továbbá katalógusban (ha ilyeneket a gyártó előállít) annak az internetes címnek a közzétételét útján, amelyen keresztül a tájékoztatás elektronikus formában elérhető;
 - b) az elektromos, elektronikus berendezésre vonatkozó nyomtatott használati útmutatóban, termékismertetőben elhelyezett internetes címnek a közzétételét útján (ha ilyeneket a gyártó előállít), amelyen keresztül a tájékoztatás elektronikus formában elérhető;
 - c) a honlapon vagy egy más gyártóval vagy gyártókkal közösen üzemeltetett honlapon; valamint
 - d) a fogyasztók részére elektronikus kiadóktól hírlapfelvételben és általa üzemeltetett webáruház honlapon (ha a gyártó webáruházat üzemeltet).

(5)¹² A tájékoztatást, a tájékoztatásra történő hivatkozást, valamint az internetes címet a (4) bekezdés szerinti sajtótermék magyar nyelvű felületén mindenki számára könnyen elérhető és felismerhető helyen, jól olvasható módon kell elhelyezni.

(5a)¹³ A (4) bekezdés a) pontja szerinti sajtótermék médiafelületén a tájékoztatást addig az időpontig kell megjeleníteni, amíg az adott elektromos, elektronikus berendezésre vonatkozó bármilyen jellegű hirdetés abban szerepel. A (4) bekezdés b)-d) pontja szerinti sajtótermék médiafelületén a tájékoztatást addig az időpontig kell megjeleníteni, amíg az adott berendezést a gyártó gyártja, illetve forgalmazza.

(6) A gyártó az új elektromos, elektronikus berendezés értékesítésekor a gyűjtéssel, a szállítással és a kezeléssel kapcsolatban felmerülő becsült költségeiről a fogyasztókat a számlán, a terméken, illetve annak csomagolásán tájékoztatja. Ebben az esetben a ténylegesen felmerülő költségek nem haladhatják meg a tájékoztatás szerinti becsült költségeket.

(7)¹⁴ A gyártó kezelési kötelezettségével összefüggő, az elektromos, elektronikus berendezés alkatrészeinek és alanyainak meghatározására, veszélyes anyag tartalmára vonatkozó műszaki dokumentációt, kezelési utasítást az elektromos, elektronikus berendezés forgalomba hozatalától számított 1 éven belül az átvállalónak, az állami hulladékgazdálkodást közvetítő szervezetnek, továbbá a hasznosítást végző hulladékezelőnek elektronikus formában hozzáférhetővé teszi.

8. § (1) A gyártó az elektromos, elektronikus berendezés forgalomba hozatalát követő 1 éven belül az Európai Unió területén első alkalommal forgalomba hozott elektromos, elektronikus berendezés valamennyi típusát illetően az újrahasználatra, az újrahasználatra előkészítésre és a kezelésre vonatkozó ingyenes tájékoztatást mindenki számára hozzáférhetővé teszi. A tájékoztatást különösen kézikönyvekben, valamint az elektronikus hírközlési szolgáltatásain keresztül kell biztosítani.

- (2) A tájékoztatásnak legalább a következőkre kell kiterjednie:
- a) az elektromos, elektronikus berendezésben található különböző alkatrészek és anyagok meghatározására, ideértve a berendezés működése szempontjából nem jelentős tartó és hordozó alkatrészeket is;
 - b) az elektromos, elektronikus berendezésben található veszélyes anyagok és keverékek meghatározására; valamint
 - c) arra, hogy a kezelés során a hulladékká vált elektromos, elektronikus berendezésből valamennyi folyadékot és legalább a 26. § (1) bekezdése szerinti anyagot, alkatrészt, tartozékot, összetevőt el kell távolítani.

...

9.²⁴ A gyártó, a közvetítő szervezet, az állami hulladékgazdálkodást közvetítő szervezet és az átvállaló nyilvántartási és adatszolgáltatási kötelezettsége

17. §²⁵ (1) A gyártó a 7. melléklet szerinti adattartalommal nyilvántartást vezet, és arról a tárgyév február 20. napjáig az OKTF részére adatot szolgáltat.

(2) Ha a gyártó termékdíjáltalány-fizetés vagy az állami hulladékgazdálkodást közvetítő szervezeten keresztül történő kollektív teljesítés útján tesz eleget a gyűjtési, kezelési kötelezettségének, kizárólag a 7. melléklet 1. pontjában, valamint a 2. pont a)-c) és h) alpontjában foglaltakról kell adatot szolgáltatnia.

18. §²⁶ (1) A közvetítő szervezet a 8. melléklet 1. pontja szerinti adattartalommal nyilvántartást vezet.
(2) A közvetítő szervezet a vele szerződésben álló gyártók összesített adatairól a tárgyév február 20. napjáig az OKTF részére a 8. melléklet 1. pontja szerinti adattartalommal adatot szolgáltat.
(3) A közvetítő szervezet a (2) bekezdésben foglaltakon túl az OKTF részére a tárgyév február 20. napjáig a következőkről szolgáltat adatot:

- a) a tárgyévet megelőző évben az általa kötött megállapodások alapján visszavett elektromos, elektronikus berendezés tömegéről (kilogrammban);
- a tárgyévet megelőző évben az általa kötött megállapodások alapján átvett és gyűjtött hulladéktömegéről (kilogrammban);
- arról, hogy mely gyártókkal, forgalmazókkal, gazdálkodó szervezetekkel milyen mennyiségű kötött megállapodást kötött visszavételre, átvételre, gyűjtésre, kezelésre.

18/A. §²⁷ (1)²⁸ Az állami hulladékgazdálkodást közvetítő szervezet a 8. melléklet 2. pontja szerinti adattartalommal nyilvántartást vezet, és arról a tárgyév május 20. napjáig az OKTF részére adatot szolgáltat.
(2) Ha a gyártó termékdíjáltalány-fizetés vagy az állami hulladékgazdálkodást közvetítő szervezeten keresztül történő kollektív teljesítés útján tesz eleget a gyűjtési, kezelési kötelezettségének, az OKTF részére a 7. melléklet 2. pont d)-g) alpontjában foglaltakról az állami hulladékgazdálkodást közvetítő szervezet szolgáltat adatot tárgyév május 20. napjáig.

18/B. §²⁹ (1) Az átvállaló a 8. melléklet 3. pontja szerinti adattartalommal nyilvántartást vezet, és arról a tárgyév február 20. napjáig az OKTF részére adatot szolgáltat.

(2) Az átvállaló az (1) bekezdésben foglaltakon túl az OKTF részére a tárgyév február 20. napjáig a következőkről szolgáltat adatot:

- a) a tárgyévet megelőző évben az általa kötött megállapodások alapján visszavett elektromos, elektronikus berendezés tömegéről (kilogrammban);
- b) arról, hogy mely gyártókkal, forgalmazókkal, gazdálkodó szervezetekkel milyen mennyiségű kötött megállapodást kötött visszavételre, átvételre, gyűjtésre, kezelésre.

18/C. §³⁰ (1) A nyilvántartást valamennyi kötelezettnek úgy kell vezetnie, hogy az alkalmas legyen arra, hogy annak alapján az e rendelet szerinti adatszolgáltatási kötelezettség teljes körűen teljesíthető legyen, és az ellenőrzések során a hulladékgazdálkodás teljes nyomon követhetőségét biztosítsa.

(2) Az adatszolgáltatás a környezet védelmének általános szabályairól szóló törvény adatszolgáltatási kötelezettsége vonatkozó előírásai szerint teljesíthető.

19. § (1) Az adatszolgáltatás során közölt adatok teljességéért, az adatszolgáltatásra kötelezetre vonatkozó számviteli szabályokkal, statisztikai rendszerrel, valamint a saját egyéb nyilvántartási rendszereivel, mérési, megfigyelési adataival való egyezésért az adatszolgáltatásra kötelezett felel.

(2) Az adatszolgáltatás nyomtatványon vagy elektronikus úton, az elektronikus aláírással szóló törvényben meghatározottak szerinti minősített elektronikus aláírással ellátott elektronikus okirat útján is teljesíthető.

20. § (1)³¹ Az OKTF minden év szeptember 1-jéig feldolgozza a teljesített adatszolgáltatások adatait. Az adatszolgáltatásból származó felajánlott adatok nyilvánosak, és az OKTF honlapján keresztül folyamatosan, térítésmentesen hozzáférhetőek. A gyártók és a nevelőkben eljáró harmadik személyek nyilvántartásba vételének megkönnyítése érdekében, az OKTF az európai uniós tagállamok nyilvántartási rendszeréhez történő hozzáférés lehetőségét az elérhetőség megjelölésével a honlapon biztosítja.

(2) A tartalmilag vagy formailag hibás adatot szolgáltató kötelezett az OKTF az adatszolgáltatás legfeljebb 30 napon belül történő hiánypótlására szólítja fel.

...

11. A forgalmazó kötelezettségei

22. § (1) A forgalmazónak felajánlott használt elektromos, elektronikus berendezés visszavételére a 3. § rendelkezéseit, a forgalmazónak felajánlott hulladékká vált elektromos, elektronikus berendezés átvételére és gyűjtésére a 4. § rendelkezéseit kell megfelelően alkalmazni.

(2)³² A forgalmazó a hulladékbirtokos által felajánlott olyan elektromos, elektronikus berendezés háztartásban képződő hulladékát, amelynek egyik oldala sem haladja meg a 25 cm-t, a hulladékbirtokostól a legalább 400 m² alapterületű elektromos, elektronikus berendezés értékesítésére alkalmas eladótérrel rendelkező kiskereskedelmi tevékenységet végző üzletében vagy az üzlet előtt, mellett kialakított speciális gyűjtőhelyre telepített gyűjtőedényben, vagy az üzletben közvetlenül veszi át.

(3)³⁴ A gyűjtőedényt jól látható és könnyen hozzáférhető helyen kell elhelyezni.

(4)³⁵ Ha a fogyasztó a forgalmazótól új elektromos, elektronikus berendezést vásárol, és azt a forgalmazó a fogyasztónak házhoz szállítja, a forgalmazó a fogyasztó által felajánlott, a vásárolt berendezéssel azonos mennyiségű és azonos használati célú elektromos, elektronikus berendezés háztartásban képződő hulladékát a nem természetes személy fogyasztótól (hulladékbirtokostól) legalább ingyenesen, a természetes személy fogyasztótól, hulladékbirtokostól vásárlási utalvány ellenében átveszi és elszállítja.

(5) Ha a forgalmazó a hulladék kezeléséről nem saját maga gondoskodik, a visszavitt elektromos, elektronikus berendezést és annak valamennyi alkotóelemét, illetve az átvett, hulladékká vált elektromos, elektronikus berendezést és annak valamennyi alkotóelemét elkülönítetten és hiánytalanul át kell adnia a gyártó vagy az átvételre hulladékgazdálkodási engedéllyel rendelkező jogosult részére.

(6)³⁶ A forgalmazó a vásárlási utalvány, a kedvezmény összegét a gyártóra nem háríthatja át.

23. § (1) A forgalmazó az e rendelet szerinti kötelezettségéről a fogyasztót, a hulladékbirtokos tájékoztatja.
(2) A fogyasztók, hulladékbirtokosok forgalmazó általi tájékoztatására a 7. § (3)-(6) bekezdésében foglaltakat kell megfelelően alkalmazni.

...

13. A gyűjtésre, a szállításra és a kezelésre vonatkozó szabályok

25. § (1) A hulladékká vált elektromos, elektronikus berendezést - különösen az ózontelbontó anyagokat és fluorozott, üvegházhatást okozó gázokat tartalmazó hőcsereelő berendezések hulladékát, a higanyt tartalmazó fénycsövek hulladékát és a fotovoltaikus panelek hulladékát - elkülönítetten kell gyűjteni.

(2) Ha az elektromos, elektronikus berendezés nem háztartásban képződő hulladéka történelmi hulladéknak minősül, és a nem természetes személy hulladékbirtokos a hulladékká vált elektromos, elektronikus berendezést nem helyettesíti új, azonos vagy azonos funkciójú elektromos, elektronikus berendezéssel, a hulladékká vált elektromos, elektronikus berendezést a hulladékgazdálkodási engedéllyel rendelkező gazdálkodó szervezet által üzemeltetett gyűjtőhelyen a jogosultnak átadja, és annak kezelési költségeit megfizeti.

(3) A hulladékká vált elektromos, elektronikus berendezést az átvételi helyhez, valamint az átvételi helytől a hulladék kezelésének helyére történő szállítása során nem kell veszélyes hulladékként szállítani.

(4) A hulladékká vált elektromos, elektronikus berendezés szállítását és gyűjtését úgy kell végezni, hogy a berendezésben lévő veszélyes anyagok elkülönítve, újrahasználatra előkészítése, újrafeldolgozása maradéktalanul biztosítható legyen. Az újrahasználatra előkészítés és az újrafeldolgozás különösen akkor biztosítható, ha a hulladékká vált elektromos, elektronikus berendezés szállítása és gyűjtése során a hulladék nem károsodik, szennyeződik, és nincs kitéve az időjárás hatásainak.

(5) A hulladékká vált elektromos, elektronikus berendezés szállítását a 9. mellékletben meghatározott minimumkövetelményeknek megfelelően kell végezni.



A hulladékká vált elektromos, elektronikus berendezést elkülönítetten gyűjtse, ne dobja a háztartási hulladékba, mert az a környezetre vagy az emberi egészségre veszélyes összetevőket is tartalmazhat! A használt vagy hulladékká vált berendezés térítésmentesen átadható a forgalmazás helyén, illetve valamennyi forgalmazónál, amely a berendezéssel jellegében és funkciójában azonos berendezést értékesít. Elhelyezheti elektronikai hulladékát átvételére szakosodott hulladékgyűjtő helyen is. Ezzel Ön védi a környezetet, embersátsági és a saját egészségét. Kérdés esetén keresse a helyi hulladékkezelő szervezetet. A vonatkozó jogszabályban előírt, a gyártóra vonatkozó feladatokat vállaljuk, az azokkal kapcsolatban felmerülő költségeket viseljük. Tájékoztató a hulladékkezelésről: www.somogyi.hu



SOMOGYI ELEKTRONIC®
— since 1981 —

Somogyi Elektronik Kft.

H-9027 Győr, Gesztenyefa út 3.

Telefon: +36 96 512-512

Fax: +36 96 512-522

E-mail: somogyi@somogyi.hu

Web: www.somogyi.hu

Nyilvántartásba vevő hatóság:
Győri Törvényszék Cégbírósága
Cégjegyzékszám: 08-09-002824

A technikai változtatás jogát fenntartjuk,
a termékek a fotón látottaktól eltérhetnek.
Az esetleges nyomdai hibákért nem felelünk
és elnézésüket kérjük.



www.somogyi.hu