

SZERSZÁM
KATALÓGUS
2024/2025

SZAKIPAROSOKNAK ■ MŰHELYEKNEK
BARKÁCSOLÓKNAK



(NEM
FORGALMAZUNK
HASZONTALAN
DOLGOKAT)



ÉLVEZET
VELE DOLGOZNI.

Madal Bal



Benzinmotoros gépek

Akkus gépek

Gépek

Tartozékok

Kézi szerszámok

Egyéb

Villamoság

Nőknek

Kert

Fürdőszoba

Benzinmotoros gépek (4-35)



6 10 20 26 30 32

Motoros gépek

Akkumulátoros gépek (36-65)



42 58 65

Akkus gépek

Gépek (66-143)

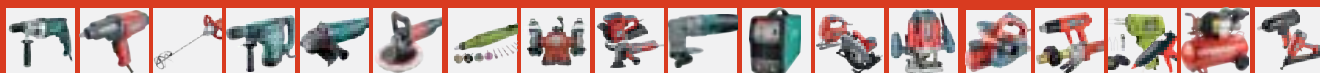

69 72 74 70 76 84 86 88 94 96 98 100 106 109 110 114 128 132

Gépek

Tartozékok (144-191)



147 149 150 154 156 158 160 162 164 168 169 170 173 176 178 180 184 190

Tartozékok

Kéziszerszámok (192-283)



204 207 212 224 226 232 234 244 254 257 264 266 268 276 280 282

Kéziszerszámok

Egyéb szerszámok (284-329)



286 298 306 300 302 306 307 308 312 314 318 321 322 323 326

Egyéb

Villamosság (330-353)



332 335 337 340 344 345 346 348 351

Villamosság

Szerszámok nőknek (354-359)



356 357 358 359 359

Nőknek

Kert (360-397)



362 370 376 378 380 381 384 386 388 392 394 396

Kert

Fürdőszoba (398-411)



400 406 408

Fürdőszoba

■ MIT JELENTENEK AZ IKONOK...



szabványok és tanúsítványok



a termék vagy a termék részeinek alapvető méreteire vonatkozó információ



a termékhez tartozó akkumulátorok száma



akkumulátor típusa



akkumulátor töltési ideje



mágneses / egyszerű reteszelés



kétirányú működés / többsebességes



lassú indítás funkció / szabályozható elektronika vagy fordulatszám / terhelés alatt is állandó fordulatszám



a gép alkalmas: fúrás és ütvefúráshoz / fúráshoz / csavarozáshoz / ütvefúráshoz / vésés és ütvefúrás



a beállított vésési szög rögzítése



a szerszámrögzítő rendszerre vonatkozó adatok



anyagok, amelyekhez a szerszámot tervezték: műanyag / kő / fa / acél / alumínium



információ a géptípusokról, amelyekhez a tartozékot tervezték



LED-es munkaterület-világítás



a tápkábel hossza



a terméket tartozékokkal ellátott kofferben szállítják



LASER mellékelve



1000 V feszültség alatti munkavégzés lehetősége



a termék vasból / acélból / rozsdamentes acélból készült



szinterezett keményfém / edzett acél (különösen igénybevett szerszámrészekhez)



vágóbetétekhez: nagysebességű acél / szénacél (puha anyagokhoz fa, műanyag...)



különleges tulajdonságokkal rendelkező anyagok vagy ötvözetek jelölése



műanyagok: polietilén / poliszter / nejl / akrilnitril-butadién-sztirol



reszelő és reszelő formák



teflon / sárgaréz / titán-nitrid



átmérő



fejformák alap / többszörös zárású / belső torx



nyitott / szemes csavarkulcs



alakformák csavarozóbitekhez vagy csavarhúzókhöz lapos / PH / PZ



alakformák bitekhez vagy csavarhúzókhöz HEX / TORX / XZN / SQ - (négyzetes profil)



lyukas típusú csavarozó bitek vagy csavarhúzók HEX - hatszög / TORX / XZN



speciális bit formák SD / TW / ST / koplung



Az Extol Craft kiváló választás azoknak a barkácsolóknak, akik élvezni akarják a hobbijukat - méghozzá elfogadható áron. Az Extol Craft szerszámok **prémiumot nyújtanak a hobbi kategóriában**: „hobbi” árért a legjobbat kapja, ami ebben a szegmensben elérhető.

Az Extol Premium a **mesteremberekre és az igényes barkácsolóokra összpontosít**. Garantálja számukra, hogy megfizethető áron a legmodernebb technológia szerint gyártott, minőségi terméket kapnak, melyek sok szempontból megfelelnek a legmagasabb elvárásoknak.



Az Extol Industrial az ipari szektorban történő **mindennapi, professzionális használatra** tervezett szerszámokat kínál. Ezek a termékek szigorú igénybevételi teszteknek lettek alávetve, robusztus felépítésűek és prémium minőségű alkatrészekkel pedig tartós és megbízható társává teszik őket az intenzív munkavégzés során.

A munka nemcsak az eredményről, hanem az érzésről is szól. Nem csak a férfiak képesek fűrőgépet vagy csavarhúzóért nyúlni, ha valamit meg kell javítani. **Alacsonyabb súly, női kézre tervezett ergonómikus forma és egyedi kialakítás. Mindez a minőség fenntartása mellett.**



Professzionális műhelyszerszámok. Szervíz-műhelyek, összeszerelő üzemek, karbantartók, vízvezeték-szerelők és minden igényes felhasználó számára. A Fortum szerszámok első osztályú anyagokból készülnek a legújabb technológiákkal. Az alkatrészeket és komponenseket úgy fejlesztik és tesztelik, hogy egy mindenkor megbízható szerszám szülessen.

A Heron áramfejlesztők és szivattyúk megbízható segítői lettek az **építkezőknek, tűzoltóknak, gazdáknak, kertészeknek, nyaralóknak** és még sokak számára. Ezeknek a gépeknek a szívében a jól bevált Heron motor áll, amelyet különböző módosításokkal a világ minden táján használnak, még a legkeményebb körülmények között is.

01

Benzinmotoros gépek (4-35)





(NEM FORGALMAZUNK
HASZONTALAN DOLGOKAT)



	digitális áramfejlesztők	6
	benzinüzemű áramfejlesztők	10
	benzinüzemű vészhelyeti és távindítós áramfejlesztők	20
	benzin/gáz üzemű áramfejlesztők (LGP/NG)	26
	benzinüzemű magasnyomású mosó	30
	szivattyúk	32

HERON inverteres áramfejlesztő 27HP/20,1 kW terepjáró alvázal és összerékhajtással

ütésálló áramköri panelekkel felszerelve

a Kékes nyugati lejtőin való használatra, négyévszakos gumiabroncsokkal

Digitális, benzines áramfejlesztők



A Heron rendkívül csendes működésű, kicsi és könnyű aggregátorokat kínál. A többpólusú szinkrongenerátor és az inverteres technológia révén torzításmentes kimeneti görbét állít elő, mely lehetővé teszi a speciális felhasználást is.

HERON technológia

A digitális aggregátoraink igazi technológiai gyöngyszemeknek számítanak az áramfejlesztők között. A többpólusú generátorral ellátott motor, az innovatív kialakítás és az inverteres technológia alkalmazásával sikerült elérni a **tökéletes szinuszos kimeneti feszültséggörbét** és a hagyományos eszközökhöz képest több, mint 50%-os súly- és méretcsökkentést.

A magas minőségű Heron négyütemű motorok kiváló fogyasztási adatokkal rendelkeznek. Intelligens fordulatszám szabályozással akár 40%-kal gazdaságosabbak, mint a hagyományos erőforrások. A 8896219 terheléstől függően akár 10 órán

át is képes folyamatosan üzemelni egy tankkal (4,5 liter). A sorozat alapfelszereltségként automatikus túlterhelés-, túlmelegedés- és veszélyes olajsint-csökkenés elleni védelmi rendszerrel van ellátva.

feszültség stabilitás összehasonlítása

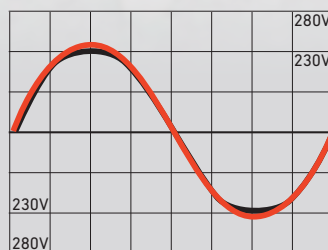

állami hálózat
inverteres rendszer

Hűtés

Az egyedülálló labirintusos rendszer optimális hűtést nyújt minden alkatrésznek, így ideális feltételeket biztosít az áramfejlesztő működéséhez.

Zajszint

Az egyedi kialakításnak köszönhetően a zajszint 8%-kal alacsonyabb, mint a 2000/14/EK európai irányelv.

Felhasználhatóság

A könnyen szállítható és nagy teljesítményű Heron digitális teljesítményközpontok számos elektronikai eszköz tápellátására használhatóak, pl.: elektromos szerszámok, háztartási készülékek, finom elektronikai eszközök (televízió, videó, számítógépek) és mindenféle műszer, akár az érzékeny orvosi eszközök is.

Könnyű, csendes és nagy teljesítményű áramforrásként egyaránt hasznosak nyaralókban, hajókon vagy az úton. A 12V-os kimenettel alkalmas 12V-os egyenáramú készülékek táplálására.

Jellemzők



intelligens szabályzás – Az intelligens motorvezérlés terhelésétől függően optimális motorfordulatszámot biztosít. Ez akár 40%-kal csökkenti az üzemanyag fogyasztást.



elektronikus generátor szabályozás – felügyeli és vezérli a készülék elektromos és motoros részének folyamatait. Határértékek elérése esetén az áramfejlesztő egység automatikusan kikapcsol, hogy ne tegye tönkre a gépet.



finom elektronika – lehetővé teszi a finom elektronika csatlakoztatását, beleértve az orvosi eszközöket is.

www.heron.hu

HERZIN benzinmotoros áramfejlesztő, 1,0kVA, 230V, inverteres



Kis súly, kis méret, rendkívül csendes működés és minimális fogyasztás. Tökéletes feszültségminőség az inverter által, érzékeny elektronikához, mint pl. a számítógépes technológia vagy az orvosi berendezések.



HERZIN benzinmotoros áramfejlesztő, 2,0kVA, 230V, inverteres



Kis súly, kis méret, rendkívül csendes működés és minimális fogyasztás. Tökéletes feszültségminőség az inverter által, érzékeny elektronikához, mint pl. a számítógépes technológia vagy az orvosi berendezések.



áramfejlesztő		
AC névl. áramerősség	3,9A/230V	8,0A/230V
DC névl. áramerősség	8,3A/12V	8,3A/12V
fázisok száma	1f	1f
feszültség/frekvencia	230V/50Hz	230V/50Hz
generátor típusa	többpólusú, digitálisan vezérelt, inverteres	többpólusú, digitálisan vezérelt, inverteres
maximális teljesítmény	1kVA	2,0kVA
üzemi teljesítmény	0,9kVA	1,85kVA
motor		
max. motor teljesítmény	1,4kW (1,8HP)/5500min ⁻¹	2,5kW (3,3HP)/5500min ⁻¹
tartály űrtartalom	2,3l	4,5l
lökettérfogat	49,7cm ³	80cm ³
indítás	kézi	kézi
méret (m×s×h)	39x45x24,5cm	42x52x29cm
tömeg	14,7kg	21,6kg
üzemanyag	ESZ 95 (E10) ólommentes benzin	ESZ 95 (E10) ólommentes benzin
teljesítménytényező	1	1
védettség	IP23	IP23
cikkszám	8896218	8896219
	cs2	cs2
nettó/bruttó	202 047,- 256 600,-	257 402,- 326 900,-



HERON benzinmotoros áramfejlesztő, 3,0 kVA, 230V, 1 fázisú, inverteres

HERON benzinmotoros áramfejlesztő, táv- és önindítóval 3,0 kVA, 230V, 1 fázisú, inverteres



Nagy feszültség- ill. frekvenciastabilitás jellemzi. A precíz jelforma lehetővé teszi érzékeny elektromos berendezések üzemeltetését is. Az intelligens teljesítményszabályozó rendszer alacsony fogyasztást és hosszú üzemidőt biztosít. Csendes működésű, könnyen hordozható. Elektronikus túlterhelésvédelemmel rendelkezik, egyszerű visszakapcsolási lehetőséggel. Két azonos típusú készülék összekapcsolásával 5,2kVA-re növelhető a teljesítmény, míg a HERON 8896219 cikkszámú gép összekapcsolásával 4,4kVA teljesítményt tud biztosítani.

Nagy feszültség- ill. frekvenciastabilitás jellemzi. A precíz jelforma lehetővé teszi érzékeny elektromos berendezések üzemeltetését is. Az intelligens teljesítményszabályozó rendszer alacsony fogyasztást és hosszú üzemidőt biztosít. Csendes működésű a hatékony zajszigetelésnek köszönhetően. Kerekekkel és fogantyúval rendelkezik, ami jelentősen megkönnyíti a szállítást. Elektronikus túlterhelésvédelemmel rendelkezik, egyszerű visszakapcsolási lehetőséggel. Két azonos típusú készülék összekapcsolásával 5,2 kVA-re növelhető a teljesítmény, míg a HERON 8896219 cikkszámú gép összekapcsolásával 4,4 kVA teljesítményt tud biztosítani. Könnyű indítási lehetőség, akár távolról is a távirányító segítségével.



áramfejlesztő

AC névl. áramerősség	12,1A/230V	12,1A/230V
DC névl. áramerősség	8,3A/12V	8,3A/12V
fázisok száma	1f	1f
feszültség/frekvencia	230V/50Hz	230V/50Hz
generátor típusa	többpólusú, digitálisan vezérelt, inverteres	többpólusú, digitálisan vezérelt, inverteres
maximális teljesítmény	3kVA	3kVA
üzemi teljesítmény	2,8kVA	2,8kVA
motor		
max. motor teljesítmény	4,1kW (5,4HPI)/5500min ⁻¹	4,1kW (5,4HPI)/5500min ⁻¹
tartály űrtartalom	5,5l	5,5l
lökettérfogat	171ccm	171ccm
indítás	kézi berántással	kézi berántással, elektromosan vagy távirányítóval
méret (m×s×h)	46×60×44cm	46×60×44cm
tömeg	38kg	43kg
üzemanyag	ESZ 95 (E10) ólommentes benzin	ESZ 95 (E10) ólommentes benzin
teljesítménytényező	1	1
védetség	IP23	IP23

cikkszám **8896220**
cs2
nettó/bruttó 307 480,- **390 500,-**

cikkszám **8896222**
cs2
nettó/bruttó 360 236,- **457 500,-**



EXTOL benzinmotoros áramfejlesztő, 3,5 kVA, 230V, 1 fázisú, inverteres



- kis súly és kis méret
- többfunkciós digitális számláló
- inverter rendszer
- alacsony olajsztint érzékelő
- 12V-os szivargyjútó aljzat
- fröccsenő víz ellen védett váltóáramú aljzat

További tulajdonságok:

- a beépített olajsztint érzékelő segítségével olajhiány esetén megelőzi a motor károsodását
- kombinált műszer: napi és össz. üzemóra számláló a karbantartások ütemezéséhez, feszültség és frekvencia kijelzés a generátor teljesítményének ellenőrzéséhez
- precíz feszültség és frekvencia stabilitás az inverteres áram előállításnak köszönhetően
- jól látható üzemanyagsztint mérő
- csekély súly és kis méret, ezáltal könnyű hordozhatóság
- könnyen indítható az automatikus dekompreszornak köszönhetően
- elektronikus túlterhelésvédelem
- 12V egyenáramú kimenet, szivargyjútós csatlakozással



áramfejlesztő

AC névl. áramerősség	13,9A/230V
DC névl. áramerősség	8,3A/12V
fázisok száma	1f
feszültség/frekvencia	230V/50Hz
generátor típusa	többpólusú, digitálisan vezérelt inverteres
maximális teljesítmény	3,5kVA
üzemi teljesítmény	3,2kVA
motor	
max. motor teljesítmény	4,5kW/3800min ⁻¹
tartály űrtartalom	7,5l
lökettérfogat	223 cm ³
fogyasztás	max. terhelés esetén: 2,5 liter/óra
indítás	kézi
tömeg	27kg
méretek	46×38×43cm
tartozékok	gyertyakulcs; 12V-os kábel; tölcser; motorolaj
teljesítménytényező	1

cikkszám **8895550**
cs2
nettó/bruttó 155 039,- **196 900,-**

HERON összekötő kábel, 1,6kW



Két 8896218 generátor csatlakoztatásával 1,6kW üzemi teljesítményt érhet el.

cikkszám	leírás	nettó	bruttó
8896218P		cs2 7 299,-	9 270,-
8896218-hoz			

HERON összekötő kábel 5,2kW



a 32A aljzat lehetővé teszi 3,5kW-nál nagyobb teljesítményű készülékek csatlakoztatását



Két 3 kVA-es HERON generátor összekapcsolásával 5,2kW teljesítményt; 8896219 generátor 8896220 vagy 8896222 generátorral 4,4kW teljesítményt ér el.

cikkszám	leírás	nettó	bruttó
8896221P		cs2 27 236,-	34 590,-
8896220, 8896222			
vagy 8896219-es áramfejlesztők összekötéséhez			



Benzines áramfejlesztő gépek



A HERON áramfejlesztőket sokféle felhasználási területre tervezték, az alkalmi felhasználástól az ipari szférában történő mindennapos használatig.

HERON technológia

A Heron aggregátorok jellemzője, hogy a műszaki adatokban megadott maximális tartós terhelés mellett sem működnek teljesítményük határán, vagyis jelentős tartalékkal teljesítik a megadott műszaki paramétereket. Megbízhatóak és alapfelszereltségként olyan hasznos funkciókkal rendelkeznek, amelyeket máshol általában csak opcionális extraként kaphatunk meg.

Minden Heron ipari áramfejlesztő **automatikus elektronikus feszültség szabályozó AVR** (Automatic Voltage Regulation) rendszerrel van ellátva, ezért a kimeneti feszültség alacsony ingadozása (max. $\pm 5\%$) lehetővé teszi az érzékeny elektronikus berendezések áramellátását is.

A 2 kW-nál nagyobb névleges teljesítményű Heron aggregátorok **digitális üzemóra számlálóval** rendelkeznek, így nyomon követhetjük az üzemórák számát és ezáltal a karbantartási és szervizfeladatok esedékességét is.

Minden áramfejlesztő rendelkezik **automatikus olajellenőrző rendszerrel**, amely alacsony olajszint esetén leállítja a motort, így megelőzve annak károsodását (ez azonban nem helyettesíti az előírt olajellenőrzési műveleteket).

Kialakítás

A Heron keretes áramfejlesztők szinkron generátorokkal vannak felszerelve,

és hosszú távú igénybevétel esetén is ellenállnak a hőterhelésnek. A masszív védőkeret, megvédi a gépet a sérülésektől és megkönnyíti a szállítást. Ezen áramfejlesztők nem igényelnek földelést az EN ISO 8528-13 szabvány szerint.

Használat

A Heron keretes egyfázisú és háromfázisú aggregátorok ideális stabil feszültségforrások építkezéseken, helyszíni szerelési munkák során, mobil szervizegységekben, de szabadidős célokra is alkalmasak nyaralókban, kertekben stb. A feszültség szabályozó rendszer lehetővé teszi az elektromos szerszámok, villanymotorok, fűtő- és világítóegységek vagy hegesztőegységek (egyes típusok) táplálását vagy megbízható tartalék áramforrásként szolgál. A 2,5 kW feletti teljesítményű, keretes benzínmotoros aggregátorok minden modellje kiváló minőségű tömör gumikerekekkel és kezelőfogantyúval van ellátva az egyszerű szállítás érdekében.

HERON motor

Nagy teljesítményű és megbízható. Kialakításának és a modern anyaghasználatnak köszönhetően könnyű.

Piktogramok

AVR (Automatikus Feszültség Szabályzás) az automatikus elektronikus feszültségki-egyenlítő rendszer lehetővé teszi a feszültség ingadozásra érzékeny berendezések üzemeltetését is, mint pl.:

hangtechnikai berendezések, számítógépek, drón akkumulátor töltők, UPS-ek, stb.

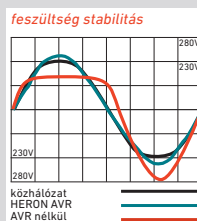

Automatikus olajszint-ellenőrző rendszer – alacsony olajszint esetén a motor automatikusan leáll, hogy megelőzze a motor károsodását



3 fázisú generátor – ez az áramfejlesztő alkalmas háromfázisú berendezések üzemeltetésére is



nagy üzemanyagtartály – az összes áramfejlesztő képes egy feltöltéssel 8-15 óra közti üzemidőt elérni (terheléstől függően, gázüzemű gépekre ez nem vonatkozik)



masszív keret – véd a sérüléstől és megkönnyíti a berendezés szállítását



DC 12V-os kimenet – szükség esetén akkumulátortöltőként vagy 12V-os egyenáramú tápegységként is használható



feszültség kijelző – a generátor kimenetének aktuális feszültségintéjét mutatja



üzemanyagszint kijelző – segítségével könnyen leolvasható az aktuális üzemanyagszint (kivéve gázüzemű gépeknél)

Ezt a funkciót nem mindegyik típus tartalmazza



digitális üzemóra számláló – minden 2 kW feletti teljesítményű áramfejlesztő alapfelszereltsége. Különösen a szervizintervallumok egyszerű ütemezését segíti.



AGM gondozásmentes akkumulátor – minden áramfejlesztő alapfelszereltsége



elektromos indítórendszer – egyszerű indítás



hegesztés – hegesztőgép csatlakoztatásának lehetősége

www.heron.hu

A Heron áramfejlesztők előnyei

Minden HERON áramfejlesztő lelke a kiforrott motor és generátor, amelyek többéves tesztelés során bizonyították megbízhatóságukat és hosszú élettartamukat.

Modelljeink könnyen kezelhetők, csendesek, egyszerűen indíthatók és csekély karbantartást igényelnek.



1/ koncepció

Az alappokeret vastag csövekből készült, erős védőlemez borítással. A generátorok modern kialakításúak és ötvözik a könnyű kezelhetőséget és a zord környezetben végzett munkához szükséges tartósságot.

2/ fogantyú

A szokásos két fogantyú helyett olyan fogantyút használunk, amely lehetővé teszi a generátor egyszerű, egykezes mozgását.



3/ futómű

A nagy teherbírású generátorokat a könnyebb mozgathatóság érdekében nagy méretű kerekekkel szereljük fel.



4/ kapcsoló

Az elektromos indítású generátorok háromfázisú kapcsolóval vannak ellátva így egyszerű, egy ujjal történő indítást tesznek lehetővé.



5/ LCD kijelző

Kombinált kijelző műszer: üzemóra számláló, feszültség- és frekvencia kijelző a teljesítmény ellenőrzéséhez.



6/ aljzatok

Süllyesztett aljzatokat használunk, melyek 50%-kal kevésbé emelkednek ki a központi egység felületéből, mint a hagyományos típusok.



7/ kipufogó

A kipufogó 5 decibellel halkabb, mint más áramfejlesztőké és a hangja kellemesebb, nem „zörög” annyira.



HERON benzinmotoros áramfejlesztő 2,6kVA, egyfázisú



az üzemanyagtartály mérete akár 16 óra folyamatos működést biztosít

könnyen látható digitális multifunkciós mérőóra az üzemóra, voltmérő, frekvencia, aktuális üzemóra funkcióval

stabil kimeneti feszültség az elektronikus feszültségszabályzóknak köszönhetően

Az áramfejlesztőt építési és szerelési munkákhoz, illetve tartalék áramforrásként is használják mobil szolgáltató központokban és szabadidős célokra. A gép AVR egységgel van felszerelve, amely kiegyensúlyozza a kimeneti feszültséget, ezért kényes elektronikus eszközök áramellátására is alkalmas, a helyes használati eljárást követve.



HERON benzinmotoros áramfejlesztő, max 2,3kVA, egyfázisú



az üzemanyagtartály mérete akár 16 óra folyamatos működést biztosít

stabil kimeneti feszültség az elektronikus feszültségszabályzóknak köszönhetően

üzemóra számláló és analóg feszültség mérő a karbantartások időzítéséhez és a generátor ellenőrzéséhez

Az áramfejlesztőt építési és szerelési munkákhoz, illetve tartalék áramforrásként is használják mobil szolgáltató központokban és szabadidős célokra. A gép AVR egységgel van felszerelve, amely kiegyensúlyozza a kimeneti feszültséget, ezért kényes elektronikus eszközök áramellátására is alkalmas, a helyes használati eljárást követve.



áramfejlesztő

AC névl. áramerősség	8,7A/230V	8,7A/230V
DC névl. áramerősség	8,3A/12V	8,3A/12V
fázisok száma	1f	1f
feszültség/frekvencia	230V/50Hz	230V/50Hz
generátor típusa	szinkron	szinkron
maximális teljesítmény	2,6kVA	2,3kVA
üzemi teljesítmény	2,0kVA	2,0kVA
motor		
max. motor teljesítmény	4,8kW (6,5HP)/4000min ⁻¹	4,0kW (5,5HP)/4000min ⁻¹
tartály űrtartalom	15l	15l
lökettérfogat	208cm ³	163cm ³
fogyasztás	0,9-1,3l/h	0,9-1,3l/h
indítás	kézi	kézi
tömeg	44,6kg	44kg
üzemanyag	ESZ 95 (E10) ólommentes benzin	ESZ 95 (E10) ólommentes benzin
méretek	45x46x59cm	45x59x44cm
tartozékok	12 V-os kábel, gyertyakulcs, 230 V-os dugvilla	12 V-os kábel, gyertyakulcs, 230 V-os dugvilla
teljesítménytényező	1	1
zajszint 7m	68dB (A)	68dB (A)
védettség	IP23	IP23
cikkszám	8896416 cs2	8896111 cs2
nettó/bruttó	181 811,- 230 900,-	160 709,- 204 100,-



HERON

HERON benzinmotoros áramfejlesztő, max 5,5kVA

HERON benzinmotoros áramfejlesztő, max 5,5kVA, elektromos önindítóval



üzemanyag tartály mérete akár 15 órás folyamatos működéshez

a nagy méretű kerekek és a puha tapintású fogantyú segítségével könnyen szállítható

multifunkciós mérőóra az üzemóra, voltmérő, frekvencia, aktuális üzemmórá

stabil kimeneti feszültség az elektronikus feszültségszabályzóknak köszönhetően



üzemanyag tartály mérete akár 15 órás folyamatos működéshez

a nagy méretű kerekek és a puha tapintású fogantyú segítségével könnyen szállítható

stabil kimeneti feszültség az elektronikus feszültségszabályzóknak köszönhetően

hosszú élettartamú AGM akku, az elektromos indításhoz

multifunkciós mérőóra az üzemóra, voltmérő, frekvencia, aktuális üzemmórá

Ezt a típust elsősorban építőiparban, összeszerelési munkákhoz, hegesztőgépekhez vagy mobil szolgáltató központoknál használják.

Ezt a típust elsősorban építőiparban, összeszerelési munkákhoz, hegesztőgépekhez vagy mobil szolgáltató központoknál használják.



áramfejlesztő

AC névl. áramerősség	21,7A/230V	21,7A/230V
DC névl. áramerősség	8,3A/12V	8,3A/12V
fázisok száma	1f	1f
feszültség/frekvencia	230V/50Hz	230V/50Hz
generátor típusa	szinkron	szinkron
maximális teljesítmény	5,5kVA	5,5kVA
üzemi teljesítmény	5,0kVA	5,0kVA

motor

max. motor teljesítmény	9,5kW (13HP)/4000min ⁻¹	9,5kW (13HP)/4000min ⁻¹
tartály űrtartalom	25l	25l
lökettérfogat	389cm ³	389cm ³
fogyasztás	1,6-3,5l/h	1,6-3,5l/h
indítás	kézi	kézi, elektromos
tömeg	83kg	92,4kg
üzemanyag	ESZ 95 [E10] ólommentes benzin	ESZ 95 [E10] ólommentes benzin
méret	67x75x67cm	67x75x67cm
tartozékok	12V-os kábel, gyertyakulcs, 230V-os dugvilla	12V-os kábel, gyertyakulcs, 230V-os dugvilla
teljesítménytényező	1	1
védettség	IP23	IP23

cikkszám **8896413**
cs2
nettó/bruttó 333 858,- **424 000,-**

cikkszám **8896415**
cs2
nettó/bruttó 372 520,- **473 100,-**



HERON benzinmotoros áramfejlesztő, max 6,8kVA, önindító



HERON benzinmotoros áramfejlesztő, max 6kVA, háromfázisú, önindító



Olyan helyeken való használatra készült, ahol kisebb teljesítményű háromfázisú gépeket vagy egyfázisú, nagyobb energiafogyasztású készülékeket kell üzemeltetni.

Egyfázisú szinkrongenerátor, elektronikus feszültségszabályzóval (AVR). Elektromos indítással.



áramfejlesztő

AC névl. áramerősség	27,3A/230V	I _e 11,4A/400V, 21,7A/230V
DC névl. áramerősség	8,3A/12V	8,3A/12V
fázisok száma	1f	3f
feszültség/frekvencia	230V/50Hz	400V/50Hz, 230V/50Hz
generátor típusa	szinkron	szinkron
maximális teljesítmény	6,8kVA	6kVA/400V; 5,5kVA/230V
üzemi teljesítmény	6,3kVA	5,5kVA/400V; 5kVA/230V

motor

max. motor teljesítmény	11,2kW (15HP)/3600min ⁻¹	11,2kW (15HP)/3600min ⁻¹
tartály űrtartalom	25l	25l
lökettérfogat	439cm ³	439cm ³
fogyasztás	4,4l/h	4,4l/h
indítás	kézi, elektromos	kézi, elektromos
méretek	64x70x80cm	64x70x77cm
tartozékok	12 V-os kábel, gyertyakulcs, 230 V-os 16A dugvilla	12 V-os kábel, gyertyakulcs, 230 V-os 16A dugvilla
üzemanyag	ESZ 95 (E10) ólommentes benzin	ESZ 95 (E10) ólommentes benzin
teljesítménytényező	1	0,8/1
tömeg öndíttóval	95,1kg	98kg
védettség	IP23	IP23

cikkszám **8896421**
cs2
nettó/bruttó 395 354,- **502 100,-**

cikkszám **8896420**
cs2
nettó/bruttó 397 717,- **505 100,-**



HERON benzinmotoros áramfejlesztő, 13/11kVA, három- és egyfázisú, benzin üzemű, önindító



áramfejlesztő	
AC névl. ár. merősség	44A (230 V); 14A (400 V)
fázisok száma	3/1
feszültség/frekvencia	400 V/50 Hz / 230 V/ 50 Hz
generátor típusa	szinkron generátor elektr. fesz. szabályzóval
max. teljesítmény 230V	11kVA
maximális teljesítmény 400V	13kVA
teljesítménytényező	0,8/1
motor	
kivitel	négýütemű, 2 hengeres, OHV vezérlésű, olajsínt érzékelővel ellátott
max. motor teljesítmény	17,5kW (22HP)
üzemanyagtartály térfogat	30l
lökettérfogat	750cm ³
fogyasztás	max. terhelés esetén: ~5 liter/óra
indítás	elektromos és kézi
méret	81,5cm x 64cm x 100cm
tömeg	190kg
védettség	IP23
cikkszám	8896431
nettó/bruttó	cs2 1 139 055,- 1 446 600,-

Nagy teljesítményű, egy- vagy háromfázisú fogyasztók energia ellátására szolgál. Ideálisan használható kéziszerszámokhoz, szivattyúkhoz, kompresszorokhoz, építőipari gépekhez, hegesztő berendezésekhez, olyan helyeken, ahol nem áll rendelkezésre hálózati áramforrás. Stabil kimeneti feszültsége által feszültségingadozásra érzékeny készülékek üzemeltetésére is használható, mint például: hangtechnikai berendezések, számítógépek, drón akkumulátor töltők, szünetmentes tápegységek, stb.



HERON

HERON benzinmotoros áramfejlesztő, 3kVA



HERON benzinmotoros áramfejlesztő, 3kVA, elektromos indítás



A gép AVR egységgel van felszerelve, amely kiegyensúlyozza a kimeneti feszültséget. Így finom elektronikus eszközök táplálására is alkalmas. Masszív felépítése alkalmassá teszi az építőiparban és a szakiparban előforduló közepes teljesítményű szerszámgépek üzemeltetésére.

A gép AVR egységgel van felszerelve, amely kiegyensúlyozza a kimeneti feszültséget. Így finom elektronikus eszközök táplálására is alkalmas. Masszív felépítése alkalmassá teszi az építőiparban és a szakiparban előforduló közepes teljesítményű szerszámgépek üzemeltetésére.



áramfejlesztő

AC névl. áramerősség	13A/230V	13A/230V
DC névl. áramerősség	8,3A/12V	8,3A/12V
fázisok száma	1f	1f
feszültség/frekvencia	230V/50Hz	230V/50Hz
generátor típusa	szinkron	egy fázisú, szinkron
maximális teljesítmény	3kVA	3kVA
üzemi teljesítmény	2,6kVA	2,6kVA
motor		
max. motor teljesítmény	5,5kW (7,4HP)/4000min ⁻¹	5,5kW (7,4HP)/4000min ⁻¹
tartály űrtartalom	18l	18l
lökettérfogat	224cm ³	224ccm
fogyasztás	-1,7l/h	-1,7l/h
indítás	kézi	elektromos és kézi
tömeg	51,4kg	55,7kg
üzemanyag	ESZ 95 [E10] ólommentes benzin	ESZ 95 [E10] ólommentes benzin
keret méretek	50×59×48cm	50×59×48cm
kerékkel, lehajtott fogantyúval	57×76×49cm	57×76×49cm
teljesítménytényező	1	1
védettség	IP23	IP23
zajszint 7m	93dB(A)	93dB(A)
cikkszám	8896140 cs2	8896141 cs2
nettó/bruttó	187 087,- 237 600,-	215 197,- 273 300,-



HERON benzinmotoros áramfejlesztő, 6,8kVA, 230V, hordozható, EGI 68

HERON benzinmotoros áramfejlesztő, 8kVA, 230V, hordozható



Nagy teljesítményű építőipari gépek, szivattyúk, kompresszorok, stb. energiaellátására szolgál. 5,5kVA-nál kisebb teljesítményfelvételű hegesztőkészülékekhez is használható. Indítási áramkorlátozó nélküli, nagy teljesítményű (>2000 W) sarokcsiszolók üzemeltetésére is alkalmas. Ideális áramforrás lakatosoknak, karbantartóknak, nagyobb áramigényű készülékek ellátására.



Alkalmas szerszámgépek, szivattyúk, hegesztőkészülékek, drón akkumulátor töltőberendezések, stb. áramellátására.

áramfejlesztő		
AC névl. áramerősség	26A/230V	30A/230V
DC névl. áramerősség	8,3A/12V	8,3A/12V
fázisok száma	1f	1f
feszültség/frekvencia	230V/50Hz	230V/50Hz
generátor típusa	szinkron	egy fázisú, szinkrongenerátor
maximális teljesítmény	6,8kVA	8kVA
üzemi teljesítmény	6,3kVA	6,9kVA
motor		
max. motor teljesítmény	11,2kW (15HP)/3600min ⁻¹	12,6kW (17HP)/4000min ⁻¹
tartály úrtartalom	6,5l	28l
lökettérfogat	439cm ³	460ccm
max. fogyasztás	~4l/h	~4,3l/h
indítás	kézi	kézi és elektromos
méretek (m×s×h)	60,5×73,5×65,5	60×71×61cm
tartozékok	32A-es és 16A-es dugvilla, gyertyakulcs, DC kábel	32A-es dugvilla, 16A-es dugvilla, gyertyakulcs, DC kábel
tömeg	87kg	97kg
teljesítménytényező	1	1
zajsztint 7m	98 +-3dB(A)	97dB(A)
védettség	IP23	IP23

cikkszám **8896133**
cs2
nettó/bruttó 354 094,- **449 700,-**

cikkszám **8896145**
cs2
nettó/bruttó 424 803,- **539 500,-**



HERON benzinmotoros áramfejlesztő, 6,8kVA, 3 fázisú



üzemanyagszint jelző

a kimeneti feszültség AVR rendszerrel szabályozva

digitális multifunkciós mérő

alacsony zajszint az új típusú kipufogó és az erősebb generátor miatt

HERON benzinmotoros áramfejlesztő, 8kVA, 3 fázisú



400V; 2 db 230V (max. 10 A / 26 A)
Egyenáram: 12 V

üzemanyagszint jelző

feszültség szabályozó rendszer: AVR

Nagy teljesítményű, egy- és háromfázisú fogyasztókhoz. 5,5kVA-nál kisebb teljesítményű és 3 fázisú vagy 4,5kVA-nál kisebb teljesítményű 1 fázisú hegesztőkészülékekhez is használható. Indítási áramkorlátozó nélküli, nagy teljesítményű (>2000 W) sarokcsiszolók üzemeltetésére is alkalmas. Az egy- és a háromfázisú fogyasztók egyidejűleg nem üzemeltethetők.



A Heron 8kVA-es áramfejlesztő generátora ideálisan használható olyan helyeken, ahol nem áll rendelkezésre hálózati áramforrás.

áramfejlesztő		
AC névl. áramerősség	19,1A/400V, 21,7A/230V	10A/400V, 26A/230V
DC névl. áramerősség	8,3A/12V	8,3A/12V
fázisok száma	3/1	3/1
feszültség/frekvencia	400V/50Hz, 230V/50Hz	400V/50Hz, 230V/50Hz
generátor típusa	szinkron	háromfázisú, szinkrongenerátor
maximális teljesítmény	6,8kVA/400V; 5,5kVA/230V	8kVA/400V; 6,8kVA/230V
üzemi teljesítmény	6,3kVA/400V; 5kVA/230V	6,9kVA/400V; 6kVA/230V
motor		
max. motor teljesítmény	11,2kW [15HP]/3600min ⁻¹	12,6kW [17HP]/4000min ⁻¹
tartály űrtartalom	6,5l	28l
lökettérfogat	439cm ³	460ccm
max. fogyasztás	~4l/h	~4,5l/h
indítás	kézi	kézi / elektromos
méret (m×s×h)	60,5x77x64,5cm	60x71x61cm
tömeg	91kg	102kg
teljesítménytényező	0,8/1	0,8/1
zajszint 7m	98 +-3dB(A)	97dB(A)
védettség	IP23	IP23

cikkszám **8896132**
cs2
nettó/bruttó 333 858,- **424 000,-**

cikkszám **8896147**
cs2
nettó/bruttó 424 803,- **539 500,-**



HERON gumikerék áramfejlesztőhöz, tartalék



a 8896416, 8896440, 8896317 gépekhez

benzines kanna



cikkszám	leírás	nettó	bruttó
84787	10 cs2	1 583,-	2 010,-
5 literes, műanyag, kiöntővel			

EXTOL kétrészes műanyag tölcser szennyeződésszűrővel



cikkszám	leírás	nettó	bruttó
8898105	cs2	3 323,-	4 220,-
20cm x 16mm, golyóscsapágyas, tömör gumi, átmérő: 20cm/8", szélesség: 45mm, műanyag felni, csapágyas, tengely átmérő: 16mm.			

cikkszám	leírás	nettó	bruttó
245	25/50 cs1	571,-	725,-
szűrő a szennyeződések ellen			

benzines kanna



cikkszám	leírás	nettó	bruttó
3385130	6 cs2	2 378,-	3 020,-
10 literes, műanyag, kiöntővel			

kiöntőcső



cikkszám	leírás	nettó	bruttó
3385132	cs2	361,-	458,-
benzines kannához			

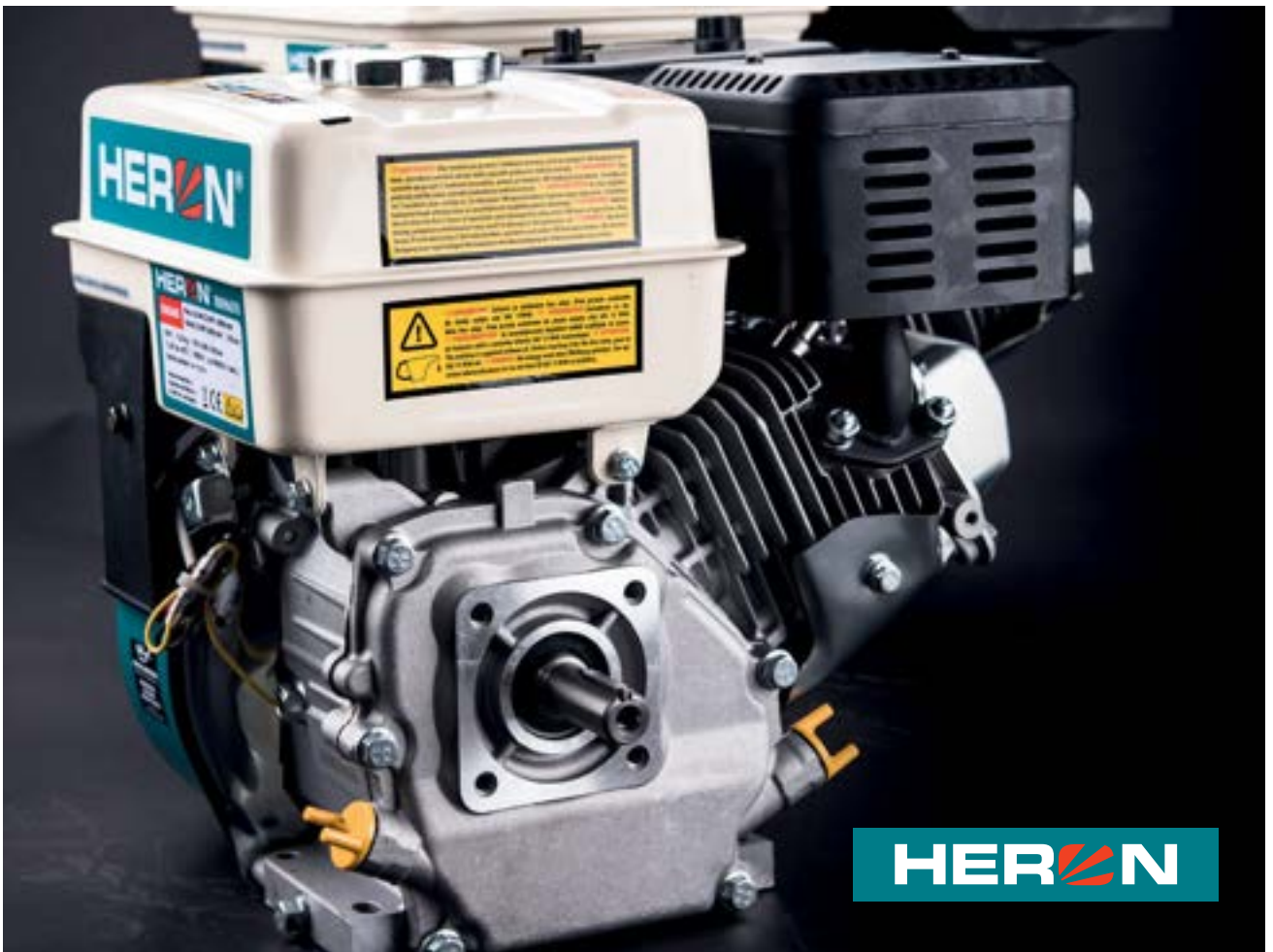

HERON

Vészhelyzeti és távindítóval felszerelt benzines áramfejlesztők



A **HERON** vészhelyzeti áramfejlesztői olyan helyen alkalmazhatók, ahol a technológia szempontjából fontos a **folyamatos villamosenergia ellátás**, de a megbízható emberi felügyelet nem megoldott.

A **HERON** vészhelyzeti áramfejlesztők stabilizált kimeneti feszültséggel rendelkeznek, ezért alkalmasak feszültségingadozásra **érzékeny elektronikus berendezések üzemeltetésére**

is. Ilyenek pl. kazánt vezérlő automatikák, szünetmentes tápegységek, stb.

A **HERON** vészhelyzeti áramfejlesztői képesek önállóan, emberi beavatkozás és felügyelet nélkül biztosítani az energiaellátás folytonosságát. Igény esetén **SMS üzenetküldési funkcióval** is felszerelhetők, melynek lényege, hogy a felhasználók értesítést kapnak a főbb állapotváltozásokról.

Alkalmazási területek

Hűtőkészüléket üzemeltető vállalkozásoknál.

Például éttermek, gyorséttermek (pizza, gyros árusítók), ételfutár cégek, cukrászdák, konzervgyárak, virághűtők, élelmiszer boltok, zöldség-gyümölcs nagykerek, mirelitáru forgalmazók, húsáruházak, hűtőházak, fagyalt forgalmazók, stb.

Folyamatos energiaellátást igénylő technológia esetén.

Például: baromfi- pulyka-, disznónevelő telepek, pékségek, vágóhidak és feldolgozók, keltetők, kazán üzemeltetők, stb.

Szünetmentes energiaellátást biztosító technológia esetén. Mivel a szünetmentes tápegységek (UPS) csak rövid idejű áramkimaradás esetén tudják gazdaságosan az energiát pótolni, ezért hosszabb áramszünet esetén áramfejlesztővel kell megoldani a fogyasztók ellátását és az akkumulátorok töltését. Ebben az esetben a szünetmentes tápegység biztosítja a folytonos energiaellátást mindaddig, míg az áramfejlesztő el nem indul, majd az automatikusan induló áramfejlesztő táplálja tovább a fogyasztókat és biztosítja az akkumulátorok töltésének szinten tartását.

Ezt a technológiát használják többek közt az internet és kábel TV szolgáltatók, szerverparkok, biztonságtechnikai felügyelet, távközlési cégek, bankok, biztosítók.stb.

Egyfázisú hálózatba, egyfázisú fogyasztók

üzemeltetéséhez: a HERON 421 WHITE (8896421-AU1) vagy a HERON 421 WHITE + (8896421-AU3) típust javasoljuk.

Háromfázisú hálózatban működő, egy fázisú fogyasztók esetén a HERON 421 GREY (8896421-AU5) vagy a HERON 421 GREY + (8896421-AU6) változatok használhatók.

Ezen készülékek alkalmazásával kiküszöbölhető, az aszimmetrikus fázisterhelésből adódó fázisonkénti feszültségeltérés, melyek károsíthatják az érzékeny elektronikával ellátott fogyasztókat.

Háromfázisú fogyasztó folyamatos energiaellátására:

a HERON 420 YELLOW (8896420-AU1) vagy a HERON 420 YELLOW + (8896420-AU3) készüléket javasoljuk.

A **HERON** vészhelyzeti áramfejlesztők alkalmazása esetén teljesen automatikusan történik az indítási-átkapcsolási folyamat. Ezzel kiküszöbölhető az emberi mulasztás. A készülékre felszerelt automatika önállóan képes felügyelni a villamos hálózat paramétereit. Feszültségcsökkenés, -növekedés vagy fáziskimaradás esetén az előre beállított idő után lekapcsolja a hálózatot a fogyasztókról, elindítja az áramfejlesztőt, majd a motor bemelegítése után rákapcsolja a generátort a fogyasztókra. (A hálózati áram és a generátorból kijövő áram kétszeresen reteszelve van a véletlen összekapcsolás ellen.) Hálózati hiba megszűnése esetén, az előre programozott idő után a generátor lekapcsolódik, majd 1 másodperc elteltével a hálózati áram visszakapcsolásra kerül. Ha a hálózati áram továbbra is stabil marad, a meghajtó motor lehűtése után a készülék leáll, és készenléti módba helyezi magát.

További előnyök

A készülék telepítése egyszerű, hisz a hálózathoz való csatlakoztatása dugaljon keresztül történik, és a fogyasztókat is dugaljon keresztül lehet táplálni. A **HERON** vészhelyzeti áramfejlesztők egyik jellegzetessége, hogy a bemeneti és kimeneti dugaljak összekötésével a készülék egyszerűen kiemelhető az áramkörből. Így – az automatika kikapcsolásával – a készülék hordozhatóvá válik és képes más helyszínen is üzemelni akár kézzel vagy elektromosan indítva.

Minden **HERON** vészhelyzeti áramfejlesztőhöz külön rendelhető az SMS küldési funkció. Ennek akkor van jelentősége, ha a készülék közelében nincs emberi felügyelet. A beépített GSM modul lehetővé teszi, hogy a felhasználók SMS üzenetben értesüljenek a készülék működésének állapotváltozásairól. Összesen 10 fajta üzenetet tud küldeni a berendezés, maximum 9 telefonszámra.

A **HERON 421 GREEN** típus (8896421-AU2) egyfázisú fogyasztó üzemeltetésére alkalmas, olyan esetekben, ahol nincs a közelben hálózati áram és a készülék indítását és leállítását egy külső berendezés szabályozza. Ilyen lehet pl. folyadékszint kapcsoló vagy szigetüzemű napelemes rendszer töltésvezérlője. A kapcsoló jel hatására az áramfejlesztő motorja elindul, majd bemelegítés után ellátja a rákötött fogyasztókat villamos energiával. A kapcsoló jel bontása után a megadott késleltetést követően lekapcsolja fogyasztókat a generátorról, majd lehűlés után leállítja a meghajtó motort is.

A **HERON 420 BLUE** típus (8896420-AU2) háromfázisú fogyasztó üzemeltetésére alkalmas, olyan esetekben, ahol nincs a közelben hálózati áram és a készülék indítását és leállítását egy külső berendezés szabályozza. Ilyen lehet pl. folyadékszint kapcsoló vagy szigetüzemű napelemes rendszer töltésvezérlője. A kapcsoló jel hatására az áramfejlesztő motorja elindul, majd bemelegítés után ellátja a rákötött fogyasztókat villamos energiával. A kapcsoló jel bontása után a megadott késleltetést követően lekapcsolja fogyasztókat a generátorról, majd lehűlés után leállítja a meghajtó motort is.

HERON 420 YELLOW, háromfázisú, 6kVA-es, vészhelyzeti áramfejlesztő

HERON 420 BLUE, 3 fázisú, 6kVA-es, távindítóval felszerelt áramfejlesztő

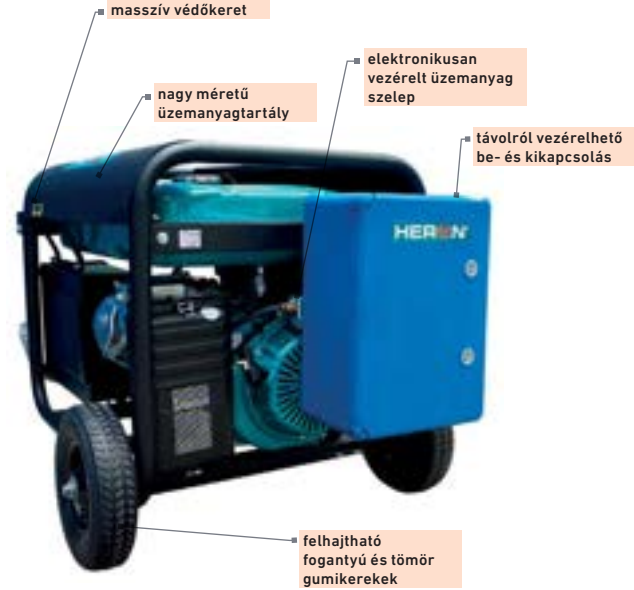
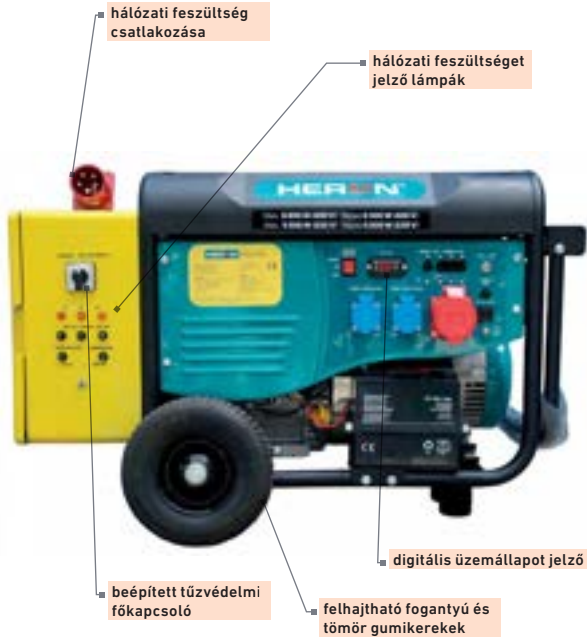

Háromfázisú készülék üzemeltetéséhez javasolt: áramszünet áthidalására, fázishány, feszültségcsökkenés vagy túlfeszültség kiküszöbölésére. A készülék a hálózat és a fogyasztók közé sorba kötve figyel a hálózat paramétereit és ha a beállított értékektől eltérő feszültséget vagy frekvenciát érzékel, automatikusan lekapcsolja a fogyasztókat a villamos hálózatról, majd a motor elindítása és bemelegítése után rákapcsolja a generátort a fogyasztókra. A hálózat visszatérte után leáll és készenléte helyezi magát.

Háromfázisú fogyasztó üzemeltetésére alkalmas, olyan esetekben, ahol nincs a közelben hálózati áram és a készülék indítását és leállítását egy külső berendezés szabályozza. Ilyen lehet pl. folyadékszint kapcsoló vagy szigetüzemű naptelemes rendszer töltésvezérlője. A kapcsoló jel hatására az áramfejlesztő motorja elindul, majd bemelegítés után ellátja a rákötött fogyasztókat villamos energiával. A kapcsoló jel bontása után lekapcsolja a fogyasztókat a generátorról, majd lehűlés után leállítja a meghajtott motort is.



áramfejlesztő

generátor típusa	háromfázisú, szinkron generátor	háromfázisú, szinkron generátor
fogyasztás max. terhelésnél	~4,4 liter/óra	~4,4 liter/óra
maximális teljesítmény	6kVA/400V; 5,5kVA/230V	6kVA/400V; 5,5kVA/230V
üzemi teljesítmény	5,5kVA/400V; 5kVA/230V	5,5kVA/400V; 5kVA/230V
motor		
tartály űrtartalom	25l	25l
lökettérfogat	439ccm	439ccm
indítás	kézi, elektromos, automatikus	kézi, elektromos, automatikus
méret (m×sz×h)	105x64x70cm	105x64x70 cm
tömeg	104kg (üzemanyag nélkül)	104kg (üzemanyag nélkül)
üzemanyag	ESZ 95 (E10) ólommentes benzin	ESZ 95 (E10) ólommentes tiszta benzin
motor teljesítmény	15 LE	15 LE
tartozékok	gyertyakulcs, 12V-os csatlakozó, 230V-os és 400V-os dugvilla	gyertyakulcs, 12V-os csatlakozó, 230V-os és 400V-os dugvilla
védettség	IP23	IP23
cikkszám	8896420-AU1 cs2	8896420-AU2 cs2
nettó/bruttó	1 021 496,- 1 297 300,-	998 898,- 1 268 600,-



- 2023.12.05. 10:14:43: Áram hálózat hiba.
- 2023.12.05. 10:15:51: Áramfejlesztő terhelve.
- 2023.12.05. 10:16:18: Áramfejlesztő terhelés megszűnt.
- 2023.12.05. 10:18:05: Áram hálózat rendben.
- 2023.12.05. 10:19:10: Áramfejlesztő lállít készzenlétben.

HERON 420 YELLOW +, háromfázisú, 6kVA-es, vészhelyzeti áramfejlesztő; kommunikációs eszközzel

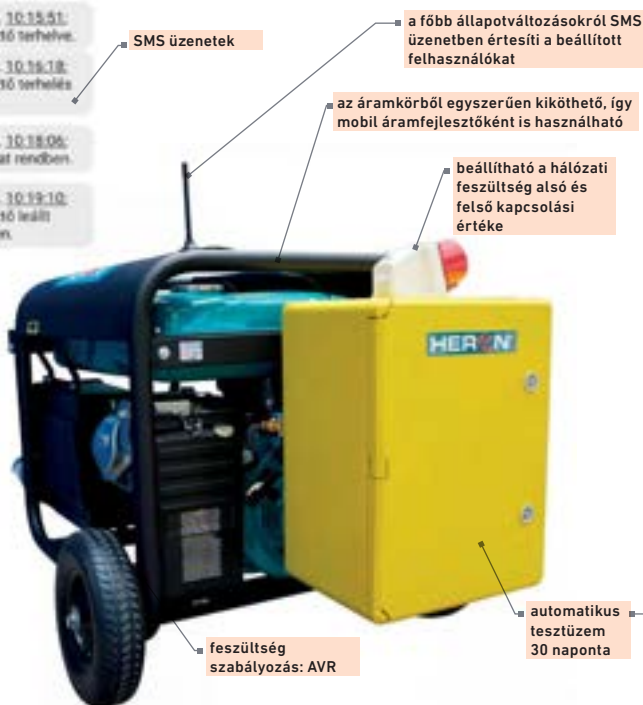

HERON 421 WHITE, egyfázisú, 6,8kVA-es, vészhelyzeti áramfejlesztő



Áramsűnet áthidalására, fázishány, feszültségcsökkenés vagy túlfeszültség kiközöbölésére. Ha a beállított értékektől eltérő feszültséget vagy frekvenciát érzékel, automatikusan lekapcsolja a fogyasztókat a hálózatról, rákapcsolja a generátort a fogyasztókra. A hálózat visszatérte után, leáll és készzenlétben marad. SMS-t küld hálózati hibáról, generátor indulásról, leállásról, hálózati áram visszatéréről, alacsony akku feszültségéről, visszaállításáról. Távindítási lehetőség.



Áramsűnet áthidalására, fázishány, feszültségcsökkenés vagy túlfeszültség kiközöbölésére. Ha a beállított értékektől eltérő feszültséget vagy frekvenciát érzékel, automatikusan lekapcsolja a fogyasztókat a hálózatról, rákapcsolja a generátort a fogyasztókra. A hálózat visszatérte után, leáll és készzenlétben marad.

áramfejlesztő	áramfejlesztő		
generátor típusa	háromfázisú, szinkron generátor	generátor típusa	egyfázisú, szinkron generátor
fogyasztás max. terhelésnél	~4,4 liter/óra	kimenő feszültség	230V/50Hz (12V DC)
maximális teljesítmény	6kVA/400V; 5,5kVA/230V	max. teljesítmény	6,8kVA
üzemi teljesítmény	5,5kVA/400V; 5kVA/230V	tartós elektromos teljesítmény	6,3kVA
motor		motor	
tartály úrtartalom	25l	tartály úrtartalom	25l
lökettérfogat	439ccm	lökettérfogat	439ccm
indítás	kézi, elektromos, automatikus	indítás	kézi, elektromos, automatikus
méretetek (m×s×h)	105×64×70 cm	méretetek (m×s×h)	105×64×70 cm
tömeg	104kg (üzemanyag nélkül)	tömeg	104kg (üzemanyag nélkül)
üzemanyag	ESZ 95 (E10) ólommentes tiszta benzin	üzemanyag	ESZ 95 (E10) ólommentes tiszta benzin
motor teljesítmény	15 LE	motor teljesítmény	15 LE
tartozékok	gyertyak., 12V-os csatlakozó vez., 230V és 400V dugvilla	tartozékok	gyertyakulcs, dugvilla (230V), 12V-os cs.kábel, 1m kipufogó vez.
védettségek	IP23	védettségek	IP23
cikkszám	8896420-AU3	cs2	8896421-AU1
nettó/bruttó	1 166 142,- 1 481 000,-	cs2	989 843,- 1 257 100,-



HERON 421 GREEN, egyfázisú, 6,8kVA-es, távindítóval felszerelt áramfejlesztő



HERON 421 WHITE +; egyfázisú, 6,8kVA-es, vészhelyzeti áramfejlesztő, kommunikációs egységgel



Egyfázisú fogyasztó üzemeltetésére alkalmas, olyan esetekben, ahol nincs a közelben hálózati áram és a készülék indítását és leállítását egy külső berendezés szabályozza. Ilyen lehet pl. folyadékszint kapcsoló vagy szigetüzemű naplelemez rendszer töltésvezérlője. A kapcsoló jel hatására az áramfejlesztő motorja elindul, majd bemelegítés után ellátja a rákötött fogyasztókat villamos energiával. A kapcsoló jel bontása után lekapcsolja a fogyasztókat a generátorról, majd lehűlés után leállítja a meghajtó motort is.

Áramszünet áthidalására, fázishány, feszültségcsökkenés vagy túlfeszültség kiküszöbölésére. Ha a beállított értékektől eltérő feszültséget vagy frekvenciát érzékel, automatikusan lekapcsolja a fogyasztókat a hálózatról, rákapcsolja a generátort a fogyasztókra. A hálózat visszatérte után, leáll és készenlétkben marad. SMS-t küld hálózati hibáról, generátor indulásról, leállásról, hálózati áram visszatéréről, alacsony akku feszültségről, visszaállításáról. Távindítási lehetőség.



áramfejlesztő

kimenő feszültség	230V/50Hz; 12V DC	230V/50Hz; 12V DC
generátor típusa	egyfázisú, szinkron generátor	egyfázisú, szinkron generátor
max. teljesítmény	6,8kVA	6,8kVA
tartós elektromos teljesítmény	6,3kVA	6,3kVA
motor		
tartály űrtartalom	25l	25l
lökettérfogat	439ccm	439ccm
indítás	elektromos és kézi, automatikus	elektromos, kézi, automatikus
méret (m×sz×h)	105x64x70 cm	105x64x70 cm
tömeg	104kg (üzemanyag nélkül)	104kg (üzemanyag nélkül)
üzemanyag	ESZ 95 [E10] ólommentes tiszta benzin	ESZ 95 [E10] ólommentes tiszta benzin
motor teljesítmény	15 LE	15 LE
tartozékok	gyertyakulcs, dugvilla (230V), 12V-os cs.kábel, 1m kipufogó vezeték	gyertyakulcs, dugvilla (230V), 12V-os cs.kábel, 1m kipufogó vezeték
teljesítménytényező	1	1
védettség	IP23	IP23
cikkszám	8896421-AU2	8896421-AU3
	cs2	cs2
nettó/bruttó	967 244,- 1 228 400,-	1 093 780,- 1 389 100,-



HERON 421 GREY, 3 fázisú hálózatba köthető 1 fázisú, 6,8kVA-es vészhelyzeti áramfejlesztő

HERON 421 GREY+, 3 fázisú hálózatba köthető 1 fázisú, 6,8kVA-es vészhelyzeti áramfejlesztő, kommunikációs egységgel



Egyfázisú készülék üzemeltetéséhez javasolt; áramszünet áthidalására, feszültségcsökkenés vagy túlfeszültség kiküszöbölésére; olyan esetben, amikor a villamos hálózat háromfázisú. Ha a beállított értékektől eltérő feszültséget vagy frekvenciát érzékel, automatikusan lekapcsolja a fogyasztókat a hálózatról, rákapcsolja a generátort a fogyasztókra. A hálózat visszatérte után, leáll és készenlétben marad.

Egyfázisú készülék üzemeltetéséhez javasolt; áramszünet áthidalására, feszültségcsökkenés vagy túlfeszültség kiküszöbölésére; olyan esetben, amikor a villamos hálózat háromfázisú. Ha a beállított értékektől eltérő feszültséget vagy frekvenciát érzékel, automatikusan lekapcsolja a fogyasztókat a hálózatról, rákapcsolja a generátort a fogyasztókra. A hálózat visszatérte után, leáll és készenlétben marad. SMS-t küld hálózati hibáról, generátor indulásról, leállásról, hálózati áram visszatérteről, alacsony akku feszültségről, visszaállásról. Távirányítási lehetőség.



áramfejlesztő		
kimenő feszültség	230V/50Hz; 12V DC	230V/50Hz; 12V DC
generátor típusa	egyfázisú, szinkron generátor	egyfázisú, szinkron generátor
max. teljesítmény	6,8kVA	6,8kVA
tartós elektromos teljesítmény	6,3kVA	6,3kVA
motor		
tartály űrtartalom	25l	25l
lökettérfogat	439ccm	439ccm
indítás	elektromos és kézi, automatikus	elektromos, kézi, automatikus
méret (m x s x h)	105x64x70cm	105x64x70cm
tömeg	104kg (üzemanyag nélkül)	104kg (üzemanyag nélkül)
üzemanyag	ESZ 95 (E10) ólommentes tiszta benzin	ESZ 95 (E10) ólommentes tiszta benzin
motor teljesítmény	15 LE	15 LE
tartozékok	gyertyakulcs, dugvilla (230V), 12V-os cs.kábel, 1m kipufogó vezeték	gyertyakulcs, dugvilla (230V), 12V-os cs.kábel, 1m kipufogó vezeték
teljesítménytényező	1	1
védettség	IP23	IP23
cikkszám	8896421-AU5	8896421-AU6
	cs2	cs2
nettó/bruttó	984 409,- 1 250 200,-	1 093 780,- 1 389 100,-



Benzin-gázüzemű áramfejlesztők

A propán-bután (LPG), földgáz (NG) és benzin üzemű, innovatív áramfejlesztők gazdaságosabb, környezetbarátabb és megbízhatóbb működést tesznek lehetővé.



HERON technológia

A HERON gépek fejlesztésénél mindig igyekszünk az élen járni. Ezért vezettük be az LPG (propán-bután), NG (földgáz) és benzin üzemű generátorok új termékcsaládját. Szeretnénk megfelelni azon ügyfeleink igényeinek is, akik a környezetbarátabb technológiát részesítik előnyben. Tervezési erőfeszítéseink eredménye egy gazdaságosabb, környezetbarátabb és megbízhatóbb generátor, mely a jól bevált Heron benzinmotorokon alapszik. A konstrukciós változás nem csupán a benzinmotor gázüzeművé alakítását jelenti (a karburátor módosításával), hanem egy teljesen új üzemanyagrendszert fejlesztettünk ki, és újraterveztük a motort. Új műszaki megoldásokra volt szükség, hogy a motor minden része tökéletesen alkalmazkodjon a gázüzem eltérő körülményeihez.

Konstrukció

• **A motor könnyen indítható és problémamentes működést biztosít széles hőmérséklet tartományban.**
Gépeinket úgy terveztük, hogy mindhárom üzemanyagot tudják használni, minimális teljesítményváltozás mellett. A keverő és a

szabályozó egyedi kialakítása révén elértük (és alaposan teszteltük), hogy a motor hidegen könnyebben induljon, mint a benzines aggregátorok. A több fajta üzemanyagrendszer nagyobb üzembiztonságot nyújt, hisz egy esetleges benzin ellátási probléma esetén a gázzal történő üzemeltetés még mindig biztosított.

• **A motor a benzin mellett propán-bután gáz és földgáz használatával is üzemeltethető.**

A Heron gázüzemű áramfejlesztők egyedülállóak a piacon, mivel háromféle üzemanyaggal képesek működni. A földgáz üzemanyagként való alkalmazása megnyitja a saját villamosenergia-termelés lehetőségét a nyilvános hálózathoz közeli költséggel.

• **Bár ezeknek a generátoroknak az azonos térfogatra vetített fogyasztása hasonló, mint a benzines társaiknak, de az üzemeltetési költségek mégis akár harmadára csökkenhetnek!**

A HERON gázüzemű áramfejlesztők magasabb beszerzési árát az alacsony üzemeltetési költségek gyorsan megtérítik.

A földgáz, a PB-gáz és a benzin kWh-ekénti üzemeltetési megtakarításának összehasonlítása.

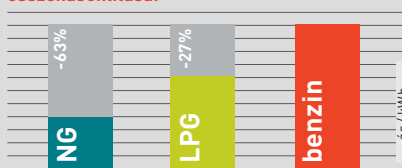

* Teszteken mért üzemeltetési költség kb. 75 %-os statikus terhelés mellett.

** Üzemanyagár és fogyasztás: benzin 619 Ft/l; 1,6 l/óra; PB gáz 681 Ft/kg; 0,9 kg/óra; földgáz 106 Ft/m³; 1,38 m³/óra

• **A gázüzemű generátorok lényegesen környezetbarátabbak - a kipufogógáz-ki-bocsátásuk akár 9-szer alacsonyabb, mint a vonatkozó előírások.**

A benzinmotoroknál lényegesen kevesebb részecske keletkezik a kipufogógázban, mivel a jobb oxigénellátásának köszönhe-

tően hatékonyabban égnek a gázok.

• **Végül, ezek a motorok megbízhatóbbak és tartósabbak is - a tisztább üzemanyag elégetése kevesebb motorkopást és jobb kenést eredményez.**

Az LPG és a földgáz nem tartalmaz agresszív vegyületeket, amelyek nagymértékben hozzájárulnak a motor belső alkatrészeinek korróziójához, ami meghosszabbítja az olyan alkatrészek élettartamát, mint a henger, a hengerfej és a szelepek. Emellett a motorolaj tulajdonságai sem romlanak annyira, és a hengerfalakon lévő olajfilm sem oldódik fel és ég le. Az égéstérben sokkal kisebb mértékben képződnek lerakódások, mint a benzinmotoroknál. Mindez növeli a működés hatékonyságát és megkönnyíti az indítást.

A motorban lévő lerakódások összehasonlítása 200 óra üzemidő után.

üzemanyag	a motor 200 üzemóra után
gáz	nem észleltek szénlerakódást, a hengerfej felületén, nem volt változás az új hengerfejhez képest
benzin	a hengerfej felületén szénlerakódásokat találtak, kismértékű kopást észleltek

• **új kialakítású kipufogó**

Az új belső kialakítás 5 dB-lel csökkentette a zajkibocsátást és a kipufogó „dübörgését” is, így a hang kevésbé zavaró.

• **a gázüzemű elektromos generátoroknak nem okoz gondot a hosszabb üzemszünet utáni indítás**

Ha a benzin hosszú ideig a tartályban marad, víz kondenzálódhat a tartályban, ami az indításkor problémákat okozhat. Ez a probléma nem fordul elő a gázüzemű esetén.

• **„folyamatos” üzemidő gáz használatokor**

A benzinüzemű elektromos áramfejlesztők üzemideje csak néhány óra. Ez a beépített tartály méretéből adódik. Hálózati gáz használata esetén a generátor több napig is üzemelhet, PB-gáz használata esetén pedig bármilyen méretű gáztartályt használhat.

HERON benzin- gázmotoros áramfejlesztő, 3,7kVA, LPG/NG, 230V, 1 fázisú, inverteres

HERON Heron, benzin- gázmotoros áramfejlesztő, 8kVA, LPG/NG, távirányítható, 400/230V

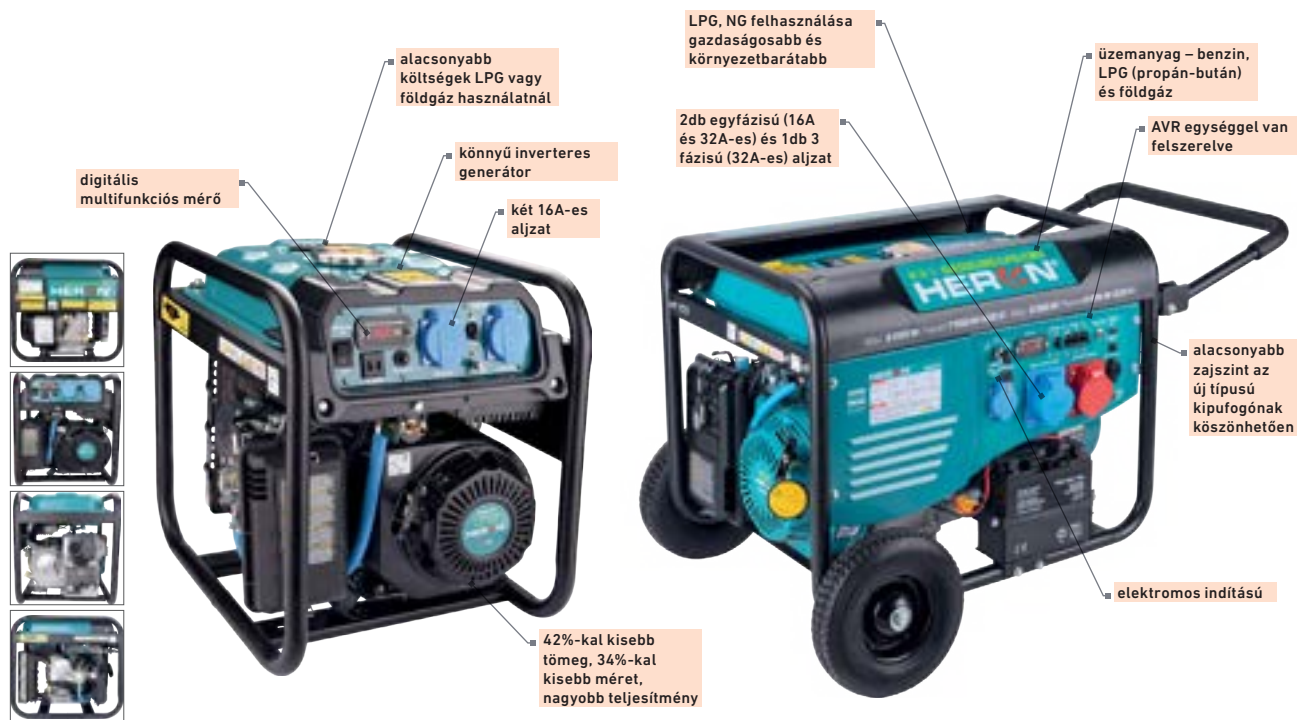

Kis és közepes teljesítményű, egy fázisú villamos készülékek üzemeltetésére alkalmas. Precíz jelalakja, stabil feszültsége és frekvenciája által használható érzékeny villamos berendezésekhez áramellátására is. Földgáz hálózatra kötve alkalmas kisebb teljesítményigényű lakóépületek, családi házak gazdaságos villamos energia ellátására is. LPG üzemben használható PB palackról vagy tartályos gázzal is.

Elsősorban háromfázisú fogyasztók villamos energia ellátására javasolt, de egy fázisú berendezések is üzemeltethetők segítségével legfeljebb 26A áramfelvételig. Stabil kimeneti feszültsége által feszültségigadozásra érzékeny készülékek üzemeltetésére is javasolt. Földgáz hálózatra kötve alkalmas lakóépületek, családi házak gazdaságos villamos energia ellátására. LPG üzemben használható PB palackról vagy tartályos gázzal is. Villamos ivhegesztők energiaellátására nem használható.



fázisok száma	1f	1f/3f
feszültség/frekvencia	230V/50Hz	400V/50Hz, 230V/50Hz
teljesítménytényező	1	0,8/1
benzin		
elektromos teljesítmény	3,7kVA	8kVA [400V] / 6,8kVA [230V]
üzemi teljesítmény	3,5kVA	6,8kVA [400V] / 6kVA [230V]
fogyasztás	1-1,5l/h	3-4,5l/h
LPG		
maximális teljesítmény LPG	3,4kVA	8kVA [400V] / 6,8kVA [230V]
üzemi teljesítmény LPG	3kVA	6,8kVA [400V] / 6kVA [230V]
LPG fogyasztás	0,5-1kg/h	1,9-3kg/h
földgáz		
maximális teljesítmény földgáz	2,7kVA	4,3kVA [400V] / 4,3kVA [230V]
üzemi teljesítmény földgáz	2,3kVA	4kVA [400V] / 4kVA [230V]
földgázfogyasztás	0,8-1,2m ³ /h	2-2,9m ³ /h
motor		
lökettérfogat	208cm ³	460cm ³
max. motor teljesítmény	6,5LE / 4000 fordulat/perc	17LE / 4000 fordulat/perc
indítás	kézi	kézi, elektromos
tartály úrtartalom	7,5l	25l
üzemanyag	Benzin, LPG, CNG	Benzin, LPG, CNG
áramfejlesztő		
generátor típusa	többpólus, dig. vezérelt, inverteres	szinkron
AC névl. áramerősség	2db 230 V; ~50 Hz; 15,2A	1db 400V; 2db 230V; ~50 Hz
DC névl. áramerősség	12 V=(max. 8,3A)	12 V=(max. 8,3A)
zajszint 7m	93dB	97dB(A)
méretek (m×sz×h)	45×38×48cm	67,5×52×56cm
tömeg	28,5kg	102kg
cikkszám	8896231	8896327
	cs2	cs2
nettó/bruttó	215 197,- 273 300,-	460 945,- 585 400,-

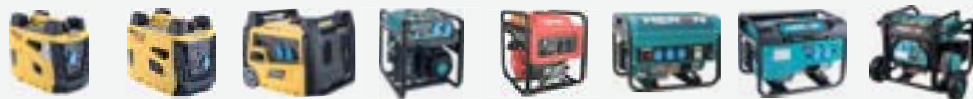

	8896218	8896219	8894220 8896222	8896231	8895550	8896111	8896416	8896140 8896141
áramfejlesztő típusa	egyfázisú, inverteres	egyfázisú, inverteres	egyfázisú, inverteres	egyfázisú, inverteres	egyfázisú, inverteres	egyfázisú	egyfázisú	egyfázisú
üzemanyag	benzin	benzin	benzin	benzin, LPG, CNG¹⁾	benzin	benzin	benzin	benzin
max. teljesítmény 230V	1kVA	2,0kVA	3kVA	3,7kVA	3,5kVA	2,3kVA	2,6kVA	3kVA
max. teljesítmény 400V	-	-	-	-	-	-	-	-
üzemi teljesítmény 230V	0,9kVA	1,85kVA	2,8kVA	3,5kVA	3,2kVA	2kVA	2kVA	2,6kVA
üzemi teljesítmény 400V	-	-	-	-	-	-	-	-
feszültség/frekvencia	230V/50Hz	230V/50Hz	230V/50Hz	230V/50Hz	230V/50Hz	230V/50Hz	230V/50Hz	230V/50Hz
hengerűrtartalom	49,7cm ³	80cm ³	171cm ³	208cm ³	223cm ³	163cm ³	208cm ³	224cm ³
max. motor teljesítmény	1,4kW (1,8LE)/5500min ⁻¹	2,5kW(3,3LE)/5500min ⁻¹	4,1kW(5,4LE)/5500min ⁻¹	5,2kW (7LE)/4000min ⁻¹	4,5kW 3800min ⁻¹	4kW (5,5LE)/4000min ⁻¹	4,8kW (6,5LE)/4000min ⁻¹	5,5kW (7,4LE)/4000min ⁻¹
indítás	kézi	kézi	kézi/elekt. (8896222)	kézi	kézi	kézi	kézi	kézi
generátor típus	többpólusú, dig. vezérelt, inverteres	többpólusú, dig. vezérelt, inverteres	többpólusú, dig. vezérelt, inverteres	többpólusú, dig. vezérelt, inverteres	többpólusú, dig. vezérelt, inverteres	szinkron	szinkron	szinkron
AC névleges áramerősség	3,9A/230V	8,0A/230V	12,1A/230V	15,2A/230V	13,9A/230V	8,7A/230V	8,7A/230V	16A/230V
DC névleges áramerősség	8,3A/12V	8,3A/12V	8,3A/12V	8,3A/12V	8,3A/12V	8,3A/12V	8,3A/12V	11,3A/12V

háztartási gépek

vasaló	230V	500-2000W	<800	<1500	•	•	•	•	•
vízmelegítő	230V	450-900W	<800	•	•	•	•	•	•
el. sütő, bojler	230V	2100-5000W	•	•	•	•	•	•	•
PC, notebook	230V	100-400W	•	•	•	•	•	•	•
elektromos grill	230V	1200-2300W	<1500	•	•	<2000	•	•	•
televízió	230V	100-400W	•	•	•	•	•	•	•
hajszárító	230V	450-1800W	<800	<1500	•	•	•	•	•
kézi mixer	230V	100-450W	•	•	•	•	•	•	•
hőszugárzó	230V	500-1800W	<800	<1500	•	•	•	•	•
kávéfőző	230V	600-1500W	<800	•	•	•	•	•	•
ventillátor	230V	150-500W	•	•	•	•	•	•	•
léghűtő	230V	500-1800W	<650	<1000	<1200	<1200	<770	<900	<1100
elektromos tűzhely	230V	600-1800W	<800	<1400	•	•	•	•	•
hűtő	230V	100-150W	•	•	•	•	•	•	•
fagyasztó	230V	100-400W	<300	•	•	•	•	•	•
rádio	230V	50-250W	•	•	•	•	•	•	•
porszívó	230V	400-1700W	<700	<1300	•	•	•	•	•
kenyérpíró	230V	600-1500W	<800	•	•	•	•	•	•
vízforraló	230V	2200W	<800	<1600	•	•	•	•	•

kerti szerszámok

asztalos körfűrész	230V	500-1500W	<700	<800	<1200	<1400	<1400	<1000	<1000	<1200
asztalos körfűrész	400V	1000-2000W	•	•	•	•	•	•	•	•
bojler, elektr. sütő	400V	3000-5000W	•	•	•	•	•	•	•	•
sővényvágó	230V	350-900W	<600	•	<1000	•	•	•	•	•
magasnyomású mosó	230V	600-1800W	•	<1000	•	<1100	<1100	<760	<850	<1000
magasnyomású mosó	400V	1500-2400W	•	<1300	•	•	•	•	•	•
elektromos fűnyíró	230V	750-2400W	•	<1000	•	<1500	<1500	<760	<1100	<1300

világítás

izzó	230V	15-200W	•	•	•	•	•	•	•	•
halogén izzó	230V	500-2000W	<900	<1600	•	•	•	•	•	•

elektromos szerszámok

kézi körfűrész	230V	650-1800W	<650	<1300	•	•	•	<1200	•	•
fűrőgép	230V	400-1300W	<700	•	•	•	•	•	•	•
ütvefűrőgép	230V	500-1800W	<700	<1300	•	•	•	•	•	•
elektromos gyalugép	230V	400-1000W	<700	•	•	•	•	•	•	•
elektromos láncfűrész	230V	1200-2000W	<1300	•	•	•	•	•	•	•
kompresszor	230V	500-1800W	<650	<1100	•	•	•	<760	<1500	<1500
kompresszor	400V	1500-2500W	•	•	•	•	•	•	•	•
dekopírfűrész	230V	250-800W	<700	•	•	•	•	•	•	•
ventillátor	230V	400-1700W	<750	<1400	•	•	•	•	•	•
hőszivattyú	400V	2000-4000W	•	•	•	•	•	•	•	•
szivattyú	230V	250-1800W	<300	<650	<1100	<1200	<1200	<760	<900	<1100
szivattyú	400V	1500-2300W	•	•	•	•	•	•	•	•
házi vízmű	230V	600-1500W	•	<950	<1100	<1100	<1100	<760	<800	<950
sarokcsiszoló	230V	400-2400W	<700	<1300	•	•	•	<1200	<2000	•

hegesztőgépek

transzformátor/inverter	230V	2500-3500W	•	•	•	•	•	•	•	•
transzformátor/inverter	400V	<4000W	•	•	•	•	•	•	•	•

A csatlakoztatott fogyasztók megbízható indításához és üzemeltetéséhez figyelembe kell venni azok kialakítását és fogyasztását.

Ellenállás típusú fogyasztók

Az áramfejlesztő teljes névleges teljesítményéig csatlakoztathatók; pl. elektromos fűtőtest, hőlégfúvó, hagyományos izzó, vízforraló, hajszárító stb. Ezek a készülékek az áramfejlesztő számára nem okoznak problémát. E készülékek teljesítményét általában wattban (W) vagy amperben (A) adják meg, egyes esetekben mindkét értéket feltüntetik. A megfelelő áramfejlesztőt a készülék megadott névleges teljesítménye (W) vagy a bemeneti áram (A) szerint lehet kiválasztani úgy, hogy az

áramfejlesztő teljes névleges teljesítménye volt-ampereben (VA) legalább akkora legyen.

Indukciós motorok

Ezekre a készülékekre jellemző, hogy a villanymotor tekercelességében fellépő veszteségek miatt a készülék működtetéséhez 30%-kal nagyobb teljesítményre van szükség, mint a névleges teljesítményük. Emellett az indításukhoz a feltüntetett bemeneti teljesítménynek akár többszörösét is felvehetik. A készülékek leírásaiban található adatok a legtöbb esetben a terheletlen gép bemeneti teljesítményét jelzik. Ezért nem lehetséges a megfelelő áramfejlesztőt kizárólag a készülék teljesítménye (W) alapján kiválasztani, hanem ismernünk kell a készülék maximális indítá-

si áramát (A) és üzemi áramfelvételét (A) is.

A **kommutátoros (szénkefés) motorral** rendelkező gépek, például sarokcsiszolók, fűrőgépek, bontókalapácsok, láncfűrészek, porszívók vagy háztartási robotgépek esetében az áramfejlesztő részéről 1,5-2-szeres teljesítménytöbblet szükséges (a 1,5 kW-nál nagyobb teljesítményű motorok esetében pedig 2-2,5-szeres nagyobb teljesítményű áramfejlesztőt ajánlunk). Az **aszinkron villanymotorok** esetében a 3-5-szörös túlmeretezés ajánlatos. Ezen készülékekben (mint pl. kompresszorok, betonkeverők, házi vízművek stb.) található motorok felmagnesezése és az esetleges forgó rész megmozdítása többlet energiát igényel.

Magasnyomású mosók



A motoros magasnyomású tisztítóberendezések számos ipari és kereskedelmi ágazatban fontos eszközök. Különböző felületekről hatékonyan távolítják el a szennyeződések, zsírokat, foltokat, valamint javítják a tisztított tárgyak esztétikai megjelenését és meghosszabbítják azok élettartamát. A nagy víznyomásnak köszönhetően minimálisra csökkentik a tisztítószer szükségességét, így környezetbarát módon gyors és hatékony munkát lehet vele végezni. A kerti utak, vagy az épületek homlokzatainak tisztításától kezdve az ipari felhasználásig (pl. gépek és gyártósorok tisztítása) számos területen alkalmazhatók. A különböző fúvókák és tartozékok segítségével testreszabhatók az egyedi igényekhez és felületekhez.

HERON benzinmotoros magasnyomású mosó, távindítóval



Kő, beton, gránit, fém, műanyag felületek, erősen szennyezett gépek, sírkövek, műemlékek tisztítására ajánljuk. A szórópisztoly egyedülálló kioldója (AUTO START) lehetővé teszi a motor be- és kikapcsolását is csak a ravasz meghúzásával. Hatékony tisztítás kő, fa, fém, műanyag felületek esetén, ott is, ahol hálózati áram nem áll rendelkezésre és nagyobb területeket kell megtisztítani. A magasnyomású mosó kerekes alvással van felszerelve a könnyű szállításhoz.



max. üzemi nyomás	210bar
víz térfogatáram	8,5l/min
felhasznált víz hőmérséklete	5-40°C
vízellátási nyomás	0-10bar
motor	
lökettérfogat	196cm ³
fogyasztás	1,5l/h
tartály ürtartalom	14,4l
indítás	kézi, elektromos, távirányító szórópisztoly segítségével
védettség	IP23
méret (m×sz×h)	74×53×59cm
tömeg	40kg
cikkszám	8896350
	cs2
nettó/bruttó	267 953,- 340 300,-

HERON festékszórópisztoly



cikkszám	leírás	nettó	bruttó
8896350-23	cs2	7 890,-	10 020,-
M22 fúvókához			



HERON kiegészítők a 8896350-hez

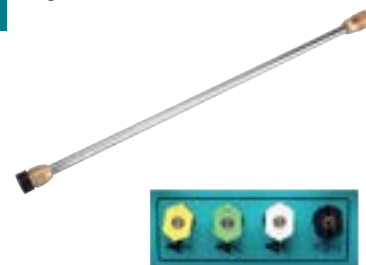

cikkszám	leírás	nettó	bruttó
8896350-84	cs2	3 654,-	4 640,-
nagynyomású fém cső, 8896350-hez			
8896350-59	cs2	1 449,-	1 840,-
fúvóka „.40”, 8896350-hez			
8896350-60	cs2	1 449,-	1 840,-
fúvóka „.25”, 8896350-hez			
8896350-61	cs2	1 449,-	1 840,-
fúvóka „.15”, 8896350-hez			
8896350-63	cs2	625,-	794,-
fúvóka „mosószer”, 8896350-hez			

HERON magasnyomású tömlő 8m



cikkszám	leírás	nettó	bruttó
8896350-87	cs2	21 031,-	26 710,-
8m, max. 220bar, max. 80°C, acél erősítésű tömlő			

Átemelő és szennyvíz szivattyúk



Konstrukció és felszereltség

A Heron szivattyúk a jól bevált négyütemű, tranzisztoros, érintésmentes gyújtású Heron motorral készülnek.

Az erős és könnyű ötvözetek felhasználásával készülő kompakt kialakítás kiküszöböli az erőátviteli szíjak vagy láncok használatát a nagyobb megbízhatóság és az egyszerű karbantartás érdekében. A tengely kiváló minőségű szilikonos kerámia csúszótömítéssel van ellátva.

A szívókosár megakadályozza a nagyobb méretű szilárd anyagok és szennyeződések felszívását, így védi a szivattyút az eltömődéstől. A **Heron zagyszivattyúkra** jellemző a robusztus felépítés, a megerősített csőváz és a tömör öntöttvas turbina, ami **rendkívül ellenállóvá** teszi őket a

mechanikai sérülésekkel szemben.

A rendkívül nagy teljesítményű motorral még az erősen szennyezett, **akár 30 mm átmérőjű** szilárdanyag-tartalmú víz szivattyúzása is lehetséges. Szennyvízszivattyúnál egyedülálló módon, a szivattyúház erősen igénybevett része kopásálló bevonattal van ellátva. Az alapfelszereltségként mellékelt kerekek és fogantyú még nehéz terepen is **könnyű szállíthatóságot** garantálnak.

Jellemzők



Az **automatikus olajsztint-ellenőrző rendszer** leállítja a motort, ha a forgattyúházban alacsony az olajtartalom, ezzel megelőzve a motor károsodását.

Tartozékok áramfejlesztőkhöz és szivattyúkhöz

A katalógus következő oldalain találhatóak:



tömlők
34. oldal



csatolozók
35. oldal



kerekek
19. oldal

HERON benzinmotoros átemelőszivattyú, 600l/perc



könnyű indítás az automata dekompreszornak köszönhetően

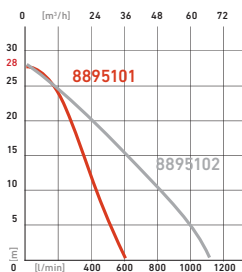

a tartály mérete 2,5-3 órás folyamatos működést tesz lehetővé

masszív védőkeret rezgéscsillapító lábakkal

Ez a szivattyú nagy mennyiségű, minimálisan szennyezett vagy tiszta víz kis magasságra történő szállítására használható. Megoldható vele nagyobb permetező tartályok, víztározók feltöltése, elárasztott pincékből való víz szivattyúzása vagy akár közműáknak, ciszternák víztelenítése is.



HERON benzinmotoros átemelőszivattyú, 1100l/perc



könnyen tisztítható, hosszú élettartalmú levegő szűrő

könnyű indítás az automata dekompreszornak köszönhetően

a tartály mérete 2,5-3 órás folyamatos működést tesz lehetővé

Ez a szivattyú nagy mennyiségű, minimálisan szennyezett vagy tiszta víz kis magasságra történő szállítására használható. Megoldható vele nagyobb permetező tartályok, víztározók feltöltése, elárasztott pincékből való víz szivattyúzása vagy akár közműáknak, ciszternák víztelenítése is.



alapvető specifikációk:

bemeneti/kimeneti átmérő	2"/2" [51mm]	3"/3" [76mm]
max. szállítási mennyiség	600l/perc = 36m³/óra	1100l/perc = 66m³/óra
max. nyomómagasság	28m	28m
max. szívómélység	7m	8m

motor

lökettérfogat	163cm³	208cm³
max. motor teljesítmény	4,0kW [5,5HP]/4000min⁻¹	4,8kW [6,5HP]/4000min⁻¹
fogyasztás	1,2-1,5l/h	1,2-1,5l/h
tartály űrtartalom	3,6l	3,6l
tartozékok	menetes csatlakozók, bilincsek, szűrőkosár, gyertyakulcs	menetes csatlakozók, bilincsek, szűrőkosár, gyertyakulcs
méreték (m×s×h)	37x47x38cm	40x39x47cm
tömeg	24kg	28kg

cikkszám **8895101**

cs2 **124 500,-**

nettó/bruttó

HERON benzinmotoros szivattyú, 1300l/perc



nagy átmérőjű szívó és nyomó csövek

a leginkább igénybe vett része kopásálló bevonattal van ellátva

a praktikus alváz segít a szivattyú gyors szállításában

könnyű indítás az automata dekompreszornak köszönhetően

akár 3 órás folyamatos működést tesz lehetővé az üzemanyag tartály

Robusztus iszapszivattyú megerősített konstrukcióval és nagy teljesítményű motorral (6,5LE), amelyet kutakból, tározókból, árvizek során elöntött területekről származó szennyezett víz szivattyúzására terveztek. Megfelel a hétköznapi felhasználók és szakemberek legmagasabb követelményeinek. Lehetővé teszi tiszta és zavaros víz szivattyúzását is akár 25mm átmérőjű szilárdanyag tartalommal.



alapvető specifikációk:

bemeneti/kimeneti átmérő	3"/3" [76mm]
max. szállítási mennyiség	1300l/perc = 78m³/óra
max. nyomómagasság	26m
max. szívómélység	8m
max. átteresztőképesség	akár 25mm

motor

lökettérfogat	208cm³
max. motor teljesítmény	4,8kW [6,5HP]/4000min⁻¹
fogyasztás	1,2-1,5l/h
tartály űrtartalom	3,6l
méreték	56x44x45cm
méreték alvással	82x63x60cm
tömeg	42kg

cikkszám **8895105**

cs2 **271 100,-**

nettó/bruttó



HER-N benzinmotoros nyomószivattyú, 300l/perc

nagy üzemanyag tartály, akár 3 óra üzemidővel

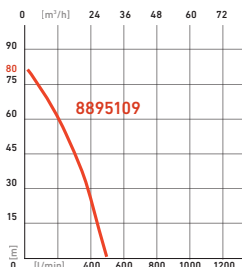

könnyű indítás az automata dekompreszornak köszönhetően

alumínium ötvény szivattyúház, könnyű, mégis tartós konstrukció



Tiszta víz nagy távolságra vagy nagy magasságra történő szállítására alkalmas. Használható továbbá a mezőgazdaságban öntözőfejek ellátására, sportpályák gyepének öntözésére, stb.

alapvető specifikációk:

bemeneti/kimeneti átmérő	1,5"/1x1,5" (38mm), 2x1" (25mm)
max. szállítási mennyiség	300l/perc = 18m³/óra
max. nyomómagasság	60m
max. szívómélység	8m

motor

lökettérfogat	208cm³
max. motor teljesítmény	4,8kW (6,5HP)/4000min⁻¹
fogyasztás	1,2-1,5l/h
tartály űrtartalom	3,6l
tartozékok	menetes csatlakozók, bilincsek, szűrőkosár, gyertyakulcs
méreték (m×sz×h)	40x39x47cm
tömeg	22kg

cikkszám	8895108
	cs2
nettó/bruttó	119 449,- 151 700,-

nyomótömlő kapocs nélkül



cikkszám	leírás	nettó	bruttó
867014	cs2 2" (52mm), folyóméter	1 402,-	1 780,-
867015	cs2 3" (75mm), folyóméter	1 685,-	2 140,-

nyomótömlő kapoccsal



cikkszám	leírás	nettó	bruttó
867011	cs2 C-2" (52mm); 20m	21 496,-	27 300,-
867012	cs2 B-3" (75mm); 20 m	34 252,-	43 500,-

szivattyútömlő



cikkszám	leírás	nettó	bruttó
900491	5 cs2 1,5coll (38/44mm), folyóméter, spirálmerevítésű	1 661,-	2 110,-
900492	5 cs2 2coll (50/57mm), folyóméter, spirálmerevítésű	2 488,-	3 160,-
900493	5 cs2 3coll (75/84mm), folyóméter, spirálmerevítésű	3 787,-	4 810,-
900494	5 cs2 1coll (25/30mm), folyóméter, spirálmerevítésű	1 039,-	1 320,-

HER-N szűrőkosár, belső menetes, 8895102 szivattyúhoz

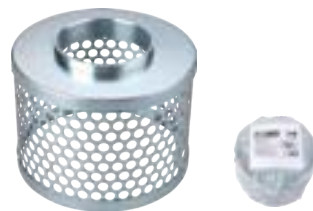

cikkszám	leírás	nettó	bruttó
8898122	cs2 G 2" belső menetes, Ø150 x 100mm, 730g, horganyzott acél	4 528,-	5 750,-
8898123	cs2 G 3" belső menetes, Ø175 x 125mm, 970g, horganyzott acél	7 031,-	8 930,-

HER-N szűrőkosár 3"



cikkszám	leírás	nettó	bruttó
8895105-19	cs1 3", belsőmenetes, 85mm, 6 menet, a 8895105 szivattyúhoz	7 583,-	9 630,-

HER-N tömlőösszekötő szívókosárhoz



a 8895102 szivattyúhoz illetve a 8898123 szívókosárral használható

cikkszám	leírás	nettó	bruttó
8898128	cs1 külső menetes, B-3" (76mm), G3 menet, tömlő felőli vég: Ø76x71mm, teljes méret: Ø88x147mm, menet hossza: 33mm, tömeg: 780g, horganyzott acél	2 630,-	3 340,-

dupla drótbilincs, állítható



cikkszám	leírás	nettó	bruttó
84490	cs2 Ø40mm, 1,5"-os spirál merevítésű szívócsőhöz	456,-	580,-
84491	cs2 Ø55mm, 2"-os spirál merevítésű szívócsőhöz	528,-	671,-
84492	cs2 Ø80mm, 3"-os spirál merevítésű szívócsőhöz	646,-	820,-
84493	cs2 Ø70mm, 2,5"-os spirál merevítésű szívócsőhöz	603,-	765,-

HERN csonkcapocs, külső menetes, 8895102 szivattyúhoz

cikkszám	leírás	nettó	bruttó
8898019	Ø36 cs2	3 969,-	5 040,-
alumínium, B-3" (75mm)			

HERN csonkcapocs, belső menetes, 8895102 szivattyúhoz

cikkszám	leírás	nettó	bruttó
867020	Ø5 cs2	3 732,-	4 740,-
B-3" (75mm/85mm)			

HERN tömlőadapter 3" szívókosárhoz, 8895105 szivattyúhoz

cikkszám	leírás	nettó	bruttó
8895102-22	Ø4 cs1	1 394,-	1 770,-
8895105-21	cs1	2 063,-	2 620,-

HERN csonkcapocs, belső menetes, 8895102 szivattyúhoz

cikkszám	leírás	nettó	bruttó
8898112	cs2	3 843,-	4 880,-
B-3" (75mm/85mm), menetemelkedés 2,75 mm, alumínium			

HERN tömlőkapocs, szívó-nyomó

cikkszám	leírás	nettó	bruttó
867005	Ø5 cs2	3 441,-	4 370,-
C-2" (52mm), max.16 bar			
867006	Ø5 cs2	5 299,-	6 730,-
B-3" (75mm), max.16 bar			

HERN hollandier 3", tömlőadapterre, belsőmenetes, 85mm, 9 menet, a 8895102 szivattyúhoz

cikkszám	leírás	nettó	bruttó
8895102-21	cs1	1 717,-	2 180,-
8895105-17	cs1	1 669,-	2 120,-

HERN csonkcapocs, belső menetes

cikkszám	leírás	nettó	bruttó
867008	Ø5 cs2	2 811,-	3 570,-
C-2" (52mm), 8895101-hez, csonkoldali gumitömítés nélkül			
867009	Ø5 cs2	6 874,-	8 730,-
B-3", 8895105 szivattyúhoz, csonkoldali tömítés nélkül			

HERN tömlővég csatlakozó

cikkszám	leírás	nettó	bruttó
225013	cs2	6 039,-	7 670,-
rögzítő anyával, fém 2x2", 8895101 szivattyúhoz, acél ötvözet			

HERN gumi hollandier tömítés

cikkszám	leírás	nettó	bruttó
275126	Ø10 cs2	484,-	615,-
2", (42x52x2mm), 8895101 szivattyúhoz			

cikkszám	leírás	nettó	bruttó
8895102-20	cs1	1 213,-	1 540,-
tömítőgyűrű szívó-nyomócsonkhoz 8895102, 8895106 és 8895105 szivattyúhoz			

HERN áttétkapocs

cikkszám	leírás	nettó	bruttó
867016	cs2	6 780,-	8 610,-
B-3"/C-2" (75mm--52mm)			

HERN kapocskulcs

cikkszám	leírás	nettó	bruttó
867019	Ø5 cs2	3 307,-	4 200,-
B-C (3"-2"), acélöntvény, gumis markolat			

HERN tömítőgyűrű csonkcapocshoz

cikkszám	leírás	nettó	bruttó
3385128	Ø10 cs2	605,-	768,-
8895102 és 8895105 szivattyúkhöz			

Akkumulátoros szerszámok (36-65)

02

(NEM FOTZGALMAZUNK
HASZONTALAN DOLGOKAT)



	SHARE 20V rendszerű akkus gépek	42
	egyéb akkus szerszámok	58
	akkus szerszámkészletek	65

EXTOL a 24V-os akkus forgó ütvefelhordó
festékanyagokhoz

gyors festékfelvitelhez csökkentett
esztétikai igényű területekre

a 3 ütés pozíció és a fokozatmentesen
állítható sebesség kombinációja lehetővé
teszi a különböző minták elérését

tartozékok: 10db nedves törlőkendő

Akkumulátoros szerszámok



PROFI

EXTOL INDUSTRIAL

Nagy igénybevételre, szakemberek számára tervezett szerszámok:

- + teljesen fém tokmányok reteszeléssel
- + minőségi Li-ion akku nagy kapacitással
- + továbbfejlesztett, nagy teljesítményű motor
- + precíziós fejlesztések a hosszabb élettartamért
- + csúcsmínőségű, teljesen fémből készült sebességváltó
- + gyorstöltésre tervezett akkumulátor
- + led világítással rendelkeznek, és kemény tokban kerülnek szállításra

BARKÁCS

EXTOL PREMIUM

Az Extol Premium termékcsalád nagy teljesítményű fúrócsavarozókat kínál, amelyek paramétereiket tekintve **megfelelnek a professzionális szerszámokkal szemben támasztott legtöbb követelménynek**. Kétfokozatú bolygóműves sebességváltóval, biztonsági kuplunggal, kiváló minőségű, állandó mágneses motorral és nagy kapacitású Li-ion akkuval vannak felszerelve.

- + A megbízható **Click-Lock gyorskioldó tokmány**, a gyorstöltő és más prémium tulajdonságok magas használati értéket és **kiváló ár-érték arányt** biztosítanak ezeknek a fúrócsavarozóknak.

HOBBY

EXTOL CRAFT

Az Extol Craft akkus csavarhúzó és fúrók kiválóan helyettesítik a kézi csavarhúzókat és fúrókat a műhelyben vagy otthon. Teljesítményük nagyjából feleakkora, mint az Extol Premium modelleké, rövidebb, egyszerűbb munkákhoz tervezték őket. Megbízható kivitelezésük révén **a mai piacon kapható hobbiszerszámok csúcsát képviselik**. Ha időt szán rájuk és szereti a szerszámait, akkor sokáig jó szolgálatot fognak tenni.

- + Ebben a kategóriában nem csak az alacsony árat fogja értékelni, hanem az ergonomikus kialakítást és a „bónuszokat”, tokok és kiegészítő tartozékok formájában.

18 V vagy 20 V?

Mi a különbség a 18 V-os és a 20 V-os Li-ion akkus szerszámok között?

Semmi. Csak a megnevezés különbözik.

Egy 18 V-os akku (2000 mAh-ig) 5 cellából áll. A feltöltött cellák feszültsége kb. 3,6V terhelés alatt és 4V terhelés nélkül. Tehát, egy feltöltött 18V-os akku 18V-os feszültséggel rendelkezik terhelés alatt és 20V-os feszültséggel terhelés nélkül. Korábban az EU-ban

az akku terhelés melletti feszültségét kellett feltüntetni, ami 18V, de most már a 20V is használható, amire a legtöbb gyártó át is állt. Ugyanez vonatkozik a többi típusra is: 10,8V/12V vagy 14,4/16V. Ezek gyakorlatilag azonosak csak a megnevezés tér el.



EXTOL®

SHARE 20V



(1) lassú és gyors átkapcsolás



(2) robusztus fém sebességváltó



(3) többféle működési mód



(4) nagy forgatónyomaték

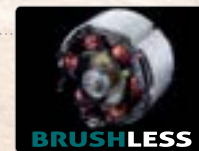

(5) kefe mentes motor



(6) Jackobs tokmány



(7) rendelkezésre álló akkuk: 2000–8000mAh



(9) töltöttségi szint kijelzés

(8) A vezérlőelektronika a lehető legnagyobb teljesítményt biztosítja, miközben védi az akkut a túlterheléstől

BRUSHLESS motor (szénkefe mentes motor)

- +** Magas, 85-90%-os hatásfok (nem melegszik fel annyira, ha hosszabb ideig dolgozik, mivel a teljesítmény nagyobb része alakul át forgási energiává, és kevesebb vész el hő formájában).
- +** többszörös élettartam a hagyományos szénkefes motorokhoz képest
- +** a kisebb energiafogyasztás meghosszabbítja a működési időt
- +** túlterhelés, túlfeszültség, túláram és fordított polaritás elleni védelem
- +** alacsony karbantartási igény
- +** a fejlett elektronikus vezérlés megkönnyíti a sebesség szabályozását

Li-ion technológia

A lítium akkumulátor előnyei:

- +** nagyobb energiakonzentráció, ami kisebb méretű és súlyú akkumulátort eredményez
- +** szinte állandó feszültséget tart fenn még lemerüléskor is, így biztosítja a szerszám megfelelő teljesítményét az akku teljes lemerüléséig
- +** kapacitásvesztés nélkül tölthető újra nem teljesen lemerült állapotból is (szemben az NiCd akkukkal)
- +** tárolás során elenyésző mértékben merül - mindig készen áll a használatra (vizsgálatok szerint mindössze 4%-ot veszít a töltöttségéből egy hónap alatt).



EXTOL®

SHARE 20V

Akkus szerszámok

2,4A

cikkszám: 8891893

4A

cikkszám: 8891892

2x3,5A

cikkszám: 8891894

20V

cikkszám: 8891881

2000mAh

cikkszám: 8891882

4000mAh

cikkszám: 8891885

6000mAh

cikkszám: 8891886

8000mAh

powered by
Li-ion
technology

ÚJ

ÚJ

HAMAROSAN



Csavarbehajtók

EXTOL akkus ütvefúró és csavarozó, SHARE 20V, BRUSHLESS, 20V Li-ion, akku és töltő nélkül

EXTOL akkus ütvefúró-csavarozó SHARE 20V, 2db 20V Li-ion, 2000mAh



kéte sebességű, teljesen fémből készült sebességváltó

80Nm szénkefe mentes motor

a mechanikus kalapács keményebb anyagokkal és falazattal is megbirkózik

a nyomatékok finom beállítása plusz fúrás, csavarozás, ütvefúrás

teljesen fém tokmány reteszeléssel

beépített LED világítás

fúrásról ütvefúrára átállítva keményebb anyagokat és falazatokat is fúrhat

a kétfokozatú sebességváltó lehetővé teszi a megfelelő fordulatszám beállítását egy adott típusú munkához

minőségi teljesen fém tokmány reteszeléssel a könnyű szerszámcsere érdekében

16 fokozatú nyomaték plusz fúrás, csavarozás, ütvefúrás - ideális minden alkalmazáshoz

a gumírozott fogantyú csillapítja a rezgéseket, és kellemesebbé és biztonságosabbá teszi a munkát

az integrált LED lámpa megkönnyíti a munkát a sötét területeken

SHARE 20V BRUSHLESS

Könnyű és erőteljes, kéte sebességű akkus ütvefúró kalapáccsal nagy fúrási teljesítményt nyújt, ha sokféle anyagot - acélt, fémekeket, fát, műanyagot, de kalapáccsal a falazatba is fúr. Igényes munkára tervezték, és kellemes kialakításának köszönhetően nagyon jól működik még hosszú távú használat során is.

SHARE 20V

Könnyű és erőteljes, kéte sebességű akkus ütvefúró kalapáccsal nagy fúrási teljesítményt nyújt, ha sokféle anyagot - acélt, fémekeket, fát, műanyagot, de kalapáccsal a falazatba is fúr. Igényes munkára tervezték, és kellemes kialakításának köszönhetően nagyon jól működik még hosszú távú használat során is.



akku	20V Li-ion	20V Li-ion (2x)			
fordulatszám	I. 0-550/min, II. 0-2000/min	I. 0-450/min, II. 0-1600/min			
ütésszám	I. 0-8800/min, II. 0-32000/min	0-20000/min			
jobb/bal forgás	igen	igen			
gyorstokmány	1/2" menettel	1/2", teljesen fém			
fúró átmérője	2-13mm	2-13mm			
nyomatékváltó fokozatok	20 + fúrás, csavarozás, ütvefúrás	16 + fúrás, csavarozás, ütvefúrás			
max. forgatónyomaték	80/60Nm	20/40Nm			
max. átmérő fa	35mm				
max. átmérő acél	13mm				
tartozékok	tok 6 fúróval, 6 bittel és bittartóval	tok 6 fúróval, 6 bittel és bittartóval			
koffer	igen	igen			
akkuval tömege	1,8kg	1,7kg			
cikkszám	8791802 cs2	8791803 cs2	AKKU ÉS TÖLTŐ NÉLKÜL 8891804 cs2	8891805 cs2	AKKUMULÁTOR ÉS TÖLTŐ NÉLKÜL 8891805 cs2
nettó/bruttó	51 969,- 66 000,-	38 819,- 49 300,-	49 921,- 63 400,-	25 417,- 32 280,-	

EXTOL®
 PREMIUM

EXTOL akkus fúrócsavarozó SHARE 20V, 2db 20V Li-ion, 1500mAh

a kétfokozatú sebességváltó lehetővé teszi a megfelelő fordulatszám beállítását egy adott típusú munkához

gyorsbefogó tokmány a gyors szerszámcserehez.

19 fokos forgatónyomaték plusz egy fúrési fok - ideális minden alkalmazáshoz

az akkumulátor töltésszövelel rendelkezik, és minden típusú Extol Premium 88918xx szerszámban használható

az integrált LED lámpa megkönnyíti a munkát a sötét területeken

a gumírozott fogantyú csillapítja a rezgéseket, és kellemesebbé és biztonságosabbá teszi a munkát

SHARE20V

Könnyű és erőteljes kéte sebességű akkus fúró/csavarbehajtó nagy meghúzási nyomatékkal fém és fa fúrásához és csavarozásához. A tokmányzárnak köszönhetően egy kézzel könnyedén kicserélheti a fúrókat. Az akkumulátor az Extol Premium 88918xx sorozat összes 20V-os vezeték nélküli gépében használható. A Li-ion akkumulátor nagy hatékonyságú, könnyű és gyorsan újratölthető. Alacsony önkisülési sebessége révén használaton kívül nagyon lassan veszíti a töltöttségéből.



akku	20V Li-ion (2x)
akku kapacitás	1500mAh
fordulatszám	I. 0-350/min, II. 0-1300/min
jobb/bal forgás	igen
gyorstokmány	félig fém 3/8"
fúró átmérője	0,8-10mm
max. forgatónyomaték	12/28Nm
akku töltési ideje	30min
koffer	igen (8891802)
akkuval tömege	1,3kg
cikkszám	8891802 8891800 8891801 AKKUMULÁTOR ÉS TÖLTŐ NÉLKÜL
nettó/bruttó	35 984,- 45 700,- 25 724,- 32 670,- 11 976,- 15 210,-



Ütvecsavarozók

EXTOL
INDUSTRIAL

EXTOL akkus ütvecsavarozó, 1/2" négyzet alakú fej, SHARE 20V, 250Nm, BRUSHLESS, 20V Li-ion, 2000mAh



a beépített LED lámpa megkönnyíti a munkát sötét területeken

töltöttségi szint kijelzés

SHARE 20V univerzális akkumulátor

1/2" négyzet alakú fej

új "kefe nélküli motor", amely hosszabb élettartammal rendelkezik, erősebb, alacsonyabb az áramfogyasztása és nagy a nyomatéka

mindössze 1,5kg súlya ideális hosszú távú munkához

fém csat

250Nm-es maximális nyomatékú, szénkefe nélküli (BL) szinkron motor biztosítja a gép erejét. Ez az új típusú motor hosszabb élettartammal rendelkezik, erősebb és kevesebb energiát fogyaszt. A fém házban a fém hajtómű nagy terhelés esetén is biztosítja a problémamentes működést. Az akkumulátor az EXTOL SHARE 20V sorozat minden típusú szerszámában használható.

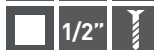

SHARE 20V
BRUSHLESS



akku	20V Li-ion
akku kapacitás	2000mAh
fordulatszám	0-2200/min
ütések száma	0-3300/min
max. forgatónyomaték	250Nm
jobb/bal forgás	igen
befogószár	1/2" négyzet
akku töltési ideje	55min
akkumulátor tömege	1,5kg

8791810

cs2

35512,-

45100,-

8791811

cs2

33 071,-

AKKUMULÁTOR ÉS TÖLTŐ NÉLKÜL

42 000,-



EXTOL akkus ütvecsavarozó, 1/2" négyzög, SHARE 20V, 180Nm, 20V Li-ion, 2000mAh

EXTOL akkus ütvecsavarozó, 1/4" hatszög, SHARE 20V, 20V Li-ion, 2000mAh



1/2" négyzet alakú fej

mindössze 1,6kg súlya ideális hosszabb munkához

SHARE 20V univerzális akkumulátor

fém csat akasztáshoz

az integrált LED-es világítás segíti a munkát

teljesen fém sebességváltó

1/4" hatszög befogással

nagyobb fordulatszám, mint egy fűrónál (2800 vs 1600/perc)

alacsony súly

fém csat akasztáshoz

integrált LED világítással

SHARE 20V

180Nm nyomaték könnyű és nagy teljesítményű. Az ütési nyomaték növeli a ütvecsavarozó erejét csavarozáskor. Sokkal hatékonyabb csavarozásnál, mint az akkus fűró-csavarozó. A teljesen fém hajtómű nagy terheléshez tervezve. Az akku az EXTOL SHARE 20V sorozat minden típusú gépében használható.

SHARE 20V

180Nm nyomaték. Az ütési nyomaték növeli a szorító szilárdságát csavarozáskor. Ez az ütvecsavarozó sokkal hatékonyabb, mint egy akkus fűró-csavarozó. A nagyobb fordulatszámnak köszönhetően a kisebb csavarok meghúzása gyorsabb. A hatszögletű befogó fej bitek és a bittartók számára. A teljesen fém hajtómű nagy terhelésre tervezve. A LED megvilágítja a munkahelyi területet. Kis 1,6 kg-os súly. Az akkumulátor töltésszél. Minden típusú EXTOL SHARE 20V géphez.

Li-ion 1h 1x

1/2" LED



Li-ion 1h 1x

1/4" LED



akku	20V Li-ion	20V Li-ion
akku kapacitás	2000mAh	2000mAh
fordulatszám	0-2400/min	0-2800/min
ütések száma	0-3600/min	0-3600/min
max. forgatónyomaték	180Nm	180Nm
jobb/bal forgás	igen	igen
befogószár	1/2" négyzög	1/4" hatszög
akku töltési ideje	55min	55min
akkuval tömege	1,6kg	1,6kg
cikkszám	8891810	8891812
	cs2	cs2
nettó/bruttó	32 598,- 41 400,-	30 630,- 38 900,-
	8891811	8891813
	cs2	cs2
	17 984,- 22 840,-	15 929,- 20 230,-

Ütvefűrók

Furóhegyek

Itt találhatóak a katalógusban:



SDS PLUS
147. oldal

EKTOL akkus ütvefűró SHARE 20V, 2,6J, SDS plus, BRUSHLESS, 20V Li-ion, 4000mAh

EKTOL akkus ütvefűró SHARE 20V, 1,7J, SDS plus, BRUSHLESS, 20V Li-ion, 2000mAh



Az akkumulátoros fűrókalapácsot téglák és beton gyors fúrására terveztek SDS plus szárral ellátott fűrók segítségével. A kalapács függőlegesen szerelt motorral rendelkezik, amely sokkal nagyobb teljesítményt tesz lehetővé, mint a vízszintes motorral szerelt kalapácsok.

Az akkumulátoros fűrókalapácsot téglák és beton gyors fúrására terveztek SDS plus szárral ellátott fűrók segítségével. A kalapácsot a legmodernebb „kefe nélküli” motor hajtja.



SHARE 20V
BRUSHLESS



SHARE 20V
BRUSHLESS



akku	20V Li-ion	20V Li-ion			
akku kapacitás	4000mAh	2000mAh			
fordulatszám	0-950/min	0-1400/min			
ütésszám	0-4600/min	0-4500/min			
befogás	SDS-plus	SDS-plus			
ütés erő	2,6J	1,7J			
max. átmérő fa	30mm	28mm			
max. átmérő beton	24mm	22mm			
max. átmérő acél	13mm	13mm			
akku töltési ideje	100min	55min			
extra	csúszókuplung	csúszókuplung			
koffer	igen				
akkumulátor tömege	3,3kg	2,3kg			
cikkszám	8791816 2 cs2 63 307,-	8791817 2 cs2 52 362,-	AKKUMULÁTOR ÉS TÖLTŐ NÉLKÜL 8791818 3 cs2 54 882,-	8791819 3 cs2 42 205,-	AKKUMULÁTOR ÉS TÖLTŐ NÉLKÜL 8791819 3 cs2 53 600,-
nettó/bruttó		80 400,-	66 500,-	69 700,-	53 600,-

8891881 tartalék akkumulátor SHARE 20V, 2000mAh
8891882 tartalék akkumulátor SHARE 20V, 4000mAh
8891893 tartalék töltő 2,4A
8891892 tartalék töltő 4A



EXTOL akkus ütvefúró SHARE 20V, 1,2J, SDS plus, 20V Li-ion, 2000mAh



Az akkus ütvefúró géppel (ütvefúrás bekapcsolásával) betonba, téglába, kőbe vagy más építőanyagba készíthet furatokat, illetve (ütvefúrás nélkül) fába, fémbbe vagy műanyagokba. A pneumatikus kalapácsrendszernek köszönhetően sokkal gyorsabban és hatékonyabban képes fúrni. Fő előnye hogy magával viheti bárhova, ahol dolgoznia kell, függetlenül attól, hogy van-e fali aljzat. Hátramenet funkciójának segítségével az elakadt fúró könnyen kihúzható. A fordulatszám fokozat megfelelő megválasztásával a munkadarab anyagának megfelelően lehet a fordulatszám tartományt beállítani. A normál munkavégzéshez elegendő egy vagy két 2000mAh-s akkumulátor, amelyeket gyorsan feltölthet egy gyorsítóval, a nagyobb igénybevételű vagy hosszabb munkához 4000–8000mAh kapacitású akkumulátorokat ajánlunk. Az akkumulátor az EXTOL SHARE 20V sorozat minden szerszámában használható.



akku	20V Li-ion
akku kapacitás	2000mAh
fordulatszám	I. 0–300/min, II. 0–1000/min
ütésszám	0–5000/min
befogás	SDS-plus
ütés erő	1,2J
max. átmérő fa	20mm
max. átmérő beton	20mm
max. átmérő acél	10mm
akku töltési ideje	55min
extra	csúszó tengelykapcsoló
akkuval tömege	2,1kg
cikkszám	8891818 8891819 AKKUMULÁTOR ÉS TÖLTŐ NÉLKÜL
	☹️3 cs2 cs2
nettó/bruttó	43 937,- 55 800,- 30 457,- 38 680,-



Sarokcsiszolók

Vágó- csiszoló- korongok

Itt található a
katalógusban:

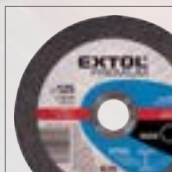

vágókorongok
164. oldal

EXTOL akkus sarokcsiszológép, SHARE 20V, 125mm, BRUSHLESS, 20V Li-ion, 4000mAh

EXTOL akkus sarokcsiszológép SHARE 20V, 115mm, 20V Li-ion, 2000mAh

új szénkefé nélküli "kefe nélküli motor", amely hosszabb élettartammal rendelkezik, erősebb, alacsonyabb az energiafogyasztása és nagy nyomatéka

a hosszú kapcsoló megkönnyíti a sarokcsiszolóval való munkát

keskeny test és gumirozott fogantyú csillapítja a rezgéseket, és kellemesebbé és biztonságosabbá teszi a munkát

keskeny test és gumirozott fogantyú csillapítja a rezgéseket, kellemesebbé és biztonságosabbá teszi a munkát

a biztonsági zár megakadályozza a sarokcsiszoló véletlenszerű bekapcsolását

a "lágy indítás" funkció rángatás nélkül indítja el a sarokcsiszolót, ezzel kíméli a fogaskerekeket és meghosszabbítja azok élettartamát

a korong kioldásához szükséges kulcs a fogantyúban van tárolva

a tárcsa kioldásához szükséges kulcs a fogantyúban van

a lágy indítás funkció rángatás nélkül elindítja a sarokcsiszolót, így kíméli a fogaskerekeket és megnöveli élettartamukat

SHARE 20V univerzális akkumulátor

a biztonsági retes megakadályozza a sarokcsiszoló véletlenszerű indulását

Könnyű és nagy teljesítményű kefe nélküli akkumulátoros sarokcsiszoló csiszolási és vágási munkákhoz. A sarokcsiszolót a legkorszerűbb „kefe nélküli” motor hajtja. Ez az új motortípus hosszabb élettartammal rendelkezik, erősebb és kevesebb energiát fogyaszt, mint a hagyományos szénkefe motorok. Teste ergonomikusan van kialakítva, hogy munka közben könnyen kézben lehessen tartani, a gumirozott fogantyú pedig csillapítja a rezgéseket. Ennek a sarokcsiszolónak a fő előnye az akkumulátor meghajtás, amely lehetővé teszi, hogy a sarokcsiszolót magával vigye oda, ahol dolgoznia kell vele, függetlenül attól, hogy van-e tápfeszültség. A sarokcsiszoló biztonsági reteszével rendelkezik a véletlen indítás ellen, és lágyan indul, így nem csak az ízületeit, hanem a sarokcsiszolóban lévő fogaskerekeket is kíméli.

Könnyű és nagy teljesítményű akkus sarokcsiszoló kisebb csiszolási és vágási munkákhoz. A test ergonomikus formájú, így könnyen tartható munka közben, a gumirozott fogantyú pedig csillapítja a rezgéseket. Ennek a sarokcsiszolónak a fő előnye az akkus meghajtás, amely lehetővé teszi, hogy magával vigye ezt a sarokcsiszolót, ahol dolgoznia kell, függetlenül attól, hogy van-e áramforrás. A sarokcsiszoló biztonsági zárral rendelkezik a véletlen indítás ellen, és lágyindítás rendszerrel van felszerelve, amely rángatás nélkül indítja el a sarokcsiszolót, így nem csak az ízületeit, hanem a sarokcsiszoló fogaskerekeit is kíméli.

SHARE 20V BRUSHLESS



SHARE 20V



akku	20V Li-ion	20V Li-ion
akku kapacitás	4000mAh	2000mAh
tárcsa átmérője	125mm	115mm
fordulatszám	8500/min	8000/min
tengely menete	M14	M14
markolat menete	M8	M8
akku töltési ideje	60min	55min
akkuval tömege	2,3kg	2kg

cikkszám	8791842	8791841	AKKUMULÁTOR ÉS TÖLTŐ NÉLKÜL	8891840	8891841	AKKUMULÁTOR ÉS TÖLTŐ NÉLKÜL
nettó/bruttó	2 cs2 48 819,-	5 cs2 28 354,-	36 010,-	3 cs2 36 929,-	5 cs2 23 165,-	29 420,-
8891881	tartalék akkumulátor SHARE 20V, 2000mAh					
8891882	tartalék akkumulátor SHARE 20V, 4000mAh					
8891893	tartalék töltő 2,4A					
8891892	tartalék töltő 4A					

EXTOL®
 PREMIUM

EXTOL akkus multifunkciós szerszám gép SHARE 20V,
 gyorskioldós, 20V Li-ion, 2000mAh

a merev kaparó fej
 szilikonok, fugák, festék,
 puha gitt stb. kikaparásához
 ajánlott

 SHARE 20V
 univerzális
 akkumulátor

a lyukfűrészlap fa és
 lágyabb anyagokból
 készült kivágások
 készítésére
 szolgál nehezen
 hozzáférhető
 helyeken, például
 sarkokban,
 szőnyegpadlóknban,
 nagy területeken...

a gyorsrögzítő
 biztosítja a "quick
 install" rendszerű
 fejek egyszerű,
 szerszám nélküli
 cseréjét

a fordulatszám-
 szabályozó lehetővé
 teszi a fordulatszám
 beállítását a vágott
 anyag típusának
 megfelelően



Az akkus multifunkciós csiszológépet fából készült anyagok, műanyagok, gipszkarton és lágyfémek (pl. réz, alumínium, keményítetlen szög, lágyfémötvözetek) vágására és elválasztására, valamint kisebb területek reszelésére, csiszolására és súrolására tervezték. Az eszköz lehetővé teszi, hogy precíz munkát végezzen nehezen elérhető helyeken, például kivágásokat készítsen a bútorok, csempék stb. sarkaiban. Fő előnye az akkumulátoros kivitel, amely lehetővé teszi, hogy a multifunkciós csiszológépet magával vihesse, ahol dolgoznia kell, függetlenül attól, hogy van-e ott fali aljzat. A normál munkavégzéshez elegendő egy vagy két 2000mAh-s akkumulátor, amelyeket gyorsan feltölthet egy gyorsöltőben, a nagyobb igénybevételű vagy hosszabb munkához nagyobb, 4000-8000mAh kapacitású akkumulátorokat ajánlunk. Az akkumulátor az EXTOL SHARE 20V sorozat minden szerszámában használható. A Li-ion akkumulátor nagy hatékonyságú, könnyű és gyorsan újratölthető. Alacsony önkisülési sebessége révén használaton kívül nagyon lassan veszít a töltöttségéből.

SHARE 20V

akku	20V Li-ion
akku kapacitás	2000mAh
rezgésszám	5000-15000/min
oszillációs szög (kétoldalas)	3°
akku töltési ideje	1,5h
akkuval tömege	2,2kg
cikkszám	8891842 8891843
	☉3 cs2 cs2
nettó/bruttó	31 409,- 39 890,- 16 803,- 21 340,-

 AKKU ÉS
 TÖLTŐ
 NÉLKÜL

Körfűrészek



EXTOL akkus körfűrészgép, SHARE 20V, 165mm, BRUSHLESS, 20V Li-ion, 2000mAh

EXTOL akkus körfűrészgép SHARE 20V, 165mm, 20V Li-ion, 2000mAh

új szénkefék nélküli "kefe nélküli motor", amely hosszabb élettartammal rendelkezik, erősebb, alacsonyabb fogyasztású és nagy nyomatékot biztosít

a porleszívó csatlakozások lehetővé teszik a tiszta munkakörnyezet fenntartását

az elektronikus fék gyorsan leállítja a tárcsát, ha a munka megszakad

az elektronikus fék gyorsan leállítja a tárcsát, ha a munka megszakad



-a vágás 45°-os szögig megdönthető -vezetősín segíti a hosszanti vágást

a porleszívó csatlakozás

a vágási mélység egyszerű beállítása és a ferde szög beállítása

tömör alumínium alap a maximális stabilitás és vágási pontosság érdekében

a vágás 45°-os szögig történő megdöntésének lehetősége

a vágási mélység és a ferde szög egyszerű beállítása

tömör alumínium alap a maximális stabilitás és vágási pontosság érdekében

A szénkefe nélküli körfűrész úgy tervezték, hogy hatékony és egyszerű vágást biztosítson a felhasználók számára különféle víz-, elektromos, keretelési, befejező és asztalos munkákhoz. A legmodernebb, 3650 ford./perc fordulatszámú, kefe nélküli motorral meghajtott fűrész segítségével a felhasználók gyorsan és egyszerűen vághatnak kemény anyagokat. Ez az új motortípus hosszabb élettartammal rendelkezik, erősebb és kisebb az energiafogyasztása, mint a hagyományos szénkefe motoroknak. A felső és alsó fém védőburkolat kiváló pengevédelmet nyújt esés esetén. A puha gumi markolat ergonomikus kialakítású, hogy kiváló kényelmet és egyensúlyt biztosítson a felhasználók számára.



Az akkumulátoros körfűrész úgy tervezték, hogy hatékony és egyszerű vágást biztosítson a felhasználók számára a különféle vízvezeték-, elektromos, keretelési, befejező és asztalos munkákhoz. A fűrész egy nagy teljesítményű, 3650 ford./perc fordulatszámú motor hajítja, amely lehetővé teszi a felhasználók számára a kemény anyagok gyors és egyszerű vágását. A felső és alsó fém védőburkolatok kiváló védelmet nyújtanak a penge számára.

SHARE20V
BRUSHLESS



SHARE20V



akku	20V Li-ion	20V Li-ion
akku kapacitás	2000mAh	2000mAh
fordulatszám	3650/min	3650/min
tárcsa	165x1,4x16mm, SK 2mm, T24	165x1,4x16mm, SK 2mm, T24
vágás dőlése	0-45°	0-45°
vágásmélység 90°/45°	50/35mm	50/35mm
akku töltési ideje	55min	55min
akkumulátor tömege	2,9kg	3,1kg

cikkszám

8791822

2 cs2

50 079,- **63 600,-**

8791823

2 cs2

35 512,- **45 100,-**

AKKUMULÁTOR ÉS TÖLTŐ NÉLKÜL

8891822

2 cs2

44 016,- **55 900,-**

8891823

cs2

29 291,- **37 200,-**

AKKUMULÁTOR ÉS TÖLTŐ NÉLKÜL

nettó/bruttó

8891881

tartalék akkumulátor SHARE 20V, 2000mAh

8891882

tartalék akkumulátor SHARE 20V, 4000mAh

8891893

tartalék töltő 2,4A

8891892

tartalék töltő 4A

Szablyafűrészgépek

Szablya- fűrészlapok

Itt találhatóak a
katalógusban:



fűrészlapok
163. oldal

EXTOL akkus szablyafűrészgép, SHARE 20V,
BRUSHLESS, 20V Li-ion, 2000mAh

EXTOL akkus szablyafűrészgép SHARE 20V,
20V Li-ion, 2000mAh



A kefe nélküli akkumulátoros szablyafűrészgép fa, műanyag, fém és más hasonló anyagok vágására tervezték műhelyben, garázsban vagy kertben végzett munka során. A szablyafűrész a legmodernebb „kefe nélküli” motor hajtja. Ez az új típusú motor hosszabb élettartammal rendelkezik, erősebb és kevesebb energiát fogyaszt, mint a hagyományos szénkefe motorok. A rugalmas fűrészlap nemcsak egyenes és íves vágásokat tesz lehetővé, hanem a nehezen hozzáférhető helyeken (sarkok, fal mentén) történő vágást, fák metszését is.



Az akkus fűrész fa, műanyag, fémek és más hasonló anyagok vágására tervezték műhelyben, garázsban vagy kertben. A rugalmas fűrészlap lehetővé teszi, hogy ne csak egyenes és ívelt vágásokat végezzen, hanem nehezen hozzáférhető helyeken is (a sarkokban, a fal mentén), a fákat metsze. Ennek a fűrésznek a fő előnye az akkus meghajtás, amely lehetővé teszi, hogy magával vigye ezt a fűrész, ahol dolgoznia kell, függetlenül attól, hogy van-e áramforrás.

SHARE20V
BRUSHLESS



SHARE20V



akku	20V Li-ion	20V Li-ion						
akku kapacitás	2000mAh	2000mAh						
rezgés	0-3000/min	0-3000/min						
löket	25,4mm	20mm						
max. mélység fában	150mm	100mm						
max. mélység alumíniumban	25mm	20mm						
max. mélység fémben	5mm	5mm						
akku töltési ideje	55min	55min						
akkuval tömege	2,5kg	2,2kg						
cikkszám	8791820 3 cs2	8791821 3 cs2	AKKUMULÁTOR ÉS TÖLTŐ NÉLKÜL	8891820 3 cs2	8891821 3 cs2	AKKUMULÁTOR ÉS TÖLTŐ NÉLKÜL		
nettó/bruttó	46 535,-	59 100,-	32 677,-	41 500,-	38 031,-	48 300,-	24 370,-	30 950,-
8891881	tartalék akkumulátor SHARE 20V, 2000mAh							
8891882	tartalék akkumulátor SHARE 20V, 4000mAh							
8891893	tartalék töltő 2,4A							
8891892	tartalék töltő 4A							

Csiszolás és gyalulás



Csiszolópapírok

Itt találhatóak a katalógusban:

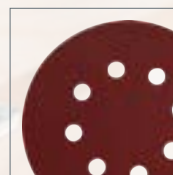

csiszolópapír
172. oldal

EXTOL akkus dekopírfűrészgép SHARE 20V, 20V Li-ion, 2000mAh



gumirozott fogantyú

LED világítás

szívókapcsoló

porszívó csatlakozás

a sebesség és az előoszilláció változása

gyorsbefogó az egyszerű tapcserehez

SHARE 20V

A SHARE 20V akkus dugattyús fűrész vágások elosztására és alakítására készült, különösen fában és forgácslapban, valamint fémek, műanyagok, kerámia lemezek és gumi, valamint gipszkarton és cementforgács anyagok vágására.



rezgés	0-3000/min
max. kapacitás alu	8mm
akku	20V Li-ion
akku kapacitás	2000mAh
akku töltési ideje	55min
akkuval tömege	2kg
előtolás fokozatok	0+3
fűrészlap típusok	Bosch
max. kapacitás fa	80mm
max. kapacitás fém	6mm
rezgési magasság	22mm
tartozékok	vezetőcsín, adapter a porszívóhoz
vágás dőlése	0°±45°

cikkszám	8891824	8891825	AKKUMULÁTOR ÉS TÖLTŐ NÉLKÜL
	☉5 cs2	cs2	
nettó/bruttó	33 150,-	42 100,-	19 016,- 24 150,-

EXTOL akkus gyalugép SHARE 20V, 20V Li-ion, 2000mAh



SHARE 20V univerzális akkumulátor

a gyalu beépített rendszerrel van felszerelve a fűrészpor és a forgács gyűjtésébe történő kiszívására

összecsukható védőtuska a gyalu gyalulapjában, megvédi a késeket és a gyalu alatti területet a munkamegszakítások során bekövetkező sérülésektől

SHARE 20V

Az Extol Premium akkumulátoros gyalu az elektromos gyalugép sebességét és teljesítményét ötvözi az akkumulátoros szerszám kényelmével. Az eredmény gyors és pontos anyag eltávolítása a kábel akadályozása nélkül.

Li-ion	1x	1h	
akku	20V Li-ion		
akku kapacitás	2000mAh		
fordulatszám	10000/min		
gyalulási szélesség	60mm		
fogásmélység	0-1,25mm		
lesarkítás mélység	0-2,7mm		
akku töltési ideje	55min		
akkuval tömege	2,3kg		
cikkszám	8891830	8891831	AKKUMULÁTOR ÉS TÖLTŐ NÉLKÜL
	☉5 cs2	cs2	
nettó/bruttó	37 087,-	47 100,-	23 299,- 29 590,-

EXTOL akkus delta csiszoló SHARE 20V, 20V Li-ion, 2000mAh

a markolatrészen található vastag gumiréteg csillapítja a rezgéseket és növeli a munkakényelmet

SHARE 20V univerzális akkumulátor

a delta csiszoló egyszerű formája kibővíti megfogásának lehetőségeit és megkönnyíti a precíz csiszolási munkák elvégzését a nehezen elérhető helyeken



a beépített porszívó- és porgyűjtő doboz csökkenti a port munka közben

2000mAh és 4000mAh akkumulátorral is használható

SHARE20V

Az akkus delta csiszoló ideális eszköz fa és faanyagok, fémek, valamint a felületkezelés sérült felületeinek, például festék és lakk, valamint tömítőanyagok stb. csiszolásához víz nélkül. Formájának köszönhetően kiválóan alkalmas sarkokban és nehezen elérhető helyeken történő csiszolásra.

**EXTOL akkus rotációs (excentrikus) csiszoló SHARE 20V, 125mm, 20V Li-ion, 2000mAh**

a markolaton található vastag gumiréteg csillapítja a rezgéseket és növeli a munkakényelmet

SHARE 20V univerzális akkumulátor



beépített porszívó és porgyűjtő zsák csökkenti a munkahelyi port

nagy csiszolási teljesítmény

SHARE20V

Az akkus rotációs csiszoló ideális eszköz fa és faanyagok, fémek, valamint a felületkezelés sérült felületeinek, például festék és lakk, valamint tömítőanyagok stb. csiszolásához víz nélkül. A forgó mozgás nagy csiszolóerőt hoz létre, az excentricitás pedig véletlenszerű mozgást, amely megakadályozza a nemkívánatos mély karcolásokat a felületen.



akku	20V Li-ion
akku kapacitás	2000mAh
fordulatszám	11000/min
csiszoló felület	135x95mm
akku töltési ideje	55min
akkuval tömege	1,2kg
cikkszám	8891844 8891845
	☉4 cs2 AKKUMULÁTOR ÉS TÖLTŐ NÉLKÜL
nettó/bruttó	24 803,- 31 500,- 11 157,- 14 170,-

akku	20V Li-ion
akku kapacitás	2000mAh
tárcsa átmérője	125mm
fordulatszám	10000/min
akku töltési ideje	55min
tartozékok	porgyűjtő zsák
akkuval tömege	1,4kg
cikkszám	8891846 8891847
	☉4 cs2 AKKUMULÁTOR ÉS TÖLTŐ NÉLKÜL
nettó/bruttó	26 638,- 33 830,- 12 559,- 15 950,-

8891846A: tartalék gumi talp

EXTOL®
PREMIUM



EXTOL akkus festékszóró gép, SHARE 20V, 20V Li-ion, 2000mAh

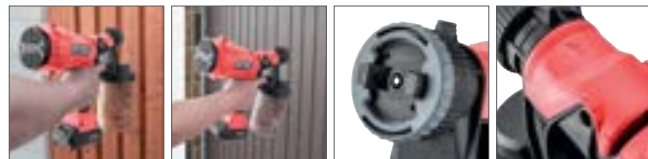

A HVLP (High Volume Low Pressure: magas teljesítményt alacsony nyomáson) akkumulátoros festékszóró pisztoly ideális otthoni, házi vagy kerti festékszórásra. A nagyobb teljesítmény lehetővé teszi, hogy sűrűbb típusú festéket vagy kevésbé hígított festéket használjon, ami felgyorsíthatja a munkát. A szórópisztoly lehetővé teszi a felhordott festék mennyiségének szabályozását, és 3 szórónyaláb-formával rendelkezik - vízszintes és függőleges sugár, valamint kör/pont.



SHARE 20V



akku	20V Li-ion
akku kapacitás	2000mAh
max. áram	700ml/min
max. viszkozitás	60din/sek
palack űrtartalom	900ml
fúvóka átmérő	2 a 2,5mm
akku töltési ideje	55min
tartozékok	viszkozitásmérő, légszűrők, tisztítás
akkival tömege	1,5kg

cikkszám	8891862	8891863	AKKUMULÁTOR ÉS TÖLTŐ NÉLKÜL
	☞4 cs2	☞4 cs2	
nettó/bruttó	38 740,-	49 200,-	23 315,- 29 610,-

8891862E tartalék festéktartály, 900ml

EXTOL akkus hőlégfúvó gép SHARE 20V, 550°C, 20V Li-ion, 2000mAh



Az akár 550°C-os levegőhőmérsékletű, vezeték nélküli hőlégfúvó pisztoly műanyagok alakítására, zsugorítására és illesztésére, műanyag csövek hajlítására, ragasztott kötések felállítására, fagyott csövek felolvasztására, járdaszakaszok közötti moha és gyom eltávolítására, grillparázs meggyújtására, szárításra stb. alkalmas. Kisebb felületeken a régi festék és lakk eltávolítására is használható. Az elektronikus fűtésszabályozásnak köszönhetően a pisztoly a bekapcsolástól számított 5 másodpercen belül üzemi hőmérsékletre melegszik fel. A készülék élettartamának növelése érdekében a ventilátor a kapcsoló felengedése után néhány másodpercig tovább működik, hogy lehűtse a fűtőtekerccset.



SHARE 20V



hőmérséklet	550°C
hőlégtáramlás	200l/min
akkival tömege	1kg
akku	20V Li-ion
akku kapacitás	2000mAh
akku töltési ideje	55min
bemelegedés üzemi	
hőmérsékletre	5s
tartozékok	3 fúvóka

cikkszám	8891866 ☞4	8891867	AKKUMULÁTOR ÉS TÖLTŐ NÉLKÜL
	cs2	☞4 cs2	
nettó/bruttó	33 701,-	42 800,-	20 055,- 25 470,-



EXTOL akkus porszívó SHARE 20V, 20V Li-ion, 2000mAh



A vezeték nélküli porszívót száraz porszívózásra tervezték kisebb takarítási munkákhoz otthoni vagy autóban való munkavégzéshez. A készülékhez tartozik egy padlófúvóka és egy hosszabbító szívócső a padló porszívózásához, egy kefefej, egy keskeny fúvóka és egy rugalmas tömlő. A porzsák nélküli kialakításnak köszönhetően nincs szükség porzsákok újra vásárlására. A portartály egy gombnyomással könnyen levehető a porszívótestről, a tartályt ezután egyszerűen kiüríthető és visszatehető.



SHARE 20V



akku	20V Li-ion
akku kapacitás	2000mAh
vákuum	~ 3,8kPa
légáramsebesség	18,3l/s
palack űrtartalom	500ml
szűrőrendszer	HEPA
vízrel mosható szűrő	igen
akku töltési ideje	55min
tartozékok	cső, tömlő + 3 fej
akkuval tömege	1,2kg

cikkszám	8891872	8891873	AKKUMULÁTOR ÉS TÖLTŐ NÉLKÜL
	cs2	cs2	
nettó/bruttó	36 457,- 46 300,-	21 764,- 27 640,-	
8891872A	tartalék HEPA szűrő klt. 2db		
8891872B	tartalék fej klt. 4db toldat		
8891872C	tartalék szívócső hosszabbító klt. 2db		

EXTOL akkus magasnyomású mosó, SHARE 20V, 20V Li-ion, 2000mAh



Ezt az alacsony vízfogyasztású akkus nagynyomású tisztítót, úgy lehet használni, mint a hagyományos nagynyomású tisztítókat. Az akkumulátoros tápellátásnak, a vízfelszívó funkciónak és a mellékelt szűrőszítával szerelt szívótömlőnek köszönhetően bárhol lehet használni, vízvezetékre sincs szükség, mivel a szükséges vizet, pl. vödörből vagy álló- és folyóvizekből, hordókból stb. lehet kiszivattyúzni. A készüléket kerékpárok, autók, járdák, továbbá teraszok, kerti bútorok, mosható vakolatok mosásához, valamint parkokban és kertekben virágok öntözéséhez lehet használni, a fúvóka megfelelő beállításával. A készülékhez PET palack adapter is tartozik, amellyel a tiszta vizet PET palackból lehet kiszivattyúzni. Az akkus nagynyomású mosót vízvezetékől is el lehet látni vízzel, a mellékelt tömlőre és a vízvezeték szetépre szerelt gyorscsatlakozó segítségével.



SHARE 20V



felhasznált víz	hőmérséklete	5-45°C
max. nyomás	22bar	
vízellátási nyomás	0-5bar	
max. szívómélység	0-3m	
akku	20V Li-ion	
akku kapacitás	2000mAh	
akku töltési ideje	55min	
akkuval tömege	1,5kg	
fúvókák	sugárnyaláb-típus: 0°, 15°, 25°, 40°, oldalsó, zuhany	
max. áram	2,2l/min	
tartozékok	szűrőszítával szerelt szívótömlő, mosószer adagoló tartály, sampon, PET palack adapter, táska	
tömlő	6m	
cikkszám	8891858	8891859
	cs2	cs2
nettó/bruttó	41 417,- 52 600,-	26 409,- 33 540,-



EXTOL akkus kinyomópisztoly gép SHARE 20V, 20V Li-ion, 2000mAh

EXTOL akkus légkompresszor SHARE 20V, 20V Li-ion, akku és töltő nélkül



SHARE 20V



akku	20V Li-ion
akku kapacitás	2000mAh
kitolási sebesség	50-560mm/min
nyomóerő	2000N
akku töltési ideje	55min
akkuval tömege	2,3kg

cikkszám **8891864** **8891865** **AKKUMULÁTOR ÉS TÖLTŐ NÉLKÜL**

nettó/bruttó **44 252,- 56 200,-** **28 906,- 36 710,-**



LED-es és a kijelző háttérvilágítás



SHARE 20V



akku	20V Li-ion
max. nyomás	11bar/1100kPa/160PSI
akku töltési ideje	55min

cikkszám **8891875** **AKKUMULÁTOR ÉS TÖLTŐ NÉLKÜL**

nettó/bruttó **15 465,- 19 640,-**



EXTOL akkus szög- és kapocs belövő gép, SHARE 20V, 20V Li-ion, 2000mAh

a tűzőgép testén található kiváló minőségű gumi növeli a munka kényelmét, lehetővé teszi a gyakori használatot és csökkenti a felhasználót érő vibrációt

Ennek a 20V-os akkus szög- és kapocs belövőgépnek a 2 az 1-ben tulajdonságai ideális eszközzé teszik a lakberendezés számára, mint például asztalosmunkák, szegélylécek felszerelése, szigetelés, műanyag lemezek, kárpitozás és egyéb munkák. Akkumulátorral működik, egyetlen és megbízható teljesítményt nyújt a nagy teljesítményű 20V-os lítium-ion akkumulátornak köszönhetően, és nincs szükség hangos és nehéz kompresszorra, valamint a hosszú légtömlő kezelésére. A szegező percenként akár 60 szöveget is löhet. Munka közben két üzemmód közül választhat: egyes üti mód, amelyet a szögek pontos elhelyezésére használnak, és érintkezési mód, amelyben a szegező az anyaggal érintkezve folyamatosan dolgozik. A gumi csúcs védi az anyagot az érintkezés során, a kétlépcsős ravasz pedig a felhasználót a véletlen eletsüléstől. Az akkumulátor az EXTOL SHARE 20V sorozat minden szerszámában használható. A Li-ion akkumulátor nagy hatékonyságú, könnyű és gyorsan újratölthető. Alacsony önkisülés sebessége révén használaton kívül nagyon lassan veszíti a töltöttségéből.



övcsipesz

könnyű és gyors szerszám nélküli szájnítás a sérült vagy beszorult kapcsok gyors cseréjéhez

LED világítás, amely megvilágítja a munkaterületet

a szög- és kapocs belövőnek két működési módja van: egyes szegezés a ravasz megnyomásával és folyamatos szegezés, amikor megérinti a munkafelületet

levegő gumihegy megakadályozza a munkafelület sérülését



SHARE 20V

akku	20V Li-ion
akku kapacitás	2000mAh
lövések száma	60-100/perc
tárolási kapacitás	100db
kapocs szélesség x magasság	5,8-6,0 x 20-50mm, 1,2x1mm
szög magasság	20-50mm, 1,2x1mm
akku töltési ideje	55min
akkuval tömege	3kg
cikkszám	8891860
nettó/bruttó	€3 cs2 75 800,-
	8891861
	€3 cs2 48 976,-
	AKKUMULÁTOR ÉS TÖLTŐ NÉLKÜL
	62 200,-

EXTOL akkumulátor SHARE 20V, Li-ion

Li-ion

cikkszám	leírás	nettó	bruttó
8891882	€20 cs2	16 535,-	21 000,-
4000mAh, 20V Li-ion			

EXTOL tartalék akku 20V, Li-ion, SHARE 20V, 6000mAh

Li-ion

cikkszám	leírás	nettó	bruttó
8891885	€20 cs2	25 906,-	32 900,-
6000mAh, 20V Li-ion			

EXTOL tartalék akku 20V, Li-ion, SHARE 20V, 8000mAh

Li-ion

cikkszám	leírás	nettó	bruttó
8891886	€20 cs2	31 386,-	39 860,-
8000mAh, 20V Li-ion			

EXTOL töltő SHARE 20V

Li-ion

cikkszám	leírás	nettó	bruttó
8891892	€20 cs2	12 764,-	16 210,-
4A, a SHARE 20V logóval jelölt 2000-8000mAh akkumulátorokhoz			

EXTOL akkutöltő, dupla, SHARE 20V

egy időben 2 db akku tölthető

Li-ion

cikkszám	leírás	nettó	bruttó
8891894	€10 cs2	16 898,-	21 460,-
2x3,5A, SHARE 20V			

Akkus szerszámok



Egyéb akkus gépek



EXTOL akkus ütvefúró és csavarozó, SHARE20V, BRUSHLESS, 20V Li-ion, 2000mAh



az ütvefúró keményebb anyagokkal és falazattal is megbirkózik

a nyomaték finom beállítása plusz fúrás, csavarozás, ütvefúrás

teljesen fém tokmány reteszeléssel

csak fém alkatrészekből álló fogaskerék hajtómű

80Nm szénkefe nélküli motor

SHARE20V BRUSHLESS

beépített LED világítás



Könnyű és erőteljes kétsebességű akkus ütvefúró és csavarozó. Ütés nélkül fa, műanyag és fém anyagokat, ütéssel falat és más építőanyagokat fúrhatunk. Az ergonomikus „soft grip” markolat komfortos munkát tesz lehetővé. A betétszerszámok cseréjéhez nem kell semmilyen szerszámot vagy kulcsot használni. A legkorszerűbb „kefe nélküli” motor hajtja.



akku	20V Li-ion
akku kapacitás	2000mAh
fordulatszám	I. 0-550/min, II. 0-2000/min
ütésszám	I. 0-8800/min, II. 0-32000/min
jobb/bal forgás	igen
gyorstokmány	1/2" menettel
fúró átmérője	2-13mm
nyomatékváltó fokozatok	20 + fúrás, csavarozás, ütvefúrás
max. forgatónyomaték	80/60Nm
max. átmérő fa	35mm
max. átmérő acél	13mm
akku töltési ideje	55min
tartozékok	tok 6 fúróval, 6 bittel és bittartóval
koffer	igen
akkuval tömege	1,8kg
cikkszám	8791802
	cs2
nettó/bruttó	51 969,- 66 000,-

EXTOL akkus fúrócsavarozó, 2db 20V Li-ion, 1500mAh

a kétfokozatú sebességváltó lehetővé teszi a megfelelő fordulatszám beállítását egy adott típusú munkához



az akkus csavarhúzó kis súlya, ergonomikus alakja és egyensúlya kellemesebbé és kevésbé fárasztóvá teszi a munkát

az integrált LED lámpa megkönnyíti a munkát rossz fényviszonyok mellett is

a 20V-os modell egyórás gyorsított tartalmaz



Erőteljes akkus fúrócsavarozó. A két 18V-os akkumulátor hosszú ideig zökkenőmentes munkát tesz lehetővé. A Li-ion akkumulátor nagy hatékonyságú, könnyű és gyorsan újratölthető. Alacsony önkisülési sebessége révén használaton kívül nagyon lassan veszíti a töltöttségéből.



akku	20V Li-ion (2x)
akku kapacitás	1500mAh
fordulatszám	I. 0-400/min, II. 0-1500/min
jobb/bal forgás	igen
gyorstokmány	tokmány menet 3/8"
fúró átmérője	0,8-10mm
nyomatékváltó fokozatok	21+fúrási funkció
max. forgatónyomaték	27Nm
akku töltési ideje	1h
koffer	igen
akkuval tömege	1,1kg
cikkszám	402440
	cs2
nettó/bruttó	35 354,- 44 900,-
402440A	pót töltő (rég típus)
402440B	tartalék akkumulátor 20V (rég típus)
402440D	pót töltő (új típus)
402440E	tartalék akkumulátor 20V (új típus)



EXTOL akkus fúrócsavarozó, 16V Li-ion, 1500mAh

EXTOL akkus fúrócsavarozó, 12V Li-ion, 1300mAh

a kétfokozatú sebességváltó lehetővé teszi a megfelelő fordulatszám beállítását egy adott típusú munkához

kis súlyának, ergonomikus kivitelének és kiegyensúlyozottságának köszönhetően a gép használata kényelmes és nem fárasztó



a kétfokozatú sebességváltó lehetővé teszi a megfelelő fordulatszám beállítását

kis súly, ergonomikus alak, kiegyensúlyozott gép



az integrált LED lámpa megkönnyíti a munkát rossz fényviszonyok mellett is

A praktikus és könnyű akkus fúrócsavarozóval csavarokat lehet meghúzni és meglazítani, valamint fába, fémekbe és műanyagokba lehet furatokat készíteni. A Li-ion akkumulátor nagy hatékonyságú, könnyű és gyorsan újratölthető. Alacsony önkisülési sebessége révén használaton kívül nagyon lassan veszít a töltöttségéből.

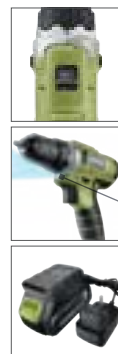

az integrált LED lámpa megkönnyíti a munkát, ha kevés a fény

A praktikus és könnyű akkus fúrócsavarozóval csavarokat lehet meghúzni és meglazítani, valamint fába, fémekbe és műanyagokba lehet furatokat készíteni. A Li-ion akkumulátor nagy hatékonyságú, könnyű és gyorsan újratölthető. Alacsony önkisülési sebessége révén használaton kívül nagyon lassan veszít a töltöttségéből.



akku	16V Li-ion
akku kapacitás	1500mAh
fordulatszám	I. 0-400/min, II. 0-1500/min
jobb/bal forgás	igen
gyorstokmány	tokmány menet 3/8"
fúró átmérője	0,8-10mm
nyomatékváltó fokozatok	21+fúrési funkció
max. forgatónyomaték	22Nm
akku töltési ideje	4-5h
koffer	igen
akkuval tömege	1,1kg

cikkszám **402420**
 5 cs2
 20 394,- **25 900,-**

402420A	pót töltő (régí típus)
402420B	tartalék akkumulátor 16V (régí típus)
402420D	pót töltő (új típus)
402420E	tartalék akkumulátor 16V (új típus)

akku	12V Li-ion
akku kapacitás	1300mAh
fordulatszám	I. 0-400/min, II. 0-1500/min
jobb/bal forgás	igen
gyorstokmány	menet 3/8"
fúró átmérője	0,8-10mm
nyomatékváltó fokozatok	21+fúrési funkció
max. forgatónyomaték	18Nm
akku töltési ideje	4-5h
akkuval tömege	1kg

cikkszám **402400**
 5 cs2
 17 425,- **22 130,-**

402400A	pót töltő (régí típus)
402400B	tartalék akku 12V (régí típus)
402400D	pót töltő (új típus)
402400E	tartalék akku 12V (új típus)

EXTOL akkus fúrócsavarozó, 12V Li-ion (2x), 1500mAh

Akkus szerszámok



a kétfokozatú sebességváltó lehetővé teszi a megfelelő fordulatszám beállítását egy adott típusú munkához



a beépített LED világítás megkönnyíti a munkát a sötét területeken



a 18 fokozatú forgatónyomaték beállítás és a fúrás üzemmód segítségével ideális minden alkalmazáshoz

A könnyű és nagy teljesítményű, kétszemes fúrócsavarhúzó ultrakompakt méretben ideális közepes nehézségű fúráshoz és csavarozáshoz fémbe és fába. A Li-ion akkumulátor nagy hatékonyságú, könnyű és gyorsan újratölthető. Alacsony önkisülési sebessége révén használaton kívül nagyon lassan veszít a töltöttségéből.

akku	12V Li-ion (2x)
akku kapacitás	1500mAh
fordulatszám	I. 0-350/min, II. 0-1350/min
jobb/bal forgás	igen
gyorstokmány	félíg fém 3/8"
fúró átmérője	0,8-10mm
nyomatékváltó fokozatok	18+fúrás
max. forgatónyomaték	21/14Nm
akku töltési ideje	1,5h
koffer	igen [8891151]
akkival tömege	0,9kg
cikkszám	8891151 8891150
	☉10 cs2 ☉10 cs2
nettó/bruttó	23 102,- 29 340,- 16 756,- 21 280,-
8891151A	pót töltő
8891151B	tartalék akkumulátor 12V

Soft Grip markolat: jó tapadást és kényelmes fogást biztosít munka közben és a rezgéseket is csillapítja

műanyag kofferben



EXTOL®
PREMIUM

EXTOL akkus csavarbehajtó 3,6V Li-ion, 1300mAh lámpával



akku	3,6V Li-ion
akku kapacitás	1300mAh
fordulatszám	200/min
jobb/bal forgás	igen
befogószár	1/4"-os hatszög
nyomatékváltó fokozatok	7
max. nyomaték	3Nm
akku töltési ideje	4-5h
extra	LED 120lm, meghúzási nyomatékok
tartozékok	BIT fejek: (-) 5mm, PH1, PH2, HEX 5, T20
akkuval tömege	0,45kg
cikkszám	402114 ☉5/10 cs2
nettó/bruttó	10 268,- 13 040,-
402114A: pót töltő	

EXTOL akkus mini köszörű és fúrógép 3,6V Li-ion, 1300mAh, USB töltő



akku	3,6V Li-ion
akku kapacitás	1300mAh
fordulatszám	I. 11000/min, II. 22000/min
befogás	3,2mm
akku töltési ideje	3-5h
tartozékok	12db, szárátmérő 3,2mm
akkuval tömege	0,24kg
cikkszám	402200 ☉5/10 cs2
nettó/bruttó	10 291,- 13 070,-

EXTOL akkus tűző-szegezőgép, 4V Li-ion, 1300mAh, USB töltés



akku	4V Li-ion
akku kapacitás	1300mAh
lövések száma	~30 /perc, töltésenként 900
tárolási kapacitás	110db kapocs, 60db szeg
kapocs szélesség x magasság	11,3x6-14mm
szög magasság	10-14mm
akku töltési ideje	2,5-3h
tartozékok	USB töltő
akkuval tömege	0,6kg
cikkszám	402901 ☉8 cs2
nettó/bruttó	14 819,- 18 820,-

EXTOL akkus légkompresszor 7,4V, 2000mAh Li-ion akku, max. 10,8 Bar



akku	7,4V Li-ion (2x18650)
akku kapacitás	2000mAh
max. nyomás	10,3bar/1030kPa/150PSI
szívóteljesítmény	15l/min
akku töltési ideje	2-4h
tartozékok	24 cm hosszú tömlő, toldatok többféle szelephez
akkuval tömege	380g
méret	13,5x8,5x5cm
cikkszám	8891511 ☉24 cs2
nettó/bruttó	15 961,- 20 270,-

EXTOL szögbelövő gép, gázpatronos



Az erős és robusztus gázpatronos szögbelövőt faszerkezetek, faépületek stb. szögezéséhez lehet felhasználni, például olyan építkezéseken ahol nincs elektromos energia vagy sűrített levegő. A vezeték nélküli készüléket pl. tetőszerkezetek rögzítéséhez, lécek és deszkák rögzítéséhez, faszerkezetek összeállításához, zsálok készítéséhez stb. lehet felhasználni. A készülékkel sima vagy recézett, 50-90 mm hosszú szögeket lehet belőni. A készülékbe 34°-os szögben elrendezett szögszalagokat lehet betenni. A gázpatronos szögbelövő jóval hatékonyabb, mint az elektromos szögbelövő. Egy gázpatronnal akár 1200 szöget is be lehet lőni, a teljesen feltöltött akkumulátor kb. 5000 szög belövését teszi lehetővé. A készülék különösen előnyösen használható tetők szereléséhez, és magasban végzett szegezési munkákhoz. A készülék működtetéséhez nem kell elektromos hálózat.



akku	7,2V Li-ion (2x)
akku kapacitás	1500Ah
akku töltési ideje	2h
tartozékok	mellékelt akkumulátorok száma: 2
akkuval tömege	3,7kg
dőlésszög	34°
szeg fej	7mm, típusa: D
szeg hossza	50-90mm
szeg típusa	Ø 2,87-3,3mm
belőhető szögek száma	
feltöltött akkumulátorról	5000 szög
belőhető szögek száma	
egy 80 ml-es gázpatronról	1200 szög
tárolási kapacitás	50 szög
koffer	igen
ütési energia	80J
ütési erő	20/min

cikkszám	8894580
	☎ cs2
nettó/bruttó	136 299,- 173 100,-
külön rendelhető	8894580A tartalék akkutöltő
	8894580B tartalék akku, 7,2V, 1500 mAh



a szögbelövőn beállítható a szögbelövés mélysége

gázpatron csatlakozó adapter: alacsony

a gázpatronok egyszerű cseréje

szögszár kivitele: sima vagy recézett Szögbelövési kapacitás: 20 szög/perc

ajánlott gázpatron: BOSTITCH FC80MLHPB vagy ezzel ekvivalens



EXTOL akkus melegragasztó pisztoly, 7,2mm, 4V Li-ion, 1500mAh



lehetőség az elektromos elosztó nélküli helyeken való munkavégzésre

finom és aprólékos munkákhoz tervezték, amikor kisebb mennyiségű ragasztót kell használni



töltőaljzat a folyamatos töltéshez, ha a munka megszakad

Az akkus melegragasztó pisztoly ragasztó felolvasztására és felhordására készült, papír, parafa, fa, bőr, textil, műanyag, kerámia stb. felületekre. A mechanikus adagolókar lehetővé teszi az olvadt ragasztó érzékeny, sima és pontos adagolását a kívánt helyre. A tápkábel hiánya növeli a használat kényelmét és a mozgás szabadságát. A pisztoly töltőaljzattal van ellátva, amelybe belehelyezheti a pisztolyt, amikor nem használja. Az aljzatban a pisztoly azonnal elkezd töltődni és meghosszabbodik a felhasználási idő.

A Li-ion akkumulátor nagy hatékonyságú, könnyű és gyorsan újratölthető. Alacsony önkisülés sebessége révén használaton kívül nagyon lassan veszíti a töltöttségéből.



akku	4V Li-ion
akku kapacitás	1500mAh
olvasztórúd átmérője	7,2mm
ragasztókapacitás	1,5g/min
aktiválási idő	cca 1,5min
ragasztási hőmérséklet	cca 170°C
ragasztható anyag	műanyagok, kerámiák, bőr, karton, fa, bizonyos típusú fémek
akku töltési ideje	2-3h
tömeg	170g
cikkszám	8891500
	☎12 cs2
nettó/bruttó	10 654,- 13 530,-
8891500A	tartalék töltőaljzat



EXTOL®
PREMIUM

EXTOL tartalék akku 16,6V, Li-ion, 8791151 és 8791250-hez



cikkszám	leírás	nettó	bruttó
8791151B	cs2	10 016,-	12 720,-
2000mAh			

EXTOL tartalék akku 12V, Li-ion, a 8891150- és 8891151-hez



cikkszám	leírás	nettó	bruttó
8891151B	cs1	6 409,-	8 140,-
1300mAh,			

EXTOL tartalék akku, 20V, Li-ion, 1500mAh, ÚJABB TÍPUSÚ



cikkszám	leírás	nettó	bruttó
402440E	cs2	9 126,-	11 590,-
20V Li-ion, 1500mAh, töltési idő: 1 óra, ÚJABB TÍPUSÚ 402440 Li-ion töltőhöz, töltés a 402440D töltővel			

EXTOL tartalék akku 18V, Li-ion, 8791115 és 8791255-höz



cikkszám	leírás	nettó	bruttó
8791115B	cs2	16 134,-	20 490,-
4000mAh			

EXTOL tartalék akku 18V, Li-ion, 8791115 és 8791255-höz



cikkszám	leírás	nettó	bruttó
8791115B6	cs2	19 843,-	25 200,-
6000mAh			

EXTOL tartalék töltő a 8891150-hez és a 8891151-hez



cikkszám	leírás	nettó	bruttó
8891151A	cs1	3 039,-	3 860,-
töltési idő: 1,5 óra			

EXTOL tartalék akku 14,4V, Li-ion, 402420-hoz, RÉGEBBI TÍPUSÚ



cikkszám	leírás	nettó	bruttó
402420B	cs2	8 945,-	11 360,-
1500mAh			

EXTOL akku töltő 16V, ÚJABB TÍPUSÚ, 402420-hoz



cikkszám	leírás	nettó	bruttó
402420D	cs2	2 386,-	3 030,-
16 V-os Li-ion akkumulátorokhoz, töltési idő: 5,5 óra, 2020 után gyártott 402420E akkuhoz			

EXTOL tartalék akku 16V, Li-ion, 1500mAh, ÚJABB TÍPUSÚ



cikkszám	leírás	nettó	bruttó
402420E	cs2	9 323,-	11 840,-
16V Li-ion, 1500mAh; töltési idő: 5,5 óra, ÚJABB TÍPUSÚ 402420 Li-ion töltőhöz, töltés a 402420D töltővel			

EXTOL akku töltő 18V, a 402440-hez RÉGEBBI TÍPUS



cikkszám	leírás	nettó	bruttó
402440A	cs2	4 425,-	5 620,-
18V-os Li-ion akkumulátorokhoz			

EXTOL tartalék akku 18V, 1500mAh, 402440-hez (RÉGEBBI TÍPUS)



cikkszám	leírás	nettó	bruttó
402440B	cs2	9 315,-	11 830,-
1500mAh			

EXTOL akku töltő 20V, Li-ion, (ÚJABB TÍPUSÚ)



cikkszám	leírás	nettó	bruttó
402440D	cs2	4 630,-	5 880,-
20V Li-ion akkumulátorokhoz, töltési idő: 1 óra, ÚJABB TÍPUSÚ 402440 akkuhoz (gyártott 2020+), tölti a 402440E akkumulátorokat			

EXTOL tartalék akku Li-ion, 18V, 2,0Ah, a 8791110 gépéhez



cikkszám	leírás	nettó	bruttó
8791110B1	cs3	17 102,-	21 720,-
2000mAh			

EXTOL akku töltő 18V, a 8791115 és 8791255-höz



cikkszám	leírás	nettó	bruttó
8791115A	cs2	5 984,-	7 600,-
3A			

EXTOL akku töltő a 8791110 gépéhez



cikkszám	leírás	nettó	bruttó
8791110A	cs2	8 189,-	10 400,-
2,5A			

EXTOL tartalék akku 40V, Li-ion, a 8795600, 8795601, 8795610, 8795611 gépekhez



cikkszám	leírás	nettó	bruttó
8795689	cs1	32 835,-	41 700,-
2500mAh			
méretek: 118x78x80mm			
tömeg: 0,8kg			

EXTOL akku töltő 40V, Li-ion, 8795601, 8795630, 8795642, 8795610, 8795611 gépekhez



cikkszám	leírás	nettó	bruttó
8795600C	cs1	7 898,-	10 030,-
töltési idő: 3-6 óra			

EXTOL akku gyorstöltő 40V, Li-ion



cikkszám	leírás	nettó	bruttó
8795600D	cs1	19 252,-	24 450,-
a 87956xx sorozat összes gépéhez használható			

EXTOL tartalék akku 12V, Li-ion, 402400-hoz (RÉGEBBI TÍPUS)



cikkszám	leírás	nettó	bruttó
402400B	cs2	7 378,-	9 370,-
1300mAh, 402400-hoz			

EXTOL akku töltő 14,4V, 402420-hoz, RÉGEBBI TÍPUSÚ



cikkszám	leírás	nettó	bruttó
402420A	cs2	2 031,-	2 580,-
14,4 V-os Li-ion akkumulátorokhoz, 402420-hoz (2019 végéig gyártva) tölti a 402420B akkumulátort			

EXTOL tartalék akku töltő, 11,5V



cikkszám	leírás	nettó	bruttó
402114A	cs2	3 299,-	4 190,-
450mA, 5,5/2,1mm			

EXTOL tartalék akku töltő 12V, 402400-hoz, (RÉGEBBI TÍPUS)



cikkszám	leírás	nettó	bruttó
402400A	cs2	2 039,-	2 590,-
12V-os Li-ion akkumulátorokhoz, 402400-hoz			

EXTOL tartalék akku, 12V, Li-ion, 1300mAh, (ÚJ TÍPUSÚ)



cikkszám	leírás	nettó	bruttó
402400E	cs2	7 575,-	9 620,-
12V Li-ion, 1300mAh, töltési idő: 4,5 óra, ÚJABB TÍPUSÚ 402400 töltőhöz, töltés a 402400D töltővel			

EXTOL akku töltő 12V, 402400-hoz, (ÚJABB TÍPUS)



cikkszám	leírás	nettó	bruttó
402400D	cs2	2 173,-	2 760,-
12V-os Li-ion akkumulátorokhoz, töltési idő: 4,5 óra, ÚJABB TÍPUSÚ 402400 és 402401 Li-ion akkuhoz (gyártott 2020+), tölti a 402400E és 402401E akkumulátorokat			

EXTOL akku töltő dupla, Garden20V, 2x2,4A



cikkszám	leírás	nettó	bruttó
8895791	cs2	10 787,-	13 700,-
2x2,4A, a 8895780 és 8895782 akkuhoz			

EXTOL tartalék akku töltő 16,6V, Li-ion, 8891151-hez



cikkszám	leírás	nettó	bruttó
8791151A	cs1	4 528,-	5 750,-
töltés: 1 óra			

EXTOL akkumulátor 18V, Li-ion



cikkszám	leírás	nettó	bruttó
8891220B	cs2	25 039,-	31 800,-
3000mAh, Samsung cellák, 8891220-hoz, 8891110-hez, 8891111-hez, 8891112-höz, 8891113-hoz, használható 8791110-hez is			

EXTOL töltőaljzat, tartalék



cikkszám	leírás	nettó	bruttó
8891500A	cs2	2 835,-	3 600,-
8891500-hoz			

EXTOL tartalék gumi talp, átmérő 125mm



cikkszám	leírás	nettó	bruttó
8891846A	cs2	2 685,-	3 410,-
a 8891846 és 8891847 rotációs csiszológéphez			

EXTOL tartalék tömlő a 8891511 kompresszorhoz



cikkszám	leírás	nettó	bruttó
8891511A	cs2	1 354,-	1 720,-
24 cm hosszú			

EXTOL tartalék fej klt., 4db toldat



cikkszám	leírás	nettó	bruttó
8891872B	cs3	2 961,-	3 760,-

EXTOL tartalék HEPA szűrő klt., 2db



cikkszám	leírás	nettó	bruttó
8891872A	cs3	2 307,-	2 930,-

EXTOL tartalék szívócső hosszabbító klt., 2db



cikkszám	leírás	nettó	bruttó
8891872C	cs3	2 850,-	3 620,-





Akkus szerszámkészletek

EXTOL akkus fúrócsavarozó 12V Li-ion szerszámokkal, 46db-os készlet

EXTOL

a kétfokozatú sebességváltó lehetővé teszi a megfelelő fordulatszám beállítását egy adott típusú munkához

a kiegészítő BIT fejekkel könnyedén összeállíthatja az új bútorkat

az integrált LED lámpa megkönnyíti a munkát a sötét területeken

az akkus csavarhúzó kis súlya, ergonomikus alakja és egyensúlya kellemesebbé és kevésbé fárasztóvá teszi a munkát

az adapternek köszönhetően a fej könnyen használható mind a fúróban, mind a csavarhúzóban

műszaki paraméterek:

akkumulátor	12V Li-ion
akkumulátor kapacitás	1300mAh
fordulat	I. 0-400/perc, II. 0-1500/perc
jobb/bal forgás	igen
gyorskioldó fej	műanyag; 3/8"
fúró átmérő	0,8-10mm
nyomatékváltó fokozatok	21+fúrési funkció
max. nyomaték	18Nm
töltési idő kb.	4-5 óra
tároló táská	igen
akkumulátor súly	1kg

fafúró	16-22mm
fémfúró	2-3-4-5-6-7mm
falfúró	4-5-6-8mm
órás csavarhúzó	50mm - (-)2,5mm, PH00
csavarhúzó	(-) 5x100mm
BIT befogó adapter	
csavarbehajtógéphez	1/4"x100mm
BIT fejek 25mm	(-)4-6mm, PH1-2-3, PZ1-2, HEX 4-5mm, adapter 1/4"
BIT fej tartó	60mm
fej	5-6-7-8-9-10-11-12-13mm
tapétavágó kés	18mm
feszültségvizsgáló	100-250V
fogó	125mm - kombinált, oldalcsípő
állítható villáskulcs	150mm
imbusz	HEX 1,5-2-2,5-3-4-5-6-8mm
mérőszalag	3m x 16mm

cikkszám **422800**

cs2 **34 950,-**

nettó/bruttó

402400D



402400E



27 520,-

pót töltő

tartalék akkumulátor 12V



	ütvefúrógépek	69
	elektromos csavarbehajtók	72

	festék- és habarcskeverő gépek	74
	fúró- vésőkalapácsok	76
	sarokcsiszológépek	80

Elektromos és pneumatikus gépek (66-143)

03

(NEM FORGALMAZUNK HASZONTALAN DOLGOKAT)



EKTOL sarokcsiszoló - TrueAngle 2000W







tetőperemek egyszerű csiszolásához lett kifejlesztve



fűthető markolat a hidegben végzett hosszadalmas munkához

tartozékok: különböző dőlésszögű V-tárcsák, különböző típusú tetőkhöz

	polírozógépek	84
	mini köszörű- és gravírozógépek	86
	köszörűgépek	88

	felsőmarógépek	106
	gyalugépek	109
	hőlégfúvó pisztolyok	110

	vibrációs-, rotációs- és szalagcsiszológépek	90
	multifunkciós csiszológépek	94
	lemezvágógépek	96
	hegesztők és tartozékaik	98
	körfűrészek	100
	szablyafűrészgépek	103
	dekopírfűrészek	104

	elektromos festékszórók	111
	műanyagcső hegesztőgépek	112
	forrasztópákák/pisztolyok	114
	melegragasztó pisztolyok	120
	tűzőgépek	122
	szögbelövők	123
	porszívók	124
	autós indítók (bikázók)	126
	kompresszorok	128
	pneumatikus gépek	132
	pneumatikus szórópisztolyok és kiegészítők	140

Fúrógépek

■ PROFI EXTOL INDUSTRIAL

Professzionális fúrógépeink jelenleg az 500 és 1300W közötti teljesítménytartományban mozognak - az alkalmazási lehetőségeik igen széleskörűek.

Ebben a kategóriában a villanymotorok forgórész tekerceit alap kivételben porvédelemmel látták el, úgynevezett „páncélozással” (védőlakk/gyanta réteg), valamint **túlterhelés elleni védelemmel** (hővédelem és csúszókuplung, amely túlterhelés vagy elakadás esetén védi a motort). Professzionális fúrógépeinket **kétfogatú csúszó- vagy bolygókeres sebességváltóval** szerelték fel. A kapácscsal rendelkező modelleknél ez a funkció mechanikusan biztosított, két egymással szemben lévő racsnis fogazatú tárca formájában.

➤ Ebben a kategóriában nagy hangsúlyt fektetünk a tokmánya is, melynek mérete illeszkedik a teljesítményhez. Az Extol Industrial fúrógépek első osztályú, Click-Lock **gyorskioldó tokmánnal** rendelkeznek, ami tökéletes szárrögzítést biztosít.

■ **BARKÁCS
EXTOL PREMIUM** Ez a fúrógéposztály azoknak a mesterembereknek és igényes felhasználóknak készült, akiknek **megfizethető áron nagyon jó teljesítményre** van szükségük.

Az alapkoncepció nagyon közel áll a professzionális szerszámokhoz: páncélozott tekercek (porvédelem),

minőségi sebességváltó, fordulatszám-szabályozás és kétirányú működés.

Emellett a teljesítmény és a **paraméterek gyakran megközelítik a professzionális gépek szintjét**, vagy azokkal egyenértékűek.

A műanyagokat és alkatrészeket úgy választják ki, hogy időállóak legyenek, de nem mindennapi professzionális használatra tervezték őket. Hosszabb terhelést is kibírnak nagyobb odafigyelés mellett. Ezek a szerszámok jó szolgálatot tesznek és a legtöbb felhasználó igényeit kielégítik.

➤ A kiváló ár/érték arány, a megbízhatóság, a funkcionalitás és más felső kategóriás tulajdonságok és alkatrészek biztosítják ennek az osztálynak a népszerűségét.

■ **HOBBI
EXTOL CRAFT** Az elektromos fúrógép ma már alapfelszerelésnek számít egy átlagos háztartásban. Bár alkalmi felhasználásra ajánljuk otthoni hobbi munkákhoz, mégis meg kell felelnie az alapvető követelményeknek, ha nem akarunk vele csalódást okozni.

➤ Az Extol Craft hobbifúrók kedvező ára ezért soha nem jelenti a jó minőség feláldozását. Fúróinkat modern design, **minőségi csapágycs** (ellentétben a piacon elterjedt hobbifúró modellek műanyag perseyelével), **kiváló teljesítmény** és ergonómia jellemzi, amelyek a velük való munkát igazán élvezetessé teszik!



EXTOL INDUSTRIAL

A gépek professzionális paramétereii...

(1) CLICK-LOCK TOKMÁNY

A fém gyorstokmány Click-lock zárral lehetővé teszi a fúrászár gyors és megbízható cseréjét szerszámok használata nélkül.

(3) TARTÓS TEKERCSELÉS

A legtisztább rézből készül, mely kivételes hőállóságot garantál 250°C-ig. A kommutátor ezüsttartalma 0,8%.

(5) ÜTVEFÚRÁS KAPCSOLÓ

Fúrásról ütvefúrássra átváltva még a keményebb anyagokkal és falazatokkal is megbirkózik.

(2) ÖNTÖTT FOGASKEREKEK

Krómmal, vanádiummal, nikkellel és titánnal ötvözött acélból készülnek.

(4) ULTRARUGALMAS KÁBEL

Kellemes tapintású, ultrarugalmas gumból készült hosszú tápkábel.

(6) NSK GYÓLYÓSCSAPÁGYAK

A világ legjobbjai közé tartoznak, biztosítják a forgó alkatrészek tökéletes működését.

EXTOL ütvefúrógép, Click-lock, 850W



Erőteljes fúró kiváló minőségű csapágyakkal és fogaskerekekkel professzionális használatra és hosszú távú terhelésre.



EXTOL ütvefúrógép, Click-lock, 1050W



Nagy teljesítményű kétfokozatú ütvefúró kiváló minőségű csapágyakkal és fogaskerekekkel professzionális használatra és hosszú távú terhelésre.



feszültség/frekvencia	230V/50Hz	230V/50Hz
névleges teljesítményfelvétel	850W	1050W
fordulatszám	0-2800/min	0-1100/min, 0-2800/min
ütésszám	0-27000/min	0-11000/min, 0-27000/min
befogótokmány	fém Click-lock-kal	fém Click-lock-kal
jobb/bal forgás	igen	igen
fúró átmérője	1,5-13mm	1,5-13mm
max. átmérő fa	25mm	30mm
max. átmérő falazat	13mm	16mm
max. átmérő acél	13mm	13mm
tömeg	2,7kg	3,5kg
cikkszám	8790031	8790051
	☉ cs2	☉ cs2
nettó/bruttó	24 882,- 31 600,-	38 268,- 48 600,-
8790031C	tartalék szénkefe	8790051C tartalék szénkefe

EXTOL fúrógép, 450W



a klasszikus, teljesen fém tokmánya garantálja a megbízható, erőteljes fúrást

a fordulatszám finom beállításával minden anyaghoz optimális fúrási vagy csavarozási fordulatszámot lehet beállítani

akasztó az övre akasztáshoz



Kicsi, könnyű, praktikus és könnyen tárolható hagyományos (ütés nélküli) fúrógép, amelyet elsősorban hosszabban tartó fúrási munkákhoz (fába, acélba stb. fúráshoz) lehet használni.



Kicsi, könnyű és praktikus ütvefúrógép, alkalmas fúrási munkákban, fémekben vagy műanyagban, csiszolásra és időnkénti fúrási munkákban.



EXTOL ütvefúrógép, 500W



fúrásról mechanikus ütvefúrássá váltva falazatot is fúrhat

a klasszikus, teljesen fém tokmánya garantálja a fúrószer megbízható rögzítését még nagy igénybevétel esetén is

kényelmesen beállíthatja az optimális fordulatszámot egy adott anyaghoz



Kicsi, könnyű és praktikus ütvefúrógép, alkalmas fúrási munkákban, fémekben vagy műanyagban, csiszolásra és időnkénti fúrási munkákban.



feszültség/frekvencia	230V/50Hz	230V/50Hz
névleges teljesítményfelvétel	450W	550W
fordulatszám	0–2800/min	0–3000/min
ütésszám	0–2800/min	0–48000/min
befogótokmány	teljesen fém	teljesen fém
tengely	3/8"–24 UNF	1/2"
jobb/bal forgás	igen	igen
fúró átmérője	1–10mm	1,5–13mm
max. átmérő fa	15mm	25mm
max. átmérő falazat	10mm	13mm
max. átmérő acél	10mm	13mm
tömeg	1,2kg	1,6kg
cikkszám	8890001	8890014
	☎10 cs2	☎10 cs2
nettó/bruttó	13 559,- 17 220,-	16 850,- 21 400,-
8890001C	tartalék szénkefe	8890014C tartalék szénkefe

EXTOL ütvefúrógép, 750W



a klasszikus, teljesen fém tokmánya garantálja a fúrószer megbízható rögzítését nagy igénybevétel esetén is

a fúrásról a mechanikus ütvefúrássá váltva falazatot is fúrhat

erőteljes fúró minőségi csapágyakkal és fogaskerekekkel



kényelmesen beállíthatja az optimális sebességet egy adott anyaghoz a széles kapcsolón

Erőteljes ütvefúró, amely különböző anyagok fúráására alkalmas, pl. falazat, pórusbeton (Ytong, zsalukő stb.).



EXTOL ütvefúrógép, 850W



a fúrásról a mechanikus ütvefúrássá váltva falazatot is fúrhat

a klasszikus, teljesen fém tokmánya biztosítja a fúrószer szoros meghúzását

ergonomikus kapcsoló fordulatszám-szabályozóval, így minden anyag típusához optimális fordulatot állíthat be



Erőteljes ütvefúró, amely különböző anyagok fúráására alkalmas, pl. falazat, pórusbeton (Ytong, zsalukő stb.).



8890033



feszültség/frekvencia	230V/50Hz	230V/50Hz
névleges teljesítményfelvétel	750W	850W
fordulatszám	0–3000/min	0–2800/min
ütésszám	0–28000/min	0–44800/min
befogótokmány	teljesen fém	teljesen fém
tengely	1/2"	1/2"
jobb/bal forgás	igen	igen
fúró átmérője	1,5–13mm	1,5–13mm
max. átmérő fa	25mm	25mm
max. átmérő falazat	13mm	13mm
max. átmérő acél	13mm	13mm
tömeg	2,2kg	2,4kg
cikkszám	8890012	8890033
	☎10 cs2	☎6 cs2
nettó/bruttó	18 213,- 23 130,-	19 843,- 25 200,-
8890012C	tartalék szénkefe	8890033C tartalék szénkefe

EXTOL ütvefúrógép, 1100W



klasszikus, teljesen fém tokmány biztosítja a fúrószer szoros meghúzását



fúrásról mechanikus ütvefúrássá történő áttéréssel keményebb anyagokat és falazatokat is fúrhat

kényelmesen beállíthatja az optimális fordulatszámot egy adott anyaghoz

nagy teljesítményű, két sebességű fúró, két csapágyakkal és fogaskerekekkel, jobban elvezeti a hőt és meghosszabbítja az élettartamot

Nagy teljesítményű, kétsebességű ütvefúró, teljesen fém gyorstokmányal (modell 8890052), alkalmas falazat és fémek fúráására, vagy festékkeverésre.



EXTOL ütvefúrógép, 1050W



magas minőségű tokmány

jól kézben tartható



nagy D alakú fogantyú

Nagy teljesítményű és robusztus ütvefúró, amelybe 1050W-os motor van beépítve. A tokmányba 3-16 mm között lehet betétszerszámokat befogni. A készülék alkalmas kemény és szívós anyagok fúráására, de természetesen puhább anyagok is fúrhatók vele.



feszültség/frekvencia	230V/50Hz	230V/50Hz	
névleges teljesítményfelvétel	1100W	1050W	
fordulatszám	0-1100/min, 0-3000/min	I. 0-900/min, II. 0-2500/min	
ütésszám	0-15000/min, 0-45000/min	I. 0-14400/min, II. 0-40000/min	
befogótokmány	teljesen fém	teljesen fém	
tengely	1/2"	1/2"-20 UNF	
jobb/bal forgás	igen	igen	
fúró átmérője	1,5-13mm	3-16mm	
max. átmérő fa	30mm	40mm	
max. átmérő falazat	16mm	20mm	
max. átmérő acél	13mm	16mm	
tömeg	3kg	3,4kg	
cikkszám	8890048 6 cs2	8890052 cs2	8890040 5 cs2
nettó/bruttó	27 764,- 35 260,-	28 189,- 35 800,-	31 732,- 40 300,-
8890048C	tartalék szénkefe	8890052C tartalék szénkefe	8890040C tartalék szénkefe

EXTOL ütvefúrógép, 550W



a klasszikus, teljesen fém tokmány biztosítja a fúrószer szoros meghúzását

az erős fúró hosszabb élettartama érdekében a fogaskerekek és a csapágyak fém házban vannak



a fúrásról a mechanikus ütvefúrássá váltva falazatot is fúrhat

Kicsi, könnyű és praktikus ütvefúró, alkalmas fa, fém vagy műanyag fúráshoz, csiszolóhoz és alkalmi fúráshoz falazatban.



EXTOL ütvefúrógép, 750W



a klasszikus, teljesen fém tokmány biztosítja a fúrószer szoros meghúzását

a fúrásról a mechanikus ütvefúrássá váltva falazatot is fúrhat

a nagyon erős fúró hosszabb élettartama érdekében a fogaskerekek és a csapágyak fém házban vannak

Erőteljes ütvefúró, amely különböző anyagok fúráására alkalmas, pl. falazat, pörusbeton (Ytong, zsalukő stb.).



feszültség/frekvencia	230V/50Hz	230V/50Hz
névleges teljesítményfelvétel	550W	750W
fordulatszám	0-3000/min	0-3000/min
ütésszám	0-48000/min	0-48000/min
befogótokmány	teljesen fém	teljesen fém
tengely	1/2"	1/2"
jobb/bal forgás	igen	igen
fúró átmérője	1,5-13mm	1,5-13mm
max. átmérő fa	25mm	25mm
max. átmérő falazat	13mm	13mm
max. átmérő acél	13mm	13mm
tömeg	1,8kg	1,9kg
cikkszám	401163 10 cs2	401182 10 cs2
nettó/bruttó	14 354,- 18 230,-	16 047,- 20 380,-
401163C	tartalék szénkefe	401182C tartalék szénkefe

Elektromos csavarbehajtók



hosszú kábel (3m)

EXTOL elektromos fúró és csavarbehajtó, 300W, 35Nm

a szénkefetartóhoz könnyű hozzáférni, így egyszerűen cserélhető



gyorstokmány reteszeléssel

kisebbsúlyú, mint az akkus változat, így könnyebb vele dolgozni

A két fordulatszám tartományú Extol® Premium elektromos fúró-csavarozóval (ütés nélkül) lehet faanyagokat vagy fémeteket fúrni, illetve csavarokat meghúzni vagy meglazítani. Olcsóbb és könnyebb, mint az akkumulátoros kivitelű készülékek. A működtető kapcsoló benyomott állapotban rögzíthető a hosszan tartó munkákhoz. Finoman szabályozható a fordulatszám a működtető kapcsoló benyomásával.



feszültség/frekvencia	230V/50Hz
névleges teljesítményfelvétel	300W
fordulatszám	I. 0-400/min, II. 0-1450/min
max. forgatónyomaték	35Nm
befogószár	gyorstokmány 0,8-10mm
max. csavar/anya menet	
extra	3m kábel
tömeg	1,2kg

cikkszám

8890505

cs2

nettó/bruttó

14 780,- **18 770,-**

8890505C

tartalék szénkefe

EXTOL elektromos ütvecsavarozó, 950W, 1/2", 500Nm



Az elektromos ütvecsavarozó a csavarkötések meghúzására és meglazítására szolgál, pl. acélszerkezeteken végzett munkáknál stb. Az ütőmechanizmus fokozza a csavarozó teljesítményét meghúzáskor vagy meglazításkor.



230V/50Hz

950W

2300/min

500Nm

négyszetalakú 1/2"

M22

3,3kg

8890603

cs2

29 748,-

8890603C

37 780,-

tartalék szénkefe

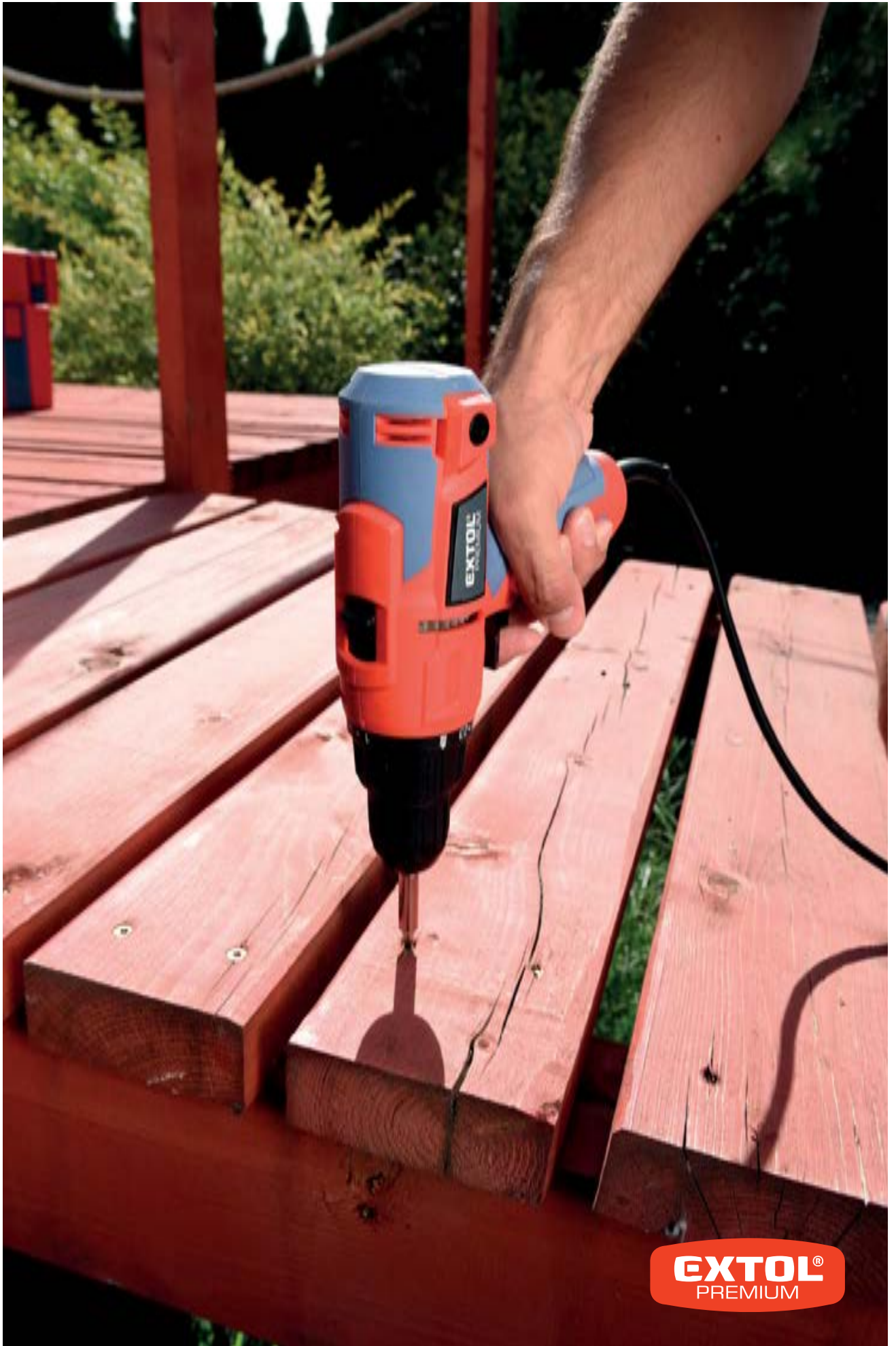

EXTOL®
PREMIUM

Festék- és habarcskeverő gépek



a két sebességfokozat fordulatszám tartományán belül fokozatmentesen állítható a fordulatszám

könnyen cserélhető szénkefe

speciális motor túlterhelés elleni védelemmel

EXTOL építőipari festék- és habarcskeverő gép, kétsebességes, 1800W



reteszelő kapcsoló

a fogantyúk okos kialakítása kiváló stabilitást biztosít a gépnek, ha a falnak támasztjuk vagy ha a talajra fektetjük

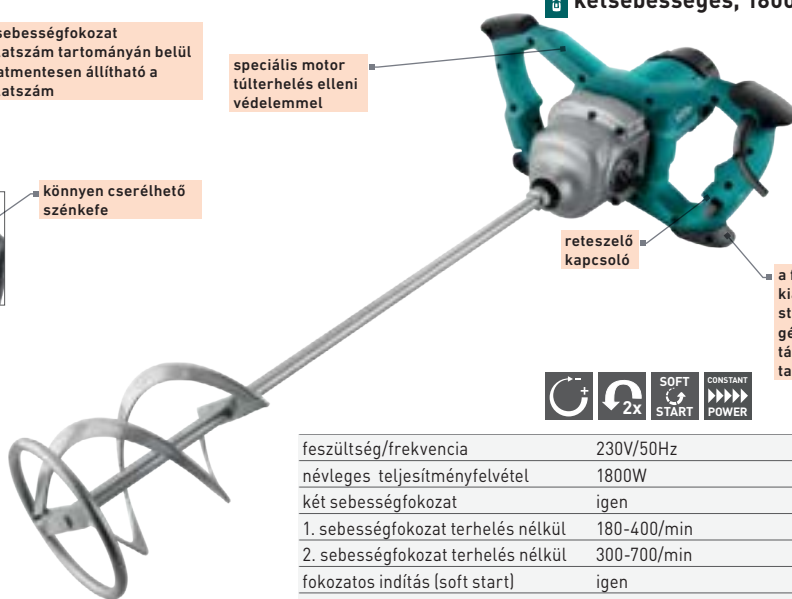

Ezzel a professzionális keverő géppel építőipari anyagokat, pl. malttert, vakolatot, fugázó anyagokat, betont, ragasztókat, meszet, továbbá festékeket, lakkokat stb. lehet megkeverni. Nagy teljesítményű, szinkronizált sebességváltóval rendelkezik, mellyel könnyen válthat a két tartomány között. A tartományokon belül fokozatmentes fordulatszám-szabályozóval állíthatja be legoptimálisabb sebességet az anyag viszkozitásának megfelelően. Az elektronikusan vezérelt lassú felfutású indítás megakadályozza az anyag kifröccsenését és növeli a munkabiztonságot. A gép egyenes fordulatszámot tart terheléstől függetlenül. A hosszú élettartam érdekében túlterhelés védelemmel van ellátva. A fogantyúk okos kialakítása kiváló stabilitást biztosít, ha a gépet a falhoz támasztjuk vagy, ha a talajra fektetjük (távolabb tartja a motort a talajtól). A motor szellőzőnyílásai oldalt helyezkednek el, így a motor védettségben van a szennyeződésekkel vagy a vízzel szemben. A szénkefék cseréje nagyon egyszerű.

feszültség/frekvencia	230V/50Hz
névleges teljesítményfelvétel	1800W
két sebességfokozat	igen
1. sebességfokozat terhelés nélkül	180-400/min
2. sebességfokozat terhelés nélkül	300-700/min
fokozatos indítás (soft start)	igen
fordulatszám-szabályozás	igen
állandó sebesség terhelés közben	igen
túlterhelés elleni védelem	igen
keverőtengely menetmérete	M14
keverőszár menetmérete	M14
keverőszár átmérője	140mm
keverőszár hossza	600mm
tömeg	5,6kg
cikkszám	8790600
	☎2 cs2
nettó/bruttó	42 126,- 53 500,-
8790600P	tartalék keverőszár, Ø140x600mm
8790600C	tartalék szénkefe

EXTOL festék- és habarcskeverő gép, 1200W



A keverőt építőanyagok, például habarcs, vakolat, ragasztó, festékek és lakkok keverésére tervezték. Az elektronikusan vezérelt indítás megakadályozza a kevert anyag kiszóródását a tartályból, és növeli a munkavédelem biztonságát.

EXTOL festék- és habarcskeverő gép, kétsebességű, 1600W

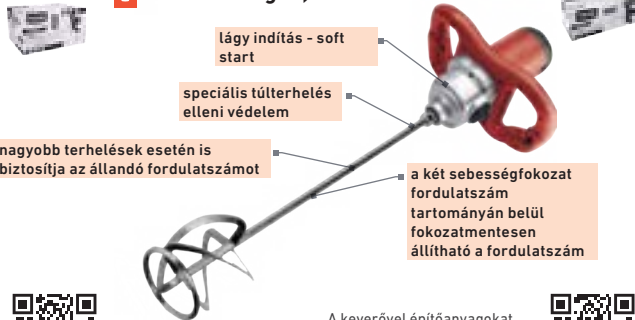

A keverővel építőanyagokat, maltart, vakolatot, festéket, lakkokat és ragasztókat lehet megkeverni.



feszültség/frekvencia	230V/50Hz	230V/50Hz
névleges teljesítményfelvétel	1200W	1600W
két sebességfokozat	nem	igen
1. sebességfokozat terhelés nélkül	300-650/min	180-380/min
2. sebességfokozat terhelés nélkül	300-650/min	300-650/min
fokozatos indítás (soft start)	igen	igen
fordulatszám-szabályozás	igen	igen
állandó sebesség terhelés közben	nem	igen
túlterhelés elleni védelem	nem	igen
keverőtengely menetmérete	M14	M14
keverőszár menetmérete	M14	M14
keverőszár átmérője	120mm	140mm
keverőszár hossza	560mm	600mm
keverék tömeg	25-50kg	25-80kg
tömeg	3,4kg	4,5kg
cikkszám	8890600	8890601
	☉2 cs2	☉2 cs2
nettó/bruttó	36 457,- 46 300,-	43 307,- 55 000,-
8890600P	tartalék keverőszár, Ø120x600 mm	8890601P
8890600C	tartalék szénkefe	8890601C
		tartalék keverőszár, Ø140x600mm
		tartalék szénkefe

EXTOL tartalék keverőszár festék- és habarcskeverő géphez



cikkszám	leírás	nettó	bruttó
8790600P	☉18 cs2	3 732,-	4 740,-
	M14, Ø140 mm, hossza 600mm, 8790600 keverőhöz		

EXTOL tartalék keverőszár festék- és habarcskeverő géphez



cikkszám	leírás	nettó	bruttó
8890601P	☉18 cs2	4 323,-	5 490,-
	M14, Ø140mm, hossz 600mm, 8890601 festék- és habarcskeverő géphez		

EXTOL tartalék keverőszár festék- és habarcskeverő géphez



cikkszám	leírás	nettó	bruttó
8890600P	☉18 cs2	3 685,-	4 680,-
	M14, Ø120mm, hossz 600mm, 8890600 festék- és habarcskeverő géphez		



Elektromos gépek

Fúró- és véső- kalapácsok

Ütvefúrók mechanikus és elektro pneumatikus működéssel a legjobb hatékonyság érdekében. Az elektro pneumatikus fúrók 3-szor hatékonyabbak és nagyobb ütési energiát képesek kifejteni.

A kis és közepes ütvefúrók képesek kisebb furatok elkészítésére akár betonba is és lehetővé teszik a fej feletti munkavégzést. Nagy igénybevételre az erősebb 10-15J-os gépeket ajánljuk.

■ **PROFI**
EXTOL INDUSTRIAL Azoknak, akik nem akarnak kompromisszumot kötni minőségben. Folyamatos, ipari környezetben végzett munkára tervezve. Nehéz körülményekre kialakított gépek, ahol az anyag minőségbe és a gyártási technológiába mindent beleadtunk:

- + rezgéseket elnyelő fogantyú
- + optimális súlyelosztás
- + ergonomikus tervezés, könnyű kezelhetőség
- + extra tartós fogaskerekek high-end anyagokból:

(króm-vanádium acél, nikkel és titán)

- + megbízható, erős motor a legtisztább rézből készült tekercsekkel
- + a kapcsolók maximális porvédelemmel rendelkeznek
- + ultra rugalmas kábel
- + funkcióváltó kapcsoló reteszeléssel

■ **BARKÁCS**
EXTOL PREMIUM Meg fog lepődni, hogy ebben a középkategóriában

a gépeink paraméterei szinte elérik a profi osztály szintjét. Nem hosszútávú maximális terhelésre terveztük, de igényességben és technológiában kellemes meglepetésre számíthat. Kedvező árak miatt akár olyan esetekben is bevethetőek, ahol egy profi gép ára túl nagy befektetést jelentene.

■ **HOBBY**
EXTOL CRAFT az Extol Craft termékcsalád kiváló segítőtárs a nyaralókban vagy kisebb otthoni projektek alkalmával. A minőséget az alacsony árhoz képest itt is magasan tartottuk. A nagyobb gépeinknek rövid ideig a beton fúrása sem okoz gondot.



(4) SDS max vésőszárak.



(1) Robosztus pneumatikával könnyen teljesül a 14J.



(3) AVC rezgéscsillapító fogantyú



(7) Csúszó kuplung a biztonságért.



(6) Extra tartós cementezett fogaskerekek.

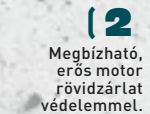

(2) Megbízható, erős motor rövidzárlat védelemmel.



(5) A fordulatszám vezérlő elektronika állandó fordulatszámot tart fenn nagyobb terhelés alatt is.

automatikusan kikapcsol, ha a szénkefe elkopott

EXTOL fúró- és vésőkálapács, rezgéscsillapító rendszer, SDS MAX, 9J

beállítható vésőhelyzet, 12 pozíció - vésés közben ebben a helyzetben tartja a szerszámot

rezgéscsillapító rendszer (AVC) a fő fogantyúban

LED jelzi a hálózati feszültséget és a szénkefék kopását is

fordulatszám/ütés fokozatok: 1-től 6-ig, és állandó fordulatszám rendszer

porálló kapcsoló

Erőteljes fúró és vésőkálapács, amelyet építőanyagokkal, például téglával, betonnal vagy kövel való munkához terveztek.



EXTOL fúró- és vésőkálapács, rezgéscsillapító rendszer, SDS MAX, 14J

automatikusan kikapcsol, ha a szénkefe elkopott

rezgéscsillapító rendszer (AVC) a fő fogantyúban

beállítható vésőhelyzet, 12 pozíció - vésés közben ebben a helyzetben tartja a szerszámot

fényjelzés a hálózat bekapcsolásakor és figyelmeztetés, ha a szénkefe elhasználódott

fordulatszám/ütés fokozatok: 1-től 6-ig, és állandó fordulatszám rendszer

Erőteljes fúró és vésőkálapács, amelyet építőanyagokkal, például téglával, betonnal vagy kövel való munkához terveztek.



feszültség/frekvencia	230V/50Hz	230V/50Hz
névleges teljesítményfelvétel	1100W	1350W
fordulatszám	300-720/min	250-500/min
ütésszám	2000-4200/min	1900-3000/min
befogás	SDS-MAX	SDS-MAX
ütés erő	9J	14J
max. körkivágó átm. fal	90mm	120mm
max. átmérő beton	32mm	48mm
optimális fúróátmérő betonban	16-28mm	22-40mm
extra	csúszó tengelykapcsoló	csúszó tengelykapcsoló
tároló	igen	igen
tömeg	6kg	7,4kg
cikkszám	8790100	8790101
	cs2	cs2
nettó/bruttó	86063,- 109300,-	123 228,- 156 500,-
8790100C	tartalék szénkefe	tartalék szénkefe



EXTOL bontókalapács, rezgéscsillapító rendszer, HEX 17, 14J

Ezt a professzionális bontó (véső) kalapácsot bontási és vésési munkákhoz, lyukak és hornyok kimunkálásához lehet használni betonban, téglában vagy más építőanyagban és épület konstrukciókban, megfelelő szerszámok befogásával. Alacsony, 5,5 kg-os súlyának köszönhetően kevésbé fárasztó a használata és akár 14J erősségű löketekkel is dolgozhat. HEX (hatlapú) szerszám befogóba a szerszám hat helyzetben fogható be. A beépített rezgéscsillapító rendszer csökkenti a gépkezelő rezgés- és zajterhelését. A fogantyú puha tapintású és kialakítása csökkenti a rezgésterhelést és növeli a munkavégzés biztonságát. A 360°-ban körbeforgatható első fogantyú biztosítja a megfelelő fogást.



feszültség/frekvencia	230V/50-60Hz
névleges teljesítményfelvétel	1200W
ütések száma	3100/min
ütés erő	14J
befogás	HEX 17mm
extra	mindkét fogantyú puha felülete
tároló	igen
tömeg	5,5kg
cikkszám	8790300
	cs2
nettó/bruttó	82 913,- 105 300,-
8790300C	tartalék szénkefe

EXTOL fúró-vésőkálapács SDS plus, 3,4J



Praktikus fúró-vésőkálapács falazatba és betonba fúráshoz, pórusbetonba és falazatba véséshez, valamint vakolat vagy csempe véséséhez.



a kalapács vésőzárral van felszerelve, amely a vésőt ugyanabban a helyzetben tartja vésés közben

jobbos/balos forgásirány



EXTOL fúró-vésőkálapács, SDS plus, 5,5J



a rugózott fogantyú csökkenti a vibrációt és a fáradtságot munka közben

a kalapács vésőzárral van felszerelve, amely a vésőt ugyanabban a helyzetben tartja vésés közben



Erőteljes fúró- és vésőkálapács betonhoz, téglához és köhöz, de alkalmas járólapok, vakolat, ragasztott rétegek leveréséhez stb.



feszültség/frekvencia	230V/50Hz	230V/50Hz
névleges teljesítményfelvétel	1050W	1500W
fordulatszám	0-920/min	800/min
ütésszám	0-5100/min	4200/min
befogás	SDS plus	SDS plus
ütés erő	3,4J	5,5J
max. átmérő fa	30mm	40mm
max. átmérő beton	32mm	32mm
max. átmérő acél	13mm	13mm
extra	csúszó tengelykapcsoló	csúszó tengelykapcsoló
tartozékok	3x fúró, 2x véső	3x fúró, 2x véső
tároló	igen	igen
tömeg	3,6kg	5,5kg
cikkszám	8890250	8890207
	☉4 cs2	☉2 cs2
nettó/bruttó	34 488,- 43 800,-	41 024,- 52 100,-
8890250C	tartalék szénkefe	8890207C tartalék szénkefe

EXTOL ütvefúró és vésőgép, SDS plus, 2,5J



Könnyű ütvefúró építőanyagok, például beton, kő, téglá, fa és fém fúrásához, valamint építőanyagok véséséhez, például téglá, pórusbeton stb.



EXTOL fúró-vésőkálapács, SDS plus, 5J



Fúró-vésőkálapács, amelyet beton és falazat fúrására, könnyű és közepes nehézségű falazat és beton vésésére, valamint csempe vagy vakolat vésésére terveztek.



feszültség/frekvencia	230V/50Hz	230V/50Hz
névleges teljesítményfelvétel	800W	1050W
fordulatszám	0-1050/min	900/min
ütésszám	0-4700/min	4000/min
befogás	SDS plus	SDS plus
ütés erő	2,5J	5J
max. átmérő fa	32mm	40mm
max. átmérő beton	26mm	32mm
max. átmérő acél	13mm	13mm
extra	csúszó tengelykapcsoló	csúszó tengelykapcsoló
tartozékok		3x fúró (8, 10, 12mm), 2x véső (lapos 250x20mm, hegyes 250mm)
tároló	igen	igen
tömeg	3,1kg	4,6kg
cikkszám	401223	401232
	☉4 cs2	☉2 cs2
nettó/bruttó	30 441,- 38 660,-	37 953,- 48 200,-
401223C	tartalék szénkefe	401232C tartalék szénkefe

Sarokcsiszolók

PROFI EXTOL INDUSTRIAL

Az Extol Industriál sarokcsiszolók folyamatos működést biztosítanak szélsőséges körülmények között is. A legmagasabb minőségben legyártott alkatrészek és a megfelelő motorerő tartalék hosszútávú tökéletes működést garantálnak. Nagyfokú porállóság jellemzi (porálló kapcsolók és csapágycsapat, páncélozott tekerccselés). Több fokozatban szabályozható a fordulatszám az ideális csiszolás és tökéletes vágás érdekében.

+ A kellemes munka érdekében a sarokcsiszológép **lágú indítás** funkcióval rendelkezik, így bekapcsoláskor a rángatózás minimálásra csökken és akár otthoni villamos hálózathoz is csatlakoztatható.

BARKÁCS EXTOL PREMIUM

Ebben a kategóriában a sarokcsiszolók teljesítményük és paramétereik alapján nagyon közel állnak a professzionális testvéreikhez, de nem alkalmazzák a professzionális kínálatban megtalálható csúcstechnológiák némelyikét.

Az Extol Industriál sarokcsiszolók folyamatos működést biztosítanak szélsőséges körülmények között is.

+ A kivételes paraméterek mutatják a kategórián túlmutató minőséget, mint pl. a kiváló minőségű porálló csapágycsapat, páncélozott tekerccselés, porálló kapcsolók, tengely rögzítő csavar, lassú indítás és egy gyorskioldós védőburkolat. Az Extol Premium gépek ideális választás a rövidebb, de nagy intenzitású, munkák elvégzéséhez.

HOBBY EXTOL CRAFT

Ezek a gépek megbízható társak az otthoni munkákban, mindig számíthat rájuk. Tisztességes kivitelezésükkel és minőségi anyagaikkal a hobbi szegmens csúcsát képviselik.

✓ Ha a csiszológépet hosszabb terhelésnek vagy nagyon poros környezetnek kívánja kitenni, javasoljuk, hogy válasszon egy megfelelőbb gépet az Extol Premium sorozatból.

+ Az Extol Industrial és az Extol Premium sorozatban egy 125 mm-es, fordulatszám-szabályozóval ellátott sarokcsiszolót is talál. Az **állítható sebesség**nek köszönhetően alacsonyabb sebességgel kezdheti a munkát és amint látja, hogy a korong jól vág, illetve nem melegszik túl akkor

növelheti a sebességet. Ennek az ellenkezője is előfordulhat, pl. amikor az anyag nem homogén, vagy a tárcsa túl gyorsan forog a száraz anyagban, akkor csökkentheti a sebességet és jobban irányíthatja a vágást és a munka minőségét és biztonságát.

Sarokcsiszolók tartozékai

Itt találhatóak a katalógusban:



gyémántvágók
164. oldal

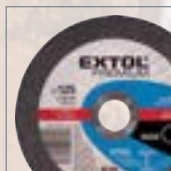

fémvágók
168. oldal



faforgácsolók
169. oldal

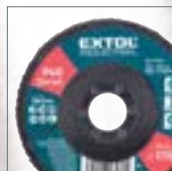

lamellás csiszolók
170. oldal



drótciszolók
173. oldal

EXTOL sarokcsiszológép, 125mm, 1150W



sima futás (köszönhetően a pontos megmunkálásnak, az önkiegyensúlyozó egységnek és a kiváló minőségű NSK golyóscsapágyaknak)

rendkívül tartós, kiváló minőségű acélból készült fogaskerekek biztosítják a gép hosszú élettartamát

a lágyindítás (soft start), megelőzi a kellemetlen géprugást

kiváló por védelem köszönhetően a porálló kapcsolóknak, a zárt csapágyaknak, a páncélozott motor tekercselésnek, és a dupla bordázású szellőzőnyílásoknak

a páncélozott tekercselés és a kommutátor magas ezüsttartalma lehetővé teszi a problémamentes hosszú távú terhelést

125 mm

Kicsi, praktikus sarokcsiszoló vékony testtel vágásra és csiszolásra, hegesztési varratok csiszolására stb. A kompakt méretek lehetővé teszik a kényelmes munkát egy kézzel.

EXTOL sarokcsiszológép szabályozható fordulatszámmal, 125mm, 1400W



könnyen beállíthatja a sarokcsiszoló sebességét a munkának megfelelően

rendkívül tartós, kiváló minőségű acél fogaskerekek, NSK csapágyazás

alacsonyabb fordulatszámmal beállítva a gép polírozásra is használható

Egy kicsi és rendkívül nagy teljesítményű sarokcsiszoló, amelyet vágási és csiszolási munkákhoz használható. Jellemzője a stabil kerületi sebesség (köszönhetően a kiváló hatékonyságú áttételeknek és a motor tartalék teljesítményének). A kompakt méretek lehetővé teszik a kényelmes és könnyű munkát még szűk helyeken is.



125 mm



feszültség/frekvencia	230V/50Hz	230V/50Hz
névleges teljesítményfelvétel	1150W	1400W
tárcsa átmérője	125mm	125mm
tengely menete	M14	M14
fordulatszám	10500/min	2850-9800/min
markolat menete	M8	M8
tömeg	2,1kg	2,5kg
cikkszám	8792006	8792014
	☉8 cs2	☉8 cs2
nettó/bruttó	28 189,- 35 800,-	28 748,- 36 510,-
8792006C	tartalék szénkefe	8792014C tartalék szénkefe

EXTOL sarokcsiszológép, forgó fogantyú, 230mm, 2600W



EXTOL

lágyindítás funkció

páncélozott motor tekercselés

fogaskerekek kiváló minőségű 20MnCr5 ötvözt acélból

újraindítás védelem

könnyen hozzáférhető szénkefék

japán, tűgörgős csapágyak és porálló kapcsoló

Erőteljes sarokcsiszológép igényes vágási és csiszolási munkákhoz, hegesztési varratok csiszolásához stb. A csiszológépet hajtó, nagyon erős 2600 W-os motor még legkeményebb anyagokkal is könnyedén megbirkózik. Annak érdekében, hogy az sarokcsiszológép a lehető leghosszabb élettartamot biztosítsa csak a legjobb alkatrészeket használjuk: rendkívül tartós fogaskerekek, kiváló minőségű, ötvözt, 20MnCr5 acélból, kiváló japán tűgörgős csapágyak és minőségi porálló kapcsoló.

230 mm



EXTOL gyorszorítóanya sarokcsiszolóhoz



professzionális M14 anyák sarokcsiszolóhoz, biztosítva a könnyű tárcsacserét

cikkszám	leírás	nettó	bruttó
8798050	☉12/120 cs1	3 354,-	4 260,-
M14, 115-230mm csiszolóhoz, Ø test: 47mm, Ø érintő: 41mm, vastagság: 13,5mm, súly: 107g			

EXTOL gyorszorítóanya sarokcsiszolóhoz



cikkszám	leírás	nettó	bruttó
8898050	☉12/120 cs1	2 921,-	3 710,-
M14, max. 1000W-ig, 115-125mm csiszolóhoz, Ø test: 49mm, Ø érintő: 42mm, vastagság: 9mm			

feszültség/frekvencia	230V/50Hz
névleges teljesítményfelvétel	2600W
tárcsa átmérője	230mm
tengely menete	M14
fordulatszám	6500/min
markolat menete	M14
extra	3m-es gumi kábel
tömeg	6kg
cikkszám	8792060
	☉2 cs2
nettó/bruttó	51 654,- 65 600,-
8792060C	tartalék szénkefe

EXTOL sarokcsiszológép, 125mm, 850W

az elforgatható fogantyú és a szimmetrikus kialakítás révén balkezeseknek is kézre áll

az ötletes kialakításnak köszönhetően a szénkefe cseréje gyors és egyszerű

védőburkolat szerszám nélküli beállítása

a fej praktikus alakja lehetővé teszi, hogy a sarokcsiszolót „a hátára” helyezze bármilyen munkakörnyezetben

védőburkolat szerszám nélküli beállítása

Csiszológép közepesen nehéz vágási és csiszolási munkákhoz, kővágáshoz, csiszoláshoz stb. A kompakt méretek lehetővé teszik a kényelmes és könnyű munkát még szűk helyeken is.

125 mm



EXTOL sarokcsiszológép szabályozható fordulatszámmal, 125mm, 850W

az ötletes kialakításnak köszönhetően a szénkefe cseréje gyors és egyszerű

alacsonyabb fordulatszámmal beállítva polírozásra is használható

könnyen beállíthatja a sarokcsiszoló sebességét a munkának megfelelően

Egy kicsi és rendkívül nagy teljesítményű sarokcsiszoló, amelyet vágási és csiszolási munkákhoz, hegesztési varratok csiszolásához stb. terveztek. A fordulatszám szabályozhatóságának köszönhetően polírozáshoz vagy speciális munkákhoz is használható.

125 mm



feszültség/frekvencia	230V/50Hz	230V/50Hz
névleges teljesítményfelvétel	850W	850W
tárcsa átmérője	125mm	125mm
tengely menete	M14	M14
fordulatszám	11000/min	2850-11000/min
markolat menete	M8	M8
tömeg	2,2kg	2,1kg
cikkszám	8892013 cs2	8892014 cs2
nettó/bruttó	19 315,- 24 530,-	20 803,- 26 420,-
8892013C	tartalék szénkefe	8892014C tartalék szénkefe

EXTOL sarokcsiszológép, forgatható fogantyú, 230mm 2400W

páncélozott motor tekercselés

légindítás funkció

japán tűgörgős csapágyak és minőségi kapcsoló

könnyen hozzáférhető szénkefe

fogaskerekek kiváló minőségű 20MnCr5 ötvöztött acélból

forgatható fogantyú

Erőteljes sarokcsiszoló az igényes vágási és csiszolási munkákhoz, varratok csiszolásához stb. Annak érdekében, hogy a sarokcsiszoló a lehető leghosszabb élettartamot biztosítsa az igényes munka során, csak a legjobb alkatrészeket használjuk - rendkívül tartós fogaskerekek, kiváló minőségű, ötvöztött 20MnCr5 acélból, japán tűgörgős csapágyak, minőségi kapcsoló. A kellemes munkavégzés érdekében a sarokcsiszoló légyindítás funkcióval rendelkezik, így bekapcsoláskor a „rángatózás” minimálisra csökken.

230 mm



feszültség/frekvencia	230V/50Hz
névleges teljesítményfelvétel	2400W
tárcsa átmérője	230mm
tengely menete	M14
fordulatszám	6300/min
markolat menete	M14
tömeg	5,6kg
cikkszám	8892060 cs2
nettó/bruttó	36 693,- 46 600,-
8892060C	tartalék szénkefe



EXTOL[®]
PREMIUM

EXTOL sarokcsiszológép, 115mm, 750W

keskeny test a kényelmes fogásért

a fogantyú három helyzetbe állításának lehetőségét mind a jobb, mind a balkezesek örömmel fogadják



115 mm

Kicsi, praktikus csiszológép, amely megkönnyíti a vágási és csiszolási munkákat, hegesztési varratok csiszolását stb.

EXTOL sarokcsiszológép, 125mm, 900W

keskeny test a kényelmes fogásért

a fogantyú három helyzetbe állításának lehetőségét mind a jobb, mind a balkezesek örömmel fogadják



125 mm

Kicsi, praktikus csiszológép, amely megkönnyíti a vágási és csiszolási munkákat, hegesztési varratok csiszolását stb.

feszültség/frekvencia	230V/50Hz	feszültség/frekvencia	230V/50Hz
névleges teljesítményfelvétel	750W	névleges teljesítményfelvétel	900W
tárcsa átmérője	115mm	tárcsa átmérője	125mm
tengely menete	M14	tengely menete	M14
fordulatszám	11000/min	fordulatszám	11000/min
markolat menete	M8	markolat menete	M8
tömeg	1,5kg	tömeg	1,8kg
cikkszám	403114	cikkszám	403126
nettó/bruttó	12 858,- 16 330,-	nettó/bruttó	14 031,- 17 820,-
403114C	tartalék szénkefe	403126C	tartalék szénkefe



EXTOL sarokcsiszológép meghosszabbított fogantyúval, 125mm, 1200W

a fogantyú három helyzetbe állításának lehetőségét mind a jobb, mind a balkezesek örömmel fogadják

keskeny test a kényelmes fogásért

meghosszabbított fogantyú a kényelmes és biztonságos fogásért



125 mm

Megbízható csiszológép fémek vágására és csiszolására, hegesztési varratok csiszolására stb.

feszültség/frekvencia	230V/50Hz
névleges teljesítményfelvétel	1200W
tárcsa átmérője	125mm
tengely menete	M14
fordulatszám	11000/min
markolat menete	M8
tömeg	2,1kg
cikkszám	403127
nettó/bruttó	17 031,- 21 630,-
403127C	tartalék szénkefe

Polírozógépek



EXTOL polírozógép, 140W

tartozékok:
1 felhordó sapka
1 polírozó sapka

a tárcsa forgó-excentrikus mozgást végez (szimulálja a kéz mozgását), bedolgozza a felületbe a polírozó anyagot és eltávolítja a tárcsa által képzett látható kontúrokat



a nagy, Ø240mm-es korongfelület felgyorsítja a munkát

EXTOL polírkorong, frottír, 2db



cikkszám	leírás	nettó	bruttó
10630	Ø10/100 cs1 Ø180-240mm, tépőzáras, polírananyagok felhordására	1 354,-	1 720,-
10631	Ø100 cs1 Ø180-240mm, tépőzáras, polírozáshoz	1 339,-	1 700,-

EXTOL polírozókorong



cikkszám	leírás	nettó	bruttó
8892500B	Ø100 cs2 Ø180mm, fűzővel, gyapjú	2 827,-	3 590,-

Elsősorban járművek karosszériájának, illetve hajóknak, csónakoknak, padlóknak, bútoroknak a fényezéséhez és polírozásához lehet felhasználni, megfelelő polírpaszták vagy koptató hatású anyagokat nem tartalmazó emulziók alkalmazásával (száraz polírozáshoz, víz használata nélkül). A polírozó talpa tépőzáras, amelyre különböző típusú korongokat lehet felerősíteni. A polírozóanyagot a polírozott felületre felhordósapkával lehet felvinni, a végső fényesség eléréséhez pedig polírozósapkát használnak.



feszültség/frekvencia	230V/50Hz
névleges teljesítményfelvétel	140W
tárcsa átmérője	240mm
fordulatszám - oszcillációs mozgás	3300/min
tartozékok	2 sapka felhordáshoz és polírozáshoz
tömeg	1,9kg
cikkszám	403300
	Ø4 cs2
nettó/bruttó	13 969,- 17 740,-
10630	polírozó talp
10631	polírozó korong

EXTOL sarok-polírozógép, 1400W

EXTOL sarok-polírozógép, 1100W

EXTOL sarok-polírozógép, 600W

7 fordulatszám fokozat az optimális munkavégzéshez

az ergonomikus D-fogantyú garantálja a kényelmes fogást és a gép kiváló megvezetését

a polírozó egyszerű sebességbeállításal rendelkezik, digitális kijelzővel ellátott érintőgombokkal

A felső (D-alakú) és az előlső lapos fogantyú, az oldalsó fogantyúval együtt bármilyen helyzetben kényelmes fogást biztosít

a forgómozgás mellett a tárcsa oldalirányba is elmozdul (ellipszis pályát leírva), így a készülék hatékonyan állít elő magas fényű felületeket

a polírozó csekély súlya komfortosabbá teszi a munkát, a vezérlő elektronika terhelés esetén is biztosítja a stabil és egyenletes teljesítményt, még alacsony fordulatszámokon is

az ergonomikus kialakításnak köszönhetően a polírozó fogantyú nélkül is használható

a polírozó tépőzáras rögzítőtárcsával van felszerelve, ezért a koronghoz különböző típusú polírozó korongok rögzíthetők (pl. habszivacs, báránypórb. stb.)

a polírozó menesztő tányérja tépőzáras, amelyre különböző típusú korongokat lehet felerősíteni (pl. polírszivacsot, gyapjú korongot stb.)

a polírozó csekély súlya komfortosabbá teszi a munkát, a vezérlő elektronika terhelés esetén is biztosítja a stabil és egyenletes teljesítményt, a lágyindítás a polírozó anyagot kímélően hordja fel a felületre

a csomag tartalmaz egy polírozókorongot, amely gyapjúból készült

a polírozó menesztő tányérja tépőzáras, amelyre különböző típusú korongokat lehet felerősíteni (pl. polírszivacsot, gyapjú korongot stb.)

az ergonomikus kialakításnak köszönhetően a polírozó fogantyú nélkül is használható

a polírozó tépőzáras rögzítőtárcsával van felszerelve, ezért a koronghoz különböző típusú polírozó korongok rögzíthetők (pl. habszivacs, báránypórb. stb.)

az összetett, orbitális mozgásnak köszönhetően, nem nő meg a felület hőmérséklete, amely a polírozó anyag besülését és a polírozott felület sérülését okozhatná



szélesség	180 mm	180 mm	150 mm
feszültség/frekvencia	230V/50Hz	230V/50Hz	230V/50Hz
névleges teljesítményfelvétel	1400W	1100W	600W
tárcsa átmérője	180mm	180mm	150mm
tengely menete	M14	M14	
fordulatszám	1300-3900/min	1000-3000/min	1500-6800/min
excentricitás			8mm
extra	fordulatszám-szabályozás, lágy indítás, állandó teljesítményt fenntartó rendszer	fordulatszám-szabályozás, lágy indítás, állandó teljesítményt fenntartó rendszer	fordulatszám-szabályozás, lágy indítás, állandó teljesítményt fenntartó rendszer
tartozékok		polírozókorong gyapjúból	hab korong
tömeg	3,4kg	2,4kg	2,3kg
cikkszám	8792500	8892500	8892510
	☉4 cs2	☉4 cs2	☉6 cs2
nettó/bruttó	31 654,- 40 200,-	25 898,- 32 890,-	30 197,- 38 350,-
8792500A	polírozókorong tartó	8892500A	polírozókorong tartó
8892500B	gyapjú polírozókorong	8892500B	gyapjú polírozókorong
8792500C	tartalék szénkefe	8892500C	tartalék szénkefe
8892510A	polírozókorong tartó	8892510A	polírozókorong tartó
8892510C	tartalék szénkefe	8892510C	tartalék szénkefe

EXTOL tartalék gumitalp a 8792500 polírozógéphez

EXTOL tartalék gumitalp a 8892500 sarok-polírozógéphez

EXTOL tartalék gumitalp a 8892510 sarok-polírozógéphez



cikkszám	leírás	nettó	bruttó
8792500A	cs2	1 693,-	2 150,-
Ø180mm, M14, tépőzáras			

cikkszám	leírás	nettó	bruttó
8892500A	☉50 cs2	2 024,-	2 570,-
Ø180mm, M14, tépőzáras			

cikkszám	leírás	nettó	bruttó
8892510A	cs2	1 646,-	2 090,-
Ø150mm, tépőzáras			

Polírozó szerszámok

Itt találhatóak a katalógusban:

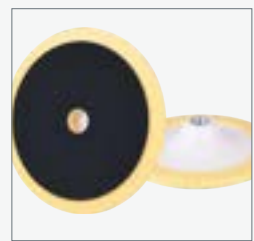

polírpadok
164. oldal



polírkorongok
165. oldal



hab polírozók
166. oldal

Furatköszörűk

Speciális **furatköszörűk** finom csiszoláshoz, vágáshoz és gravírozáshoz, precíz munkavégzéshez. A köszörű szerszámaink széles választékában könnyen megtalálhatja a megfelelőt, amely kényelmes munkavégzést biztosít Önnek, akár nehezen hozzáférhető helyeken is.

+ A félprofesszionális munkára tervezett Extol Premium furatköszörűk (és néhány hobbi kategóriájú modell is) fokozatmentes **elektronikus**

fordulatszám-szabályozással rendelkezik, amellyel könnyen beállítható a köszörűt anyagnak megfelelő optimális fordulatszám.

✓ Az Extol köszörűk minőségi kapcsolókkal, csapágyakkal, nagy szilárdságú fogaskerekekkel és fokozott porállósággal rendelkeznek. A professzionális Extol Industrial köszörű könnyedén képes ellenállni a **gipszkar-ton csiszolásakor** keletkező agresszív pornak is.

Furatköszörűk tartozékai

Itt találhatóak a katalógusban:

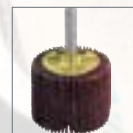

lamella csiszoló
170. oldal



köszörű készletek
174. oldal



turbómarók
188. oldal



EXTOL furatköszörűgép, egyenes, 6mm, 500W



a rezgésgátló gumi markolat csökkenti a rezgés mennyiségét

erős 500W-os motor

a szellőzőnyílások elterelik a levegőt a felhasználótól



A furatköszörűgéppel fém felületeket lehet megmunkálni a 6 mm átmérőjű szárral rendelkező korund csiszolószerszámok vagy fém marószerszámok segítségével. A készülékkel például köszörülési, csiszolási, sorjátlanítási, élettörési stb. megmunkálásokat lehet végrehajtani. Hegesztési varratokat, rozsdás felületeket, mélyedéseket és hornyokat lehet köszörűni, csiszolni, tisztítani és marni. Segítségével a nehezen hozzáférhető helyek is megmunkálhatók (ahol például a sarokcsiszoló már nem használható).

feszültség/frekvencia	230V/50Hz
névleges teljesítményfelvétel	500W
fordulatszám	28000/min
befogás	6mm
tömeg	1,7kg
cikkszám	8792210
	cs2
nettó/bruttó	25 591,- 32 500,-
8792210C	tartalék szénkefe

EXTOL egyenes köszörű és fúrógép, 130W



EXTOL mini köszörű és fúrógép klt, 130W



feszültség/frekvencia	230V/50Hz	230V/50Hz
névleges teljesítményfelvétel	130W	130W
fordulatszám	10000-30000/min	8000-30000/min
befogás	1,6-2,3-3,2mm	2,3-3,2mm
tartozékok	210db-os készlet, flexibilis szár	40 db-os készlet, 3,2 mm-es száruk, rugalmas rögzítés és állvány
tároló	igen	igen
tömeg	0,67kg	0,7kg
cikkszám	8892201	404116
	☉6 cs2	☉5 cs2
nettó/bruttó	16 976,- 21 560,-	12 055,- 15 310,-
8892201C	tartalék szénkefe	

EXTOL mini fúró / köszörű transzformátorral



EXTOL mini fúró / köszörű transzformátorral táskában



feszültség/frekvencia	230V/50Hz/12V	230V/50Hz/18V DC
fordulatszám	12000/min	15000/min
befogás	2,3-3,2mm	3,2mm
tartozékok	10db, Ø betétszerszám szárátmértő 2,3 és 3,2mm	22db, Ø betétszerszám szárátmértő 3,2mm
tároló		igen
tömeg	0,1kg	0,12kg
cikkszám	404120	404121
	☉5/10 cs2	☉20 cs2
nettó/bruttó	5 315,- 6 750,-	7 079,- 8 990,-
		pót transzformátor

EXTOL befogó tokmány, 8db-os készlet



EXTOL flexibilis szár



EXTOL flexibilis szár



cikkszám	leírás	nettó	bruttó
404191	☉25/100 cs1 Ø 1-1,6-2-2,3-3-2x3,2mm, fej M8x0,75, Ø szár 4,8mm	1 000,-	1 270,-
404190	☉20 cs1 M18x1,5mm, 107cm, 404111-es és 404116-os mini köszörűhöz ajánlott	2 323,-	2 950,-
404193	☉5/20 cs1 M19x2mm, 107cm, a 8892201-es mini köszörűgéphez tervezve	2 638,-	3 350,-

Kettős köszörűk



Az Extol kettős köszörűk erőteljes, csendes és karbantartást nem igénylő indukciós motorral és porálló tömítésű csapágyakkal vannak szerelve. A köszörűket csiszoláshoz, polírozáshoz, konyhai vagy kerti szerszámok élezésére használják.

- + Minőségi biztonsági funkciói közé tartoznak a porvédett kapcsolók és a rezgéscsillapító gumibetétek
- + Az előnyök közé tartozik a durva- és finomcsiszolásra alkalmas korongpár, valamint a munkadarab támaszok és a szikravédő elemek szerszám nélküli beállítása.

EXTOL kettős köszörűgép, 520W

EXTOL kettős köszörűgép, 350W



Nagyon erős asztali köszörűgép, amelyet igényesebb fémmegmunkálásra terveztek.

Erős asztali köszörű nehezebb fémmegmunkáláshoz.



feszültség/frekvencia	230V/50Hz	230V/50Hz	
névleges teljesítményfelvétel	520W	350W	
fordulatszám	2950/min	2950/min	
korong méretek	200x16x25mm (külső Ø x tengely Ø x vastagság)	150x12,7x20mm (külső Ø x tengely Ø x vastagság)	
korong érdesség	P36 & P80	P36 & P80	
extra	állítható munkalámpa	állítható munkalámpa	
tömeg	17kg	9kg	
cikkszám	8892120	8892110	
	cs2	cs2	
nettó/bruttó	57 795,- 73 400,-	32 598,- 41 400,-	
8892120-4A	köszörűkorong P36	8892110-4A	köszörűkorong P36
8892120-4B	köszörűkorong P80	8892110-4B	köszörűkorong P80

EXTOL kettős köszörűgép, 150W



EXTOL kettős köszörűgép, 350W



Kis asztali köszörűgép a szokásos fémmegmunkálási munkákhoz. Könnyűszerrel élezi az összes szerszámot a műhelyben, otthon és a kertben is.



Erős asztali csiszoló nehezebb fémmegmunkáláshoz.



feszültség/frekvencia	230V/50Hz	230V/50Hz	
névleges teljesítményfelvétel	150W	350W	
fordulatszám	2950/min	2950/min	
korong méretek	125x12,7x16mm (külső Ø x tengely Ø x vastagság)	200x16x20mm (külső Ø x tengely Ø x vastagság)	
korong érdesség	P36 & P80	P36 & P80	
tömeg	4,3kg	10kg	
cikkszám	410120 cs2	410130 cs2	
nettó/bruttó	16 008,- 20 330,-	27 953,- 35 500,-	
410120-12A	köszörűkorong P36	410130-12A	köszörűkorong P36
410120-12B	köszörűkorong P80	410130-12B	köszörűkorong P80

EXTOL asztali köszörűgép lassan forgó koronggal, 250W



a lassan forgó tárcsa előnye, hogy pl. penge köszörülésnél megakadályozza a csiszolószap leválását a kőről

Ezt a lassan forgó koronggal ellátott közepes méretű asztali köszörűgépet olyan munkadarabokhoz ajánljuk, ahol fontos elkerülni a munkadarab felmelegedését.



feszültség/frekvencia	230V/50Hz
névleges teljesítményfelvétel	250W
fordulatszám	2950/min
korong méretek	200x20x40mm, 150x12,7x20mm (külső Ø x tengely Ø x vastagság)
korong érdesség	P36 & P80
extra	lassan forgó korong, lassú fordulatszám 134/perc
tömeg	8,7kg
cikkszám	410133 cs2
nettó/bruttó	27 535,- 34 970,-
410133A	köszörűkorong P80
410133B	köszörűkorong P36

EXTOL flexibilis szár



cikkszám	leírás	nettó	bruttó
410112D	cs2 befogás Ø3,2mm, 410112-höz	3 740,-	4 750,-

EXTOL polírozókorong



cikkszám	leírás	nettó	bruttó
410112B	Ø40 cs2 75x10x20mm, 410112-höz	1 575,-	2 000,-

EXTOL csiszolókorong



cikkszám	leírás	nettó	bruttó
410112A	Ø40 cs2 75x10x20mm, P120, 410112-höz	1 559,-	1 980,-

Vibrációs csiszolók

Csiszoló-papírok

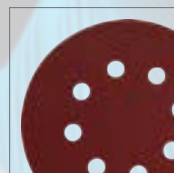

Itt találhatóak a katalógusban:

csiszolópapírok
176. oldal

Az excentrikus és vibrációs csiszológépeket például fa, festett és lakkozott bevonatok, fémek stb. csiszolására és polírozására tervezték. A csiszolt anyagot egy porgyűjtőbe vagy egy kiegészítő elszívó berendezésbe vezetik ki. Közös előnyük a csiszolófelület sajátos mozgásában rejlik, amely helyes eljárás esetén nem hagy látható csiszolási nyomokat az anyagon. Az excentrikus csiszológépek esetében ez a mozgás kétszeres, így a csiszolási hatás megsokszorozódik anélkül, hogy a csiszolási minőség romlana.

A **szalagcsiszolók** kiválóan alkalmasak akkor, ha nagyobb felületet kell lecsiszolnunk vagy nagyobb felületi egyenetlenségek esetén. Ilyenkor a kézi csiszolók használata már nehézkes. A megfelelően kiválasztott

csiszolószalaggal, a munka leegyszerűsödik, gyorsabb és kényelmesebb lesz.

+ Minden műhelymunkára vagy félprofesszionális munkára tervezett Extol csiszológép (és néhány hobbi kategóriájú modell is) fokozatmentes **elektronikus fordulatszám-szabályozással** van ellátva, amellyel optimális csiszolási sebességet állíthat be a csiszolt anyagnak megfelelően.

✓ Az Extol csiszológépek kiváló minőségű és fokozottan porálló csapágyakkal, kapcsolókkal és fogaskerekekkel rendelkeznek.

a vastag gumiréteg csillapítja a rezgéseket és garantálja a komfortos fogást



EXTOL vibrációs delta csiszológép 3 az 1-ben, 220W



a porgyűjtő tartály leszerelése után ipari porszívó is csatlakoztatható a készülékhez

a beépített porszívó és porgyűjtő tartály csökkenti a port munka közben

a készüléket kényelmesen, egy kézzel lehet vezetni a formatervezett markolat segítségével

a készülékbe épített LED lámpa megvilágítja a csiszolás helyét

A tépőzáras csiszolópapír-rögzítővel ellátott rezgőcsiszolót fa és faanyagok, fémek csiszolására, valamint a felületkezelés sérült területeinek, például festék és lakk, valamint tömítőanyagok stb. csiszolására tervezték száraz felületekhez.

Háromféle tartozék szerelhető fel a rezgőcsiszoló aljára az adott felület szerint:

- 1) **Csiszólótálp** (teljes csiszolófelület): nagyobb felületek csiszolására szolgál. A csiszólótápra egyrészes érdes csiszolópapír vagy kétrészes csiszolópapír erősíthető fel, amelyek első részén nagyobb a szemcseméret, míg a hátsó részen finomabb.
- 2) **Háromszög csiszólótálp**: hornyok, falok és egyéb olyan felületek csiszolásához, amelyhez a nagy felületű csiszólótálpal és a készülékkel nem lehet hozzáférni.
- 3) **Csúcsos csiszólótálp**: keskeny és nehezen elérhető felületek, valamint olyan felületek csiszolásához, amelyhez a készülék mérete miatt nem lehet hozzáférni.



EXTOL vibrációs delta csiszológép, 125W



kis méret, csiszolás sarkokban, nehezen hozzáférhető, szűk helyeken, éleken, széleken stb.

szívóeszköz csatlakoztatásával lehetőség nyílik a porszenyezés csökkentésére

Az egykezes delta rezgőcsiszolóval (tépőzáras rögzítésű csiszolópapírokkal) tömörfa munkadarabokat és egyéb faanyagokat, valamint fémeket lehet csiszolni, illetve festéshez/lakkozáshoz lehet előkészíteni a felületeket. Csak száraz állapotban használható.



feszültség/frekvencia	230V/50Hz	230V/50Hz
névleges teljesítményfelvétel	220W	125W
fordulatszám	13000/min	14000/min
csiszoló felület	delta 149x105mm	delta 140x97mm
csiszolópapír	delta 148x105mm	delta 140x97mm
tömeg	1,1kg	1kg
cikkszám	8894002	407130
	8 cs2	10 cs2
nettó/bruttó	13 724,- 17 430,-	10 843,- 13 770,-
8894002A	tartalék adapter	
8894002B	tartalék csiszólótálp	
8894002C	tartalék szénkefe, 2db	
		407130C tartalék szénkefe

EXTOL vibrációs csiszológép, 200W

EXTOL vibrációs csiszológép, 200W

EXTOL vibrációs csiszológép, 150W



gumival borított fogantyú

a fűrészpor elszívása a gyűjtőbe

alumínium alap

ergonomikus, csúszásgátló fogantyú gumifelülettel a kényelmesebb és biztonságosabb munkavégzés érdekében

230x93mm méretű csiszolópapírok könnyű rögzítése

a csiszoló integrált fűrészpor-elszívó rendszerrel és fűrészpor-gyűjtővel van felszerelve

a papír rögzítése kapcsokkal vagy tépőzárral

elektronikus fordulatszám szabályozás

ergonomikus, csúszásgátló fogantyú gumifelülettel a kényelmesebb és biztonságosabb munkavégzés érdekében

ehhez a csiszológéphez új tépőzárás csiszolópapír-váltószékünk van (242040-242120), ami jelentősen leegyszerűsíti a csiszolópapír rögzítését

szilárd alumínium csiszolóaltpapír-tépőzárás vagy bilincses csiszolópapír rögzítéssel



a csiszoló integrált fűrészpor-elszívó rendszerrel van felszerelve



Kétkézes, nagy teljesítményű rezgőcsiszoló lapos faanyagok, fémek, műanyagok, tömítőanyagok és lakkok felület- és sarokcsiszolásához. Csiszolóskor a sebességet a csiszolandó anyag típusának megfelelően állíthatja be. A hosszabb élettartam érdekében a vibrációs csiszológép masszív fém talppal rendelkezik, amelyhez a csiszolópapírok tépőzárral vagy kapcsokkal rögzíthetők. A tiszta munkaterületet a gyűjtődobozba integrált fűrészporelszívó rendszer biztosítja. A fogantyú gumiborítású felső részével rendelkezik, amely csillapítja a rezgéseket. Gipszkarton csiszolásához nem alkalmas.

A kétkézes rezgőcsiszoló fa és műanyagok, fémek csiszolására, valamint a felületkezelés sérült területeinek, például festék és lakk, valamint tömítőanyagok stb. csiszolásához használható száraz felületen. A csiszolást a csiszolóaltpapír finom mikrorezgéseivel végzik, amelyek nagy frekvencián oscillálnak. A csiszoló alkalmas derékszögű helyeken történő csiszolásra, például padlók sarkaiban és a felületen lévő finom hibák végleges csiszolására is a felületkezelés alkalmazása előtt. Gipszkarton csiszolásához nem alkalmas!

A kétkézes rezgőcsiszoló fa és műanyagok, fémek csiszolására, valamint a felületkezelés sérült területeinek, például festék és lakk, valamint tömítőanyagok stb. csiszolásához használható száraz felületen. A csiszolást a csiszolóaltpapír finom mikrorezgéseivel végzik, amelyek nagy frekvencián oscillálnak. A csiszoló alkalmas derékszögű helyeken történő csiszolásra, például padlók sarkaiban és a felületen lévő finom hibák végleges csiszolására is a felületkezelés alkalmazása előtt. Gipszkarton csiszolásához nem alkalmas!



szükség/frekvencia	230V/50Hz	230V/50Hz	230V/50Hz
névleges teljesítményfelvétel	200W	200W	150W
fordulatszám	6000-13000/min	11000/min	12000/min
csiszoló felület	182x90mm	187x90mm	187x90mm
csiszolópapír	185x93mm, tépőzárás	230x93mm	230x93mm
tömeg	1,5kg	1,5kg	1kg
cikkszám	8894003	407115	407114
nettó/bruttó	8 cs2 14 898,- 18 920,-	6 cs2 13 402,- 17 020,-	6 cs2 10 433,- 13 250,-
8894003B	tartalék csiszolóaltpapír	407115C	tartalék szénkefe, 2db
8894003C	tartalék szénkefe, 2 db		

EXTOL csiszolóaltpapír, tartalék

EXTOL csiszolóaltpapír adapter, tartalék, 2db



cikkszám	leírás	nettó	bruttó
8894002B	30/90 cs3	1 701,-	2 160,-

cikkszám	leírás	nettó	bruttó
8894002A	50 cs3	1 102,-	1 400,-

EXTOL excentrikus csiszológép, 125mm, 430W



elektronikus fordulatszám szabályozás

a beépített porszívó és a porgyűjtő tartály eltávolítja a port a munkaterületről

az orbitális (excentrikus) körkörös mozgások növelik a csiszolás hatékonyságát



Az excentrikus csiszoló alkalmas fa (pl. burkolatok, bútorok, ajtók, ablakok), fém, műanyag, tömítőanyagok száraz csiszolására, valamint festékek, korrózió stb. csiszolására, valamint száraz polírozásra. A tépőzár használatával felgorsítja a csiszolópapír cseréjét.

EXTOL excentrikus csiszológép, 125mm, 150 mm, 450W



a fokozatmentes fordulatszám és rezgésszám állítás révén a csiszolási sebesség az anyagtipushoz igazítható

a szállítás két tartólemez tartalmaz 125 és 150mm átmérőjű csiszolópapírhoz

az oldalsó fogantyú összecsuksukhatósága lehetővé teszi a csiszolást még szűk helyeken is



Az excentrikus csiszológép elsősorban fával, de fémrel és műanyaggal is használható. Az automatikus sebességszabályozó rendszer (Power Control System) megakadályozza a felszín károsodását. Gipszkarton csiszolásához nem alkalmas!

feszültség/frekvencia	230V/50Hz	230V/50Hz
névleges teljesítményfelvétel	430W	450W
fordulatszám	5000-13000/min	4000-13000/min
tárcsa átmérője	125mm	125 vagy 150mm
excentricitás	5mm	3mm
extra	tépőzárás	tépőzárás
tömeg	1,9kg	2,6kg
cikkszám	407202	8894202
	☉3 cs2	☉6 cs2
nettó/bruttó	17 756,- 22 550,-	23 551,- 29 910,-
407202A	polírkorong 125mm	8894202M tartalék gumi talp 125mm
8894201C	tartalék szénkefe	8894202V tartalék gumi talp 150mm
		8894202C tartalék szénkefe,2db



a nyomástól függő automatikus fordulatszám-szabályozó rendszerrel van felszerelve, amely megakadályozza a nem kívánt, mély barázdák kialakulását a felületen



EXTOL szalagcsiszológép, 1010W

az 1010W-os motor nagy teljesítménye, a csiszolószalag fordulatszámának beállításra és a munkaasztalhoz való rögzítés lehetővé teszi a gép univerzális használatát

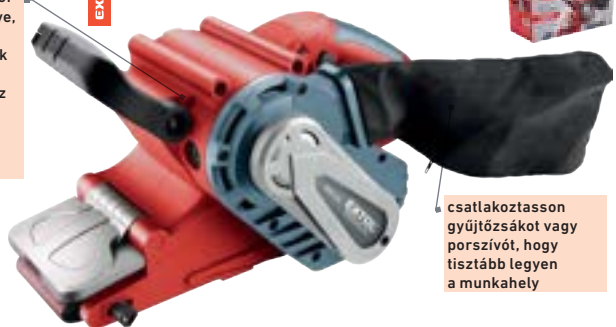

csatlakoztasson gyűjtőzsákokat vagy porszívót, hogy tisztább legyen a munkahely

a szállításhoz tartozó praktikus bilincseknek köszönhetően a csiszolót a munkalaphoz úgy rögzítheti, hogy a szalagok felfelé nézzenek

az alacsony profil és a szalag elülső részének visszahúzható burkolata lehetővé teszi a csiszolást zárt térben

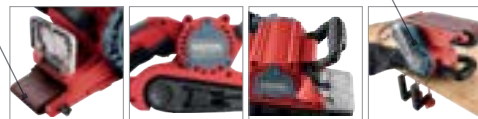

A szalagcsiszoló ideális különféle felületek, például fa, műanyag vagy fém gyors és nagyon hatékony csiszolásához.



feszültség/frekvencia	230V/50Hz
névleges teljesítményfelvétel	1010W
szalagsebesség-szabályozás	igen
szalagsebesség alapláraton	120-360m/min
csiszolószalag	533x75mm
csiszoló felület	170x75mm
extra	összecsuksukható előlap
tartozékok	2x bilincs
tömeg	3,5kg
cikkszám	8894300
	☉6 cs2
nettó/bruttó	25 890,- 32 880,-
8894300C	tartalék szénkefe



EXTOL falcsiszoló, teleszkópos, 600W

egy speciális állvány a csiszoló végén, amely megakadályozza a tömlő károsodását, lehetővé teszi, hogy a csiszoló egyszerűen a falnak támaszkodjon, ha a munka megszakad

könnyű és gyors csiszolópapír csere a tépőzáras rögzítésnek köszönhetően

lehetőség a porszívás intenzitásának kézi szabályozására a tömlő végén a törékeny vagy puha felületek kíméletes csiszolásához, hogy a felületkezelés ne váljon le intenzív elszívással

a fogantyú és a motor mozgatható csatlakozása lehetővé teszi a mennyezet és a falak kényelmes csiszolását

szállításához egyszerűen félbehajthatja a csiszolót, és tárolhatja egy tokban, amely megvédi a szállítás közbeni sérülésektől

ergonomikus forma, kis súly és teleszkópos hosszabbító cső (fogantyú) a könnyű munkavégzéshez magasban, létráról vagy átlványról



A gipszkarton csiszolót épületeken belüli és kívüli száraz falak és mennyezetek felületének csiszolására tervezték, például gipszkarton csiszolására, a hámló festékű felületek simítására, tapéta és ragasztómaradványok eltávolítására a falakon stb. A csiszolót ipari porszívóval együtt kell használni.



feszültség/frekvencia	230V/50Hz
névleges teljesítményfelvétel	600W
fordulatszám	600-1500/min
tárcsa átmérője	215mm
csiszolópapír átmérője	225mm
hossz	1,1-1,65m
tartozékok	csiszolópapír, 2x tömlő adapter, tömlő 4m
tömeg	3,5kg
cikkszám	8894210
	2 cs2
nettó/bruttó	61 890,- 78 600,-
8894210A	csiszolólap tartó 215mm
8894210C	tartalék szénkefe
8894210F	tömlő 3 adapterrel



EXTOL gégecső, 2 adapterrel



cikkszám	leírás	nettó	bruttó
8894210F	cs2	8 724,-	11 080,-
	1,5m, 8894210-hez		

EXTOL csiszolólap tartó



cikkszám	leírás	nettó	bruttó
8894210A	cs2	6 354,-	8 070,-
	215mm, 8894210-hez		

EXTOL tartalék gumi talp 8894201, 8894202, 407201 és POW 406 rotációs csiszológéphez



cikkszám	leírás	nettó	bruttó
8894202M	80 cs1	2 614,-	3 320,-
	Ø125mm		

EXTOL tartalék gumi talp 8894201 és 8894202 rotációs csiszológéphez



cikkszám	leírás	nettó	bruttó
8894202V	25/50 cs1	2 882,-	3 660,-
	Ø150mm		

EXTOL tartalék gumi talp 407202 rotációs csiszológéphez



cikkszám	leírás	nettó	bruttó
407202A	50 cs3	1 945,-	2 470,-
	Ø125mm, tépőzáras		

Multifunkciós csiszoló

Elektromos gépek



EXTOL multifunkciós csiszológép, gyorstokmányos, 400W



a szívóeszköz csatlakoztatásának lehetősége csökkenti a port a munka során

a fordulatszám-szabályozó lehetővé teszi a fordulatszám beállítását a vágott anyag típusának megfelelően

a rendkívül erős teljes 400W-os motor és az állandó teljesítményt tartó elektronikus rendszer biztosítja, hogy alacsony fordulatszámon is ugyanolyan hatékonyan dolgozzon, mint nagy sebességnél



praktikus tokkal szállítjuk, amely megkönnyíti a szállítást és védi a készüléket

a tartozék fűrészlap fa és lágyabb anyagokból készült kivágások készítésére szolgál nehezen hozzáférhető helyeken, például sarkokban, szőnyegpadlóknban, nagy területeken...

a kaparót például a burkolólapok közötti puha gitt eltávolítására, a gitt vagy a festék kaparására szánják...

a gyorsrögzítő szerszámbefogó rendszer (Quick Install) biztosítja a könnyű, kulcs használata nélküli pengecserét



A multifunkcionális rezgőszerszámokat fából készült anyagok, műanyagok, gipszkarton és lágyfémek (pl. réz, alumínium, keményítetlen szög, lágyfémötvezetek) vágására és elválasztására, valamint kisebb területek reszelésére, csiszolására és súrolására tervezték. Az eszköz lehetővé teszi, hogy precíz munkát végezzen nehezen elérhető helyeken, például kivágásokat készítsen a bútorok, csempék stb. sarkaiban.



feszültség/frekvencia	230V/50Hz
névleges teljesítményfelvétel	400W
rezgésszám	15000-22000/min
oscillációs szög (kétoldalas)	3°
tömeg	1,5kg
cikkszám	8894100
	☎ cs2
nettó/bruttó	21 236,- 26 970,-



Manapság a multifunkciós csiszológépek nemcsak a műhelyekben és a háztartásokban, hanem az építőipari vállalatoknál és a gyártóüzemekben is elterjedtek. Ez a munkaeszköz sokoldalúságával, gyorsaságával, könnyű kezelhetőségével széles körű népszerűsége tette szert mind a hobbi-, mind a professzionális szférában.

+ Az Extol multifunkciós szerszámok motorkímélő lágy indítási funkcióval és fordulatszám szabályozással, rendelkeznek, amely nagyobb terhelésnél is állandó fordulatszámot biztosít.

+ A számos megvásárolható tartozék segítségével különféle munkákat végezhet el. Akár a korábban hivatásos szakértőt igénylő feladatokat is.

Legyen az vágás, tisztítás vagy csiszolás a pótfeketek egyszerűen váltogatva kényelmesen és pontosan elvégezheti a különböző munkafolyamatokat akár nehezen hozzáférhető helyeken is.

✓ **A merev kaparót** szilikon hézagok kikaparásához, beton maradékok eltávolításához használhatjuk

✓ **A lyukfűrészlap** puha faanyagok, gipszkarton, műanyag és lágy fémek vágásához használható

✓ **A delta alakú csiszolólap** lehetővé teszi a precíz csiszolást kemény felületeken és nehezen hozzáférhető helyeken is, mint pl.: sarkok, lekerekített felületek.

A multifunkciós csiszológéppel kiegészítőt a 184. oldalon találja.



Tartozékok multi csiszolóhoz univerzális rögzítéssel és gyorsrögzítővel

A gyorsrögzítő pofa biztosítja a könnyű, szerszám nélküli pengecserét. A legtöbb ismert márkájú többfunkciós gép az UNIVERSAL SYSTEM + QUICK INSTALL rendszert használja.

a kaparó pl. a burkolólapok közötti puha gitt eltávolítására, a gitt vagy a festék kaparására használható

ez a fűrészlap fa és lágyabb anyagokból készült kivágások készítésére szolgál nehezen hozzáférhető helyeken, például sarkokban, szőnyegpadlóknak, nagy területeken...



Univerzális rögzítésű tartozékok gyorsrögzítő pofa nélkül

Ez a típusú rögzítés az Extol kínálatában megtalálható összes géppel kompatibilis és számos más gyártó termékével is használható.

ez a fűrészlap fa és lágyabb anyagokból készült kivágások készítésére szolgál nehezen hozzáférhető helyeken, például sarkokban, szőnyegpadlóknak, nagy területeken...

a kaparót például a burkolólapok közötti puha gitt eltávolítására, a gitt vagy a festék kaparására szánják...



EXTOL multifunkciós szerszám, 300W

sebességszabályozó rendszerrel van felszerelve, amely ugyanazt a fordulatszámot biztosítja nagyobb terhelések esetén is

a delta csiszolólap lehetővé teszi a precíz csiszolási munkák elvégzését olyan nehezen elérhető helyeken, mint például az ablakok sarka vagy a kerek és kisebb felületek

erőteljes, 300W-os motor

90mm



A multifunkcionális rezgőszerszámokat fából készült anyagok, műanyagok, gipszkarton és lágyfémek (pl. réz, alumínium, keményítetlen szög, lágyfémötvözetek) vágására és elválasztására, valamint kisebb felületek reszelésére, csiszolására és súrolására tervezték. Az eszköz lehetővé teszi, hogy precíz munkát végezzon nehezen elérhető helyeken, például kivágásokat készítsen a bútorok, csempék stb. sarkaiban.



feszültség/frekvencia	230V/50Hz
névleges teljesítményfelvétel	300W
rezgésszám	15000-21000/min
oscillációs szög (kétoldalas)	3°
tömeg	1,1kg
cikkszám	417220
	cs2
nettó/bruttó	18 228,- 23 150,-
417220C	tartalék szénkefe



Lemezvágo gépek



EKTOL lemezvágó gép, 500W

EKTOL folyamatos lemezlyukasztógép, lemezvágó, 600W



A lemezvágót acéllemez és színesfém lemezek gyors, forgács nélküli vágására tervezték.

A szerszámmal síma, hullám- vagy trapézlemezeket lehet vágni, anélkül, hogy a vágási él meggörbülne vagy deformálódna. A 360°-ban elfordítható matricának köszönhetően tetszőleges alakzatot lehet a lemezből leszábní. A kivágó szerszámon a lemezvastagság mérésére szolgáló hornyok találhatók.



feszültség/frekvencia	230V/50Hz	230V/50Hz
névleges teljesítményfelvétel	500W	600W
forogatómomenték	6Nm	
max. vastagság acél	2,5mm 400N/mm ² / 2,0mm 600N/mm ² / 1,6mm 800N/mm ²	1,6mm (max. 1,8mm)
max. vastagság inox		1,2mm
max. vastagság alu	2,5mm, alumínium 250N/mm ²	4,0mm
max. vastagság - réz		1,6mm (max. 1,8mm)
löketek száma	1200/min	2000/min
min. görbületi sugár	40mm	
tömeg	2,5kg	1,6kg
cikkszám	8797202	8797206
	☉5 cs2	☉6 cs2
nettó/bruttó	28 591,- 36 310,-	37 559,- 47 700,-
8797202B	tartalék kés 2db	8797206B tartalék lyukasztó
8797202C	tartalék szénkefe	8797206C tartalék szénkefe

EXTOL[®]
INDUSTRIAL



Elektromos gépek

EXTOL popszegecshúzó, elektromos



a különböző szegecsátmérekhez tartozó szegecsfejek a pisztolytestben vannak elhelyezve

olajhűtés



könnyen cserélhető szénkefe

övcsat

EXTOL tartalék kés, 2db



cikkszám	leírás	nettó	bruttó
8797202B	cs2	3 929,-	4 990,-
8797202-höz (elektromos lemezvágó olló)			

EXTOL tartozékok 8797205-höz: tengely, kés, csavar (matrica)



cikkszám	leírás	nettó	bruttó
8797205B	cs2	6 047,-	7 680,-
alsó matrica lyukasztó tűkkel, 8797205-höz			

EXTOL tartozékok 8797206-hoz: tengely, kés, csavar (matrica)



cikkszám	leírás	nettó	bruttó
8797206B	cs2	6 472,-	8 220,-

Az elektromos szegecselő pisztolyt mindenütt használják, ahol szükség van szegecselt kötések gyors, egyszerű és megbízható létrehozására. Tetőfedési munkákban, fémszerkezetek gyártásában, autóműhelyekben stb.



feszültség/frekvencia	230V/50Hz
névleges teljesítményfelvétel	400W
szegecsék átmérője	3,2-4,0-4,8mm
szegecs anyaga	alumínium, réz, acél, rozsdamentes acél
szegecselő erő	8000N
löklet	22mm
tömeg	2,3kg
cikkszám	8794550
	cs2
nettó/bruttó	52 126,- 66 200,-
8794550A	tartalék pófa, 3db
8794550C	tartalék szénkefe

Inverter hegesztők

■ PROFI EXTOL INDUSTRIAL

A közelmúltban szinte kizárólag a profi szakemberek kiváltsága volt ezen készülékek használata, ma azonban a csúcskategóriás hegesztési technológiák fejlődésével és az egyre kedvezőbb áraknak köszönhetően szélesebb körben is terjednek. Bár az eredeti transzformatoros hegesztőgépeknek alacsony árak miatt továbbra is van létjogosultsága, a könnyebb, erősebb és „okosabb” inverter hegesztő készülékek fokozatosan szorítják ki őket a piacról.

Az inverteres hegesztők olyan kisméretű és könnyű hegesztőgépek, amelyek közvetlenül a hálózati feszültségből képesek a hegesztéshez megfelelő paraméterekkel rendelkező feszültséget és áramot előállítani. Az egész folyamat elektronikusan vezérelt, így a hegesztés optimális előrehaladásához szükséges kimeneti értékek könnyen ellenőrizhetők és beállíthatók. Hagyományos MMA vagy TIG-hegesztőként is használhatók és bármilyen típusú elektródával működnek.

+ Az Extol Industrial készülékek kiváló paraméterekkel rendelkeznek, melyekkel általában csak sokkal drágább gépeknél találkozhatunk. Legyen szó akár hegesztőáramról és terhelhetőségről - ami kulcsfontosságú kritérium a hegesztő kiválasztásakor -, akár az elektronika hibátlan működéséről és a kiegészítő funkciók azonnali reakciókészségéről, ezek az inverterek könnyedén megfelelnek az Ön legmagasabb igényeinek.

ARC FORCE

ARC FORCE

A begyújtott hegesztőív stabilizálására szolgál. Az ív lerövidülésekor az elektróda megakad, az inverter növeli az áramot. Hosszú ív esetén az inverter csökkenti az áramot, időt hagyva az elektródának, hogy megközelítse az anyagot anélkül, hogy az ív kialudna.

ANTI STICK

ANTI STICK

Letapadás gátló funkció. A hegesztőáramot automatikusan minimálisra csökkenti (kb. 10A), ha az elektróda letapad. Ez lehűti az elektródát, ami így könnyen leszakítható.

HOT START

HOT START

Megkönnyíti az ív begyújtását a gyújtóáram kezdeti automatikus növelésével (az eredetileg beállított hegesztési áramértékhez képest).

LIFT TIG

LIFT TIG (TIG pisztoly használata esetén)

Jelentősen hozzájárul az elektromágneses kompatibilitáshoz, és minimalizálja a volfrámzárványok előfordulását és az elektróda kopását.



EXTOL inverter hegesztő készülék, 120A

állandó kimeneti hegesztőáram

kicsi és könnyű, kitűnően helyettesíti a nagy méretű, nehéz készülékeket

túlfeszültség, alacsony feszültség vagy túlmelegedés esetén a készülék lekapcsolja a kimeneti áramot, melyre a homloklapeten kigyulladó fény figyelmezteti



A hegesztőív könnyen húzható, a hegesztés közben az anyag az olvadék fűrdőből kevésbé fröccsen ki, így a hegesztési varrat minősége is jobb lesz.

kicsi és könnyű, kitűnően helyettesíti a nagy méretű, nehéz készülékeket

villamos ív stabilizáló funkció, amely az ív hosszúságától függően szabályozza az áramot.

A fejlett elektronikának köszönhetően a hegesztőáramot fokozatmentesen lehet beállítani a hegesztés közben



ARC FORCE ANTI STICK HOT START

feszültség/frekvencia	230V/50Hz	230V/50Hz
hegesztőáram	10-120A	10-160A
terhelés nélküli feszültség	53V	70V-MMA, 70V-TIG
max. tényleges tápfesz.	12A	18A-MMA, 17A-TIG
védelem max. áramerősségnél	16A	32A-MMA, 25A-TIG
MMA terhelhetőség	40°C-nál 120A/20%, 80A/60%, 60A/100%	40°C-nál 160A/25%, 105A/60%, 80A/100%
elektróda vastagság	1,6-4,0mm	1,6-4,0mm
elektróda típusa	MMA (rutil, bázikus, INOX ...)	MMA (rutil, bázikus, INOX ...), TIG (wolfrám) kiegészítő felszereléssel
technológia	Hot Start, Arc Force, Anti-stick	Hot Start, Arc Force, Anti-stick, Lift TIG
csatlakozó	gyorscsatlakozó 10-25	gyorscsatlakozó 10-25
tartozékok	hegesztő- és földelő kábel, burkolat, salaktörő és kefe	3m hegesztő és 3m földelő kábel, burkolat, salaktörő és kefe
tömeg	2,8kg	3,5kg
cikkszám	8896024	8896025
	cs2	cs2
nettó/bruttó	42 047,- 53 400,-	68 740,- 87 300,-

ARC FORCE ANTI STICK HOT START LIFT TIG

akár 40°C-os külső hőmérsékleten is biztosítja a hosszú távú folyamatos működést

A dinamikus és gyors reakció csökkenti az ív változó hosszúságából eredő áramingadozásokat



testcsipesz hegesztéshez



cikkszám	leírás	nettó	bruttó
84529	Ø50 cs2	1 756,-	2 230,-
	300A-ig		

elektróda fogó



cikkszám	leírás	nettó	bruttó
84530	Ø50 cs2	2 252,-	2 860,-
	300A-ig		

EXTOL munkakábel pisztolyal, TIG (AWI) hegesztéshez



cikkszám	leírás	nettó	bruttó
8898271	Ø5 cs2	30 228,-	38 390,-
	10-25, 4m kábel, 5,5m tömlő, max 200A, wolfrám elektróda Ø2,4mm, kerámia betét Ø11mm (7-es méret), G 1/4"		

EXTOL munkakábel, 2db-os készlet



cikkszám	leírás	nettó	bruttó
8798222	cs2	22 638,-	28 750,-
	25mm ² , 3m, 35-50, fogó 200A, 200A-ig hegeszthető, 3m-es gumihegesztő kábel 200A sárgaréz fogóval, 3m-es gumi földelő kábel 200A földelőbilincssel		

EXTOL hegesztő kábelpár 120A, 3m, 16mm²



cikkszám	leírás	nettó	bruttó
8898220	Ø10 cs1	17 031,-	21 630,-
	csatlakozó: 10-25, 120A, 3m, 16mm ² , 2db-os szett, földelőkábel csipesszel + munkakábel elektródafogóval		

EXTOL hegesztő kábelpár 120A, 5m, 16mm²



cikkszám	leírás	nettó	bruttó
8898221	Ø10 cs1	18 535,-	23 540,-
	csatlakozó: 10-25, 120A, 5m, 16mm ² , 2db-os szett, földelőkábel csipesszel + munkakábel elektródafogóval		

EXTOL munkakábel, 2db-os készlet



cikkszám	leírás	nettó	bruttó
8798221	cs2	16 252,-	20 640,-
	16mm ² , 3m, 35-50, fogó 200A, 160A-ig hegeszthető, 3m-es gumihegesztő kábel 200A sárgaréz fogóval, 3m-es gumi földelő kábel 200A földelőbilincssel		

EXTOL hegesztő kábelpár 160A, 3m, 25mm²



cikkszám	leírás	nettó	bruttó
8898225	Ø10 cs1	24 740,-	31 420,-
	csatlakozó: 10-25, 160A, 3m, 25mm ² , 2db-os szett, földelőkábel csipesszel + munkakábel elektródafogóval		

EXTOL hegesztő kábelpár 160A, 5m, 25mm²



cikkszám	leírás	nettó	bruttó
8898226	cs1	26 976,-	34 260,-
	csatlakozó: 10-25, 160A, 5m, 25mm ² , 2db-os szett, földelőkábel csipesszel + munkakábel elektródafogóval		

Körfűrészek

Elektromos gépek



Fűrészlapok

Itt találhatóak a katalógusban:



fűrészlapok
160. oldal



elszívó (porszívó) csatlakoztatható a tiszta munkakörnyezet fenntartásáért



EXTOL kézi körfűrészgép, 185mm, 1600W



fogantyú jobbkezesek és balkezesek számára egyaránt



a vágási mélység és a ferde szög egyszerű beállítása



Robusztus, nagy teljesítményű fűrész, amelyet fa és más táblás anyagok egyes vágásához terveztek. Műanyag és alumínium profilok vágására is használható.

feszültség/frekvencia	230V/50Hz
névleges teljesítményfelvétel	1600W
fordulatszám	5000/min
tárcsa	185x2x20mm, SK 2,8mm, 36T
vágás dőlése	0-45°
vágásmélység 90°/45°	65/45mm
ergonómikus fogantyú	igen
tömeg	4,6kg
cikkszám	8793000
nettó/bruttó	39 921,- 50 700,-
8803226	tartalék tárcsa

EXTOL körfűrészgép, 160mm, 1200W



elszívó (porszívó) csatlakoztatható a tiszta munkakörnyezet fenntartásáért

tárcsafogak maximális és minimális száma 40/18

fogantyú jobb- és balkezesek számára egyaránt

a vágásmélység és a ferdevágás szöge egyszerűen beállítható



A körfűrészsel elsősorban faanyagokat és lemezeket lehet hosszirányban, keresztbe és ferden fűrészelni. Megfelelő fűrész tárcsa használatával vékony színesfém (pl. alumínium vagy réz) és műanyag lemezeket is vághatunk. A fogantyú alakja és gumirozott felülete kényelmes munkavégzést biztosít. A készülék kialakításának köszönhetően a gépben nem halmozódik fel a por és szennyeződés. A külső tisztaság érdekében porszívó csatlakoztatható.

EXTOL körfűrészgép, 185mm, 1400W



elszívó csatlakoztatható a tiszta munkakörnyezet fenntartásáért

fogantyú jobbkezesek és balkezesek számára egyaránt

tömör alumínium alap a maximális stabilitás érdekében

a vágásmélység és a ferde szög egyszerűen beállítható



Ezt a robusztus és erőteljes körfűrész faanyagok és lemezek keresztirányú, hosszirányú és ferde fűrészeléshez tervezték 63 mm mélységgig. Megfelelő fűrész tárcsa használatával vékony színesfém (pl. alumínium vagy réz) és műanyag lemezeket is vághatunk. Az ergonomikus, gumirozott felületű fogantyú csökkenti a vibrációt és növeli a munkavégzés kényelmét. A külső porszívó csatlakoztatásával megőrizheti a munkakörnyezet tisztaságát.

feszültség/frekvencia	230V/50Hz	230V/50Hz
névleges teljesítményfelvétel	1200W	1400W
fordulatszám	4700/min	4500/min
tárcsa	160x1,3x20mm, SK 2mm, 18T	185x1,4x20mm, SK 1,8mm, 24T
vágás dőlése	0-45°	0-45°
vágásmélység 90°/45°	55/35mm	63/42mm
ergonomikus fogantyú	igen	igen
tömeg	3,5kg	4,1kg
cikkszám	8893005	8893006
	4 cs2	4 cs2
nettó/bruttó	30 157,- 38 300,-	33 307,- 42 300,-
8803213	tartalék körfűrészlap 160mm	8803226 tartalék körfűrészlap 185mm
8893005C	tartalék szénkefe	8893006C tartalék szénkefe

EXTOL kézi körfűrészgép, 160mm, 1200W



kiváló minőségű körfűrész 55mm-es vágásmélységgel

talp és párhuzamvezető a hosszanti vágáshoz

a normál fűrész tárcsa helyett használhat Extol Premium magasabb minőségű fűrész tárcsát

ferde vágás 0-45°



EXTOL kézi körfűrészgép, 185mm, 1200W



kiváló minőségű körfűrész 65mm-es vágásmélységgel

ferde vágás 0-45°

talp és párhuzamvezető a hosszanti vágáshoz

a normál fűrész tárcsa helyett használhat Extol Premium magasabb minőségű fűrész tárcsát



Ezzel a körfűrészsel elsősorban faanyagokat és lemezeket lehet hosszirányban, keresztbe és ferden fűrészelni. Fa deszkák, műanyagok, gipszkarton és alumínium profilok vágására is használható. A készülék ezermesteri célokra és hobbi munkákhoz ajánlott.



Faanyagok és lemezek hossz- és keresztirányú, valamint ferde fűrészelésére alkalmas. Fa deszkák, műanyagok, gipszkarton és alumínium profilok vágására is használható. A készülék ezermesteri célokra és hobbi munkákhoz ajánlott.



feszültség/frekvencia	230V/50Hz	230V/50Hz
névleges teljesítményfelvétel	1200W	1200W
fordulatszám	4800/min	4800/min
tárcsa	160x1,3x20mm, SK 2mm, 24T	185x1,3x20mm, SK 2mm, 24T
vágás dőlése	0-45°	0-45°
vágásmélység 90°/45°	55/35mm	65/43mm
tömeg	3,3kg	3,5kg
cikkszám	405224	405234
	4 cs2	4 cs2
nettó/bruttó	27 780,- 35 280,-	26 441,- 33 580,-
405224C	tartalék szénkefe 19104	405234C tartalék szénkefe 19107
8803213	pótkörfűrész tárcsa	8803225 pótkörfűrész tárcsa

EXTOL vezetősín körfűrészhez, gyorsbefogóval

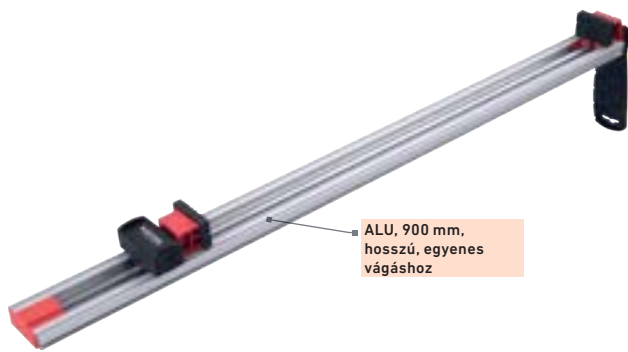

ALU, 900 mm, hosszú, egyenes vágáshoz

cikkszám	leírás	nettó	bruttó
8815502	⊘6 cs1	13 898,-	17 650,-
hatótávolság 0-900 mm; max. szorító erő: 130 kg			

EXTOL gérvágó vezetősín



cikkszám	leírás	nettó	bruttó
8893022A	⊘5 cs2	14 992,-	19 040,-
45cm, szögtartomány: -60 és +60 fok között, a 8893022 mini körfűrészhez			

EXTOL keményfémlapkás körfűrészlap



fára és farostlemezre



cikkszám	leírás	nettó	bruttó
8893022D	⊘200 cs2	1 425,-	1 810,-
⊘89x2,0x10mm, 24T, lapkaszélesség 1,6mm; a 8893022 mini körfűrészhez			

EXTOL vezetősín



cikkszám	leírás	nettó	bruttó
8893022B	⊘10 cs2	11 433,-	14 520,-
126cm (3x42cm), 3x sín, 2x terminál, a 8893022 mini körfűrészhez			

EXTOL körfűrészlap HSS



cikkszám	leírás	nettó	bruttó
8893022E	⊘100/200 cs2	1 575,-	2 000,-
89x1x10mm, 44T, a 8893022 mini körfűrészhez; műanyagra, puhafémekre, gipszkartonra			

EXTOL gyémánt tárcsa, vágó, szegmenses



cikkszám	leírás	nettó	bruttó
8893022F	⊘100 cs2	1 094,-	1 390,-
89x1,0x10mm, gyémánt szélessége 1,6mm; a 8893022 mini körfűrészhez; csempére, járólagra			



Szablyafűrészek



szablyafűrészlapok
163. oldal

Az akkus szablyafűrészgépet fa, műanyag, fém és más hasonló anyagok vágására tervezték műhelyben, garázsban vagy kertben végzett munka során.

Erőteljes motor, egyensúly és ergonómia jellemzi. A gumi rezgéscsillapító markolat, az állítható vágási előtolás, az egyszerű, szerszám nélküli fűrészlapcsere, a fűrészlap 180°-kal való elforgathatósága tökéletes kényelmet biztosít építés közbeni vágásokor, újjáépítési vagy bontási tevékenységek során.

EXTOL szablyafűrészgép, 650W

a fűrészlap az önzáró befogásnak köszönhetően egyszerűen, szerszámok nélkül cserélhető

a gumival bevont markolat jó fogást biztosít és csökkenti a vibrációt

a tartó könnyű mozgatása olyan távolságra, amely megkönnyíti a vágást

a fokozatmentesen állítható ütésszám segítségével minden anyaghoz beállíthatja az optimális sebességet



A szablyafűrészgépet a befogott fűrészlap típusától függően faanyagok, műanyagok, színes fémek, acél, építőanyagok és más hasonló anyagok vágására tervezték. A rugalmas fűrészlap lehetővé teszi, hogy nem csak egyenes és ívelt vonaton lehet vele fűrészelni, hanem nehezen elérhető helyeken is. Bimetal fűrészlappal beszűrő fűrészeléssel is végezhet.



feszültség/frekvencia	230V/50Hz
névleges teljesítményfelvétel	650W
rezgés	800-3000/min
max. mélység fában	115mm
max. mélység alumíniumban	20mm
max. mélység fémben	5mm
tömeg	2,7kg
cikkszám	8893600
	☎5 cs2
nettó/bruttó	27 732,- 35 220,-



EXTOL®
PREMIUM

Dekopírfűrészek



A dekopírfűrész egyenes és íves vágásra tervezték, különösen fa és forgácslap, valamint fém, műanyag, gumi anyagokra, speciális fűrészlapokkal.



Munkáját jelentősen felgyorsítja az alkalmazott gyorskioldó rendszer, amelynek köszönhetően a fűrészlapot pillanatok alatt, szerszám nélkül lehet cserélni.

■ BARKÁCS EXTOL PREMIUM

Az Extol Premium fűrészekre nagy teljesítmény és munkakomfort jellemző. Fordulatszám-szabályozóval és több fokozatban állítható előtolással vannak felszerelve, így

különböző anyagok vágásakor is meg fogja találni a legideálisabb beállítást.



A beépített lézer és LED lámpa segítségével lehetőség nyílik a vágóvonal pontos vezetésére, és a munkahely megvilágítására.

■ HOBBY EXTOL CRAFT

A hobbi kategóriában is kínálunk egy megbízható szerszámot nagyon jó áron, amely ideális a kézfűrész helyettesítésére, amelyek nem túl kényelmes megoldást jelentenek a szabálytalan formák vágására a műhelyben...

Dekopírlapok

Itt találhatóak a katalógusban:



dekopírlapok
162. oldal

EXTOL lézeres dekopír fűrészgép, 800W

EXTOL dekopír fűrészgép, 650W

0-3 fokozat közt állítható automatikus fűrészlap előtolás segítségével gyorsabb és könnyebb a darabolás

csatlakozás külső porszívóhoz és kapcsoló a munka közbeni kipufogógáz vagy fűrészpor elszívásának leállításához

fűrészlap gyorsbefogó rendszer a gyors és egyszerű cseréhez

elektronikus fordulatszám szabályozás



a lézer és a LED világítás hálózatról működik



levegőtől talplemez burkolat, a karcolásra érzékeny anyagok védelméhez

tömör fém alaplemez a pontos fűrészvezetéshez



gumírozott fogantyú



elszívó csatlakozó

fűrészlap gyorsbefogó a gyors és egyszerű cseréhez

lökétszámszabályzó



rezgés	0-3000/min	500-3000/min
előtolás fokozatok	4	0+3
extra	lézer, LED lámpa	230V/50Hz
feszültség/frekvencia	230V/50Hz	Bosch
fűrészlap típusok	Bosch	8mm
max. kapacitás alu	15mm	65mm
max. kapacitás fa	110mm	8mm
max. kapacitás fém	10mm	650W
névleges teljesítményfelvétel	800W	párhuzamvezető, adapter porszívóhoz
tömeg	2,3kg	2,1kg
vágás dőlése	0°±45°	0°±45°
cikkszám	8893103	405124
	⊗8 cs2	⊗10 cs2
nettó/bruttó	19 874,- 25 240,-	17 661,- 22 430,-
8893103C	tartalék szénkefe	405124C tartalék szénkefe



Felsőmarók

(2) állandó fordulatszám terheléskor is



(3) elektromos fordulatszám szabályozás



(1) lágy indítás



(6) a kifinomult belső légáramlás növeli a hűtés hatékonyságát és megakadályozza a por lerakódását



(4) rövidzárlatokkal szembeni fokozott ellenállással rendelkező tekercsek



(5) befogás 6 / 8mm-es marószerszámokhoz

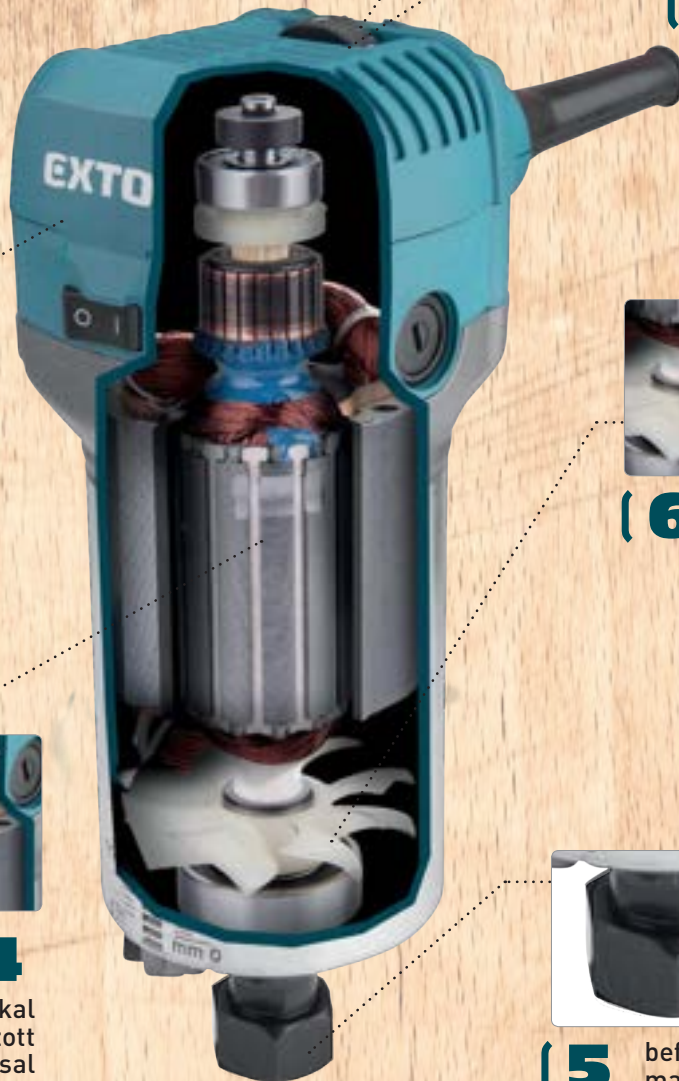

A felsőmarógép különböző formájú furatok, élek és profilok marására szolgál, az alkalmazott maró alakjától függően.

Az **Extol Industrial** sorozat a nehéz munkákhoz, az **Extol Premium** sorozat a gyakoribb műhelyhasználathoz és az **Extol Craft** sorozat a hobbi barkácsoláshoz kínál felsőmarógépeket erős motorral és minőségi E-osztályú csapágyakkal.

A felsőmarógépek alapfelszereltségként elektronikus fordulatszám-szabályozással, a munkafelületről szívócsövön keresztül történő fűrészporel-szívással és egyéb, a kényelmesebb kezelhetőséget szolgáló funkciókkal vannak felszerelve.

Tartozékok marógépekhez

A katalógus köv. oldalain találhatóak:



felsőmarók fára
184. oldal



felsőmaró készletek
185. oldal

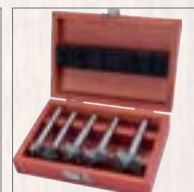

pánthelymarók
186. oldal

EXTOL multifunkciós felsőmarógép, 710W

EXTOL élmárógép, 500W



A felsőmarógép különböző formájú furatok, élek és profilok marására szolgál, az alkalmazott maró alakjától függően. A marógép 6 és 8mm száru marószerszámokkal használható. A marógép szíve egy erőteljes 710W-os motor, amelynek fordulatszám-szabályozása 13000-33000/perc tartományban van, és amely lehetővé teszi a fordulatszám beállítását az anyag típusához igazítva. Elektronikus fordulatszám-szabályozóval is fel van szerelve, amely lehetővé teszi, hogy terhelés mellett is állandó sebességgel rendelkezzen, valamint „lágyműködés” funkcióval, amely biztosítja a zökkenőmentes indítást ütések nélkül. A precíz munkavégzés érdekében az alaplemez mélységűtközővel van felszerelve, amely tizedmilliméter nagyságú pontos elmozdulást tesz lehetővé. Amikor keményfával dolgozik, használhatja a toronyütőközőt, amellyel a marott mélységet több rétegre osztja, és fokozatosan eltávolítja. A csomag három különböző alaplemez tartalmaz: egykezes, kétkezes, bemező. Vásárolhat egy túlnyúló alaplemez is, amely alkalmas a falakon végzett munkára. A marógép könnyen eltávolítható az alaplemezről, és az elvégzett munkától függően egy másik alaplemezbe helyezhető. Ez a modularitás nagyban leegyszerűsíti és felgyorsítja a munkát.

Az élmárógépet az egyszerűség és a megbízhatóság jellemzi. Ezzel az egykezes mini maróval furatokat, kivágásokat, hornyokat, éleket és alakos profilokat stb. lehet marni faanyagokba, a marószerszám alakjától és kivitelétől függően. A gép kis mérete és súlya lehetővé teszi, hogy azt csak egy kézzel vezesse a munkadarabon. A fordulatszám lágyan fut fel (SOFT START funkció), ami hozzájárul a biztonságos használatához. A nagy fordulatszámok tökéletesen sima megmunkált felületet biztosítanak. A marógéphez három különböző vezeték tartozik a marógép munka közbeni vezetéséhez. Hengervezető kerek él marásához. Hosszanti vezeték egyenes él és körök mentén történő maráshoz. Másoló sablon szerinti, a másoló betét használatával. A marógép állványa lehetővé teszi a marási mélység beállítását.



feszültség/frekvencia	230V/50Hz	230V/50Hz
névleges teljesítményfelvétel	710W	500W
fordulatszám	13000-33000/min	30000/min
befogás	Ø6 és 8mm	6mm
lökethossz	merülő alap 38mm	
extra	2,8m kábel	
tartozékok	3 maróalapp	3db vezető
tömeg talppal	3kg	1,4kg
cikkszám	8793302	8893311
	☉3 cs2	cs2
nettó/bruttó	60 866,- 77 300,-	16 213,- 20 590,-

8793302B	tartalék műanyag alkatrészek	8893311A	tartalék másolóbetét
8793302C	tartalék szénkefe	8893311B	tartalék görgővezető
8793302D	6 és 8mm-es befogás	8893311C	tartalék szénkefe
		8893311D	párhuzamvezető
		8893311E	befogó tokmány és lefogató csavar klt.

EXTOL tartalék alaplemez a 8793302-höz



cikkszám	leírás	nettó	bruttó
8793302A	☉12 cs2	10 850,-	13 780,-

EXTOL tartalék műanyag csatlakozók a 8793302-höz



cikkszám	leírás	nettó	bruttó
8793302B	☉5 cs2	2263,-	2874,-

EXTOL felsőmarógép, 1200W



a készülékhez elszívó berendezést is lehet csatlakoztatni

sebességszabályozó közvetlenül az ergonomikus fogantyúban

stabil alumínium talp

állítható marási mélység



Barázdák, kúpok, dekoratív profilok és precíz illesztések létrehozására használják fához és műanyagokhoz. Számos elemmel van felszerelve a könnyű, pontos és biztonságos munkavégzés érdekében.



feszültség/frekvencia	230V/50Hz
névleges teljesítményfelvétel	1200W
fordulatszám	10000-28000/min
befogás	6 / 8mm
extra	elektronikus sebességszabályozó, ergonomikus fogantyú variátorral
tartozékok	hosszirányú vezető, kopírbetét
tömeg	3,5kg
cikkszám	8893302 ☞3 cs2
nettó/bruttó	32 598,- 41 400,-
8893302C	tartalék szénkefe

EXTOL felsőmarógép, 1250W



a befogó patron segítségével a 6 vagy 8mm szárátmérőjű szerszámok egyszerűen cserélhetők

a készülékhez elszívó berendezést lehet csatlakoztatni a marás során keletkező por és forgácsok elszívására

a sebességszabályozás lehetővé teszi a megmunkált anyag jellegéhez mért fordulatszám beállítását, ami jobb megjelenést és megmunkálást eredményez

a kerékkel is kiegészített párhuzamvezető alkalmazásával, például az éllel párhuzamosan lehet marni, illetve belső körprofilokat lehet kimunkálni (a párhuzamvezető körzőként való használata esetén)



A felsőmarógép különböző formájú furatok, élék és profilok marására szolgál, az alkalmazott maró alakjától függően.



feszültség/frekvencia	230V/50Hz
névleges teljesítményfelvétel	1250W
fordulatszám	12000-30000/min
befogás	Ø6 és 8mm
tartozékok	párhuzamvezető
tömeg	3kg
cikkszám	408000 ☞4 cs2
nettó/bruttó	26 283,- 33 380,-

EXTOL HSS gyalukés 2db



cikkszám	leírás	nettó	bruttó
8893403A	cs2	4 748,-	6 030,-
	110mm, 110x29x2,9mm;		
	a 8893403-hoz		

EXTOL HSS gyalukés, 2db



cikkszám	leírás	nettó	bruttó
8893405A	cs3	2 189,-	2 780,-
	110mm, 110x6x1,2mm, 8893405		
	géphez		

EXTOL gyalukés 2 db, HSS, 82mm



cikkszám	leírás	nettó	bruttó
8893406A	cs3	1 992,-	2 530,-
	82mm, 82x5,7x1mm; a 8893406		
	(és a 409113, 8893402, 8893404)		
	gyalugéphez		

Gyaluk

EXTOL elektromos gyalugép, 710W



- behúzható védőtüske a gyalulapon
- minőségi kések HSS acélból
- élettörés funkció
- a fűrészpor és a forgács elszívása mindkét oldalról csatlakoztatható

EXTOL elektromos gyalugép, 110mm, 1000W



- két különböző mélységű horony az élék letöréséhez
- gyalulási szélesség 110mm
- az elszívás mindkét oldalról csatlakoztatható
- behúzható védőtüske a gyalulapon

EXTOL elektromos gyalugép 900W, 24mm-es félhornyos



- 24 mm-ig falcolható
- behúzható védőtüske a gyalulapon
- 3 élettörés funkció
- minőségi kések HSS acélból
- a fűrészpor elszívása mindkét oldalról csatlakoztatható

A nagyon erős, 110mm-es gyalulási szélességű gyalut fa, például gerenda és deszka gyalulására, letörésére és hornyolására tervezték. 0-3mm-es gyalulást végezhet vele egy mozdulattal, és a vágási mélységet 0,25mm-re állítja be. Félbarázdák gyalulásakor használhatja a 0-8mm tartományt. A gyalulótáblán két különböző mélységű horony található a könnyű letörés érdekében, és egy dönthető védőtüske, amely megvédi a késeket és a gyalugép alatti területet a sérülésektől a munka megszakításakor. Ha szívesebben dolgozik e védőtüskék nélkül, egyszerűen rögzítse a táblába, hogy ne boruljon fel. A munkaterület tisztán tartása érdekében a gyalukhoz csatlakoztatható a jobb vagy bal oldali szívás.

feszültség/frekvencia	230V/50Hz	230V/50Hz	230V/50Hz
névleges teljesítményfelvétel	710W	1000W	900W
fordulatszám	16500/min	16000/min	17000/min
gyalulási szélesség	82mm	110mm	82mm
fogásmélység	0-2mm	0-3mm	0-3mm
lesarkítás mélység	0-7mm	0-8mm	0-24mm
tartozékok	gyűjtőzsák		gyűjtőzsák
tömeg	2,6kg	4,1kg	3,2kg
cikkszám	8893404	8893405	8893406
	☎4 cs2	☎3 cs2	☎4 cs2
nettó/bruttó	20 638,- 26 210,-	31 181,- 39 600,-	24 748,- 31 430,-

8893406A	HSS gyalukések, 2db	8893405A	HSS gyalukés, 2db	8893406A	HSS gyalukések, 2db
----------	---------------------	----------	-------------------	----------	---------------------

Hőlégfúvók

Elektromos gépek



EXTOL hőlégfúvó folyamatos hőmérséklet- és légáramlás szabályozással, 2000W

fokozatmentes és pontos, mikroprocesszoros hőmérséklet szabályozás használat közben (10°C-os lépésekkel), a hőmérséklet értékét a kijelzőről lehet leolvasni.

a beállított paramétereket (hőmérséklet és légáram) a memória tárolja a kikapcsolás vagy áramkimaradás előtt, és a pisztoly újraindítása után is megmaradnak

két hőmérséklet-tartomány. Az első tartomány (50°C-ig) a kiolvasztáshoz vagy a kíméletes szárításhoz használható, a másik tartományban a hőmérséklet 50 és 650°C között állítható be



A fűtőhenger körül egyenletesen elhelyezett kerámia fűtőgyűrűk segítségével a hőmérséklet pontosabban és egyszerűbben szabályozható.

Finom légáramlat szabályozás üzem közben: 250 és 500 l/perc között

EXTOL hőlégfúvó folyamatos hőmérséklet-szabályozással, 2000W

a készülékbe épített fejlett elektronika pontos és finom beállítást tesz lehetővé, védi a készüléket a meghibásodásoktól és biztosítja a hosszú élettartamot.

a pisztoly alacsony tömege megkönnyíti a munkát



fokozatmentes hőmérséklet-szabályozás



EXTOL hőlégfúvó, 2000W



a 411023 modelltt műanyag kofferban kínáljuk, alapvető tartozékkészlettel a régi festék leégetéséhez és eltávolításához

A hőlégfúvó segítségével régi festék- és lakkrejtegeket lehet eltávolítani különböző anyagokról, frissen festett felületeket lehet szárítani, műanyagokat (pl. csöveket) lehet alakítani vagy hegeszteni, bitumenes tetőfedő anyagokat lehet ragasztani, csöbe fagyot vizet lehet kiolvasztani, rosszul hozzáférhető helyen fűvet vagy mohát lehet kiégetni stb. A pisztolyon két fokozatot lehet beállítani, különböző hőmérséklet tartománnyal és légárammal. A készülék könnyű, kényelmesen használható.



A forrólevegős pisztoly segítségével régi festék- és lakkrejtegeket lehet eltávolítani különböző anyagokról, frissen festett felületeket lehet kíméletesen szárítani, műanyagokat (pl. csöveket) lehet alakítani vagy hegeszteni, bitumenes tetőfedő anyagokat lehet ragasztani, csöbe fagyot vizet lehet kiolvasztani, rosszul hozzáférhető helyen fűvet vagy mohát lehet kiégetni stb. A pisztoly nagy és világos LCD kijelzővel van felszerelve.



feszültség/frekvencia	230V/50Hz	230V/50Hz	230V/50Hz
névleges teljesítményfelvétel	130W/2000W	2000W	2000/1000W
hőmérséklet	50/50-650°C	50-450/90-600°C	550/350°C
hőlég áram	250-500l/min	250/500l/min	500/300l/min
tartozékok	rozsdamentes acél fúvókák	rozsdamentes acél fúvókák	rozsdamentes acél fúvókák
tároló	igen	igen	igen
tömeg	0,7kg	0,6kg	0,7kg
cikkszám	8794800	8894801	411023 411013
	☹️ cs2	☹️ cs2	☹️10 cs2 ☹️10 cs2
nettó/bruttó	21 606,- 27 440,-	14 150,- 17 970,-	8 433,- 10 710,- 7 220,- 9 170,-

EXTOL festékszóró pisztoly, 80W

új modell továbbfejlesztett színporlasztással és permetminőséggel



ergonomikus fogantyú a kényelmes használatért

új modell továbbfejlesztett színporlasztással és permetminőséggel

EXTOL festékszóró pisztoly, 110W



ergonomikus fogantyú a kényelmes használatért

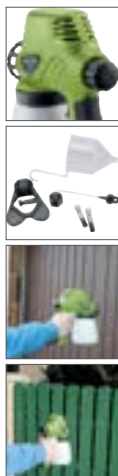

Könnyű szórópisztoly, mely ideális festék felhordásához, alkalmas otthoni és barkács használatra. A következő anyagok felhordására használható: plasztik- és latexfesték, vízbázisú festék, alapozó, lakk, olajfesték, zománcfesték, alumínium festék, alvázfesték, fa alapozófesték, fakonzerváló szer, fapác.

Könnyű szórópisztoly, mely ideális nehezebb festékpermetezéshez otthoni és házkörüli munkák során. A nagyobb teljesítmény lehetővé teszi sűrűbb festékek vagy kevésbé hígított festékek használatát, ami felgyorsíthatja a munkát. A következő anyagok felhordására használható: plasztik- és latexfesték, vízbázisú festék, alapozó, lakk, olajfesték, zománcfesték, alumínium festék, alvázfesték, fa alapozófesték, fakonzerváló szer, fapác.



feszültség/frekvencia	230V/50Hz	230V/50Hz
névleges teljesítményfelvétel	80W	110W
max. áram	280ml/min	300ml/min
űrtartalom	800ml	800ml
fúvóka átmérő	0,8mm	0,8mm
max. viszkozitás	30din/s	60din/s
tömeg	1,4kg	1,4kg
cikkszám	412113	412114
	5 cs2	5 cs2
nettó/bruttó	10 181,- 12 930,-	11 299,- 14 350,-
412113A	pótfúvóka, 3db	pótfúvóka, 3db
412113B	pótszelep, 3db	pótszelep, 3db
412113D	pótdugattyú	pótdugattyú

EXTOL polisztirolvágó hőké, 220 W

5 hőmérséklet fokozat

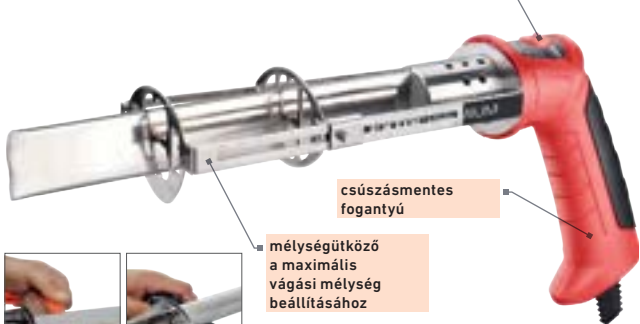

csúszásmentes fogantyú

mélységütköző a maximális vágási mélység beállításához

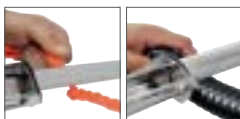

EXTOL polisztirol vágógép



a gravírozót a polisztirolra történő rajzolásra vagy írásra használják

a vágókést a területen lévő nagyobb alakzatok vágására vagy a polisztirol rövidítésére használják

Az Extol® Premium hőkést habosított műanyagok (lemezek), például polisztirol hab, extrudált polisztirol (Styrodur), habosított (könnyű) PVC lapok (Palfoam), száraz kitöltő (szigetelő) PU habok, szivacsok stb. megmunkálásához, vágásához, darabolásához, fűrészhöz és hornyolásához lehet felhasználni. A készülékkel polipropilén cellás lemezeket, műanyag tömlőket és nejlón köteleket stb. is lehet vágni. A termikus penge 5 különböző hőmérsékletre állítható: 120°C, 220°C, 330°C, 400°C és 450°C. A mélységütközővel beállíthatja a maximális vágási mélységet. Fogantyúja ergonomikus, csúszásmentes kivitelű.



üzemi hőmérséklet	120-450°C
max. mélység	15cm
feszültség/frekvencia	230V/50Hz
névleges teljesítményfelvétel	220W
szélesség x vastagság	34mm x 6mm
tartozékok	állvány
tömeg	0,7kg
cikkszám	8894570
	10 cs2
nettó/bruttó	13 039,- 16 560,-

A polisztirol vágógépet forró huzallal történő finom és precíz alakvágáshoz, rövid vágások készítéséhez és nagyobb tárgyak merev vágóéllal történő vágásához, valamint polisztirol gravírozáshoz (íráshoz, rajzoláshoz) tervezték. A vágógép különösen alkalmas habosított polisztirolból készült modellek és dekorációs tárgyak stb. gyártására, továbbá polisztirol szigetelés precíz vágására.



teljesítmény: 9,5 W, 1 db főfej + 2 db cserélhető fej, 270°C, 5V DC, 100-240V/50Hz, villafeszítávolság: 170mm, vágóél: 98mm, gravírozási hosszúság: 34mm	cikkszám	417240
		5/20 cs2
	nettó/bruttó	7 126,- 9 050,-
	417240AH	vágóhuzal, 3m

Műanyagcső hegesztő gépek



■ BARKÁCS EXTOL PREMIUM

is. A fűtőfejeken található **vastag teflonbevonat** biztosítja a tapadásmenetséget és ezáltal kényelmesebbé teszi a munkát. Szükség esetén a fejek külön-külön is megvásárolhatók.

■ HOBBY EXTOL CRAFT

A hobbiosztályba tartozó hegesztőgépeink tökéletesen megfelelnek azoknak a felhasználóknak, akiknek alkalmanként javítaniuk kell néhány műanyag csövet otthonukban és nincs szükségük sok kötés gyors elkészítésére, így nem kell drágább, elektronikus hőmérséklet-szabályozással ellátott modellekbe beruházniuk.

A míg a modern hőre lágyuló műanyagok nem váltották fel a hagyományos horganyzott csöveket, a víz- és szennyvízcsövek összekötése technológiai kihívást jelentett a tapasztalt szakemberek számára. Ma azonban a műanyag hegesztés már elterjedt a gyakorlott barkácsolók körében is és az új megbízható berendezések egyszerűvé teszik a kivitelezését.

Az általunk kínált hegesztőgépek lehetővé teszik a műanyag csöveknél használt **valamennyi hőre lágyuló műanyag típus** hegesztését, amelyek közül a legelterjedtebbek a polietilén (PE), a polipropilén (PP) és a polivinilidén-difluorid (PVDF), a megfelelő hőtartományuknak köszönhetően.

EXTOL műanyagcső hegesztő gép, 1070W

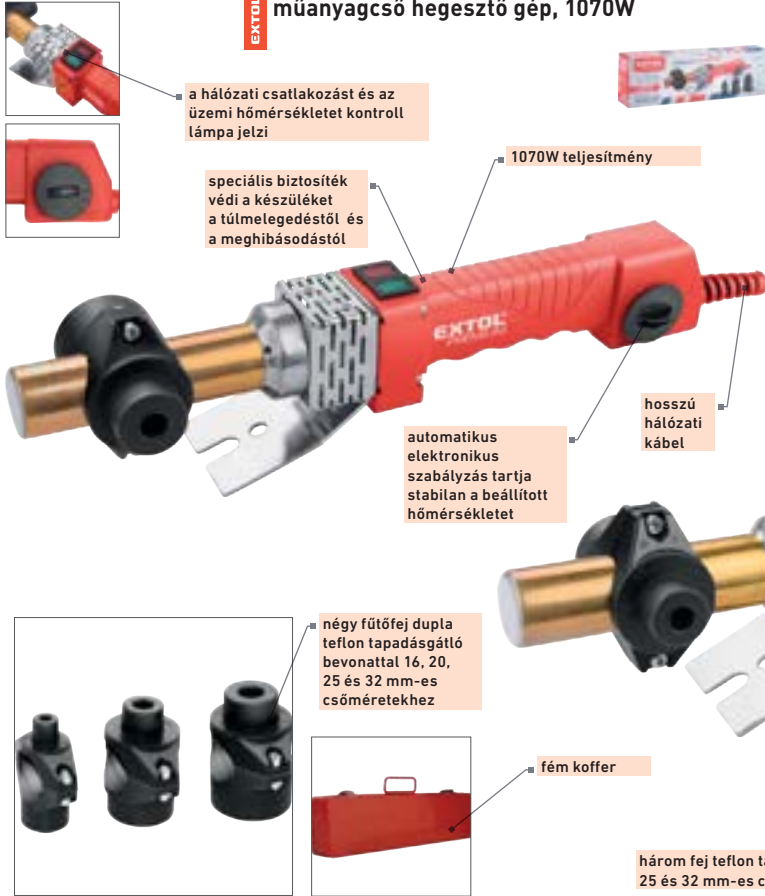

EXTOL műanyagcső hegesztő gép, 1070W

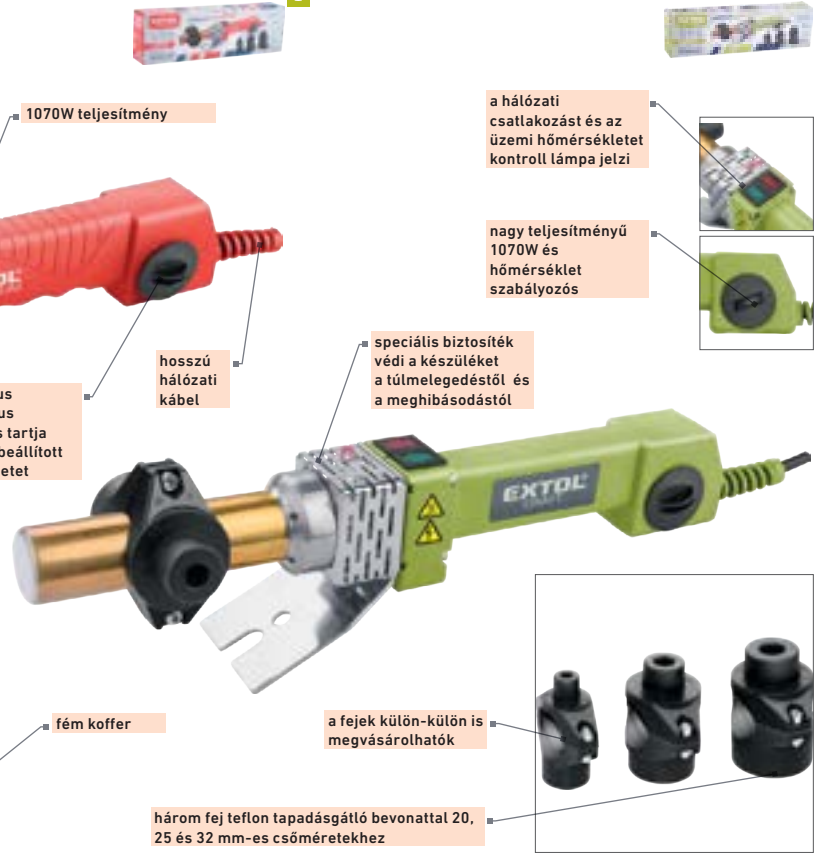

A műanyagcső hegesztő készülékkel hőre lágyuló műanyag csöveket és idomokat lehet felmelegíteni hegesztés céljából. A készülékkel leggyakrabban polipropilén (PP-R, PP-RCT stb.) vagy polietilén (PE) anyagból készült csöveket és idomokat lehet egymáshoz hegeszteni (pl. vízvezetékek, fűtőrendszerek stb. kivitelezéséhez). Forgatógombbal állítható be a kívánt olvadási hőmérséklet és elektronikus szabályozás tartja a beállított hőmérsékletet $\pm 1^\circ\text{C}$ -os tartományon belül. A munkahelyi biztonság növelése érdekében a hegesztőt speciális biztosítékkal láttuk el, amely megakadályozza a fűtőtuske túlmelegedését és tönkremenetelét. Kontroll lámpa jelzi ha a berendezés csatlakoztatva van a hálózathoz, és ha felmelegszik a kívánt hőmérsékletre. A csomagolás négy fejet tartalmaz kettős teflon bevonattal, amely biztosítja a tapadásmérséket. 16, 20, 25 és 32 mm-es csömeretekhez tervezték. Szükség esetén a fejek külön-külön is megvásárolhatók.

A műanyagcső hegesztő készülékkel hőre lágyuló műanyag csöveket és idomokat lehet felmelegíteni hegesztés céljából. A készülékkel leggyakrabban polipropilén (PP-R, PP-RCT stb.) vagy polietilén (PE) anyagból készült csöveket és idomokat lehet egymáshoz hegeszteni (pl. vízvezetékek, fűtőrendszerek stb. kivitelezéséhez). Forgatógombbal állítható be a kívánt olvadási hőmérséklet és elektronikus szabályozás tartja a beállított hőmérsékletet $\pm 1^\circ\text{C}$ -os tartományon belül. A hegesztőt speciális biztosítékkal láttuk el, amely megakadályozza a fűtőtuske túlmelegedését. A kijelzőnek köszönhetően azonnal láthatja, hogy a szerszám csatlakoztatva van-e a hálózathoz és amikor a kívánt hőmérséklet értéket eléri. A csomagolás három fejet tartalmaz kettős teflon tapadásgátló bevonattal és hosszú élettartammal. 20, 25 és 32 mm-es csömeretekhez. Szükség esetén a fejek külön-külön is megvásárolhatók.



A hegesztőt a tartozékokkal szilárd fém dobozban adjuk, ami megkönnyíti a szállítást és védi a készüléket.



feszültség/frekvencia	230V/50Hz	230V/50Hz
névleges teljesítményfelvétel	1070W	1070W
hőmérséklet	240-300°C	240-300°C
cserélhető fűtőfejek átmérői	Ø16, 20, 25, 32mm	20, 25 és 32mm
tároló	igen	
tömeg	0,8kg	0,7kg
cikkszám	8897211	419313
	☹️10 cs2	☹️10 cs2
nettó/bruttó	19 244,- 24 440,-	13 087,- 16 620,-

EXTOL cserélhető fűtőfej pár



a 8897211, 419313 műanyagcső hegesztő gépekhez

cikkszám	leírás	nettó	bruttó
8897211A	cs1 Ø16mm	1 260,-	1 600,-
8897211B	cs1 Ø20mm	1 417,-	1 800,-
8897211C	cs1 Ø25mm	1 575,-	2 000,-
8897211D	cs1 Ø32mm	1 756,-	2 230,-



Forrasztó pákák

Elektromos gépek



EXTOL forrasztóállomás LCD-vel és elektronikus hőmérséklet-szabályozással és kalibrálással

a hosszú hálózati vezetéknek, a levehető állványnak és a forrasztópáka vezetékének köszönhetően nem kell a munkát az elektromos aljzathoz közel végezni



finoman szabályozható a hőmérséklet a forrasztott anyag érzékenységének megfelelően

a hőmérséklet kalibrálásának lehetősége a hegycsere során

A forrasztópáka vékony csúcsának és a forrasztópáka (golyóstoll fogásához hasonló) fogásának köszönhetően a páka finom munkákhoz kiválóan használható

cserélhető csúcsok a munkavégzés típusának megfelelően

a gumis fogantyú kényelmesen fogható, a kéz nem csúszik meg munka közben



A LED kijelzővel és finom hőmérséklet szabályozással ($\pm 1^\circ\text{C}$) ellátott Extol® Industrial forrasztóállomással elsősorban nagyobb pontosságot és pontosan beállítható forrasztási hőmérsékletet (200-450°C) igénylő lágyforrasztásokat lehet végezni, pl. elektronikai munkák vagy ékszer készítés esetén. A forrasztóállomás gondoskodik a forrasztóhegy gyors felmelegedéséről. A mikroprocesszoros elektronika folyamatosan érzékeli a forrasztócsúcs hőmérsékletét, és azonnal korrigálja hőmérséklet ingadozásait, így állandó hőmérsékleten tartja a forrasztócsúcsot, ami fontos az érzékeny alkatrészek forrasztásánál. Ha más típusú forrasztóhegyet használ, a csúcson elért hőmérséklet és a kijelzőn beállított hőmérséklet közötti különbséget az újratelibrációs funkció kompenzálja.

extra	hőmérséklet kalibrálás, ESD védelem
feszültség/frekvencia	230V/50Hz
Forrasztópáka tömege	48g
hevítés 350°C-ra	26mp
névleges teljesítményfelvétel	70W
tartozékok	2 forrasztócsúcs
tömeg	1,3kg

cikkszám	8794520
	☎12 cs2
nettó/bruttó	18 898,- 24 000,-
8794520A,B	tartalék csúcsok
8794520D	tartalék páka

EXTOL forrasztópáka digitális vezérléssel és kalibrálással, 70W



- kerámia fűtőelem
- ESD védelem
- szilikon fogantyúborítás
- funkciók: indítási hőmérséklet, kalibrálás, zárás
- LCD kijelző tökéletes láthatósággal
- hőálló műanyag
- mikroprocesszorral szabályozott hőmérséklet
- kerámia fűtőelem

A professzionális mikroprocesszoros vezérlésű forrasztópákát LCD kijelzővel olyan lágyforrasztási alkalmazásokhoz tervezték, amelyek precizitást és a hegy hőmérsékletének szabályozását igénylik, különösen az elektronikai és ékszeripari termékeknél. Megfelelő forrasztóhegy használatával a forrasztópáka műanyag finom vágására vagy illesztésére, valamint szimbólumok fába égetésére is használható. A forrasztópáka szabványos 900M hegyeket használ. A forrasztópáka hegyét egy belső fűtőelemmel ellátott kerámia test melegíti.



EXTOL hegyes forrasztópáka szabályozással és kalibrálással, 70W



- a mikroprocesszoros vezérlés a forrasztócsúcs beállított hőmérsékletét kis határértéken belül állandó értéken tartja
- gyors hűlés alacsonyabb hőmérséklet beállítására esetén
- szilikon fogantyú bevonat
- ESD védelem
- hőálló műanyagok
- a hegy hőmérsékletének kalibrálása



A hegyes forrasztópákát olyan lágyforrasztásokhoz tervezték, amelyek precizitást és a hegy hőmérsékletének szabályozását igénylik, különösen az elektronika és az ékszergyártás területén. Megfelelő forrasztóhegy használatával a forrasztópáka műanyag finom vágására vagy illesztésére, valamint szimbólumok fába égetésére is használható. Szabványos, 900M hegyek használhatók hozzá.



hőmérséklet-beállítás	80–500°C
extra	hőmérséklet kalibrálás, zár, ESD védelem
feszültség/frekvencia	230V/50Hz
hegy típusa	900M
hevítés 350°C-ra	33s
névleges teljesítményfelvétel	70W
tartozékok	állvány szivaccsal
tömeg kábel nélkül	70g
cikkszám	8794510
	80 cs2
nettó/bruttó	9 693,- 12 310,-
tartalék befogó fej	8794510A

hőmérséklet-beállítás	100–480°C
extra	hőmérséklet kalibrálás, ESD védelem
feszültség/frekvencia	230V/50Hz
hegy típusa	900M
hevítés 350°C-ra	33s
névleges teljesítményfelvétel	70W
tartozékok	állvány
tömeg kábel nélkül	62g
cikkszám	8894511
	100 cs2
nettó/bruttó	5 622,- 7 140,-
tartalék befogó fej	8794510A

EXTOL forrasztóállomás hőmérséklet-szabályozással, 40W

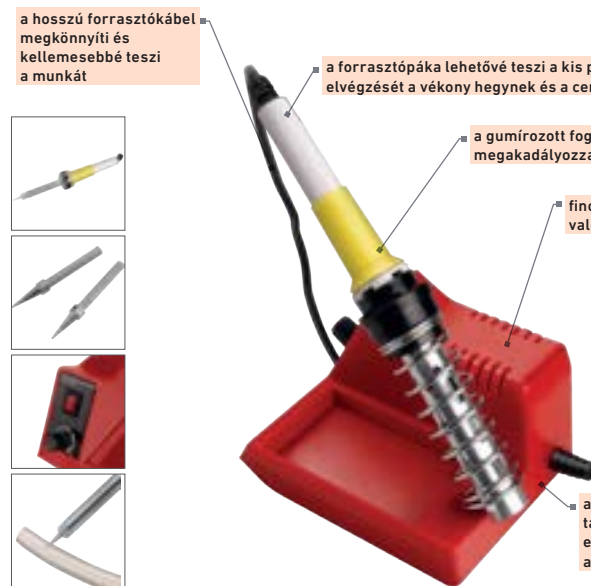

- a hosszú forrasztókábel megkönnyíti és kellemesebbé teszi a munkát
- a forrasztópáka lehetővé teszi a kis pontosságú forrasztási munkák elvégzését a vékony hegynek és a ceruzatartó módnak köszönhetően
- a gumirozott fogantyú kényelmes fogást biztosít és megakadályozza, hogy ujjai elcsússzanak használat közben
- finom hőmérséklet szabályozás a forrasztott anyag hőre való érzékenységének megfelelően
- a forrasztóállomás tartósan elhelyezhető a munkaasztalon

Az analóg forrasztóállomást elsősorban lágy forrasztáshoz tervezték, amely megköveteli a pontosságot és a hegy hőmérsékletének szabályozását - különösen az elektronikában és az ékszerészetben. Használható műanyagok apró vágására vagy összekapcsolására, valamint szimbólumok fába égetésére is.

EXTOL forrasztópáka, 60W

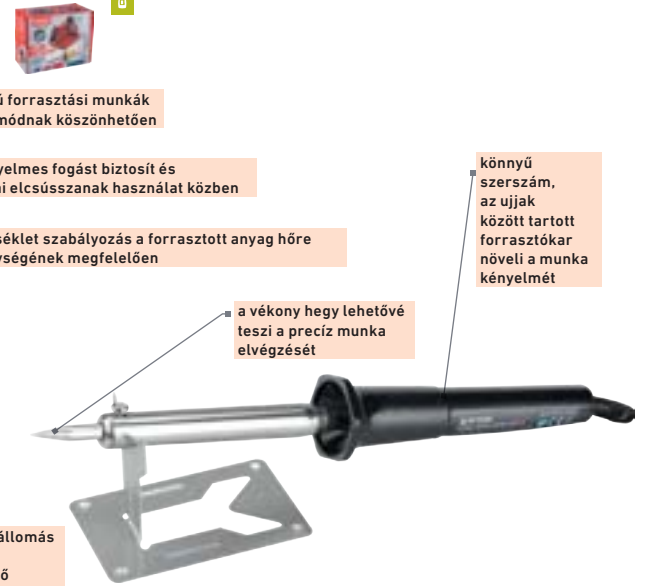

- a vékony hegy lehetővé teszi a precíz munka elvégzését
- könnyű szerszám, az ujjak között tartott forrasztókar növeli a munka kényelmét

Egyszerű forrasztópáka, amelyet elsősorban a pontosságot igénylő - főként az elektronika és az ékszeresek területén - lágy forrasztáshoz terveztek. Használható műanyagok apró vágására vagy összekapcsolására, valamint szimbólumok fába égetésére is.



feszültség/frekvencia	230V/50Hz
névleges teljesítményfelvétel	40W
tartozékok	kivehető állvány
tömeg kábel nélkül	70g
cikkszám	8894520
	12 cs2
nettó/bruttó	6 976,- 8 860,-
8894520A	forrasztóhegy 2db

feszültség/frekvencia	230V/50Hz
névleges teljesítményfelvétel	60W
tartozékok	fém állvány
tömeg kábel nélkül	90g
cikkszám	417201
	50 cs2
nettó/bruttó	2 866,- 3 640,-
417210	forrasztóhegyek 2db

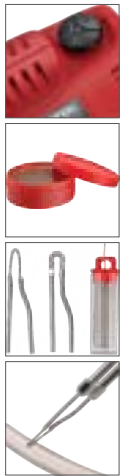

EXTOL forrasztópisztoly hőmérséklet-szabályozóval, transzformátorral, 200W

a jó egyensúly és a gumírozott fogantyú biztosítja a forrasztópisztoly kényelmes és könnyed tartását munka közben

a beépített LED megvilágítja a munkaterületet

a forrasztóhegy nagyon gyors felfűtésének köszönhetően röviddel a kapcsoló megnyomása után elkezdheti használni

a forrasztópisztoly lehetővé teszi három hőmérsékleti tartomány beállítását az elvégzett tevékenység típusától függően:
- 70-200°C - műanyagok vágása -200-350°C - forrasztás
- 350-500°C - szimbólumok fába égetése



A transzformátoros forrasztópisztolyt elsősorban lágyforrasztásra, valamint műanyagok vágására vagy összeillesztésére, valamint szimbólumok fába égetésére tervezték. A hegy hőmérséklete a munka és az anyag típusa szerint állítható be.



feszültség/frekvencia	230V/50Hz
névleges teljesítményfelvétel	max. 200W
tároló	igen
tartozékok	5db-os készlet
tömeg	0,8kg
cikkszám	8894510
	☎10 cs2
nettó/bruttó	10 858,- 13 790,-
8894510A	forrasztóhegy 3db



EXTOL forrasztópisztoly, 100W

EXTOL forrasztópisztoly, 100W

EXTOL transzformátoros forrasztópisztoly, 175W

EXTOL transzformátoros forrasztópisztoly, 175W



Könnyen kezelhető, 9921-es modell, tokban, tartozékokkal.



Nagy teljesítmény és formázott fogantyú a kényelmes munkavégzéshez. 9923-as modell, tokban, tartozékokkal.



Nagy teljesítmény és formázott fogantyú a kényelmes munkavégzéshez. 9923-as modell, tokban, tartozékokkal.



feszültség/frekvencia	230V/50Hz	230V/50Hz	nem	230V/50Hz
megszakítás nélküli működési idő	max. 12mp	max. 12mp	230V/50Hz	max. 12mp
névleges teljesítményfelvétel	100W	100W	max. 12mp	175W
szakaszos működés	max. 48mp (szünet 30mp)	max. 48mp (szünet 30mp)	175W	max. 48mp (szünet 30mp)
tároló	nem	igen	max. 48mp (szünet 30mp)	igen
tartozékok		5db	nem	5db
tömeg	0,6kg	0,6kg	0,6kg	0,6kg
cikkszám	9920	9921	9922	9923
	☎24 cs2	☎12 cs2	☎5/20 cs2	☎12 cs2
nettó/bruttó	4 433,- 5 630,-	5 811,- 7 380,-	4 882,- 6 200,-	6 283,- 7 980,-
9919	forrasztóhegy	forrasztóhegy, gyanta, ón	9919 forrasztóhegy	9919 forrasztóhegy

EXTOL forrasztópáka, elektronikus szabályozott, USB-C

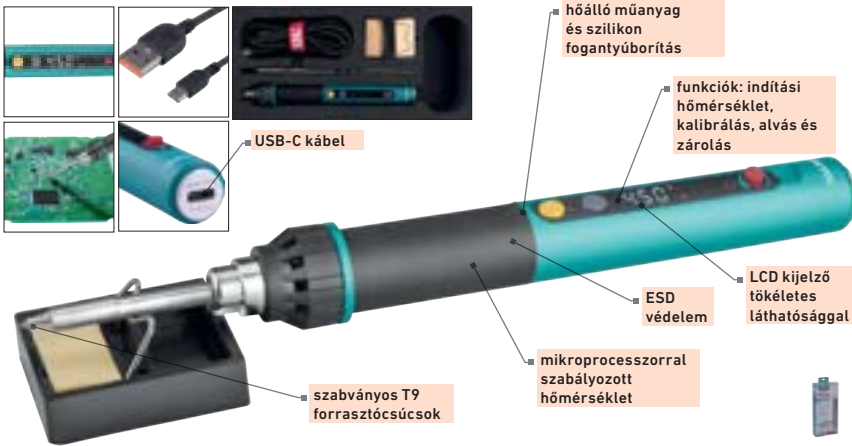

A professzionális, mikroprocesszoros vezérlésű, LCD kijelzős forrasztópákát olyan lágyforrasztási alkalmazásokhoz tervezték, amelyek precizitást és a hegy hőmérsékletének szabályozását igénylik pl. elektronikai elemek és ékszeripari termékek forrasztása esetén. Megfelelő forrasztóhegy használatával a forrasztópáka műanyag finom vágására vagy illesztésére, valamint szimbólumok fába égetésére is használható. A forrasztópáka szabványos T9 hegyeket használ.

hőmérséklet-beállítás	80–450°C
erőforrás paraméterei	5V/3A–9V/1,3A–12V/1,7A–15V/2,1A–20V/3A
extra	hőmérséklet kalibrálás, zárás, alvó üzemmód és ESD védelem
hegy típusa	T9
hevítés 350°C-ra	4s
névleges teljesítményfelvétel	70W
támogatott protokollok	PD 2.0/3.0, QC 2.0/3.0, AFC
tartozékok	állvány szivaccsal, 1,5m USB kábel
tömeg kábel nélkül	50g
cikkszám	8794511
	☺120 cs2
nettó/bruttó	16 890,- 21 450,-
tartalék befogó fej	8794511A

EXTOL garvírózógép



A mikropontos elektromos gravírózó hegyet könnyű, gyors és tartós gravírozáshoz, dekoratív munkák gravírozásához és elkészítéséhez tervezték üvegből, műanyagból, fából, lágyfémekből, acélból stb. készült anyagok számára.

feszültség/frekvencia	230V/50Hz
névleges teljesítményfelvétel	13W
ütési erő	6000/min
gravírozóhegy	volfram-karbid (vidia)
anyagokhoz	58 HRC keménységig (fa, üveg, műanyag, lágyfémek, acél, ...)
elektromos mélység szabályozás	igen
tömeg	0,24kg
cikkszám	404130
	☺5/20 cs2
nettó/bruttó	6 724,- 8 540,-
404130A: tartalék hegy 2db	

EXTOL befogó fej forrasztó pákához



cikkszám	leírás	nettó	bruttó
8794510A	cs1	1 630,-	2 070,-
a 8794510 forrasztó pákához			

EXTOL befogó fej forrasztó pákához



cikkszám	leírás	nettó	bruttó
8794511A	cs1	1 639,-	1 700,-
a 8794511 forrasztó pákához			

EXTOL hegy, 2db



cikkszám	leírás	nettó	bruttó
404130A	cs1	1 677,-	2 130,-
Ø 3,1x21mm, volfram-karbid (vidia)			





EXTOL forrasztócsúcs, 10db-os készlet



cikkszám	leírás	nettó	bruttó
8794520B	cs1	7 827,-	9 940,-
900M, külső átmérő: 6,5mm			

EXTOL forrasztócsúcs T9-B forrasztó pákához

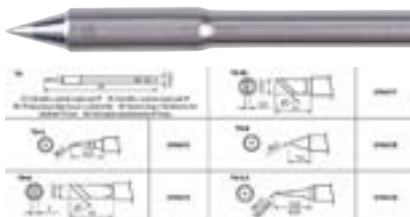

cikkszám	leírás	nettó	bruttó
8794511B	cs1	3 906,-	4 960,-
a 8794511 forrasztó pákához			

EXTOL forrasztócsúcs T9-ILS forrasztó pákához



cikkszám	leírás	nettó	bruttó
8794511D	cs1	3 906,-	4 960,-
a 8794511 forrasztó pákához			

EXTOL forrasztócsúcs 2db



cikkszám	leírás	nettó	bruttó
8794520A	830/120 cs1	1 543,-	1 960,-
900M, külső átmérő: 6,5mm			

EXTOL forrasztócsúcs T9-IL forrasztó pákához



cikkszám	leírás	nettó	bruttó
8794511C	cs1	3 906,-	4 960,-
a 8794511 forrasztó pákához			

EXTOL forrasztócsúcs T9-K forrasztó pákához

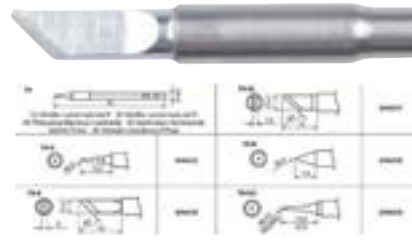

cikkszám	leírás	nettó	bruttó
8794511E	cs1	3 906,-	4 960,-
a 8794511 forrasztó pákához			

EXTOL forrasztócsúcs T9-KL forrasztó pákához



cikkszám	leírás	nettó	bruttó
8794511F	cs1	3 906,-	4 960,-
a 8794511 forrasztó pákához			

EXTOL forrasztóhegy, 2db



cikkszám	leírás	nettó	bruttó
8894520A	Ø30/120 cs1	1 559,-	1 980,-
4,8x56mm, 8894520-hoz			

EXTOL forrasztóhegy, 3db



cikkszám	leírás	nettó	bruttó
8894510A	Ø15/120 cs1	1 165,-	1 480,-
sárgaréz test acélhegygel, 8894510-hez			

EXTOL forrasztóhegyek pákához, 2db



cikkszám	leírás	nettó	bruttó
417210	cs1	1 441,-	1 830,-
Ø5,8 x 80mm, 417201-hez			

EXTOL forrasztóhegy, 3db



cikkszám	leírás	nettó	bruttó
9919	Ø30/120 cs1	782,-	993,-
9920, 9921, 9922 és 9923 modellekhez			

EXTOL forrasztó ón: 99,3% ón (Sn) 0,7% réz (Cu)



ólommentes változat, üzemi hőmérséklet 227°C

cikkszám	leírás	nettó	bruttó
8732003	Ø168 cs1	3 898,-	4 950,-
Ø1mm, 100g, fluxussal [2% gyanta belül], olvadáspont 227°C, RoHS			

EXTOL forrasztó ón: 99,3% ón (Sn) 0,7% réz (Cu)



ólommentes változat, üzemi hőmérséklet 227°C

cikkszám	leírás	nettó	bruttó
8732007	Ø72 cs1	7 110,-	9 030,-
Ø1mm, 250g, fluxussal [2% gyanta belül], olvadáspont 227°C, RoHS			



Elektromos gépek



Melegragasztó pisztolyok



EKTOL melegragasztó pisztoly, Ø11mm, 100W

EKTOL melegragasztó pisztoly, Ø11mm, 180W



a mechanikus adagolókar lehetővé teszi az olvadt ragasztó érzékeny, sima és pontos adagolását a kívánt helyre

gumírozott fogantyú a kellemesebb és biztonságosabb munkavégzés érdekében

A melegragasztó pisztoly alkalmas ragasztó felolvasztására és felhordására papír, parafa, fa, bőr, textil, műanyag, kerámia stb. felületekre. A pisztolyt egy elektronikus hőmérséklet-szabályozó rendszert használó, kerámia-fűtőberendezés működteti, ún. PTC rendszer, ami biztosítja a pisztoly magas fűtőteltjesítményét alacsony energiafogyasztással és hosszú élettartammal. A kerámia kémiaiilag és fizikailag is ellenálló. Puha gumi markolattal rendelkeznek a kellemesebb és biztonságosabb munkavégzés érdekében. A mechanikus adagolókar lehetővé teszi az olvadt ragasztó érzékeny, sima és pontos adagolását a kívánt helyre.



A ragasztópisztolyt papír, parafa, fa, bőr, textil, műanyagok, kerámia stb. gyors ragasztására tervezték. A mechanikus adagolókar lehetővé teszi az olvadt ragasztó érzékeny, sima és pontos adagolását a kívánt helyre.



feszültség/frekvencia	230V/50Hz	230V/50Hz
névleges teljesítményfelvétel	100W	180W
olvasztórúd átmérője	11mm ⁻¹ 1,5mm	11mm ⁻¹ 1,5mm
ragasztókapacitás	27g/min	
aktiválási idő	5-7min	3-5min
ragasztási hőmérséklet	193°C	220°C
ragasztható anyag tömeg	műanyagok, kerámiák, bőr, karton, fa, bizonyos típusú fémek 380g	műanyagok, kerámiák, bőr, karton, fa, bizonyos típusú fémek 410g
cikkszám	8899004 ⊗6/12 cs2	8899002 ⊗6/24 cs2
nettó/bruttó	12 150,- 15 430,-	5 591,- 7 100,-

EXTOL melegragasztó pisztoly, Ø7,2mm, 25W, EXTOL CRAFT



finom és aprólékos munkákhoz tervezték, amikor kisebb mennyiségű ragasztót kell használni

A ragasztópisztolyt papír, parafa, fa, bőr, textil, műanyagok, kerámia stb. gyors ragasztására tervezték. A mechanikus adagolókar lehetővé teszi az olvadt ragasztó érzékeny, sima és pontos adagolását a kívánt helyre.



EXTOL melegragasztó pisztoly, Ø11mm, 40W



A ragasztópisztolyt papír, parafa, fa, bőr, textil, műanyagok, kerámia stb. gyors ragasztására tervezték. A mechanikus adagolókar lehetővé teszi az olvadt ragasztó érzékeny, sima és pontos adagolását a kívánt helyre.



feszültség/frekvencia	230V/50Hz	230V/50Hz
névleges teljesítményfelvétel	25W	40W
max. teljesítmény	70W	100W
olvasztórúd átmérője	7,2mm	11mm*1,5mm
ragasztókapacitás	4,5g/min	10g/min
aktiválási idő	3-5min	5-7min
ragasztási hőmérséklet	200°C	200°C
ragasztható anyag	műanyagok, kerámiák, bőr, karton, fa, bizonyos típusú fémek	műanyagok, kerámiák, bőr, karton, fa, bizonyos típusú fémek
tömeg	78g	160g
cikkszám	422000	422001
	☺12/48 cs2	☺12/48 cs2
nettó/bruttó	2 110,- 2 680,-	2 614,- 3 320,-

EXTOL melegragasztó pisztoly, virágmintás, Ø11mm, 40W



A ragasztópisztolyt papír, parafa, fa, bőr, textil, műanyagok, kerámia stb. gyors ragasztására tervezték. A mechanikus adagolókar lehetővé teszi az olvadt ragasztó érzékeny, sima és pontos adagolását a kívánt helyre.



EXTOL melegragasztó pisztoly, Ø11mm, 65W



ez a modell egy hatalmas gőrgötögombot tartalmaz mind a négy ujj számára

A ragasztópisztolyt papír, parafa, fa, bőr, textil, műanyagok, kerámia stb. gyors ragasztására tervezték. A mechanikus adagolókar lehetővé teszi az olvadt ragasztó érzékeny, sima és pontos adagolását a kívánt helyre.



feszültség/frekvencia	230V/50Hz	230V/50Hz
névleges teljesítményfelvétel	40W	65W
max. teljesítmény	200W	200W
olvasztórúd átmérője	11mm*1,5mm	11mm*1,5mm
ragasztókapacitás	10g/min.	15g/min
aktiválási idő	3-5min	5-7min
ragasztási hőmérséklet	200°C	200°C
ragasztható anyag	műanyagok, kerámiák, bőr, karton, fa, bizonyos típusú fémek	műanyagok, kerámiák, bőr, karton, fa, bizonyos típusú fémek
tömeg	225g	224g
cikkszám	422100	422002
	☺12/48 cs2	☺6/24 cs2
nettó/bruttó	3 150,- 4 000,-	3 071,- 3 900,-

Tűzőgépek



Kapcsok



Itt
találhatóak:

kapcsok
282. oldal

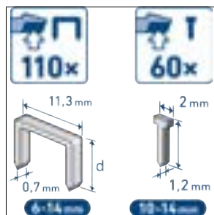
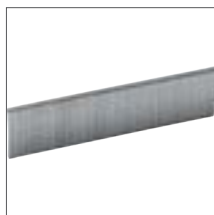

EXTOL tűzőgép/szegező, 45W



biztonsági
zár véletlen
összenyomás ellen

kis súly, kis méret,
a szegező kellemes
fogása kényelmes
munkát biztosít

6-14mm

6-14mm

kapocs szélesség 11,3mm



Az Extol Craft® 420101 elektromos tűző- és szegező géppel textil, fólia, bőr, műbőr, karton, hullámpapír, dekorációs és szigetelő anyagokat lehet fa, vagy fához hasonló anyagokhoz hozzászegezni vagy hozzátűzni.

A gép kis súlyának, kis méretének és kellemes fogásának köszönhetően a géppel végzett munka kényelmes és egyszerű

feszültség/frekvencia	230V/50Hz
névleges teljesítményfelvétel	45W
lövések száma	60/perc
tárolási kapacitás	110db
kapocs szélesség x magasság	11,3x6-14mm
szög szélesség x magasság	2x6-14mm
tömeg	0,5kg
cikkszám	420101
	☞10 cs2
nettó/bruttó	8 354,- 10 610,-

EXTOL szögbelövő gép, gázpatronos



Az erős és robusztus gázpatronos szögbelövő faszervezetek, faépületek stb. szögezéséhez használható, például olyan építkezéseken, ahol nincs elektromos energia vagy sűrített levegő. Kiváló magasban végzett munkákhoz, tetőszerkezetek, lécek és deszkák rögzítéséhez, faszervezetek összeállításához, zsalluk készítéséhez.

A gázpatronos szögbelövő jóval hatékonyabb, mint az elektromos szögbelövő. Egy gázpatronnal akár 1200 szöveget is be lehet löni. A szöveget 80 J ütési energiával lövi be! A szögbelövés mélysége állítható.

Nincs szükség nehéz villanymotorra, a szögbelövő működtetéséhez a patronból adagolt gáz üzemanyagot a kis súlyú Li-ion akkumulátorral táplált gyújtógyertya szikrája robbantja be. A készülék hosszan tartó használata is kényelmes és nem okoz kékfáradtságot. A teljesen feltöltött akkumulátor kb. 5000 szög belövését teszi lehetővé.

Ajánlott gázpatron: BOSTITCH FC 80MLHPB vagy ezzel egyenértékű, más gyártóktól származó gázpatronok is használhatók. Csak jól szellőző helyen szabad használni!

akku	7,2V Li-ion (2x)
akku kapacitás	1500Ah
akku töltési ideje	2h
tartozékok	olajozó
akkuval tömege	3,7kg
dőlésszög	34°
szeg fej	Ø7mm, D típus
szeg hossza	50-90mm
szeg típusa	Ø2,87-3,3mm
Szögek/elemek arányszáma	Ø5000 szög
Szögek/patronok arányszáma	Ø1200 szög
tárolási kapacitás	50 szög
tároló	igen
Ütési energia	80J
ütési erő	20/min

cikkszám	8894580
	cs2
nettó/bruttó	136 299,- 173 100,-
8894580A tartalék akkutöltő; 8894580B tartalék akku	

EXTOL tartalék akku, 7,2 V, 1500 mAh, a 8894580 szögbelövőhöz



cikkszám	leírás	nettó	bruttó
8894580B	cs2	8 181,-	10 390,-
7,2V Li-ion, 1500mAh			

EXTOL tartalék akkutöltő a 8894580 szögbelövőhöz



cikkszám	leírás	nettó	bruttó
8894580A	cs2	8 969,-	11 390,-
töltő áram: 800mA			



Porszívók

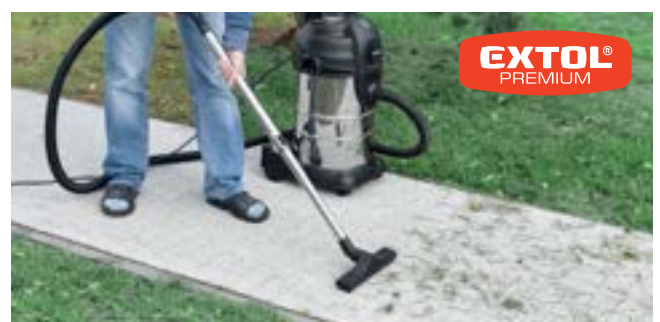

EXTOL műhelyporszívó, multifunkcionális aljzat, HEPA szűrő, 1400W



beépített 230V-os aljzat, amely lehetővé teszi a porszívó távvezérlését

száraz és nedves porszívózásra is használható

A 3m-es szívótömlő és a 6m-es tápkábel lehetővé teszi, hogy nagyobb területen dolgozzon

nagy, 30 literes rozsdamentes acél tartály

univerzális padlófűvóka száraz és nedves felületekhez

gomb a porszívó HEPA szűrőjének félautomata tisztítására



Az Extol® Premium műhelyporszívó száraz és nedves porszívózásra is alkalmas. Olyan durva mechanikus szennyeződések, szilárd szennyezőanyagokat porokat és folyadékokat lehet vele felszívni, amelyekhez egy hagyományos porszívó nem használható. Rozsdamentes acél hulladékgyűjtő edénnyel és öntisztító HEPA szűrővel rendelkezik. Aljzatáról elektromos kéziszerszámot lehet tápfeszültséggel ellátni. Elektromos kéziszerszámok elszívói is csatlakoztathatók hozzá.



feszültség/frekvencia	230V/50Hz
névleges teljesítményfelvétel	1400W
palack űrtartalom	30l
légszállítás	45l/s
szűrőrendszer	HEPA, folyadékszűrő, szűrőzsákok
vízzel mosható szűrő	igen
vizes szívás	igen
tömlő belső átmérője	32mm
szívótömlő hossza	3m
tápkábel hossza	6m
extra tartozékok	aljzat
tartozékok	fűvóka - padló, rés, ecset és univerzális adapter, szűrőzsákok, vízsűrő
tömeg	6,8kg

cikkszám	8895800
	cs2
nettó/bruttó	54 882,- 69 700,-
8895800F	tartalék nedves-száraz porszívófej
8895800G	tartalék porszívó cső, teleszkópos
8895800H	tartalék porszívófejek, 2 db

EXTOL tömlő



Elektromos gépek

cikkszám	leírás	nettó	bruttó
8895800D	cs3 3m, 8895800-hoz	4 378,-	5 560,-

EXTOL HEPA szűrő



cikkszám	leírás	nettó	bruttó
8895800A	cs3 8895800-hoz	3 882,-	4 930,-

EXTOL szívócső, teleszkópos



cikkszám	leírás	nettó	bruttó
8895800G	cs3 48,5-80,5cm, 8895800-hoz	2 331,-	2 960,-

EXTOL adapter, 2db



cikkszám	leírás	nettó	bruttó
8895800E	cs2 8895800-hoz	1 882,-	2 390,-
	belső Ø 23-34mm, külső Ø 27-41mm, 8895800-hoz		

EXTOL szűrőzsák, papír, 5db



cikkszám	leírás	nettó	bruttó
8895800B	836 cs3 8895800-hoz	4 094,-	5 200,-

EXTOL toldó, 2db



cikkszám	leírás	nettó	bruttó
8895800H	cs3 8895800-hoz	1 236,-	1 570,-

EXTOL fej, száraz/nedves



cikkszám	leírás	nettó	bruttó
8895800F	cs3 8895800-hoz	3 278,-	4 160,-

Autós indítók



EXTOL®
PREMIUM



EXTOL autós indító („bikázó“), 700A, beépített 18000mAh akkuval + power bank

A könnyű, kicsi és kompakt készülék indító akkumulátorként és energiátároló egységként szolgál, például 12V-os ólom akkumulátorokat tartalmazó járművek és gépek (személygépkocsik, haszongépjárművek, motorkerékpárok, hajók, kerti traktorok, négykerekes motorok stb.) benzin- és dízelüzemű motorjainak az indításához, vagy mobil eszközök (mobiltelefonok, táblagépek, fényképezőgépek, videokamerák, MP3/MP4 lejátszók és más hasonló készülékek) akkumulátorainak a feltöltéséhez, vagy a készülékek tápellátásához.



- LED zseblámpa 3 világítási móddal (folyamatos, szakaszos és SOS jelzés)
- beépített védelemmel van ellátva a fordított áram, rövidzárlat, túlmelegedés és túltöltés ellen
- ideális gépkocsi taratozék és útitárs
- USB power bankként is szolgál mobil eszközök töltésére
- kis méretű és súlyú, könnyen hordozható szilárd tokjában a tartozékokkal együtt
- a lemerült akkumulátorú járművek egyszerű és gyors indítása
- USB power bankként és tartalék tápegységként is szolgál laptopokhoz (19V, 8 különböző terminál) és tápegységként 12V-os eszközökhöz (10A-ig)

EXTOL autós indító („bikázó“), 400A, beépített 9000mAh akkuval + power bank



- az autós indító 230V-os hálózatról vagy 12V-os szivargyújtó aljzatból tölthető
- a lemerült akkumulátorú járművek egyszerű és gyors indítása
- kis méretének és súlyának köszönhetően könnyen hordozható
- ideális gépkocsi taratozék és útitárs
- LED zseblámpa 3 világítási móddal (folyamatos, szakaszos és SOS jelzés)

A könnyű, kicsi és kompakt készülék indító akkumulátorként és energiátároló egységként szolgál, például 12V-os ólom akkumulátorokat tartalmazó járművek és gépek (személygépkocsik, haszongépjárművek, motorkerékpárok, hajók, kerti traktorok, négykerekes motorok stb.) motorjainak az indításához, vagy mobil eszközök (mobiltelefonok, táblagépek, fényképezőgépek, MP3/MP4 lejátszók és más hasonló készülékek) akkumulátorainak a feltöltéséhez, vagy a készülékek tápellátásához.

akku	3,7V DC, Li-polymer
akku kapacitás	18000mAh (66,6Wh)
indítóáram	350A
max. áramerősség	700A
lökettérfogat	benzin vagy dízel akár 4000cm ³ -ig
kimenet	5V/1A ² , 1A USB, 12V/10A, 19V/3,5A, 12V indítás
a készülék üzemi hőmérséklete	+10°C - +40°C
működési hőmérséklet	-15°C - +40°C
tömeg	680g
cikkszám	8897321
	⊗6 cs1
nettó/bruttó	45 748,- 58 100,-

akku	3,7V DC, Li-polymer
akku kapacitás	9000mAh (33,3Wh)
indítóáram	200A
max. áramerősség	400A
lökettérfogat	4000cm ³ -ig terjedő benzinmotorokhoz
kimenet	5V/1A ² , 1A USB, 12V indítás
a készülék üzemi hőmérséklete	+10°C - +40°C
működési hőmérséklet	-15°C - +40°C
tömeg	380g
cikkszám	8897320
	⊗10 cs1
nettó/bruttó	23 772,- 30 190,-

EXTOL autós akkutöltő 6 töltési fázisú LCD-vel, mikroprocesszor vezérelt

- az akkumulátor feltöltése után a töltő impulzusos töltés üzemmódba kapcsol, amelyben csak a természetes kisülés okozta veszteségeket kompenzálja és így az akkumulátort teljesen feltöltött állapotban tartja, nem tölti túl és meghosszabbítja az élettartamát
- impulzus töltési mód lehetővé teszi a töltő hosszú távú csatlakoztatását az akkumulátorhoz túltöltés nélkül, ami alkalmas a jármű hosszú távú parkolására
- az LCD kijelzőn láthatja az akkumulátor töltöttségi szintjét és az aktuális feszültséget
- integrált védelem a szikrázás, a rövidzárlat és a polaritás megfordítása ellen
- a töltő automatikusan érzékeli, ha 6V vagy 12V akkumulátorhoz van csatlakoztatva, és a mikroprocesszor maga vezérli az egyes töltési fázisokat
- nyári / téli üzemmód (+5°C alatt)

Kicsi és egyszerűen használható akkumulátortöltő, kijelzővel és hatfázisú töltéssel, automatikus mikroprocesszoros vezérléssel.

6/12V, 3,8A	
cikkszám	417300
	⊗5/20 cs1
nettó/bruttó	10 961,- 13 920,-

EXTOL autós akkutöltő 5 töltési fázisú, mikroprocesszor vezérelt

- impulzus töltési mód lehetővé teszi a töltő hosszú távú csatlakoztatását az akkumulátorhoz túltöltés nélkül, ami alkalmas a jármű hosszú távú parkolására
- a töltőn lévő fények jelzik az akkumulátor töltöttségi állapotát
- integrált védelem a szikrázás, a rövidzárlat és a polaritás megfordítása ellen
- a töltő automatikusan érzékeli, ha 6V vagy 12V akkumulátorhoz van csatlakoztatva, és a mikroprocesszor maga vezérli az egyes töltési fázisokat
- az akkumulátor feltöltése után a töltő impulzusos töltés üzemmódba kapcsol, amelyben csak a természetes kisülés okozta veszteségeket kompenzálja és így az akkumulátort teljesen feltöltött állapotban tartja, nem tölti túl és meghosszabbítja az élettartamát

1A töltőárammal és 4+1 töltési fázissal rendelkező vezérlőgombok nélküli kis töltő, amelyet automatikusan egy mikroprocesszor vezérel.

6/12V, 1A	
cikkszám	417301
	⊗12 cs1
nettó/bruttó	7 724,- 9 810,-

EXTOL tartalék töltőkábel

cikkszám	leírás	nettó	bruttó
8897320A		⊗10 cs1 1 992,-	2 530,-

EXTOL tartalék töltőkábel, 600A

cikkszám	leírás	nettó	bruttó
8897321A		⊗10 cs1 5 024,-	6 380,-

Kompresszorok

Az Extol Premium termékcsaládban megtalálhatja a kisebb és könnyebb olajmentes gépeket, amelyek rövidebb terhelésekre képesek nagy teljesítmény mellett, és a robusztusabb olajjal működőket, amelyek nagyobb teljesítményt és hosszabb üzemidőt tesznek lehetővé.

Az olajos modelleket egy- és két dugattyús kivitelben gyártjuk, 50 literes tartállyal kiegészítve, így a gép stabil nyomás mellett nagy sűrített levegő ellátást biztosít.

+ Az Extol összes kompresszor modellje stabilan magas kimeneti nyomással és szívóerővel büszkélkedhet.

Ellenőrizze kompresszora teljesítményét

A megfelelő kompresszor kiválasztásakor általában két kulcsfontosságú paramétert veszünk figyelembe: a kompresszor által elérhető maximális nyomást és a szívóteljesítményt - ez a szám azt mutatja meg, hogy a kompresszor mennyi levegőt képes biztosítani a csatlakoztatott berendezésnek.

Bár a töltési teljesítmény a leginkább érdekes paraméter számunkra, nem biztos, hogy könnyű megtalálni ezt az információt a vásárláskor. A felvett teljesítmény és a szívóteljesítmény vizuálisan nagyobb értékeik általában hangsúlyozzák, de ezek csak korlátozott mértékben mutatják meg az adott modell hatékonyságát.

Általános szabályként a töltési teljesítmény a tényleges szívóteljesítmény kb. 60%-a. Ha biztos akar lenni abban, hogy új kompresszora képes elvégezni a szükséges munkát, kínálunk egy egyszerű módszert a teljesítmény ellenőrzésére. Mindössze annyit kell tennie, hogy megméri, mennyi idő alatt tölti fel a tesztelt kompresszor a nyomástartályt a maximális üzemi nyomásig.

A **szívóteljesítményt (Q)** egy egyszerű képlettel számoljuk ki:

$$Q \text{ (l/min)} = \frac{\text{max. nyomás (bar)} \times \text{tartály térfogata (l)}}{\text{elvégzéshez szükséges idő (s)}} \times 60$$

Például az **Extol Craft (cikksz.: 418200)** 24l-es tartálya 1 perc 30 mp. alatt tölthető fel a maximális 8 bar üzemi nyomásra. A szívókapacitást a következőképpen határozhatjuk meg:

$$Q \text{ (l/min)} = \frac{8 \times 24}{90} \times 60 = 128 \text{ l/min}$$

Javasoljuk, hogy ezt az egyszerű tesztet egy jó kereskedővel végeztesse el a vásárláskor, és szükség esetén hasonlítsa össze több márká eredményeit. **(Igen, hiszünk magunkban. :-)** Az Extol gépek kiváló műszaki paraméterekkel rendelkeznek.)

Reméljük, hogy ez a tipp segít kiválasztani az Ön igényeinek legmegfelelőbb kompresszort!

EXTOL olajos légkompresszor, 2200W, 50l



két manométer

kimeneti nyomás 8 bar és szívóerő 356 l/perc

fém szűrők

optikai olajsztintjelző

kerekek

2200 W-os motor és 50 literes tartály

EXTOL olajos légkompresszor, 1800W, 50l



két manométer

kimeneti nyomás 8 bar és szívóerő 235 l/perc

fém szűrő

optikai olajsztintjelző

kerekek

1800 W-os motor és 50 literes tartály

Az 50 l-es kétdugattyús olajlevegő-kompresszor mindenhol használható, ahol sűrített levegőre van szükség, azaz szórópisztollyal történő festékfelhordásra, fúvópisztollyal történő sűrített levegős tisztításra, homokfúvásra, olajozásra, szórópisztollyal történő mosásra, bronzok felújására, pneumatikus szerszámok hajtására (tekintettel ezeknek a szerszámoknak a levegőfogyasztására és a kompresszor töltőteljesítményére) A magas, 8 bar kimeneti nyomás és a 356l/perc levegőáram lehetővé teszi a pneumatikus szerszámok széles választékának meghajtását. Ehhez a kompresszorhoz egy nagy teljesítményű 2200W-os motort, egy ikerdugattyús kompresszort és egy nagyobb, 50 literes tartályt használunk, ami elegendő sűrített levegő ellátást biztosít, huzamosabb ideig tartó munkákhoz és nagy teljesítményű pneumatikus gépek számára is, mint például a nagy fúvókákkal ellátott festékszóró pisztolyok, az erősebb ütvecsavarozók vagy a nagyobb sarokcsiszolók. A kompresszor két manométerrel van felszerelve. Az egyik manométer a tartálynyomás értékét mutatja, a másik pedig a kimeneti nyomást. A kimeneti nyomás a vezérlőszelleppel pontosan beállítható. A gép élettartamának növelése érdekében tartós fémszűrőket használunk a levegőbemenetnél. Az olajkenésű konstrukció garantálja a nagyobb teljesítményt és a hosszú élettartamot. A tartályon kondenzvíz-leeresztő szelep található. A kompresszor könnyű hordozhatóságát a kerekek és a szilárd fogantyú biztosítja.



Az egydugattyús, 50 l-es nyomástartállyal rendelkező levegő kompresszor mindenütt használható, ahol sűrített levegőre van szükség, azaz szórópisztollyal történő festékfelhordásra, fúvópisztollyal történő sűrített levegős tisztításra, homokfúvásra, pneumatikus szerszámok meghajtására tekintettel ezeknek a szerszámoknak a levegőfogyasztására. Kiegyensúlyozottan magas 8 bar kimeneti nyomás és 235 l/perc szívóerő lehetővé teszi a pneumatikus szerszámok széles választékának meghajtását. Ehhez a kompresszorhoz erősebb, 1800W-os bemenetű motort és nagyobb, 50 literes tartályt használunk, ami nagyobb sűrített levegő ellátást biztosít a nagyobb teljesítményű pneumatikus gépek számára is. Ilyenek például a festékszóró pisztolyok vagy az erősebb ütvecsavarozók. A kompresszor két manométerrel van felszerelve. Az egyik manométer a tartálynyomás értékét mutatja, a másik pedig a kimeneti nyomást, mely a vezérlőszelleppel pontosan beállítható. A gép élettartamának növelése érdekében tartós fémszűrőket használunk a levegőbemenetnél. Az olajkenésű konstrukció garantálja a nagyobb teljesítményt és a hosszú élettartamot. A tartályon kondenzvíz-leeresztő szelep található. A kompresszor könnyű hordozhatóságát a kerekek és a szilárd fogantyú biztosítja.

feszültség/frekvencia	230V/50Hz	230V/50Hz
névleges teljesítményfelvétel	2200W	1800W
fordulatszám	2850/min	2850/min
tartály űrtartalom	50l	50l
max. nyomás	8bar [0,8MPa]	8bar [0,8MPa]
szívóteljesítmény	356l/min	235l/min
töltési teljesítmény	300l/min [4bar], 228l/min [8bar]	188l/min [4bar], 150l/min [8bar]
töltési idő	1:45min	2:40min
tömeg	40,6kg	32,3kg
cikkszám	8895320 cs2	8895315 cs2
nettó/bruttó	137 323,- 174 400,-	107 717,- 136 800,-
8895310F	pót levegőszűrő	8895310F pót levegőszűrő



EXTOL olajos légkompresszor, 1500W, 24l



EXTOL olajos légkompresszor, 24l



A 24 l-es nyomástartó tartályos egydugattyús levegő kompresszor mindenütt használható, ahol sűrített levegőre van szükség, azaz szórópisztollyal történő festékfelvitelre, sűrített levegős tisztításra fúvópisztollyal, homokfúvásra, gumiabroncs felfúvatásra, pneumatikus szerszámok meghajtására, tekintettel ezeknek a szerszámoknak a levegőfogyasztására. A kiegyensúlyozottan magas 8 bar kimeneti nyomás és 200 l/perc szívóerő pneumatikus szerszámok széles választékának meghajtását teszi lehetővé. A kompresszor két manométerrel van felszerelve. Az egyik manométer a tartálynyomás értékét mutatja, a másik pedig a kimeneti nyomást. Ez a kimeneti nyomás a vezérlőszelleppel pontosan beállítható. A gép élettartamának növelése érdekében tartós fémszűrőket használunk a levegőbemenetnél. Az olajkenést lehetővé tevő konstrukciós megoldás nagyobb teljesítményt és a gép hosszabb élettartamát garantálja. A tartályon kondenzvíz-leeresztő szelep található. A kompresszor könnyű kezelhetőségét a kerekek és a szilárd fogantyú biztosítja.

24 literes légtartállyal szerelt egydugattyús kompresszor. Használható pl. festékszóróáshoz, tisztításhoz (fúvó pisztollyal), homokszóráshoz, olajköddel való kenéshez vagy tisztításhoz (kódképző pisztollyal), gumiabroncsok felfújásához, pneumatikus szerszámok működtetéséhez stb.

Az 1100 W teljesítményfelvételű kompresszor kapacitása megfelel más márkájú, de 1500 W teljesítményfelvételű kompresszorok kapacitásának, de az áramfogyasztása kisebb, mint az 1500 W-os modelleké.



feszültség/frekvencia	230V/50Hz	230V/50Hz
névleges teljesítményfelvétel	1500W	1100W
fordulatszám	2850/min	2800/min
tartály űrtartalom	24l	24l
max. nyomás	8bar (0,8MPa)	8bar (0,8MPa)
szívóteljesítmény	200l/min	154l/min
töltési teljesítmény	170l/min (4bar), 137l/min (8bar)	100l/min
töltési idő	1:24min	1:55min
tömeg	24,6kg	19kg
cikkszám	8895310 cs2	418201 cs2
nettó/bruttó	81 654,- 103 700,-	62 047,- 78 800,-
8895310F	pót levegő szűrő	418201F csereszűrő



EXTOL®
PREMIUM

EXTOL levegő szűrő 8895310, 8895315, 8895320 olajos légkompresszorhoz



cikkszám	leírás	nettó	bruttó
8895310F	cs3	2 787,-	3 540,-
M20, 8895310, 8895315, 8895320 olajos légkompresszorhoz			

EXTOL olajmentes légkompresszor, 1100W



tárolóhely a tartozékok számára

nyomásmérő és kioldószelep

lefúvó cső, pisztolyhoz csatlakoztatható

fúvókák, pl. matrac. ágy felfújásához

Az olajmentes dugattyús légkompresszor autó-, motorkerékpár- és kerékpárgumik felfújására használható, továbbá kempingágyak, gumimatracok, gumicsónakok és labdák feltöltésére is, valamint kisebb tisztítási munkákra is. Az olajmentes légkompresszor beépített nyomásmérővel és kioldószeleppel van felszerelve. A tömlőjét szövet borítja, ami csökkenti az elkenődés lehetőségét és kellemes vele dolgozni. A nagyobb távolság eléréséhez a kompresszor 5 m tápkábellel és 3 m légtömlővel van felszerelve. A kábel, tömlő és minden tartozék kényelmesen tárolható a kompresszor testében. A kompresszor alsó részén gumi tapadókorongok találhatók, amelyek csillapítják a padlóra átvitt rezgéseket és egy helyen stabilizálják a kompresszort.



feszültség/frekvencia	230V/50Hz
névleges teljesítményfelvétel	1100W
fordulatszám	3750/min
szívóteljesítmény	180l/min
tartozékok	gumitömlő, 8db fúvó tartozék, fúvófej
tömeg	5,4kg
cikkszám	418102
	☹️2 cs2
nettó/bruttó	35 591,- 45 200,-

EXTOL mini légkompresszor 12V



12V/10A, nyomásmérő 250PSI/1,7MPa, 3m hosszú tápkábel, 12V-os autós csatlakozó, 0,5m-es légtömlő, 3 féle csatlakozó, CE

cikkszám **252**
☹️20 cs2
nettó/bruttó 3 661,- **4 650,-**



EXTOL 12V-os autós kompresszor táskában, tartozékokkal



a manométer légtelenítő szeleppel van felszerelve, amely lehetővé teszi a levegő felszabadítását az abroncsban anélkül, hogy le kellene választani a tömlőt a szelepről

4,5m-es spirális légtömlő formamemóriával, manométerrel és gyorscsatlakozóval a gyors telepítés érdekében

minőségi és nagy teljesítményű motor túlmelegedés elleni védelemmel

a gumi lábak megakadályozzák a mozgást

EXTOL autó kompresszor 12V



minőségi és nagy teljesítményű motor túlmelegedés elleni védelemmel

teljesen fém kompresszor és hűtőtest műanyag lábakkal

a gumi lábak megakadályozzák a mozgást



Az autókompreszort kerékpárok, motorkerékpárok, személygépkocsik, haszongépjárművek és teherautók gumibroncsainak feltöltésére és fújására tervezték (a modell tápkábelének és légtömlőjének hossza miatt), sport- és edzőgömböknél, légmattacoknak és nyugágyaknak, gumicsónakoknak, stb., ami az autófelszerelés hasznos részét képezi pihenésre és szórakozásra is.



Az autókompreszort kerékpárok, motorkerékpárok, személygépkocsik, haszongépjárművek és teherautók gumibroncsainak feltöltésére és fújására tervezték (a modell tápkábelének és légtömlőjének hossza miatt), sport- és edzőgömböknél, légmattacoknak és nyugágyaknak, gumicsónakoknak, stb., ami az autófelszerelés hasznos részét képezi pihenésre és szórakozásra is.



12V, 10,3bar, 12V DC szivargyújtó csatlakozó, 2,9m kábel, 4,5m-es spiráltömlő, nylon tok	8864001 ☹️6 cs2 nettó/bruttó 18 457,- 23 440,-
12V, 6,9bar, 12V DC szivargyújtó csatlakozó, 2,9m kábel, 1m töltőtömlő	8864000 ☹️10 cs2 nettó/bruttó 11 787,- 14 970,-

Pneumatikus szerszámok és tartozékok

A pneumatikus szerszámok előnyei

- + Megbízhatóság** - A pneumatikus szerszámok megbízhatóbbak, mint elektromos társaik mert kevesebb alkatrészből állnak, így kisebb a szervizigényük.
- + A belső alkatrészek hosszabb élettartama** - A pneumatikus szerszámok alkatrészei fémből készülnek, mely növeli a szerszámok időtállóságát.
- + Ellenállás a mechanikai sérülésekkel szemben** - A fémből készült test ellenállóvá teszi a mechanikai sérülésekkel szemben, pl. egy esetleges leejtés esetén.
- + Kevésbé igényes a munkakörnyezet tisztaságára** - A pneumatikus szerszámok kialakításuknál fogva zártak és kompaktnak. Ennek eredményeként a por okozta eltömődések kockázata minimálisra csökken.
- + Csendes működés** - A pneumatikus szerszámok csendesebbek az elektromos motor hiánya miatt.
- + Hosszabb munkaidő** - A pneumatikus szerszámok egyszerűbb hűtésük okán gond nélkül használhatóak huzamosabb ideig, nehéz munkák során is.

Pneumatikus szerszámok és tartozékok kapcsolási rajzai

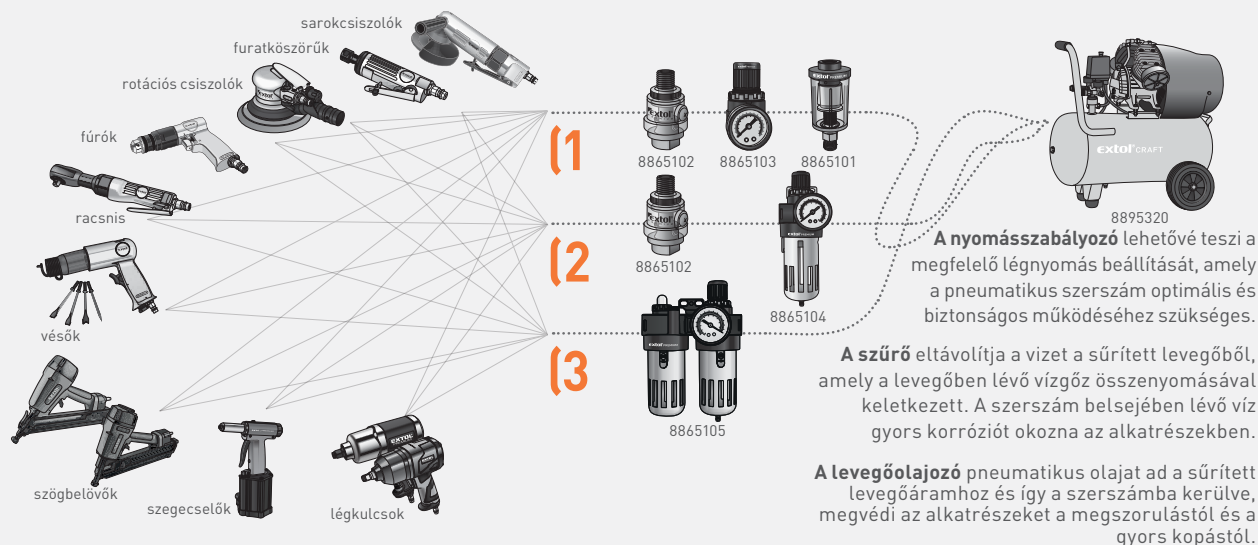

A csatlakozás lehetséges módjai...

A száraz levegő és a pneumatikus olaj szükséges keveréke a megfelelő nyomáson három különböző módon érhető el:

(1) HÁROM KOMPONENS FELHASZNÁLÁSÁVAL

- Levegőolajzó (8865102)
- Nyomásszabályzó manométerrel (8865103)
- Szűrő (8865101)

(2) KÉT KOMPONENS FELHASZNÁLÁSÁVAL

- Levegőolajzó (8865102)
- Nyomásszabályzó manométerrel és szűrővel (8865104)

(3) EGY KOMPONENS FELHASZNÁLÁSÁVAL

- Légszűrő nyomásszabályzóval, olajozóval és manométerrel (8865105)

fortum légkulcs, 1/2", 610Nm, MINI



a forgásirány-kapcsoló lehetővé teszi 3 meghúzási és 3 lazítási nyomaték beállítását

a japán acélból készült ház garantálja a hagyományos csavarkulcsok élettartamának kétszeresét

az új konstrukciós belső mechanizmus lehetővé tette, hogy csökkentjük a szerszám méretét és súlyát, miközben megőriztük a kiváló teljesítményt

az alacsony súlyt és ugyanekkor a nagy teljesítményt különösen azok értékelik majd, akiknek hosszú órákon keresztül kell légkulcsot használniuk

a nagy precizitású gyártás és a minőségi anyagok kisebb vibrációt, nagyobb teljesítményt és hosszabb élettartamot garantálnak, mint a hagyományos légkulcsok



A légkulcsot a csavaros csatlakozások meghúzására és meglazítására tervezték. „TWIN HAMMER” rendszerrel (ikerkalapács) rendelkezik, amely a forgatónyomatékokat ütéssel egészíti ki az orsó mindkét oldalán, ami nagy, egyenletesen ható nyomatékokat eredményez.

fortum légkulcs, 1/2", kompozit, 1300Nm



a forgásirány-kapcsoló lehetővé teszi 3 meghúzási és 1 lazítási nyomaték beállítását

a nagy precizitású gyártás és a minőségi anyagok kisebb vibrációt, nagyobb teljesítményt és hosszabb élettartamot garantálnak, mint a hagyományos légkulcsok

az ütvecsavarozó kompozit teste kényelmes fogást biztosít és nem hűl ki



A légkulcsot a csavaros csatlakozások meghúzására és meglazítására tervezték. „TWIN HAMMER” rendszerrel (ikerkalapács) rendelkezik, amely a forgatónyomatékokat ütéssel egészíti ki az orsó mindkét oldalán, ami nagy, egyenletesen ható nyomatékokat eredményez.



csap	1/2"	1/2"
max. forgatónyomaték	610Nm	1300Nm
hossz	125mm	200mm
fordulatszám (terhelés nélkül)	10000/min	7500/min
levegőfogyasztás	170l/min	227l/min
max. üzemi nyomás	6,3bar [0,63MPa]	6,3bar [0,63MPa]
gyorscsatlakozó átmérője	1/4"	1/4"
tömeg	1,4kg	2kg
cikkszám	4795010	4795013
	☉10 cs2	☉10 cs2
nettó/bruttó	27 142,- 34 470,-	53 150,- 67 500,-

fortum pneumatikus rotációs csiszoló, 150mm, excentrikus

a nagy precizitású gyártás és a minőségi anyagok kisebb vibrációt, nagyobb teljesítményt és hosszabb élettartamot garantálnak, mint a hagyományos csiszológépek

fordulatszám-szabályozás



kimenet külső porszívó csatlakoztatására

tépzár a csiszoló- vagy polírozókorongok szerszám nélküli rögzítéséhez



A pneumatikus excentrikus csiszolót fa, fémek, műanyagok, fuga és zománc csiszolására, valamint polírozására tervezték. A külső porszívós és a fordulatszám-szabályozó csatlakoztatása a csiszológép része. A csiszolótárcsa tépzár, amely lehetővé teszi a szerszám nélküli, gyors csiszolópapír cserét.



tárcsa átmérője	150mm
excentricitás	5mm
fordulatszám (terhelés nélkül)	10000/min
levegőfogyasztás	226l/min
max. üzemi nyomás	6bar [0,6MPa]
gyorscsatlakozó átmérője	1/4"
tömeg	0,8kg
cikkszám	4795038
	☉12 cs2
nettó/bruttó	32 913,- 41 800,-
4795038A	tartalék csiszolóalap

fortum gumitalp, tépzárás, 0150mm

max 12.000 f/perc

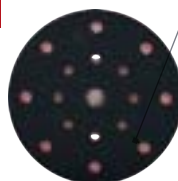

cikkszám	leírás	nettó	bruttó
4795038A	☉100 cs2	3 315,-	4 210,-
6+16 db lyuk, vastagság:10mm, a 4795038 rotációs csiszológéphez			



fortum pneumatikus furatkésző, kompozit



A pneumatikus egyenescsiszoló furatkészőt hegesztések és nehezen hozzáférhető helyek csiszolására, de finom csiszolásra, sorjázásra, marásra és gravírozásra is tervezték. A szerszám lehetővé teszi a 6 vagy 3mm szárátmérőjű szerszámok fogantyúinak cseréjét és felszerelését.

fortum pneumatikus furatkésző, derékszögű, MINI



A pneumatikus derékszögű furatkészőt hegesztések és nehezen hozzáférhető helyek csiszolására, de finom csiszolásra, sorjázásra, marásra és gravírozásra is tervezték. A furatkésző rövid teste illeszkedik a kezébe, és segít, ha szűk helyen dolgozik.

szárátmérő	6 vagy 3mm	6 vagy 3mm
hossz	170mm	170mm
fordulatszám (terhelés nélkül)	25000/min	25000/min
levegőfogyasztás	120l/min	127l/min
max. üzemi nyomás	6,3bar (0,63MPa)	6,3bar (0,63MPa)
gyorscsatlakozó átmérője	1/4"	1/4"
tartozékok	6 és 3mm-es befogás	6 és 3mm-es befogás
tömeg	0,39kg	0,5kg
cikkszám	4795030	4795036
	☎20 cs2	☎20 cs2
nettó/bruttó	8 764,- 11 130,-	16 000,- 20 320,-

fortum pneumatikus furatkésző, MINI



A pneumatikus egyenescsiszoló furatkészőt hegesztések és nehezen hozzáférhető helyek csiszolására, de finom csiszolásra, sorjázásra, marásra és gravírozásra is tervezték. A furatkésző rövid teste illeszkedik a kezébe, és segít, ha szűk helyen dolgozik. A szerszám lehetővé teszi a 6 vagy 3mm szárátmérőjű szerszámok fogantyúinak cseréjét és felszerelését.

fortum pneumatikus furatkésző, meghosszabbított, kompozit

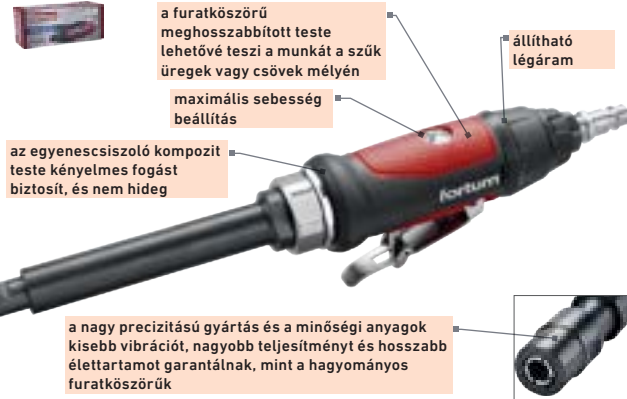

A pneumatikus egyenescsiszoló furatkészőt hegesztések és nehezen hozzáférhető helyek csiszolására, de finom csiszolásra, sorjázásra, marásra és gravírozásra is tervezték.

szárátmérő	6 vagy 3mm	6 vagy 3mm
hossz	125mm	295mm
fordulatszám (terhelés nélkül)	25000/min	25000/min
levegőfogyasztás	127l/min	127l/min
max. üzemi nyomás	6,3bar (0,63MPa)	6,3bar (0,63MPa)
gyorscsatlakozó átmérője	1/4"	1/4"
tartozékok	6 és 3mm-es befogás	6 és 3mm-es befogás
tömeg	0,36kg	0,66kg
cikkszám	4795035	4795031
	☎20 cs2	☎20 cs2
nettó/bruttó	8 709,- 11 060,-	16 622,- 21 110,-

EXTOL
PREMIUM

EXTOL ütvecsavarozó, 1/2", kompozit, légkulcs, 800Nm



kompozit test

gumirozott fogantyú

nyomatékszabályozó és irányváltó



A pneumatikus ütvecsavarozót a csavarok vagy anyák gyors és megbízható meghúzására és meglazítására tervezték, pl. autókban, miközben nagy nyomatékokat fejt ki, amit a „TWIN HAMMER” ütőszerkezet tesz lehetővé. Ez a rendszer ikerkalapácsos elven működik: két kalapácsból áll, ame



csap	1/2"
max. forgatónyomaték	800Nm
hossz	200mm
fordulatszám (terhelés nélkül)	7000/min
levegőfogyasztás	140l/min
max. üzemi nyomás	6,3bar(0,63MPa)
gyorscsatlakozó átmérője	1/4"
tömeg	2,4kg
cikkszám	8865016
	cs2
nettó/bruttó	27 441,- 34 850,-



Pneumatikus gépek

EXTOL légkulcs, kompozit, pneumatikus, 340Nm-es ütőszerkezet, 15db-os készlet



A pneumatikus légkulcs a menetes kötések meghúzására és meglazítására szolgál, pl. autók javításakor, acélszerkezeteken végzett munkáknál stb. A szerszám nyomatékszabályozót tartalmaz. A pneumatikus légkulcs előnye az elvégzett munka gyorsasága.



csap	1/2" (12mm)
max. forgatónyomaték	340Nm
hossz	180mm
fordulatszám (terhelés nélkül)	7400/min
levegőfogyasztás	113l/min
max. üzemi nyomás	6,3bar (0,63MPa)
gyorscsatlakozó átmérője	1/4"
tartozékok	dugófejek 9-10-11-13-14-17-19-22-24-27mm, hosszabbító szár 125 mm, imbuszkulcs 4mm, olajozó, gyorscsatlakozó csonk, szállítókoszter
tároló	igen
tömeg	1,9kg
cikkszám	8865004
	cs2
nettó/bruttó	21 346,- 27 110,-



EXTOL egyenes furatköszörű tartozékokkal, pneumatikus, 16db-os készlet



Pneumatikus egyenes csiszológép finom csiszoláshoz, sorjázáshoz, maráshoz és gravírozáshoz. A szerszám lehetővé teszi a 6 vagy 3mm szárátmérőjű szerszámok rögzítőelemeinek cseréjét és felszerelését.

szárátmérő	6 vagy 3mm
hossz	170mm
fordulatszám (terhelés nélkül)	22000/min
levegőfogyasztás	113l/min
max. üzemi nyomás	6,3bar (0,63MPa)
gyorscsatlakozó átmérője	1/4"
tartozékok	2 tartó, 10 csiszolószerszám, 2 szerelőkulcs, gyorscsatlakozó csonk, szállítótok
tároló	igen
tömeg	0,57kg
cikkszám	8865002
	☉10 cs2
nettó/bruttó	11 535,- 14 650,-

EXTOL furatköszörű, pneumatikus



Pneumatikus egyenes csiszológép finom csiszoláshoz, sorjázáshoz, maráshoz és gravírozáshoz. A szerszám lehetővé teszi a 6 vagy 3mm szárátmérőjű szerszámok rögzítőelemeinek cseréjét és felszerelését.



szárátmérő	6 vagy 3mm
hossz	170mm
fordulatszám (terhelés nélkül)	22000/min
levegőfogyasztás	113l/min
max. üzemi nyomás	6,3bar (0,63MPa)
gyorscsatlakozó átmérője	1/4"
tartozékok	két külön befogópatron: 6mm és 3mm befogás
tároló	igen
tömeg	0,57kg
cikkszám	8865030
	☉30 cs2
nettó/bruttó	5 858,- 7 440,-

EXTOL excentrikus csiszológép, 150mm, pneumatikus



A pneumatikus excentrikus csiszolót fa, fémek, műanyagok, fuga és zománc csiszolására, valamint polírozására tervezték. A külső porszívós és a fordulatszám-szabályozó csatlakoztatása a csiszológép része. A csiszolótárcsa tépőzár, amely lehetővé teszi a szerszám nélküli, gyors csiszolópapír cserét.

tárcsa átmérője	150mm
excentricitás	5mm
fordulatszám (terhelés nélkül)	10500/min
levegőfogyasztás	150l/min
max. üzemi nyomás	6,3bar (0,63MPa)
gyorscsatlakozó átmérője	1/4"
tömeg	0,96kg
cikkszám	8865038
	☉10 cs2
nettó/bruttó	13 654,- 17 340,-
8865038A	tartalék csiszolóalappal 150mm

EXTOL gumitalp, tépőzár



cikkszám	leírás	nettó	bruttó
8865038A	☉50 cs2	3 984,-	5 060,-
	150mm, 8 lyuk egy 65mm-es körben, vastagság: 10mm, a 8865038 rotációs csiszológéphez		



EXTOL fúrógép, pneumatikus



forgásirány kapcsoló

a légnyomás a fogantyún keresztül távozik, ami megakadályozza a forgács és a por kavarást



A pneumatikus fúrót acél és más fémek, fa és műanyagok fúrásához tervezték. A szerszám csendes működése üdvözlendő a hosszú távú csapatomunka során, pl. műhelyekben.

fúró átmérője	1-10mm
befogótokmány	3/8" (10mm) - 24UNF
fordulatszám (terhelés nélkül)	1800/min
levegőfogyasztás	113l/min
max. üzemi nyomás	6,3bar (0,63MPa)
gyorscsatlakozó átmérője	1/4"
tömeg	1,1kg
cikkszám	8865025
	☉20 cs2
nettó/bruttó	8 661,- 11 000,-

EXTOL vésőgép, pneumatikus



a vésőkalapács lehetővé teszi hatszögletű vagy hengeres szárú vésők használatát

teljesítményszabályozó



A pneumatikus vésőkalapácsot építőanyagokkal való munkavégzésre tervezték (elakadások, behatolások, hornyok létrehozása a falazatban, a burkolat vágása stb.). A vésőkalapács lehetővé teszi hatszögletű vagy hengeres szárú vésők használatát.

szárátmérő	10mm (3/8")
vésőszárak kivitelezése	hatszögletű vagy hengeres
lövések száma	3500/perc
levegőfogyasztás	136l/min
max. üzemi nyomás	6,3bar (0,63MPa)
gyorscsatlakozó átmérője	1/4"
tartozékok	4 db vésőszár
tömeg	1,3kg
cikkszám	8865022
	☉10 cs2
nettó/bruttó	6 969,- 8 850,-

EXTOL racsnis légh kulcs, 1/2", pneumatikus, 64Nm



forgásirány kapcsoló

meghúzási nyomaték beállítása

keskeny test a kényelmes fogásért

fordulatszám-szabályozás

vezérlőkar biztonsági zár



A pneumatikus racsnis csavarkulcsot a menetes kötések meghúzására és meglazítására tervezték. Méreteinek köszönhetően lehetővé teszi a nehezen hozzáférhető helyekhez való hozzáférést (pl. autók javításakor, acélszerkezeteken végzett munkáknál stb.). A pneumatikus racsnis csavarkulcs előnye az elvégzett munka gyorsasága.

csap	1/2"
max. nyomaték	64Nm
fordulatszám (terhelés nélkül)	150/min
levegőfogyasztás	113l/min
max. üzemi nyomás	6,3bar (0,63MPa)
gyorscsatlakozó átmérője	1/4"
tömeg	1,1kg
cikkszám	8865015
	☉20 cs2
nettó/bruttó	9 465,- 12 020,-



A pneumatikus sarokcsiszolót fémek és építőanyagok vágására és csiszolására tervezték dedikált vágó- és csiszolókorongok (125x22,2mm) használatával.

tárcsa átmérője	125mm
kerék furatátmérője	22,2mm
levegőfogyasztás	170l/min
max. üzemi nyomás	6,3bar (0,63MPa)
gyorscsatlakozó átmérője	1/4"
tömeg	1,8kg
cikkszám	8865034
	☉10 cs2
nettó/bruttó	17 079,- 21 690,-

EXTOL szögbelövő gép, pneumatikus



EXTOL építőipari szögbelövő gép, pneumatikus



ütés erő	970N	1485N
1 szögre jutó levegőfogyasztás	1l	1,7l
dőlésszög	34°	34°
gyorscsatlakozó átmérője	1/4"	1/4"
levegőfogyasztás		
90 fordulat/perc sebességnél	93,4l/min	153l/min
max. üzemi nyomás	7bar (0,7MPa)	7bar (0,7MPa)
szeg fej	Ø3,05-3,3mm	Ø 7mm, típus D
szeg hossza	32-64mm	50-90mm
szeg típusa	Ø1,76-1,83mm	Ø2,87-3,3mm
tárolási kapacitás	100db szeg	80db szeg
tároló	igen	igen
tömeg	2kg	3,2kg
cikkszám	8865041	cikkszám 8865042
	☼4 cs2	☼2 cs2
nettó/bruttó	34 016,- 43 200,-	47 087,- 59 800,-

EXTOL tűzőgép és szegezógép 2 az 1-ben, pneumatikus



gyorscsatlakozó átmérője	1/4"
kapocs szélesség x magasság	5,7 x 1-1,25 x 19-40mm
max. üzemi nyomás	8bar
szeg fej	2mm
szeg hossza	15-50mm
szeg típusa	1,25x0,95mm
tárolási kapacitás	100db
tároló	igen
tömeg	1,2kg
üzemi nyomás	4-7bar
cikkszám	8865040
	☼5 cs2
nettó/bruttó	16 929,- 21 500,-

EXTOL kompozit popszegecs húzó, pneumatikus



szegecs átmerője	2,4-4,8mm
szegecs anyaga	alumínium, réz, acél, rozsdamentes acél
szegecselő erő	745kg, 7290N
max. üzemi nyomás	4-5bar
löket	18mm
levegőfogyasztás	1,2l/min
gyorscsatlakozó átmérője	1/4"
tömeg	1,2kg
cikkszám	8865070
	☼10 cs2
nettó/bruttó	24 756,- 31 440,-
8865070A	pofa 3db

EXTOL nyomásszabályozó szűrővel, manométerrel és olajzóval



A nyomásszabályozó szűrővel, manométerrel és ködolajzóval úgy lett kialakítva, hogy a sűrített levegőt a pneumatikus szerszámokhoz vezesse. A készülék lehetővé teszi a légnyomás szabályozását, a kondenzált nedvesség eltávolítását a levegőből, és köd formájában pneumatikus olajat adagol a sűrített levegő áramába.

cikkszám	leírás	nettó	bruttó
8865105	Ø20 cs2	8 709,-	11 060,-

tartály	90ml, szennyeződésekhez és páralecsapódáshoz
max. üzemi nyomás	8bar (0,8MPa)
max. levegő	
hőmérséklet	60°C
végzáró típusa	G 1/4" menet

EXTOL nyomásszabályozó szűrővel és manométerrel



A szűrőt és manométert tartalmazó nyomásszabályozó a sűrített levegő nyomásának szabályozására, valamint a sűrített nedvesség és az olaj nyomának eltávolítására szolgál a kompresszorból kilépő levegőből. A készüléket olyan pneumatikus szerszámok használatkor használják, amelyeknél száraz levegőnek olajködtől mentesnek kell lennie, pl. festékek felhordására szánt pneumatikus szórópisztolyoknál.

cikkszám	leírás	nettó	bruttó
8865104	Ø30 cs2	5 567,-	7 070,-

tartály	90ml, szennyeződésekhez és páralecsapódáshoz
max. üzemi nyomás	8bar (0,8MPa)
max. levegő	
hőmérséklet	60°C
végzáró típusa	G 1/4" menet

EXTOL szűrő



A szűrőt úgy tervezték, hogy eltávolítsa a sűrített nedvességet és az olajnyomokat a kompresszorból kilépő levegőből. A készüléket olyan pneumatikus szerszámok használatkor használják, amelyeknél száraz levegőnek olajködtől mentesnek kell lennie, pl. festékek felhordására szánt pneumatikus szórópisztolyoknál.

cikkszám	leírás	nettó	bruttó
8865101	Ø50 cs2	2 047,-	2 600,-

tartály	48 ml, szennyeződésekhez és páralecsapódáshoz
max. üzemi nyomás	8bar (0,8MPa)
végzáró típusa	G 1/4" menet

EXTOL levegőolajzó



A levegőolajzó olajpermetet ad a kompresszorból kilépő levegőhöz. A készüléket akkor kell használni, ha olyan pneumatikus szerszámokat használ, amelyek működés közben kenést igényelnek, például csavarkulcsok, kalapácsok, csiszolók ...

cikkszám	leírás	nettó	bruttó
8865102	Ø50 cs2	1 165,-	1 480,-

tartály	15ml, olajhoz
max. üzemi nyomás	6,2bar (0,62MPa)
max. levegő	
hőmérséklet	60°C
végzáró típusa	G 1/4" menet

EXTOL nyomásszabályozó manométerrel



A manométerrel ellátott nyomásszabályozó a sűrített levegő nyomásának szabályozására szolgál. A szabályozó a légnyomás szükséges értékének biztosítására szolgál a pneumatikus szerszám bemeneténél, mivel ez az érték alacsonyabb lehet egy hosszabb légtömlő használata miatt.

cikkszám	leírás	nettó	bruttó
8865103	Ø96 cs2	2 866,-	3 640,-

skála	bar, psi
max. üzemi nyomás	8bar (0,8MPa)
végzáró típusa	menet G 1/4" + reduktor G 1/8"

EXTOL húzópofa 3db, popszegecshúzóhoz



cikkszám	leírás	nettó	bruttó
8865070A	cs3	1 811,-	2 300,-

8865070-hez



Szórópisztolyok és kiegészítők



A szórópisztolyok és a tartozékok kapcsolási rajza

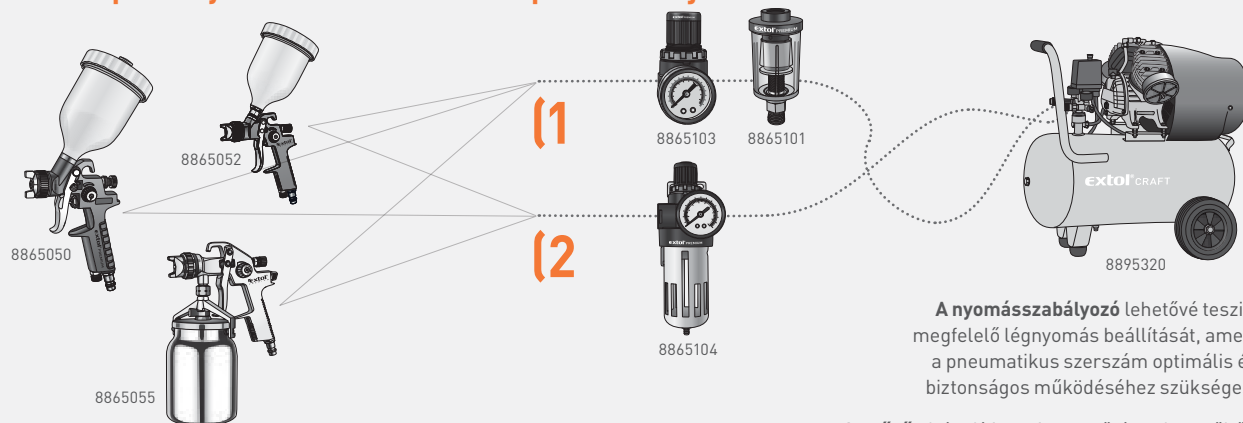

A nyomásszabályozó lehetővé teszi a megfelelő légnyomás beállítását, amely a pneumatikus szerszám optimális és biztonságos működéséhez szükséges.

A szűrő eltávolítja a vizet a sűrített levegőből, amely a levegőben lévő vízgőz összenyomásával keletkezett. A szerszám belsejében lévő víz gyors korróziót okozna az alkatrészekben.

A csatlakozás lehetséges módjai

A megfelelő nyomású száraz levegő szükséges keveréke két különböző módon érhető el:

(1) KÉT KOMPONENS HASZNÁLATÁVAL

- Nyomásszabályozó manométerrel (8865103)
- Szűrő (8865101)

(2) EGY KOMPONENS HASZNÁLATÁVAL

- Nyomásszabályozó manométerrel és szűrővel (8865104)

EXTOL HVLP festékszórópisztoly, pneumatikus

EXTOL HVLP festékszórópisztoly, pneumatikus

EXTOL HVLP festékszórópisztoly, pneumatikus

A szórópisztolyt közönséges festékek (lakkok, szintetikus és vízbázisú festékek) felhordására tervezték a felületre sűrített levegővel. A pisztoly alacsony nyomáson működik, ami kevesebb festéket hord fel a felületre, ami lehetővé teszi a festék nagyobb felhordását alacsonyabb fogyasztással a nagynyomású pisztolyhoz képest. A HVLP (nagy térfogatú alacsony nyomás) elve lehetővé teszi a festékfogyasztás akár 30%-os csökkentését a pisztoly üzemi nyomás tartományában való használatakor.

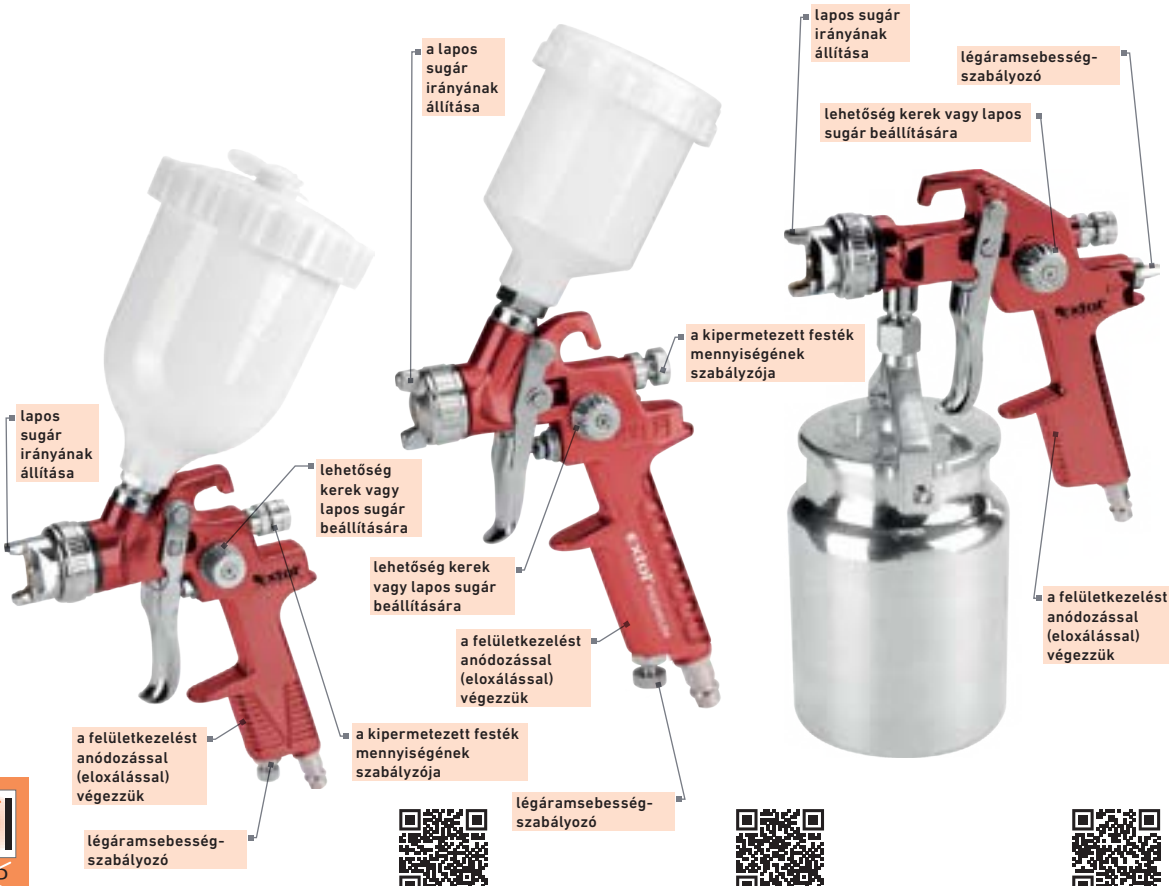

Pneumatikus gépek

fúvóka átmérő	1,4mm	0,8mm	1,4mm
alkalmazható fúvókák átmérője	1,2-2,0mm	0,5-1,0mm	1,2-2,0mm
palack űrtartalom	600ml	100ml	1000ml
folyadékfogyasztás	160-220ml/min (3bar)	70-100ml/min (2,1bar)	110-180ml/min (3bar)
levegőfogyasztás	150-410l/min	150-226l/min	150-410l/min
max. üzemi nyomás	4bar (0,4MPa)	2,1bar (0,21MPa)	3bar (0,3MPa)
gyorscsatlakozó átmérője	1/4"	1/4"	1/4"
tartály anyaga	polipropilén	polipropilén	alumínium
bevonati anyag (festék) és környezet			
megengedett hőmérséklete	5-43°C	5-43°C	5-43°C
tömeg	0,7kg	0,3kg	0,5kg
cikkszám	8865052	8865050	8865055
	☉20 cs2	☉20 cs2	☉20 cs2
nettó/bruttó	8 331,- 10 580,-	5 331,- 6 770,-	10 134,- 12 870,-
8865186	tartalék fúvóka 1,4mm		
8865052B	tartalék fúvóka 1,8mm		
8865052C	tartalék fúvóka 2,0mm	tartalék fúvóka 0,8mm	
8865191	műanyag tartály 600ml	műanyag tartály 100ml	tartalék fúvóka, 1,4mm

EXTOL tartalék fúvóka



cikkszám	leírás	nettó	bruttó
8865182	cs2	1 803,-	2 290,-
	0,8mm, 8865050-hez		

EXTOL műanyag tartály



cikkszám	leírás	nettó	bruttó
8865191	☉50 cs2	1 764,-	2 240,-
	600ml, 8865050-es szórópisztolyhoz		

EXTOL tartalék fúvóka



cikkszám	leírás	nettó	bruttó
8865186	☉100 cs2	3 307,-	4 200,-
	1,4mm, 8865052-höz		

EXTOL lefúvató pisztoly



21cm hosszú fúvóka

A lefúvató pisztolyt nagy területek gyors tisztítására tervezték. A hosszú fúvóka lehetővé teszi a nehezen elérhető helyek elérését is.

cikkszám	leírás	nettó	bruttó
8865060	Ø20/40 cs2	1 811,-	2 300,-
hossz	2cm a 21cm		
max. üzemi nyomás	8bar [0,8MPa]		
végzáró típusa	1/4" gyorstoldó		

EXTOL gumibroncs fúvató pisztoly manométerrel

Levegőkioldó gomb



Célja a sűrített levegő könnyű kezelése, pl. autógumik, kerekek stb.

cikkszám	leírás	nettó	bruttó
8865064	Ø10/40 cs2	3 827,-	4 860,-
max. üzemi nyomás	12bar [1,2MPa]		
végzáró típusa	1/4" gyorstoldó		

EXTOL festékszórópisztoly, pneumatikus



cikkszám	leírás	nettó	bruttó
99314	Ø20 cs2	4 866,-	6 180,-
CE, GS			
fúvóka átmérő	1,5mm		
palack irtartalom	700ml		
max. üzemi nyomás	4bar [0,4MPa]		
gyorscsatlakozó átmérője	1/4"		

EXTOL gumibroncs fúvató pisztoly manométerrel



cikkszám	leírás	nettó	bruttó
99312	Ø10/40 cs2	3 575,-	4 540,-
CE, GS			
max. üzemi nyomás	8bar [0,8MPa]		
végzáró típusa	1/4" gyorstoldó		

EXTOL lefúvató pisztoly, kompozit, 20cm



könnyű, kompakt és nem hideg

cikkszám	leírás	nettó	bruttó
8865062	Ø60 cs2	2 165,-	2 750,-
kompozit			
hossz	20cm		
max. üzemi nyomás	9bar [0,9MPa]		
max. légáram	185l/min		
végzáró típusa	1/4" gyorstoldó		

EXTOL gumibroncs fúvató pisztoly manométerrel, digitális



háttérvilágítású kijelző

Levegőkioldó gomb

A digitális gumibroncs fúvató pisztoly manométerrel célja a sűrített levegő könnyű kezelése, pl. autógumik, kerekek stb.

cikkszám	leírás	nettó	bruttó
8865065	Ø10/40 cs2	7 669,-	9 740,-
skála	bar, psi, kPa, kgf/cm2		
max. üzemi nyomás	12bar [1,2MPa]		
végzáró típusa	1/4" gyorstoldó		
tartozékok	2xAAA akkumulátor a csomagban		

EXTOL légkompresszor tartozék készlet, pneumatikus, 3db

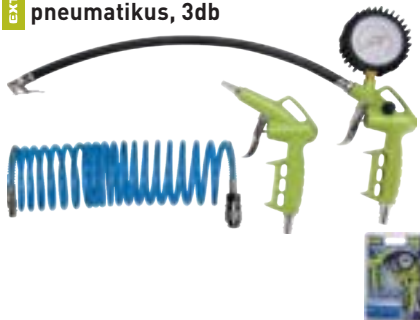

cikkszám	leírás	nettó	bruttó
99302	Ø5/10 cs1	6 748,-	8 570,-
max. 8 bar [0,8 MPa], lefúvató pisztoly, gumibroncs fúvató pisztoly manométerrel, spirál tömlő 4m gyorscsatlakozókkal			

EXTOL légkompresszor tartozék készlet, pneumatikus, 4db



cikkszám	leírás	nettó	bruttó
99303	Ø5/10 cs1	10 480,-	13 310,-
max. 8 bar [0,8 MPa], lefúvató pisztoly, gumibroncs fúvató pisztoly manométerrel, festékszórópisztoly, spirál tömlő 4m gyorscsatlakozókkal			

EXTOL nyomótömlő a gumibroncs felfújáshoz, 2db



cikkszám	leírás	nettó	bruttó
8865066	cs2	1 354,-	1 720,-
1/4"-os csatlakozó			
8865064-hez, 8865065-höz és 99312-höz			

EXTOL tömlővég/csőr készlet, 11 db-os, gumibroncs fúvató pisztolyhoz



10 db különböző formájú csőr vég (3 db műanyag, 2 db nikkelezett, 5 db réz).

cikkszám	leírás	nettó	bruttó
8865067	Ø20 cs2	1 441,-	1 830,-
9 cm-es tömlő műanyag rendezőben			
a következő abroncsöltő pisztolyokhoz: 99312, 8865064, 8865065			

EXTOL fúvató pisztoly tartállyal



cikkszám	leírás	nettó	bruttó
99313	Ø10 cs2	4 551,-	5 780,-
CE, GS			
tartály	900ml		
max. üzemi nyomás	3-5bar [0,3-0,5MPa]		
végzáró típusa	1/4" gyorstoldó		

EXTOL lefúvató pisztoly



cikkszám	leírás	nettó	bruttó
99311	Ø20/40 cs2	1 528,-	1 940,-
CE, GS			
hossz	2cm		
max. üzemi nyomás	8bar [0,8MPa]		
végzáró típusa	1/4" gyorstoldó		

EXTOL légtömítő, gumi, 1/4" gyorscsatlakozó



cikkszám	leírás	nettó	bruttó
8865147	Ø10 cs1	5 299,-	6 730,-
1/4" (6/12mm), 10m, belső Ø 6mm, külső Ø12mm			
8865148	Ø10 cs1	7 071,-	8 980,-
3/8" (9/15mm), 10m, belső Ø 9mm, külső Ø15mm			
8865149	Ø5 cs1	10 220,-	12 980,-
1/2" (13/19mm), 10m, belső Ø13mm, külső Ø 19mm			

Sárgaréz csatlakozó ábra

(1) SÁRGARÉZ MAG

A tökéletesen pontos illeszkedésért.

(2) ACÉL GÖLYŐ

Biztosítják a szilárd illeszkedést a gyorscsatlakozó teljes kerületén. Ezt a módszert nagyon igényes, professzionális alkalmazásokhoz tervezték.

(3) KÜLSŐ HÉJ

Nikkelezett acélból készült, nagy mechanikai ellenállást garantál.

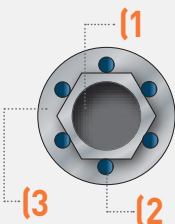

EXTOL légtömítő spirál PU, sárgaréz gyorscsatlakozókkal



cikkszám	leírás	nettó	bruttó
8865131	Ø36 cs1	3 252,-	4 130,-
1/4", belső Ø6mm, hossz 5m			
8865132	Ø24 cs1	4 339,-	5 510,-
1/4", belső Ø6mm, hossz 8m			
8865133	Ø20 cs1	6 795,-	8 630,-
1/4", belső Ø6mm, hossz 15m			
8865135	Ø20 cs1	5 559,-	7 060,-
1/4", belső Ø8mm, hossz 8m			

EXTOL tartalék festéktartály, alsó rész, műanyag, 900ml, 8891862 festékszóróhoz



cikkszám	leírás	nettó	bruttó
8891862E	Ø20 cs2	1 921,-	2 440,-
900ml			

EXTOL légtömítő, gumi



cikkszám	leírás	nettó	bruttó
8865144	Ø5 cs1	15 583,-	19 790,-
1/4" (6/12mm), 50m, belső Ø6mm, külső Ø12mm			
8865145	Ø3 cs1	23 150,-	29 400,-
3/8" (9/15mm), 50m, belső Ø9mm, külső Ø15mm			
8865146	Ø3 cs1	31 575,-	40 100,-
1/2" (13/19mm), 50m, belső Ø13mm, külső Ø19mm			

EXTOL spiráltömítő gyorscsatlakozókkal

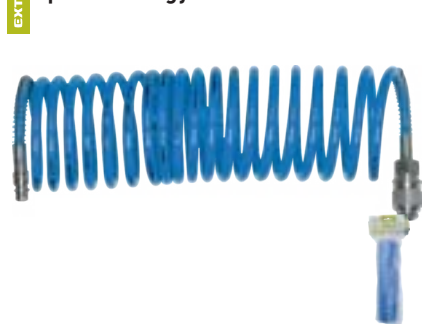

cikkszám	leírás	nettó	bruttó
99322	Ø100 cs2	1 882,-	2 390,-
1/4", belső Ø6mm, hossz 5m			
99325	Ø50 cs2	2 480,-	3 150,-
1/4", belső Ø6mm, hossz 10m			

EXTOL gyorscsatlakozó-hüvely külső menettel



cikkszám	leírás	nettó	bruttó
8865111	Ø10/100 cs1	1 488,-	1 890,-
G-1/4"			
8865112	Ø10/100 cs1	1 575,-	2 000,-
G-3/8"			
8865113	Ø10/100 cs1	1 614,-	2 050,-
G-1/2"			

EXTOL gyorscsatlakozó-hüvely belső menettel



cikkszám	leírás	nettó	bruttó
8865114	Ø10/100 cs1	1 591,-	2 020,-
G-1/4"			
8865115	Ø10/100 cs1	1 543,-	1 960,-
G-3/8"			
8865116	Ø10/100 cs1	1 685,-	2 140,-
G-1/2"			

EXTOL gyorscsatlakozó-hüvely tömlővéggel



cikkszám	leírás	nettó	bruttó
8865117	Ø10/100 cs1	1 480,-	1 880,-
1/4"			
8865119	Ø10/100 cs1	1 591,-	2 020,-
3/8"			
8865120	Ø10/100 cs1	1 638,-	2 080,-
1/2"			

EXTOL gyorscsatlakozó-dugó külső menettel



cikkszám	leírás	nettó	bruttó
8865121	Ø10/100 cs1	467,-	593,-
G-1/4"			
8865122	Ø10/100 cs1	525,-	667,-
G-3/8"			
8865123	Ø10/100 cs1	615,-	781,-
G-1/2"			

EXTOL gyorscsatlakozó-dugó belső menettel



cikkszám	leírás	nettó	bruttó
8865124	Ø10/100 cs1	476,-	604,-
G-1/4"			
8865125	Ø10/100 cs1	627,-	797,-
G-3/8"			
8865126	Ø10/100 cs1	777,-	987,-
G-1/2"			

EXTOL gyorscsatlakozó-dugó tömlővéggel



cikkszám	leírás	nettó	bruttó
8865127	Ø10/100 cs1	501,-	637,-
1/4"			
8865129	Ø10/100 cs1	551,-	700,-
3/8"			
8865130	Ø10/100 cs1	567,-	719,-
1/2"			

(NEM FORGALMAZUNK
HASZONTALAN DOLGOKAT.)







EXTOL többfunkciós vágó, tisztítóval
Ø 13~150mm
gyémánt/volfrám-karbid/nylon
vakolat finom gravírozására vagy
teherhordó falak és mennyezetek durva
lyukasztására, különösen kompozit
anyagokból (beton/fa, bambusz/tégla,
égetett agyag/nád stb.)

04

Tartozékok Gépekhez (144-191)

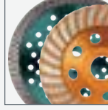

	betonfúrószárok	147
	vésőszárok	149

	gyémántvágók	164
	vágó- és csiszolókorongok	168

	körkivágók csempéhez	150
	fémfúrók	152
	lépcsős fémfúrók	154
	süllyesztők és sorjázók	155
	fafúrók	156
	körkivágók fához	158
	körfűrészlapok	160
	dekopírlapok	162
	szablyafűrészlapok	163

	faforgácsolók	169
	lamellás csiszolók	170
	drótcsiszolók	173
	mini köszörű tartozékok	174
	csiszolópapírok	176
	polírkorongok és gumitányérok	178
	tartozékok fúrógépekhez	182
	felső- és pánthelymarók, keményfém turbómarók	184
	multi fejek	190

Fúrók



Az Extol márka fém, fa, kő és falazat fúrószárainak széles választékát kínálja csavaros szárral és SDS Plus rendszerrel. Mindemellett a kínálat a leggyakrabban használt süllyesztett fúró- és vésőtípusokkal egészül ki, melyeket az SDS Max befogórendszerhez is kínálunk.

✓ Az Extol Craft minőséget otthoni műhelymunkára / alkalmi használatra, az Extol Premiumot mindennapi használatra tervezték, kiváló ár/teljesítmény aránnyal.

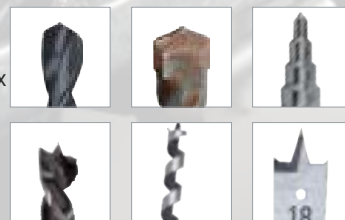

Hogyan fúrjunk helyesen:

- ✓ Fúrás előtt ellenőrizze, hogy a munkadarab megfelelően be van-e szorítva. Ha véletlenül elmozdul, a fúrófej eltörhet, vagy a furat pontatlanul fúródik.
- ✓ A szemsérülések elkerülése érdekében ajánlott védőpajzs vagy védőszemüveg használata.
- ✓ Fúrás előtt érdemes a falat egy teszterrel ellenőrizni, hogy nincsenek-e elektromos kábelek vagy vízvezetékek a fúrási területen.
- ✓ Válasszon megfelelő fúrófejet. Minden anyaghoz megfelelő fúró- és fordulatszámbeállítás szükséges. Igaz, hogy minél kisebb a fúró, annál nagyobbak kell lennie a fordulatszámoknak, és fordítva. Az anyag szilárdságának és keménységének növekedésével célszerű csökkenteni a fordulatszámot. Például a lágy acél vagy alumíniumötvözetek általában nagy vágási sebességet igényelnek.
- ✓ Válasszon megfelelő fúrót. Egy normál akkumulátoros fúrógép elegendő a könnyebb munkákhoz (pl. pórusbeton vagy gipszkarton fúráshoz). Hagyományos falazatba való fúráshoz hatékonyabb ütvefúróra, betonfalakhoz pedig nagy teljesítményű ütvefúróra lesz szüksége. Az alapszabály az, hogy minél erősebb a motor, annál szélesebb az alkalmazási terület.

- ✓ Helyezze a fúró hegyét merőlegesen a fúrándó anyag felületére, és csak ezután engedje le a szerszámot. Ez megakadályozza a ferde lyukak keletkezését.
- ✓ Lassan és óvatosan fúrjon. Újrafúrásakor mérsékelje a terhelést a fúrófejen.
- ✓ Sima felületek (pl. csempék) fúrásakor ragasszon egy darab kreppszalagot a fúrt területre. A szalag érdes felülete megakadályozza a fúrófej elcsúszását.
- ✓ A fúrófej a korróziógátló kezelés ellenére korrodálódhat a levegőből kicsapódó vagy fából/kézről származó nedvesség miatt. Ez megelőzhető a fúrófej időnkénti olajozott ruhával történő áttörölésével.
- ✓ A hengeres fúrószárakat helyezze be egészen a tokmány aljáig. Ha a fúrószár nem ér az aljáig, akkor fúrás közben a tengely irányába mozog. Ennek következtében a fúrt lyuk mélysége nem lesz pontos vagy a fúrófej megcsúszik és eltörhet.
- ✓ A fúrásból származó zúvalékokat folyamatosan el kell távolítani. Ezért ajánlott a fúrófejet gyakrabban kihúzni a fúrólyukból, illetve a hűtőközeg furatba való beáramlása érdekében. Ez különösen fontos a kis átmérőjű fúrószárak, és a kemény forgácsok esetén (pl. könnyűfémek fúrásakor a forgácsok megpuhulnak és megtapadnak), mély furatok esetén pedig a hornyok eltömődése és a fúrt anyag későbbi rossz elvezetése miatt.

Betonfúrók



Ezek a fúrófejek beton, téglá, kő, üreges téglá, kerámia, márvány stb. fúrására szolgálnak. A fúrószárak keményfém-ből készülnek és csavarorsós kialakításuk révén gyorsan eltávolítják a zúzalékot és a port a furatból, így hosszú élettartamot és nagy hatékonyságot biztosítanak.

EXTOL betonfúró, normál befogás

a HRA 89,5-90 keményfém hegy garantálja a fúró gyors áthaladását az anyagon

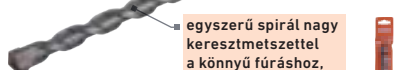

egyszerű spirál nagy keresztmetszettel a könnyű fúrásához, valamint a törmelék és por gyors eltávolításához



cikkszám	leírás	nettó	bruttó
8801300	∅600 cs1	255,-	323,-
	∅ 3x65mm, SK		
8801301	∅650 cs1	268,-	341,-
	∅ 4x75mm, SK		
8801302	∅650 cs1	309,-	392,-
	∅ 5x85mm, SK		
8801303	∅100/600 cs1	350,-	444,-
	∅ 6x100mm, SK		
8801304	∅300 cs1	505,-	641,-
	∅ 6x200mm, SK		
8801307	∅50/200 cs1	414,-	526,-
	∅ 8x120mm, SK		
8801308	∅250 cs1	641,-	814,-
	∅ 8x200mm, SK		
8801311	∅50/300 cs1	568,-	722,-
	∅ 10x120mm, SK		
8801312	∅250 cs1	705,-	895,-
	∅ 10x200mm, SK		
8801315	∅50/300 cs1	714,-	906,-
	∅ 12x120mm, SK		
8801316	∅250 cs1	976,-	1 240,-
	∅ 12x200mm, SK		
8801319	∅40/240 cs1	874,-	1 110,-
	∅ 14x150mm, SK		

EXTOL betonfúró, normál befogású



cikkszám	leírás	nettó	bruttó
25060	∅100/1000 cs1	205,-	261,-
	∅ 6x100mm, keményfém		
25080	∅85/500 cs1	265,-	337,-
	∅ 8x120mm, keményfém		
25100	∅70/700 cs1	287,-	365,-
	∅ 10x120mm, keményfém		

EXTOL betonfúró, normál befogású, 6db-os készlet



cikkszám	leírás	nettó	bruttó
25048	∅40 cs1	2 220,-	2 820,-
	∅ 5-12mm, méret: ∅ 5-6-8x110mm, ∅ 8-10-12x160mm, keményfém		

EXTOL betonfúró, SDS PLUS, 6db-os klt.



cikkszám	leírás	nettó	bruttó
23901	∅20/40 cs1	2 441,-	3 100,-
	∅ 5-12mm, méret: ∅ 5-6-8x110mm, ∅ 8-10-12x160mm, keményfém		

EXTOL fúró és betonvéső, SDS PLUS, 17db-os készlet



cikkszám	leírás	nettó	bruttó
23953	∅5 cs1	12 236,-	15 540,-
	véső 250mm: lapos 20 és 40mm, hegyes, véső 140mm: lapos 20mm, hegyes, fúró: ∅ 5-6-8-10x110mm, ∅ 6-8-10-12x160mm, ∅ 8-10x210mm, ∅ 12-14x260mm, fémdobozban		



EXTOL betonfúró, keresztfejű (4 élű), SDS PLUS



alkalmas beton, gránit, fal, betonelemek, téglák stb. fúrásához, a fúrószár anyaga: 40 Cr acél, egyszeres csavarorsós kialakítású a könnyű fúrás, valamint a kifúrt zúzalék és por elvezetése érdekében



HRA 89,5 -90 keménységűre edzett keresztfejű (4 élű) vídia (keményfém lapkás) és az éles csúcsba formázott YG8 ötvözetű hegy biztosítja a munkaanyagon való határozott áthaladást. Magas hőállósága, tartósságot biztosít, valamint élesebb behatolást a fúrt anyagon keresztül

EXTOL betonfúró, SDS MAX, Sthor



Ez az SDS MAX betonfúró egyszeres csavarorsós kialakítású a könnyű fúrás és a kifúrt zúzalék és por elvezetése érdekében. A HRC 47-53 keménységűre edzett vídia és az éles csúcsba formázott YG8C ötvözetű hegy biztosítja az anyagon való határozott áthaladást. Alkalmazható beton, gránit, fal, betonelemek, téglák stb. fúrásához.

Tartozékok



cikkszám	leírás	nettó	bruttó
8801708	cs1 Ø 6,5x260mm	898,-	1 140,-
8801709	cs1 Ø 6,5x310mm, SK	969,-	1 230,-
8801705	cs1 Ø 6x110mm, SK	537,-	683,-
8801706	cs1 Ø 6x160mm, SK	575,-	731,-
8801707	cs1 Ø 6x210mm, SK	731,-	929,-
8801710	cs1 Ø 8x110mm, SK	578,-	734,-
8801711	cs1 Ø 8x160mm, SK	648,-	823,-
8801712	cs1 Ø 8x210mm, SK	795,-	1 010,-
8801713	cs1 Ø 8x310mm, SK	1 047,-	1 330,-
8801714	cs1 Ø 8x460mm, SK	1 299,-	1 650,-
8801717	cs1 Ø 10x160mm, SK	751,-	953,-
8801718	cs1 Ø 10x210mm, SK	858,-	1 090,-
8801719	cs1 Ø 10x310mm, SK	1 102,-	1 400,-
8801720	cs1 Ø 10x460mm, SK	1 433,-	1 820,-
8801721	cs1 Ø 12x160mm, SK	890,-	1 130,-
8801722	cs1 Ø 12x210mm, SK	1 071,-	1 360,-
8801723	cs1 Ø 12x260mm, SK	1 126,-	1 430,-
8801724	cs1 Ø 12x460mm, SK	1 551,-	1 970,-
8801725	cs1 Ø 12x600mm, SK	1 953,-	2 480,-
8801726	cs1 Ø 12x800mm, SK	2 732,-	3 470,-
8801727	cs1 Ø 14x210mm, SK	1 000,-	1 270,-
8801728	cs1 Ø 14x260mm, SK	1 402,-	1 780,-

cikkszám	leírás	nettó	bruttó
8801729	cs1 Ø 14x310mm, SK	1 583,-	2 010,-
8801730	cs1 Ø 14x460mm, SK	1 929,-	2 450,-
8801731	cs1 Ø 14x800mm, SK	3 016,-	3 830,-
8801732	cs1 Ø 16x210mm, SK	1 402,-	1 780,-
8801733	cs1 Ø 16x260mm, SK	1 449,-	1 840,-
8801734	cs1 Ø 16x310mm, SK	1 787,-	2 270,-
8801735	cs1 Ø 16x460mm, SK	2 173,-	2 760,-
8801736	cs1 Ø 16x600mm, SK	2 740,-	3 480,-
8801737	cs1 Ø 16x800mm, SK	3 756,-	4 770,-
8801739	cs1 Ø 18x460mm, SK	2 709,-	3 440,-
8801740	cs1 Ø 18x600mm, SK	3 000,-	3 810,-
8801741	cs1 Ø 20x460mm, SK	3 039,-	3 860,-
8801742	cs1 Ø 20x600mm, SK	3 811,-	4 840,-
8801743	cs1 Ø 22x460mm, SK	3 535,-	4 490,-
8801744	cs1 Ø 22x600mm, SK	4 220,-	5 360,-
8801749	cs1 Ø 24x1000mm, SK	6 772,-	8 600,-
8801748	cs1 Ø 24x600mm, SK	4 945,-	6 280,-
8801753	cs1 Ø 26x1000mm, SK	6 953,-	8 830,-
8801752	cs1 Ø 26x600mm, SK	5 362,-	6 810,-
8801757	cs1 Ø 28x1000mm, SK	8 150,-	10 350,-
8801756	cs1 Ø 28x600mm, SK	6 346,-	8 060,-



cikkszám	leírás	nettó	bruttó
3385149	cs2 30x300mm, acél 40 Cr	5 984,-	7 600,-
3385152	cs2 30x600mm, acél 40 Cr	7 898,-	10 030,-
3385153	cs2 32x600mm, acél 40 Cr	8 921,-	11 330,-
3385150	cs2 35x300mm, acél 40 Cr	7 409,-	9 410,-
3385151	cs2 37x300mm, acél 40 Cr	5 354,-	6 800,-
3385155	cs2 38x900mm, acél 40 Cr	15 819,-	20 090,-
3385154	cs2 40x600mm, acél 40 Cr	13 709,-	17 410,-
3385156	cs2 40x900mm, acél 40 Cr	18 181,-	23 090,-
3385157	cs2 30x600mm, acél 40 Cr	3 677,-	4 670,-

EXTOL hosszabbító szár központfúróval



cikkszám	leírás	nettó	bruttó
8801949	cs1 300mm x M22, szár hossza 300mm	1 969,-	2 500,-
8801950	cs1 M16x300mm, fúró méret 8x110mm, körkivágó fejekhez	1 787,-	2 270,-
8801952	cs1 300mm x M22, szár hossza 300mm	2 906,-	3 690,-

Vésők

Az **SDS-vésők** sokféle típusban, hosszban és szélességben kaphatók. Nincs más dolga, mint kiválasztani egy olyan SDS vésőt, amely pontosan megfelel Önnek. Kínálatunkban az **SDS MAX** fúrókalapácsról az **SDS PLUS** befogású fúrókra való átalakító adaptert is talál. Ne habozzon, keresse meg a legjobb segédeszközöket beton, kövek és hasonló anyagok megbontásához.

EXTOL betonvéső, lapos, SDS PLUS



cikkszám	leírás	nettó	bruttó
8801500	250x14mm, véső szélessége 20mm	729,-	926,-
8801501	400x14mm, véső szélessége 20mm	1 260,-	1 600,-
8801503	400x14mm, véső szélessége 40mm	1 417,-	1 800,-
8801502	250x14mm, véső szélessége 40mm	945,-	1 200,-

EXTOL bentonvéső, hegyes, SDS PLUS



cikkszám	leírás	nettó	bruttó
8801504	250x14mm	654,-	830,-
8801505	400x14mm	1 000,-	1 270,-

EXTOL betonvéső, lapos, akasztóval, SDS PLUS



cikkszám	leírás	nettó	bruttó
8801508	400x14mm, pengeszélesség 60mm	2 575,-	3 270,-

EXTOL betonvéső lapos, hajlított, akasztóval, SDS PLUS

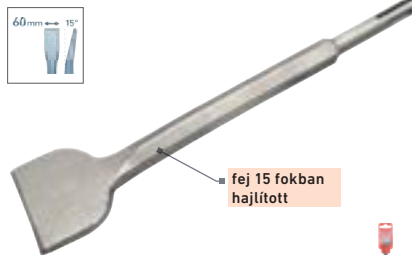

cikkszám	leírás	nettó	bruttó
8801511	250x14mm, pengeszélesség 60mm	1 803,-	2 290,-

EXTOL betonvéső, SDS PLUS, 4db-os készlet



cikkszám	leírás	nettó	bruttó
23945	250mm, lapos 20 és 40mm, hegyes, hornyolt	2 772,-	3 520,-

EXTOL bentonvéső, hegyes, SDS MAX



cikkszám	leírás	nettó	bruttó
8801562	280x18mm	1 449,-	1 840,-
8801564	400x18mm	1 583,-	2 010,-

EXTOL betonvéső, lapos, SDS MAX

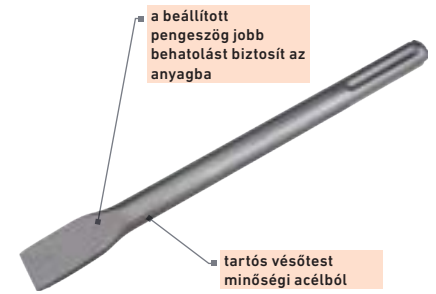

cikkszám	leírás	nettó	bruttó
8801550	280x18mm, véső szélessége 25mm	1 307,-	1 660,-
8801551	280x18mm, véső szélessége 50mm	1 535,-	1 950,-
8801553	280x18mm, véső szélessége 75mm	2 772,-	3 520,-
8801554	400x18mm, véső szélessége 25mm	1 764,-	2 240,-
8801555	400x18mm, véső szélessége 50mm	1 984,-	2 520,-
8801557	600/25mm, szár átm.:18mm, 40Cr	2 331,-	2 960,-

EXTOL betonvéső, lapos, HEX, Ø17mm



cikkszám	leírás	nettó	bruttó
8801580	280x25 mm	1 535,-	1 950,-
8801581	280x50mm	2 063,-	2 620,-
8801582	280x75mm	3 323,-	4 220,-
8801583	400x25mm	2 197,-	2 790,-
8801584	400x50mm	2 535,-	3 220,-

EXTOL betonvéső, hegyes, HEX, Ø17mm



cikkszám	leírás	nettó	bruttó
8801588	280mm	1 606,-	2 040,-
8801589	400mm	2 339,-	2 970,-

Körkivágók csempéhez



EXTOL körkivágók, SDS PLUS



cikkszám	leírás	nettó	bruttó
8801953	Ø16 cs1 Ø 65mm, szárhossz: 100mm menet a száron: M16 max. fúrásmélység: 50mm -a központi fúrószár keményfém hegyű a pontos fúráshoz, -a robusztus testbe ágyazott karbid csúcsok segítségével a fúró könnyen behatol az anyagba	2 898,-	3 680,-
8801954	Ø16 cs1 Ø 68mm, szárhossz: 100mm menet a száron: M16	3 268,-	4 150,-
8801955	Ø12 cs1 Ø 73mm, szárhossz: 110mm menet a száron: M16	4 150,-	5 270,-
8801960	Ø12 cs1 Ø 79mm, szárhossz: 100mm menet a száron: M16	3 811,-	4 840,-
8801961	Ø12 cs1 Ø 80mm, szárhossz: 100mm menet a száron: M16	3 961,-	5 030,-
8801962	Ø20 cs1 Ø 85mm, szárhossz: 100mm menet a száron: M16	3 827,-	4 860,-
8801968	Ø12 cs1 Ø 105mm, szárhossz: 100mm menet a száron: M16	7 598,-	9 650,-
8801969	Ø9 cs1 Ø 105mm, szárhossz: 300mm menet a száron: M16	9 102,-	11 560,-
8801970	Ø12 cs1 Ø 115mm, szárhossz: 110mm menet a száron: M22	8 693,-	11 040,-
8801971	Ø12 cs1 Ø 125mm, szárhossz: 110mm menet a száron: M22	8 583,-	10 900,-
8801972	Ø8 cs1 Ø 150mm, szárhossz: 110mm menet a száron: M22	12 252,-	15 560,-

EXTOL körkivágók csempére, gyémánt vágóélel



cikkszám	leírás	nettó	bruttó
8801859	Ø40/320 cs1 M14-es menetű befogó tengely, gyémánt szegmens: 15mm, szemcseméret: P35-40	2 252,-	2 860,-
8801860	Ø8mm, menet M14	2 252,-	2 860,-
8801861	Ø10mm, menet M14	2 252,-	2 860,-
8801862	Ø12mm, menet M14	2 449,-	3 110,-
8801863	Ø14mm, menet M14	2 457,-	3 120,-
8801864	Ø16mm, menet M14	2 520,-	3 200,-
8801865	Ø18mm, menet M14	2 520,-	3 200,-
8801866	Ø20mm, menet M14	2 827,-	3 590,-
8802982	Ø22mm, menet M14	2 953,-	3 750,-
8802984	Ø28mm, menet M14	3 520,-	4 470,-
8801867	Ø25mm, menet M14	3 150,-	4 000,-
8801868	Ø30mm, menet M14	3 898,-	4 950,-
8801869	Ø38mm, menet M14	4 087,-	5 190,-
8801879	Ø83mm, menet M14	9 843,-	12 500,-
8801870	Ø40mm, menet M14	4 945,-	6 280,-
8801871	Ø45mm, menet M14	5 858,-	7 440,-
8801872	Ø50mm, menet M14	6 559,-	8 330,-
8801873	Ø53mm, menet M14	6 843,-	8 690,-
8801875	Ø60mm, menet M14	7 646,-	9 710,-
8801876	Ø65mm, menet M14	8 339,-	10 590,-
8801877	Ø68mm, menet M14	8 740,-	11 100,-
8801878	Ø75mm, menet M14	9 724,-	12 350,-
8801977	Ø6mm, 6x65mm	529,-	672,-
8801978	Ø8mm, 8x65mm	648,-	823,-
8801979	Ø10mm, 10x65mm	775,-	985,-
8801980	Ø12mm, 12x65mm	929,-	1 180,-

EXTOL körkivágó készlet volfrám-karbid vágóélel



cikkszám	leírás	nettó	bruttó
19600	Ø33-53-73mm, központi szár: Ø10x140mm, max. fúrásmélység: 55mm, 9mm-es hatszög befogás, téglaához, csempéhez, gipszkartonhoz	4 213,-	5 350,-

EXTOL lyukmaró, gyémánt vágóél, 10mm x M14



M14-es menetes befogó tengely, ideális sarokcsiszológépekhez, maximális fordulatszám: 13.000 ford./perc

korábban kifúrt lyukak, furatok megnagyobbítására, alakjának módosítására, csiszolására szolgál, önmagában lyukfúrásra nem alkalmas



cikkszám	leírás	nettó	bruttó
8801855	∅20/160 cs1	4 260,-	5 410,-
∅ 10mm, menet M14, gyémánt szegmens: 50mm, szemcseméret: P50-60			
8801857	∅20/160 cs1	5 677,-	7 210,-
∅ 20mm, menet M14, gyémánt szegmens: 50mm, szemcseméret: P50-60			

EXTOL körkivágó klt. 6db, üvegre, kerámiára és csempére, gyémánt vágóél

rajzoljuk meg a vágás helyét, a fúrót férdén tartva óvatosan, kezdjük belevágni az anyagba, majd fokozatosan az egész körívén folytassuk a vágást

három oldalról lapított, 9 mm-es kör keresztmetszetű befogótengely, ideális fúrógéptokmányhoz

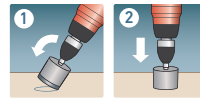

használat során folyamatos folyadékhűtést igényel!

optimális fordulatszám 400-1000 ford/perc

cikkszám	leírás	nettó	bruttó
8801975	cs1	4 795,-	6 090,-
optimális fordulatszám 400-1000 ford/perc			
∅ 6-8-10-12-14-20mm x 65mm, szár átmérője 9mm, teljes hossza 65mm, nikkelezett, gyémánt szegmens: 5mm, szemcseméret: 40/50			

EXTOL fúró, üvegre, kerámiára és csempére, keményfém lapkás



1/4" hatszög befogás

YG6 csúcs, 4 vágóél

használat során folyamatos folyadékhűtést igényel, használható fordulatszám: 900 -1.000 ford./perc



cikkszám	leírás	nettó	bruttó
8801884	∅25/100 cs1	1 276,-	1 620,-
∅ 4mm, 4x70mm			
8801885	∅25/100 cs1	1 370,-	1 740,-
∅ 5mm, 5x75mm			
8801886	∅25/100 cs1	1 583,-	2 010,-
∅ 6mm, 6x80mm			
8801888	∅25/100 cs1	1 559,-	1 980,-
∅ 8mm, 8x85mm			
8801890	∅25/100 cs1	1 764,-	2 240,-
∅ 10mm, 10x90mm			
8801892	∅25/100 cs1	1 969,-	2 500,-
∅ 12mm, 12x95mm			

EXTOL körkivágó csempére 7db-os klt., gyémánt vágóél



kiegészítő hűtés nélkül is használható

csempé, téglá, pórusbeton és hasonló anyagok vágására alkalmas



cikkszám	leírás	nettó	bruttó
8802991	cs1	19 827,-	25 180,-
méretek: 6-8-10-12-14-20-35 mm; M14-es menetes befogó tengely, ideális sarokcsiszológépekhez, gyémánt szegmens: 15mm, szemcseméret: P35-40; festett acél alap			

EXTOL fúróvezető sablon gyémánt körkivágókhoz, állítható



tapadókorongos; ABS műanyag; 1db tapadókorong, 4db csapagy

használható üvegre, csempére és kerámiára, a gyémánt körkivágók pontos megvezetéséhez



cikkszám	leírás	nettó	bruttó
8801974	∅36 cs1	3 685,-	4 680,-
munkataromány ∅ 4-83mm			

EXTOL fúró klt. 5db, üvegre, kerámiára és csempére, keményfém lapkás



a négy pengéjű keményfém fúrófej lyukak fúrására szolgál különféle építőanyagokban, mint például burkolat, csempék, kerámia, üveg stb.

használat során folyamatos folyadékhűtést igényel!



optimális fordulatszám 900-1000 ford/perc

cikkszám	leírás	nettó	bruttó
8801899	cs1	6 890,-	8 750,-
∅ 4-5-6-8-10mm, hossz: 100mm, 1/4" hatszög befogás, YG6 csúcs, 4 vágóél			



Fémfúrók



A fémfúrók HSS gyorsacélból készülnek és megfelelnek a DIN 338 szabványnak. Alkalmassak sárgaréz, szénacél, öntöttvas és acélötvözetek fúrására. Ez a fúrótípus fához és műanyaghoz is használható.

Tartozékok

EXTOL fémcsigafúró, 25db-os készlet

A fémfúrók HSS gyorsacélból készülnek, és megfelelnek a DIN 338 szabványnak. Alkalmassak furatok készítésére a következő anyagokban: sárgaréz, szénacél, öntöttvas és acélötvözetek. Ez a típusú fúró fához és műanyaghoz is használható.



cikkszám	leírás	nettó	bruttó
8801192	Ø20 cs1	10 661,-	13 540,-
	Ø 1-13mm, 0,5mm-es menetemelkedés, DIN 338 RN, HSS		

EXTOL fémcsigafúró, 13db-os készlet

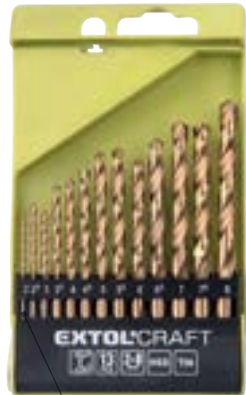

a titán felület növeli a fúrók tartósságát

cikkszám	leírás	nettó	bruttó
1118A	Ø20/60 cs1	1 614,-	2 050,-
	Ø 2-8mm, 0,5mm-es menetemelkedés, HSS		

EXTOL fémcsigafúró, 19db-os készlet



cikkszám	leírás	nettó	bruttó
11190	Ø6/36 cs1	2 882,-	3 660,-
	Ø 1-10mm, 0,5mm-es menetemelkedés, polírozott, HSS		

EXTOL fémcsigafúró, 19db-os készlet

A fémfúrók HSS gyorsacélból készülnek, és megfelelnek a DIN 338 szabványnak. Alkalmassak furatok készítésére a következő anyagokban: sárgaréz, szénacél, öntöttvas és acélötvözetek. Ez a típusú fúró fához és műanyaghoz is használható.



cikkszám	leírás	nettó	bruttó
8801191	Ø20 cs1	5 000,-	6 350,-
	Ø 1-10mm, 0,5mm-es menetemelkedés, DIN 338 RN, HSS		

EXTOL fémcsigafúró, 13db-os készlet



a titán felület növeli a fúrók tartósságát

cikkszám	leírás	nettó	bruttó
1113A	Ø20/80 cs1	1 150,-	1 460,-
	Ø 1,5-6,5mm, Ø 1,5-2-2,5-3-3,2-3,5-4-4,5-5-5,5-6-6,5mm, HSS		

EXTOL fémcsigafúró, 19db-os készlet



a titán felület növeli a fúrók tartósságát

cikkszám	leírás	nettó	bruttó
1119A	Ø6/36 cs1	3 150,-	4 000,-
	Ø 1-10mm, 0,5mm-es menetemelkedés, HSS		

EXTOL fémcsigafúró klt., 13db



ez a fémcsigafúró alkalmas szénacél, és rozsdamentes acél fúrására is, max. 850N/mm² szakító szilárdságig, megfelel a DIN 338/RN szabványnak

műanyag tartóban

HSS-G

cikkszám	leírás	nettó	bruttó
8701113	Ø10/40 cs1	2 953,-	3 750,-
Ø 1,5-6,5 mm, normál befogás, 0,5mm-es menetemelkedés, polírozott, HSS-G/9341			

fémcsigafúró klt., 19db



HSS

cikkszám	leírás	nettó	bruttó
22190	Ø30 cs2	3 110,-	3 950,-
1-10mm, fémdobozos, HSS			

EXTOL fúróvezető sablon fúrószárhoz



használható sík felületeken és négyszög profilok sarokpontjainál, illetve kör profilokon is

műanyag ház 6 db rozsdamentes acél megvezető hüvellyel



cikkszám	leírás	nettó	bruttó
8801920	cs1	2 252,-	2 860,-
Ø 2-4-6-8-10-12mm			

EXTOL fémcsigafúró, 13db-os készlet



ez a fémcsigafúró alkalmas szénacél, és rozsdamentes acél fúrására is, max. 850N/mm² szakító szilárdságig

műanyag tartóban

HSS-G

cikkszám	leírás	nettó	bruttó
8701118	Ø10/40 cs1	4 378,-	5 560,-
Ø 2-8mm, normál befogás, 0,5mm-es menetemelkedés, polírozott, HSS-G/9341			

EXTOL fémcsigafúró hatszögletű szárral, 13db-os készlet



hatszög befogású fúrószerű elektromos fúrókhoz és akkumulátoros csavarhúzókhöz

HSS

cikkszám	leírás	nettó	bruttó
11140	Ø23/46 cs1	2 260,-	2 870,-
1,5-6,5mm, átmérők: 1,5-2-2,5-3-3,2-3,5-4-4,5-4,8-5-5,5-6-6,5mm, HSS			

EXTOL fúróvezető sablon fúrószárhoz



használható sík felületeken és négyszög profilok sarokpontjainál, illetve kör profilokon is

műanyag ház 6 db rozsdamentes acél megvezető hüvellyel



cikkszám	leírás	nettó	bruttó
8801921	cs1	2 252,-	2 860,-
Ø 3-5-7-9-11-13mm			



EXTOL
PREMIUM

Lépcsős fúrók



A lépcsős fúrók tökéletesen kör alakú lyukak fúrására szolgálnak ötvözött és ötvözetlen acéllemezekbe, csövekbe és profilokba, 4 mm falvastagságig. Fúráshoz és sorjázáshoz is alkalmasak egy munkamenetben. Használhatók lágyabb anyagokhoz is, például fához, műanyaghoz vagy plexihez. A kúpos fúrot a lyukak sima és marásmentes fúrásához és menetfúrásához tervezték, a fémlemez deformációja nélkül. A fúrófejek újraélezhetőek.

Tartozékok

EXTOL lépcsős fémfúró, 3db-os készlet



lágyabb fémeken vagy műanyagokon használható

a titán felület növeli a fúrók tartósságát

lapott szárral a tokmány jobb rögzítéséhez

cikkszám	leírás	nettó	bruttó
20090	Ø5/40 cs1	6 701,-	8 510,-
	Ø 4-12/1mm, Ø 4-20/2mm, Ø 4-32/2mm, titán felületkezelés		

EXTOL lépcsős fémfúró

HSS gyorsacél fúró, megfelel a DIN 1412C szabványnak

a fúrt lemez maximális vastagsága 4mm



nagyobb fúrószár felülettel a fúrótokmányba történő biztonságosabb rögzítéshez

nagy keresztmetszetű fúróhorony a könnyű fúráshoz és a fúrt anyag gyors eltávolításához

HSS cikkszám	leírás	nettó	bruttó
8801163	cs1	16 157,-	20 520,-
	Ø 6-30mm, 2mm-es lépcsők, 13 lépcsős, szár Ø 10mm, hosszúság 95mm, HSS-M2		
8801166	Ø2 cs1	21 008,-	26 680,-
	Ø 6-39mm, 3mm-es lépcsők, 12 lépcsős, szár Ø 12mm, hosszúság 101mm, HSS-M2		

EXTOL lépcsős fémfúró

a titán felület növeli a fúró tartósságát

fúrófej élekkel a biztonságosabb rögzítés érdekében a tokmányba

lágyabb fémekhez, fához, műanyaghoz használható



a fúrt lemez maximális vastagsága 4mm

nagyobb fúrószár felülettel a fúrótokmányba történő biztonságosabb rögzítéshez

cikkszám	leírás	nettó	bruttó
20051	Ø10/100 cs1	1 181,-	1 500,-
	Ø 4-12mm, 1mm-es lépcsők, 9 lépcsős, szár Ø 6mm, hosszúság 69mm		
20053	Ø10/100 cs1	1 543,-	1 960,-
	Ø 4-20mm, 2mm-es lépcsők, 9 lépcsős, szár Ø 8mm, hosszúság 74mm		
20055	Ø10/100 cs1	4 039,-	5 130,-
	Ø 4-32mm, 2mm-es lépcsők, 15 lépcsős, szár Ø 10mm, hosszúság 101mm		
20057	Ø10/50 cs1	5 472,-	6 950,-
	Ø 4-39mm, 3mm-es lépcsők, 13 lépcsős, szár Ø 13mm, hosszúság 107mm		

EXTOL lépcsős fémfúró, 3db-os készlet



lapott szárral a tokmány jobb rögzítéséhez

lágyabb fémeken vagy műanyagokon használható

forgácstörő az élek sorjázásához és tisztításához fúrás után

cikkszám	leírás	nettó	bruttó
20092	Ø5/40 cs1	10 110,-	12 840,-
	Ø 4-12/1mm, Ø 4-20/2mm, Ø 4-32/2mm, forgácstörő-spirálhoronnyal		



Sülylesztők és sorjázók



A sülylesztő- és sorjázószerszámok a fúrás utáni marások és zsgorodó élek eltávolítására, csavarfejek, szegecsek vagy belső menetek vágására szolgáló furatok sülylesztésére, valamint előfúrt, öntött vagy előpréselt furatok nagytítására szolgálnak.

EXTOL kúpos sülylesztő 90°, 6db-os készlet

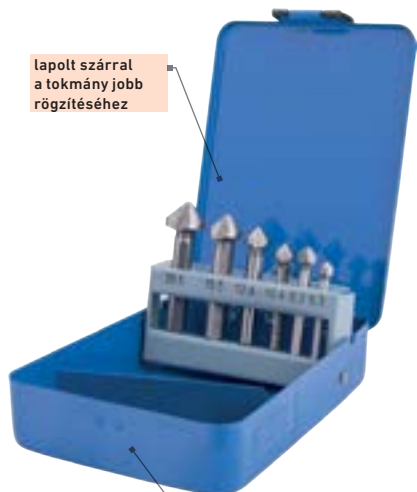

lapolt szárral a tokmány jobb rögzítéséhez

puha fémekhez, fához és műanyagokhoz használható

A sülylesztők és a sorjázók fúrás utáni sorjázáshoz és letöréshez, sülylesztett lyukak csavarfejekhez, szegecsekhez vagy belső menetek vágásához, előre fúrt, öntött vagy előre sajtolt lyukak szélesítéséhez használhatók.



cikkszám	leírás	nettó	bruttó
20094	⊘5/40 cs1	7 213,-	9 160,-
	⊘ 6,3-8,3-10,4-12,4-16,5-20,5mm,		
	háromszögű fej, a három egyenlő		
	oldalú felület meg van marva a szárbán		
	a fúróhoz való jobb rögzítés érdekében		

EXTOL sülylesztő fúrógéphez 90°



fém fúrásához; befogás: 6mm kör keresztmetszetű szár

A sülylesztett fúráshoz és fúrás utáni sorja eltávolításhoz, csavarfejek, szegecsek vagy csapok sülylesztéséhez, előre fúrt vagy előre sajtolt lyukak kitágításához használható.

HSS	cikkszám	leírás	nettó	bruttó
	20045	⊘20/200 cs1	1 504,-	1 910,-
		⊘ 16mm, HSS-4341		

EXTOL sülylesztő fúrógéphez 90°, 3db-os készlet



6mm kör keresztmetszetű szár

puha fémekhez, fához és műanyagokhoz használható

A sülylesztők és a sorjázók fúrás utáni sorjázáshoz és letöréshez, sülylesztett lyukak csavarfejekhez, szegecsekhez vagy belső menetek vágásához, előre fúrt, öntött vagy előre sajtolt lyukak szélesítéséhez használhatók.

cikkszám	leírás	nettó	bruttó
930040	⊘25/100 cs1	1 205,-	1 530,-
	⊘ 12-16-19mm		



EXTOL
PREMIUM

Fafúrók

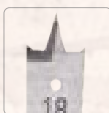

A központmaró gyors fúrásra alkalmas bármilyen puha- és keményfa esetében.

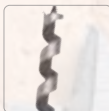

A csavaros hegyű fúró nagy pontosságú lyukak készítésére szolgál nem hasadó anyagokban.



A spirál fúrószárat kisebb átmérőjű és mélységű, nagy pontosságú furatokhoz készítésére tervezték. Különösen alkalmas keményfához, forgácslapoz és farostlemezhez.

EXTOL fafúró, 8db-os készlet



A csigafúrót olyan fúrásokhoz fejlesztették ki, amelyek nagyobb átmérőjű és kis mélységű lyukak pontosságát igénylik. Különösen alkalmas keményfa, forgácslap és farostlemez fúrására.

cikkszám	leírás	nettó	bruttó
1142	Ø10/80 cs1	1 079,-	1 370,-
	Ø 3-10mm, polírozott, Ø 3-4 -5-6-7-8-9-10mm		

EXTOL fafúró csavaros hegy, fához



Nagy pontosságú lyukak fúrására nem hasadó fa anyagokban. Hatszögletű szár.

cikkszám	leírás	nettó	bruttó
8801230	Ø24/96 cs1	1 315,-	1 670,-
	Ø 6x260mm, a hatszögletű szár átmérője Ø 6mm		
8801231	Ø24/96 cs1	1 417,-	1 800,-
	Ø 8x260mm, a hatszögletű szár átmérője Ø 8mm		
8801232	Ø24/96 cs1	1 520,-	1 930,-
	Ø 10x260mm, a hatszögletű szár átmérője Ø 10mm		
8801233	Ø12/48 cs1	1 543,-	1 960,-
	Ø 12x260mm, a hatszögletű szár átmérője Ø 12mm		
8801234	Ø12/48 cs1	1 724,-	2 190,-
	Ø 14x260mm, a hatszögletű szár átmérője Ø 12mm		
8801235	Ø12/48 cs1	1 976,-	2 510,-
	Ø 16x260mm, a hatszögletű szár átmérője Ø 12mm		
8801236	Ø12/48 cs1	2 094,-	2 660,-
	Ø 18x260mm, a hatszögletű szár átmérője Ø 12mm		
8801237	Ø12/48 cs1	2 315,-	2 940,-
	Ø 20x260mm, a hatszögletű szár átmérője Ø 12mm		
8801242	Ø10/100 cs1	2 071,-	2 630,-
	Ø 10x460mm, a hatszögletű szár átmérője Ø 10mm		
8801243	Ø10/100 cs1	2 441,-	3 100,-
	Ø 12x460mm, a hatszögletű szár átmérője Ø 12mm		
8801244	Ø10/80 cs1	2 638,-	3 350,-
	Ø 14x460mm, a hatszögletű szár átmérője Ø 12mm		
8801245	Ø10/60 cs1	3 079,-	3 910,-
	Ø 16x460mm, a hatszögletű szár átmérője Ø 12mm		
8801246	Ø10/60 cs1	3 512,-	4 460,-
	Ø 18x460mm, a hatszögletű szár átmérője Ø 12mm		
8801247	Ø10/40 cs1	3 992,-	5 070,-
	Ø 20x460mm, a hatszögletű szár átmérője Ø 12mm		

Tartozékok

EXTOL fafúró klt. 5 db, rövid, 4-5-6-8-10mm, CrV, normál befogás



króm-vanádium (Grc15) acélból, keménység: HRC 48-58, csiszolt élek, műanyag dobozban

Alkalmas természetes kemény és puha fa, kemény táblák, rétegelt lemezek és forgácslapok fúrására. A dupla spirál fúrószárat kisebb átmérőjű és mélységű furatok pontosságára vonatkozó magas követelményeket támaztó fúrásra tervezték. Különösen alkalmas tömörfa, forgácslap és farostlemez fúrására.

cikkszám	leírás	nettó	bruttó
8801220	Ø25/100 cs1	1 858,-	2 360,-
	Ø 4-10mm, Ø 4-5-6-8-10mm, CrV		

EXTOL fafúró, 8db-os készlet



a kettős spirál növeli a fúrási teljesítményt és a fúró élettartamát

Alkalmas természetes kemény- és puhafa, kemény deszka, rétegelt lemez és forgácslap fúrásához. A spirálfúrófejet kisebb átmérőjű és kis mélységű lyukak nagy pontosságú fúrásához tervezték. Különösen alkalmas keményfa, forgácslap és farostlemez fúrására.

cikkszám	leírás	nettó	bruttó
8801221	Ø20/40 cs1	2 693,-	3 420,-
	Ø 3-10mm, Ø 3-4-5-6-7-8-9-10mm, CrV		

EXTOL fafúró, 5db-os készlet

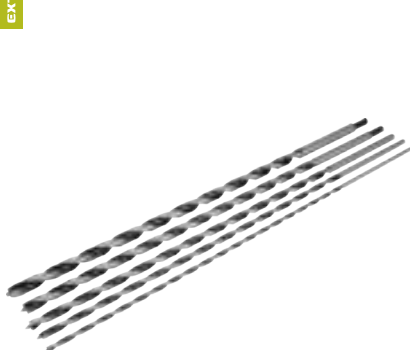

cikkszám	leírás	nettó	bruttó
1157	Ø5/15 cs1	5 252,-	6 670,-
	Ø 6-8-10-12-14x600mm		

EXTOL fafúró, 6db-os készlet



cikkszám	leírás	nettó	bruttó
1156	Ø5/15 cs1	3 126,-	3 970,-
	Ø 6-8-10-12-13-14mm		

EXTOL spirálfúró fához, 6db-os készlet



Nagy pontosságú lyukak fúrására nem hasadó anyagokban. Hatszögletű szár.

cikkszám	leírás	nettó	bruttó
8801290	⊘20 cs1	7 283,-	9 250,-
	⊘ 6-20x260mm,		
	⊘ 6-8-10-12-16-20x260mm,		
	hatszögletű szár, fadobozban		

EXTOL központmaró fához, 6db-os készlet

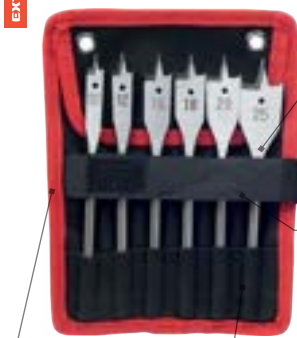

szintetikus szövetből készült védőtok, akasztószemekkel, megkönnyíti a tárolást

1/4" hatlapú fúrószár a fúrótokmányba történő biztonságosabb rögzítéshez

az éles vezetőhegynék és a pontosan csiszolt vágóéleknek köszönhetően ezek a fúrók ideálisak minden típusú fa gyors fúrásához

test speciálisan kovácsolt és edzett szénacélból

A központmaró gyors fúrásra alkalmas bármilyen puha- és keményfa esetében.

cikkszám	leírás	nettó	bruttó
8801210	⊘10/80 cs1	2 850,-	3 620,-
	⊘ 10-25mm, ⊘ 10-12-16-18-20-25mm, hossz 152mm		

EXTOL fafúró süllyesztővel (confirmátor csavar előfúró)



használható kemény és puha fába és forgácsolap fúrásához

HSS

cikkszám	leírás	nettó	bruttó
8801205	⊘240 cs1	1 197,-	1 520,-
	6mm, ⊘ 3,5mm fúróhoz,		
	⊘ süllyesztő 10mm, szár 8mm, HSS		

EXTOL spirálfúró fához, 6db-os készlet



Nagy pontosságú lyukak fúrására nem hasadó anyagokban. Hatszögletű szár.

cikkszám	leírás	nettó	bruttó
8801292	⊘10 cs1	9 291,-	11 800,-
	⊘ 10-20x460mm,		
	⊘ 10-12-14-16-18-20x460mm,		
	hatszögletű szár, fadobozban		

EXTOL központmaró fához, 6db-os készlet



A központmaró gyors fúrásra alkalmas bármilyen puha- és keményfa esetében.

cikkszám	leírás	nettó	bruttó
1170	⊘12/72 cs1	1 496,-	1 900,-
	⊘ 10-25x150mm, ⊘ 10-12-16-18-20-25mm, hatszög befogás		

EXTOL csapos ráspoly sarokcsiszolóhoz, 20 mm, M14 befogás

sarokcsiszolóba (vagy 8803699 adapterrel felsőmaróba, élmaróba vagy fúrógépbbe) fogva, faanyagok, műanyag- és gumi felületek megmunkálására



cikkszám	leírás	nettó	bruttó
8803693	cs1	1 921,-	2 440,-
	átmérő: 20mm, M14 befogás, C45 szénacél		



EXTOL csapos ráspoly fához, 6db-os készlet



fa és fa, műanyag vagy gumi alapú anyagok megmunkálására tervezték

cikkszám	leírás	nettó	bruttó
8803701	⊘10/60 cs1	2 291,-	2 910,-
	tengely átmérő 6mm, a készlet 5 db ráspolyfej és 1 süllyesztőt tartalmaz		

Körkivágók fához

Tartozékok

EXTOL körkivágó készlet



cikkszám	leírás	nettó	bruttó
8801606	12 átmérő Ø 19-76mm, Ø 19-22-25-29-32-36-38-44-51-58-64-76mm, koronamagasság 25mm	3 567,-	4 530,-

EXTOL körkivágó készlet



cikkszám	leírás	nettó	bruttó
8801607	7 átmérő Ø 64-127mm, Ø 64-70-76-82-89-102-127mm, koronamagasság 25mm	3 803,-	4 830,-

EXTOL körkivágó készlet



cikkszám	leírás	nettó	bruttó
8801605	13 átmérő Ø 19-127mm, Ø 19-22-25-32-38-44-51-60-67-73-82-102-127mm, koronamagasság 25mm	5 228,-	6 640,-

EXTOL körkivágó, kisiparos minőségű



cikkszám	leírás	nettó	bruttó
8801602	6 átmérő Ø 19-57mm, Ø 19-22-29-38-44-57mm, max. vágásmélység 38mm, használható: fa, műanyag, gipszkarton, téglá, színesfém és könnyűfémek, acél, öntöttvas és rozsdamentes acél, HSS/Bi-metál	13 457,-	17 090,-

EXTOL körkivágó, univerzális



cikkszám	leírás	nettó	bruttó
8801604	9 átmérő Ø 19-64mm, Ø 19-22-29-35-38-44-51-57-64mm, max. vágásmélység 38mm, használható: fa, műanyag, gipszkarton, téglá, színesfém és könnyűfémek, acél, öntöttvas és rozsdamentes acél, HSS/Bi-metál	17 307,-	21 980,-

EXTOL körkivágó klt. 4db, 32-54mm, HSS/Bi-metal



cikkszám	leírás	nettó	bruttó
1808	4 átmérő Ø 32-54mm, átmérők: 32-38-51-54mm, max. mélység: 25 mm, HSS/Bi-metal	1 858,-	2 360,-

EXTOL körkivágó készlet



fa, gipszkarton, rétegeltlemez, stb.

cikkszám	leírás	nettó	bruttó
1807	∅20 cs1	2 685,-	3 410,-
	5 átmérő Ø 64-127mm, Ø 64-76-89-102-127mm, koronamagasság 25mm		

EXTOL körkivágó készlet



fa, gipszkarton, rétegeltlemez, stb.

cikkszám	leírás	nettó	bruttó
1806	∅10/30 cs1	1 835,-	2 330,-
	8 átmérő Ø 19-64mm, Ø 19-22-25-29-38-44-51-64mm, koronamagasság 25mm		

EXTOL körkivágó gipszkartonhoz, állítható



körkivágó 9mm-es befogású szárral, háromszög keresztmetszetű, fűrőgépre fogható; vágási mélység max. 27mm-ig

cikkszám	leírás	nettó	bruttó
8801610	∅6/24 cs1	5 291,-	6 720,-
	Ø19-127mm, 9mm befogás, a szállítás összesen 6 db HSS acél fűrőt és egy 4 mm-es imbuszkulcsot tartalmaz		

EXTOL körkivágó fához és gipszkartonhoz



cikkszám	leírás	nettó	bruttó
1805	∅10/60 cs1	1 157,-	1 470,-
	7 átmérő Ø 26-63mm, Ø 26-32-38-45-50-56-63mm, max. vágásmélység 33mm, edzett fogak		

EXTOL körkivágó készlet fához és gipszkartonhoz



cikkszám	leírás	nettó	bruttó
1803	∅6/18 cs1	2 748,-	3 490,-
	5 átmérő Ø 60-95mm, Ø 60-67-74-81-95mm, fűrési max. vágásmélység 33mm, edzett fogak		

EXTOL adapter gumitányérhoz, drótciszolóhoz, M14×2 befogásra, átalakító fűrőgépről



cikkszám	leírás	nettó	bruttó
108510	cs1	227,-	288,-
	szár 8mm, gumitányérhoz, drótciszolóhoz, átalakító fűrőgépről		

EXTOL körkivágó készlet fához és gipszkartonhoz



cikkszám	leírás	nettó	bruttó
1802	∅10/60 cs1	1 016,-	1 290,-
	7 átmérő Ø 26-63mm, Ø 26-32-38-45-50-56-63mm, max. vágásmélység 45mm		

EXTOL körkivágó állítható acélkessel



rétegelt lemezhez, műanyaghoz, fához, gumihoz, gipszkartonhoz és más puha anyagokhoz használható

cikkszám	leírás	nettó	bruttó
1804	∅25 cs1	2 583,-	3 280,-
	Ø 30-120mm		

EXTOL körkivágó csempéhez



cikkszám	leírás	nettó	bruttó
103900	∅80 cs1	1 953,-	2 480,-
	Ø 20-90mm, rögzítő a fűrőhoz		

Körfűrészlapok

Az **Extol Craft** körfűrészlapok megfelelő választás hobbi használathoz vagy hétköznapi barkácmunkákhoz. Ennek a kategóriának fontos előnye a kedvező ár. Itt a leggyakrabban használt méretek választékát mutatjuk be.

Az **Extol Premium** tárcsákat gyakoribb és igényesebb használatra tervezték, pl. kézműves gyártáshoz. Ez a termékcsalád univerzális fűrészlapokat tartalmaz prémium minőségű SK pengékkel, tömörfa, forgácslap és kemény farostlemez hosszirányú és keresztirányú vágásához. A sorozat előnye a különböző átmérők széles választéka.



EXTOL keményfémlapkás körfűrészlap



a körfűrészlap testén lévő kivágások védenek a deformációtól és a túlmelegedéstől

fához és faalapú anyagokhoz ajánlható

minél keményebb az anyag, vagy minél nagyobb szükség van a precíz vágásra, annál több foggal kell rendelkeznie a pengének



SK

Kiváló minőségű univerzális fűrészlapok, keményfémlapkákkal, tömörfa, forgácslap és kemény farostlemez hosszanti és keresztirányú vágásához. Különböző átmérőjű fűrészlapok széles választéka a piacon lévő összes fűrész típushoz.

cikkszám	leírás	nettó	bruttó
8803202	Ø50 cs1	1 772,-	2 250,-
115x1,3x22,2mm, 24T, lapkaszélesség 1,3mm, max. 11000/perc.			
8803203	Ø50 cs1	2 606,-	3 310,-
115x1,3x22,2mm, 40T, lapkaszélesség 2,6mm, max. fordulatszám 11000/perc			
8803206	Ø50 cs1	1 906,-	2 420,-
Ø 125x2,2x22,2mm, 24T, lapkaszélesség 1,4mm, max.ot. 10000/min.			
8803207	Ø50 cs1	2 819,-	3 580,-
125x1,4x22,2mm, 40T, lapkaszélesség 2,6mm, max. fordulatszám 10000/perc			
8803210	Ø50 cs1	2 819,-	3 580,-
140x2,0x16mm, 30T, lapkaszélesség 2,8mm, max. fordulatszám 9000/perc			
8803213	Ø50 cs1	2 827,-	3 590,-
160x2,0x20mm, 24T, lapkaszélesség 2,8mm, max. fordulatszám 9000/perc			
8803214	Ø50 cs1	2 882,-	3 660,-
160x2,0x30mm, 24T, lapkaszélesség 2,8mm, max. fordulatszám 9000/perc			
8803215	Ø50 cs1	3 150,-	4 000,-
160x2,0x30mm, 36T, lapkaszélesség 2,8mm, max. fordulatszám 9000/perc			

cikkszám	leírás	nettó	bruttó
8803217	Ø50 cs1	3 181,-	4 040,-
165x2,0x20mm, 24T, lapkaszélesség 2,8mm, max. fordulatszám 9000/perc			
8803220	Ø50 cs1	3 228,-	4 100,-
184x2,2x30mm, 24T, lapkaszélesség 3,2mm, max. fordulatszám 7000/perc			
8803221	Ø50 cs1	4 220,-	5 360,-
184x2,2x30mm, 40T, lapkaszélesség 3,2mm, max. fordulatszám 7000/perc			
8803222	Ø50 cs1	4 701,-	5 970,-
184x2,2x30mm, 50T, lapkaszélesség 3,2mm, max. fordulatszám 7000/perc			
8803225	Ø50 cs1	3 252,-	4 130,-
185x2,2x20mm, 24T, lapkaszélesség 3,2mm, max. fordulatszám 7000/perc			
8803226	Ø50 cs1	3 803,-	4 830,-
185x2,2x20mm, 36T, lapkaszélesség 3,2mm, max. fordulatszám 7000/perc			
8803230	Ø50 cs1	3 906,-	4 960,-
200x2,2x30mm, 24T, lapkaszélesség 3,2mm, max. fordulatszám 7000/perc			
8803235	Ø40 cs1	4 598,-	5 840,-
210x2,2x25,4mm, 48T, lapkaszélesség 3,2mm, max. fordulatszám 7000/perc			

cikkszám	leírás	nettó	bruttó
8803236	Ø40 cs1	4 646,-	5 900,-
210x2,2x30mm, 40T, lapkaszélesség 3,2mm, max. fordulatszám 7000/perc			
8803237	Ø40 cs1	6 205,-	7 880,-
210x2,2x30mm, 60T, lapkaszélesség 3,2mm, max. fordulatszám 7000/perc			
8803240	Ø25 cs1	4 488,-	5 700,-
250x2,2x30mm, 24T, lapkaszélesség 3,2mm, max. fordulatszám 6500/perc			
8803241	Ø25 cs1	5 346,-	6 790,-
250x2,2x30mm, 40T, lapkaszélesség 3,2mm, max. fordulatszám 6500/perc			
8803242	Ø25 cs1	6 291,-	7 990,-
250x2,2x30mm, 60T, lapkaszélesség 3,2mm, max. fordulatszám 6500/perc			
8803246	Ø20 cs1	6 472,-	8 220,-
300x2,2x30mm, 40T, lapkaszélesség 3,2mm, max. fordulatszám 5000/perc			
8803247	Ø20 cs1	7 740,-	9 830,-
300x2,2x30mm, 60T, lapkaszélesség 3,2mm, max. fordulatszám 5000/perc			
8803248	Ø20 cs1	9 969,-	12 660,-
300x2,2x30mm, 96T, lapkaszélesség 3,2mm, max. fordulatszám 5000/perc			
8803250	Ø10 cs1	8 535,-	10 840,-
350x2,5x30mm, 28T, lapkaszélesség 3,5mm, max. fordulatszám 4000/perc			
8803251	Ø10 cs1	8 969,-	11 390,-
350x2,5x30mm, 40T, lapkaszélesség 3,5mm, max. fordulatszám 4000/perc			
8803252	Ø10 cs1	10 079,-	12 800,-
350x2,5x30mm, 54T, lapkaszélesség 3,5mm, max. fordulatszám 4000/perc			
8803254	Ø10 cs1	11 913,-	15 130,-
350x2,5x30mm, 84T, lapkaszélesség 3,5mm, max. fordulatszám 4000/perc			
8803257	Ø10 cs1	15 150,-	19 240,-
400x2,8x30mm, 60T, lapkaszélesség 3,8mm, max. fordulatszám 3000/perc			



EXTOL®
PREMIUM

EXTOL keményfémlapkás körfűrészlap



cikkszám	leírás	nettó	bruttó
19104	Ø50 cs1	1 606,-	2 040,-
160x1,4x20mm, 36T, lapkaszélesség 2,7mm, max. 9500 ford./perc			
19107	Ø50 cs1	1 945,-	2 470,-
185x2,4x30mm, 36T, lapkaszélesség 1,4mm, max. 8200 ford./perc			
19110	Ø50 cs1	2 890,-	3 670,-
210x1,4x30mm, 60T, lapkaszélesség 2,7mm, max. 7200 ford./perc			
19113	Ø30 cs1	3 575,-	4 540,-
250x1,8x30mm, 60T, lapkaszélesség 3,1mm, max. 6100 ford./perc			
19116	Ø20 cs1	4 787,-	6 080,-
300x2,0x30mm, 60T, lapkaszélesség 3,3mm, max. 5000 ford./perc			
19119	Ø10 cs1	6 559,-	8 330,-
350x2,2x30mm, 60T, lapkaszélesség 3,5mm, max. 4300 ford./perc			
19122	Ø10 cs1	10 047,-	12 760,-
400x2,5x30mm, 60T, lapkaszélesség 3,8mm, max. 3800 ford./perc			
19128	Ø5 cs1	20 559,-	26 110,-
Ø 600x3,8x30mm, 60T, max. 2.500 ford./perc			

EXTOL tengelyszűkítő gyűrű



cikkszám	leírás	nettó	bruttó
8803290	Ø100 cs1	441,-	560,-
30x25x1,2mm			
8803291	Ø100 cs1	291,-	369,-
30x22x1,2mm			
8803292	cs1	286,-	363,-
30x20x1,2mm			
8803293	cs1	483,-	613,-
30x16x1,2mm			
8803294	Ø120 cs1	391,-	496,-
20x16x1,2mm			



Tartozékok











Fűrészlapok dekopírfűrészhez

Az Extol a dekopírfűrészlapok széles választékát kínálja, Bosch és univerzális befogással (a világ összes ismert dekopírfűrészgép gyártója ezeket használja). Alkalmas ferde, egyenes, görbe vagy hasító vágásokhoz fában, fémben és műanyagban.

 Ezek a fűrészlapok az Extol Premium termékcsaládhoz tartoznak, így megfelelnek az igényes barkácsolók követelményeinek.

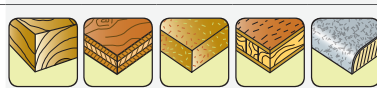

Tartozékok

cikkszám	befogás	db/ csom.	nettó ár	bruttó ár	hossz (mm)	vágás (mm)	vast. (mm)	fog táv (mm)	végek közéről	vágás típus	köv. anyagok vágására:
HCS 8805001		cs1	1 307,-	1 660,-	75	3-30	1,2	2,5		 TISZTA VÁGÁS	 keményfa rétegelt l. forgácslap furnér  PLASTIC műa.
HCS 8805003		5db	1 386,-	1 760,-	75	3-30	1,2	2,5		 TISZTA ÍVELT VÁGÁS	 keményfa rétegelt l. forgácslap furnér
HCS 8805005		cs1	1 276,-	1 620,-	75	3-30	1,2	2,5		 TISZTA VÁGÁS FORDÍTOTT FOGAK	 keményfa rétegelt l. forgácslap furnér laminált
HCS 8805007		cs1	1 291,-	1 640,-	75	5-50	1,2	4,0		 GYORS VÁGÁS	 keményfa rétegelt l. forgácslap furnér
HCS 8805009		cs1	1 346,-	1 710,-	75	5-50	1,2	4,0		 NAGYON TISZTA VÁGÁS	 keményfa rétegelt l. forgácslap furnér laminált
HCS 8805012		cs1	1 512,-	1 920,-	126	5-100	1,2	4,0		 GYORS DURVA VÁGÁS	 keményfa rétegelt l. forgácslap furnér építési faanyagok
HCS 8805512		5db	1 512,-	1 920,-	126	5-100	1,2	4,0		 GYORS DURVA VÁGÁS	 keményfa rétegelt l. forgácslap furnér építési faanyagok
Bi Metal 8805401		cs1	1 150,-	1 460,-	51		1,2			 TÖRÉS-ÁLLÓ	 ALU alumínium Fe 2-6 mm féMLEMEZ Cu, Ni, Zn egyéb fém csövek  PLASTIC műa.

EXTOL dekopírlap klt., 5db különböző típus, Bosch befogás

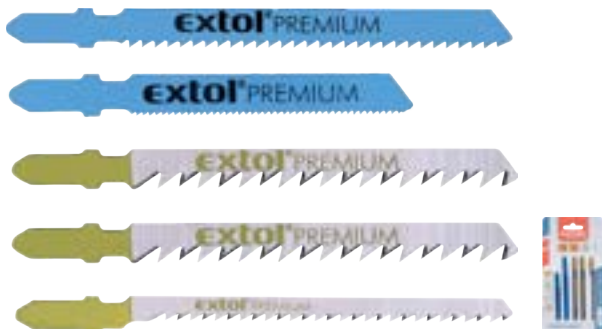

cikkszám	leírás	nettó	bruttó
8805100	Ø30/360 cs1	1 551,-	1 970,-
	HCS: magas széntartalmú acél		
	HSS: gyorsacél, Bi-Metál: ikerfém		

EXTOL dekopírlap klt., 5db különböző típus, univerzális befogás



cikkszám	leírás	nettó	bruttó
8805600	Ø30/360 cs1	1 591,-	2 020,-
	HCS: magas széntartalmú acél		
	HSS: gyorsacél, Bi-Metál: ikerfém		

Szablyafűrészlapok

Az dekopírűrészlappal mellett szablyafűrészlapokat is kínálunk a leggyakrabban használt méreteken és a legkülönbözőbb anyagokhoz, például fa- vagy gya-
ntaalapú forgácsanyagok, fémlapok és fémszerkezeti anyagok, valamint olyan építőanyagok, mint az

üvegszálás, gipszkarton és cementkötésű anyagok vagy téglák.

✓ Az Extol Premium termékcsalád részeként megfelelnek az igényes barkácsológyműveletek követelményeinek.

cikkszám	db/ csomag	nettó ár	bruttó ár	hossz (mm)	magas- ság (mm)	TPI	vastag- ság (mm)	fog- táv (mm)	végél- közről	vágás típus	köv. anyagok vágására:
HCS 8806103	3db Ø40/240 cs1	1 079,-	1 370,-	150	19	6	1,27	4,3		DURVA ÍVELT VÁGÁS	keményfa, műa., forgácslap, furnér, rétegtelt l.
HCS 8806100	3db Ø240 cs1	1 953,-	2 480,-	240	19	6	1,5	8,5		TISZTA VÁGÁS FORDÍTOTT FOGAK	ágak, keményfa, nedves fa
Bi Metal 8806200	3db Ø40/240 cs1	2 173,-	2 760,-	300	19	6	1,25	4,3		DURVA ÍVELT VÁGÁS	keményfa, furnér, laminált, pórusbeton, üveggapot, gipszkarton
Bi Metal 8806201	3db Ø40/240 cs1	1 756,-	2 230,-	225	19	14	0,9	1,8		TISZTA VÁGÁS	fémlapok, 1-8 mm, acél, fémek, alumínium
Bi Metal 8806202	3db Ø120 cs1	2 961,-	3 760,-	225	22	6	1,6	4,3		DURVA ÍVELT VÁGÁS	keményfa, furnér, fémlapok, műa., fémek, alumínium
Bi Metal 8806203	3db Ø120 cs1	2 008,-	2 550,-	150	22	9	1,6	2,9		TISZTA VÁGÁS	keményfa, furnér, fémlapok, acél, fémek, alumínium
Bi Metal 8806204	3db Ø240 cs1	1 354,-	1 720,-	150	19	24	0,9	1,0		DURVA ÍVELT VÁGÁS	fémlapok, acél, fémek, alumínium
SK 8806301	1db Ø10/120 cs1	3 693,-	4 690,-	228	24	6	1,25	4,3		DURVA ÍVELT VÁGÁS	tégla, pórusbeton, gipszkarton, cementkötésű lapok
SK 8806300	1db Ø10/120 cs1	4 827,-	6 130,-	305	50	2	1,5	12,7		DURVA VÁGÁS	tégla, pórusbeton, cementkötésű lapok
SK 8806302	1db Ø25/100 cs1	6 276,-	7 970,-	455	50	2	1,5	12,7		DURVA VÁGÁS	tégla, pórusbeton, cementkötésű lapok

EXTOL szablyafűrészlap - 5db-os készlet

1db S644D (HCS, köszörült fogak, 150×19×1,2mm - 6TPI), fára: 6-100mm, laminált lapra: 6-60mm, és műanyagra, 1db S744D (HCS, mart fogak, 150×19×1,27mm-6TPI), fára: 6-100mm, laminált lapra: 6-60mm, és műanyagra, 1db S1531L (HCS, köszörült fogak, 240×19×1,5mm-5TPI), fára: 15-190mm és műanyagra, 1db S922EF (BIM, mart fogak, 150×19×0,9mm-18TPI), vas, réz, alu - lemezek: 1,5-4mm, csövek: 5-100mm, 1db S1122BF (BIM, mart fogak, 225×19×0,9mm-14TPI), vas, réz, alu-lemezek: 3-8mm, csövek: max. 175mm



cikkszám	leírás	nettó	bruttó
8806000	Ø50/100 cs1	2 575,-	3 270,-

alkalmazás: 3 szablyafűrészlap különböző fafajták, faalapú anyagok és műanyagok vágására; 2 szablyafűrészlap lemezek, fémcsövek és vékonyabb profilok vágására; HCS: magas széntartalmú acél, BIM: bimetál



Vágó- és csiszoló- korongok

Gyémántvágó korongok használata:

	Vágókorongok												Csiszolókorongok					
	FastCut	ThinCut	GrabCut	Beton	Aszfalt	Turbo+	Turbo	Szegmens	Folyt.	Turbo	Szegmens	Folyt.	Csiszoló	1 soros	2 soros	Lamellás	1 soros	2 soros
minőség	***	***	***	***	***	**	**	**	**	*	*	*	**	**	**	***	***	***
száraz vágás	igen	igen	igen	igen	igen	igen	igen	igen	—	igen	igen	—	igen	igen	igen	igen	igen	
vizes vágás	igen	igen	—	igen	igen	igen	igen	—	igen	igen	igen	igen	igen	igen	igen	igen	igen	
sebesség	***	***	***	***	***	**	**	**	**	*	*	*						
stabilitás	***	***	***	***	***	**	**	**	**	*	*	*	***	***	***			
beton	***	*	***	***	** ⁽¹⁾	***	***	***	*	***	***	*	***	***	***	***	***	
vasbeton	*	—	—	***	—	*	*	—	—	*	—	—	*	*	*	*	*	
tégla	**	*	***	***	**	**	**	**	**	**	**	*	***	***	***	***	***	
falazat, kő	**	*	***	***	*	**	**	**	**	**	**	**	***	***	***	***	***	
csempe	**	***	*	*	—	**	**	—	***	**	—	**	**	**	**	**	**	
burkolatok	**		*	*	—	**	**	—		**	—	**	**	**	**	**	**	
üveg	**	***	—	—	—	—	—	—	***	—	—	**	—	—	—	—	—	
porcelán	**		—	—	—	—	—	—	***	—	—	**	—	—	—	—	—	
kerámia	**		—	—	—	—	—	—	***	—	—	**	—	—	—	—	—	
márvány	**	**		—	—	*	*	*	**	*	*	**	**	**	**	**	**	
pala	**	**		—	—	*	*	*	**	*	*	**	**	**	**	**	**	
tetőcserép	**	*	**	*	*	**	**	**	*	**	**	*	*	*	*	*	*	
gránit	***	**	***	**	—	***	***	**	**	**	**	**	*	*	*	*	*	
homokkő	*	—	**	***	*	**	**	**	—	**	**	—	***	***	***	***	***	
kvarc	*	*	*	—	—	**	**	*	*	**	*	*	—	—	—	—	—	
aszfalt	*	—	*	—	***	**	**	*	—	**	*	—	—	—	—	—	—	

Anyagra való alkalmazhatóság: *** / kiváló, ** / nagyon jó, * / jó, — / nem alkalmas ⁽¹⁾ Az Extol Industrial aszfalttárcsák beton vágására vonatkozó információi az ún. fiatal, legfeljebb 4 hetes betonra vonatkoznak.

EXTOL szegmenses gyémántvágó Grab Cut, száraz vágásra

Szegmenses gyémántvágó beton, vasbeton, falazat, kő, téglá, gránit, csempe, fal, márvány, pala, kvarc, homokkő, aszfalt és tetőcserép száraz vágásához.



a barázdált kialakítás biztosítja a maximális pengehűtést munka közben

kiválóan alkalmas beton és más kemény építőanyagok vágására

cikkszám	leírás	nettó	bruttó
8703032	Ø50/100 cs1 Ø 125x22,2x2mm, max. 12200 ford./perc	3 173,-	4 030,-
8703033	Ø40/80 cs1 Ø 150x22,2x2mm, max. fordulatszám 10000 ford./perc	4 370,-	5 550,-
8703035	Ø20/40 cs1 Ø 230x22,2x2,8mm, max. fordulatszám 6600 ford./perc	8 591,-	10 910,-

EXTOL turbó Thin Cut gyémántvágó korong, száraz és vizes vágáshoz

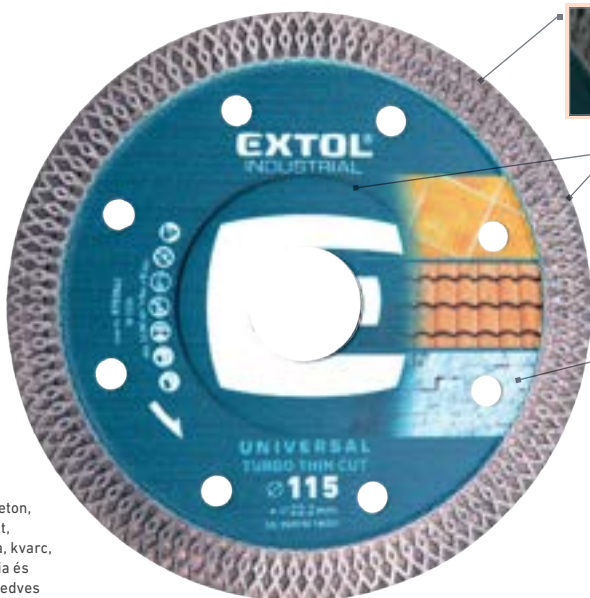

extra vékony tárcsa 1,4mm-től

a megerősített középpont az egész tárcsa szerkezetét tovább merevíti és csillapítja a nem kívánt rezgéseket

a szegmensek különleges alakja nagyon gyors vágást, hosszú élettartamot garantál

hűtőnyílások biztosítják a korong maximális hűtését munka közben



Gyémánt vágótárcsa beton, falazat, kő, téglá, gránit, csempé, márvány, pala, kvarc, üveg, porcelán, kerámia és tetőcserép száraz és nedves vágásához.

cikkszám	leírás	nettó	bruttó
8703041	Ø50/100 cs1 Ø 115x22,2x1,5mm, max. fordulatszám 13200 ford./perc	3 220,-	4 090,-
8703042	Ø50/100 cs1 Ø 125x22,2x1,5mm, max. 12200 ford./perc	3 528,-	4 480,-
8703045	Ø25 cs1 Ø 230x22,2x2mm, max. fordulatszám 6600 ford./perc	11 087,-	14 080,-

EXTOL turbó Fast Cut gyémántvágó korong, száraz és vizes vágáshoz

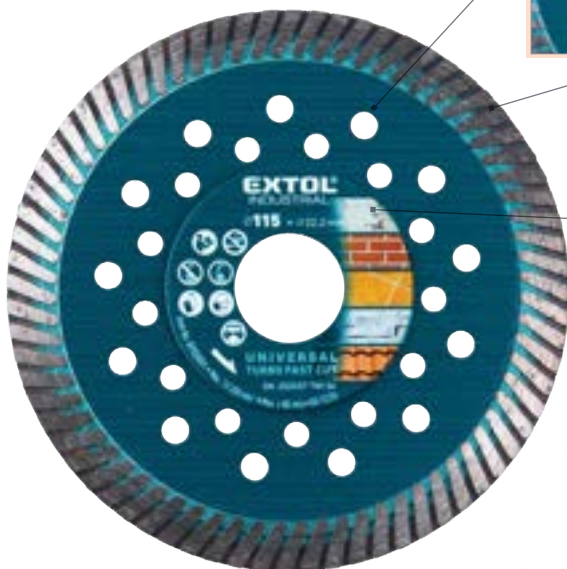

hűtőnyílások biztosítják a korong maximális hűtését munka közben

a szegmensek különleges alakja nagyon gyors vágást, hosszú élettartamot garantál

a megerősített középpont az egész tárcsa szerkezetét tovább merevíti és csillapítja a nem kívánt rezgéseket



Gyémántvágó korong beton, vasbeton, falazat, kő, téglá, gránit, homokkő, csempé, márvány, pala, tetőcserép, kvarc, aszfalt, téglá (klinker) gyors száraz és nedves vágásához.

cikkszám	leírás	nettó	bruttó
8703051	Ø50/100 cs1 Ø 115x22,2x2mm, max. fordulatszám 13200 ford./perc	3 528,-	4 480,-
8703052	Ø50/100 cs1 Ø 125x22,2x2mm, max. 12200 ford./perc	4 693,-	5 960,-
8703053	Ø50 cs1 Ø 150x22,2x2,5mm, max. fordulatszám 10000 ford./perc	5 181,-	6 580,-
8703055	Ø25 cs1 Ø 230x22,2x2,8mm, max. fordulatszám 6600 ford./perc	13 976,-	17 750,-

EXTOL szegmenses gyémántvágó betonhoz, száraz vágásra



lézer hegesztett, magas fokozatú, gyémánt erő: 30kg, gyémánt részarány: 25%, vágási hossz: 850-890m

Az Extol Industriál gyémántvágó korongok megbízható, ipari felhasználású vágószerszámok, melyek megfelelő biztonságot garantálnak Önnek a munkavégzés során. A megfelelő használatát a termék melletti tájékoztatóban olvashatja.

cikkszám	leírás	nettó	bruttó
8703082	Ø10 cs1 Ø 350mmx25,4x2,2mm, max. fordulatszám 5500 ford./perc	31 969,-	40 600,-
8703083	Ø10 cs1 Ø 400x25,4x2,4mm, max. fordulatszám 4800 ford./perc	37 323,-	47 400,-

EXTOL szegmenses gyémántvágó aszfalthoz, száraz vágásra



lézer hegesztett, magas fokozatú, gyémánt erő: 35kg, gyémánt részarány: 25%, vágási hossz: 850-890m

Az Extol Industriál gyémántvágó korongok megbízható, ipari felhasználású vágószerszámok, melyek megfelelő biztonságot garantálnak Önnek a munkavégzés során. A megfelelő használatát a termék melletti tájékoztatóban olvashatja.

cikkszám	leírás	nettó	bruttó
8703092	Ø10 cs1 Ø 350x25,4x3,2mm, max. fordulatszám 5500 ford./perc	32 126,-	40 800,-
8703093	Ø10 cs1 Ø 400x25,4x3,5mm, max. fordulatszám 4800 ford./perc	46 299,-	58 800,-

EXTOL szegmenses gyémántvágó - száraz vágásra



Kiváló minőségű gyémánt vágótárcsák professzionális és félprofesszionális használatra megfizethető áron.

cikkszám	leírás	nettó	bruttó
108711	Ø50/100 cs1 Ø 115x22,2x2mm, max. fordulatszám 13200 ford./perc	2 110,-	2 680,-
108712	Ø50/100 cs1 Ø 125x22,2x2mm, max. fordulatszám 12200 ford./perc	2 244,-	2 850,-
108713	Ø40/80 cs1 Ø 150x22,2x2,3mm, max. fordulatszám 10000 ford./perc	3 504,-	4 450,-
108714	Ø25/50 cs1 Ø 180x22,2x2,5mm, max. fordulatszám 8600 ford./perc	4 094,-	5 200,-
108715	Ø20/40 cs1 Ø 230x22,2x2,8mm, max. fordulatszám 6600 ford./perc	6 756,-	8 580,-

EXTOL folytonos élű gyémánttárcsa - vizes vágáshoz



Kiváló minőségű gyémánt vágótárcsák professzionális és félprofesszionális használatra megfizethető áron.

cikkszám	leírás	nettó	bruttó
108731	Ø50/100 cs1 Ø 115x22,2x2mm, max. fordulatszám 13200 ford./perc	1 646,-	2 090,-
108732	Ø50/100 cs1 Ø 125x22,2x2mm, max. fordulatszám 12200 ford./perc	2 118,-	2 690,-
108735	Ø20/40 cs1 Ø 230x22,2x2,8mm, max. fordulatszám 6600 ford./perc	6 795,-	8 630,-

EXTOL szegmenses gyémántvágó



cikkszám	leírás	nettó	bruttó
108611	Ø50/100 cs1 Ø 115x22,2mm, száraz vágásra	1 260,-	1 600,-
108612	Ø50/100 cs1 Ø 125x22,2mm, száraz vágásra	1 472,-	1 870,-
108613	Ø40/80 cs1 Ø 150x22,2mm, száraz vágásra	2 094,-	2 660,-
108614	Ø25/50 cs1 Ø 180x22,2mm, száraz vágásra	2 898,-	3 680,-
108615	Ø20/40 cs1 Ø 230x22,2mm, száraz vágásra	4 394,-	5 580,-

EXTOL turbó gyémántvágó korong - száraz és vizes vágáshoz



Kiváló minőségű gyémánt vágótárcsák professzionális és félprofesszionális használatra megfizethető áron.

cikkszám	leírás	nettó	bruttó
108751	Ø50/100 cs1 Ø 115x22,2x2mm, max. fordulatszám 13200 ford./perc	2 087,-	2 650,-
108752	Ø50/100 cs1 Ø 125x22,2x2mm, max. fordulatszám 12200 ford./perc	2 606,-	3 310,-
108753	Ø40/80 cs1 Ø 150x22,2x2,3mm, max. fordulatszám 10000 ford./perc	3 945,-	5 010,-
108755	Ø20/40 cs1 Ø 230x22,2x2,8mm, max. fordulatszám 6600 ford./perc	7 252,-	9 210,-

EXTOL turbó PLUS gyémántvágó korong - száraz és vizes vágáshoz



Kiváló minőségű gyémánt vágótárcsák professzionális és félprofesszionális használatra megfizethető áron.

cikkszám	leírás	nettó	bruttó
8803032	Ø50/100 cs1 Ø 125x22,2x2,2mm, max. 12200 ford./perc	2 543,-	3 230,-
8803033	Ø40/80 cs1 Ø 150x22,2x2,5mm, max. fordulatszám 10000 ford./perc	3 520,-	4 470,-
8803035	Ø20/40 cs1 Ø 230x22,2x3mm, max. fordulatszám 6600 ford./perc	6 260,-	7 950,-

EXTOL folytonos élű gyémánttárcsa - vizes vágáshoz



A gyémánt vágótárcsák minőségi köre a hobbi szintű felhasználóknak készült kedvező áron. Építőanyagok vágására otthon, műhelyben és építkezésen.

cikkszám	leírás	nettó	bruttó
108831	Ø50/100 cs1 Ø 115x22,2x2mm, max. fordulatszám 13200 ford./perc	1 441,-	1 830,-
108832	Ø50/100 cs1 Ø 125x22,2x2mm, max. fordulatszám 12200 ford./perc	1 583,-	2 010,-
108835	Ø20/40 cs1 Ø 230x22,2x2,8mm, max. fordulatszám 6600 ford./perc	4 252,-	5 400,-

EXTOL turbó gyémántvágó korong, száraz és vizes vágáshoz



A gyémánt vágótárcsák ezen köre a hobbi szintű felhasználóknak készül kedvező áron. Építőanyagok vágására otthon, és építkezésen.

cikkszám	leírás	nettó	bruttó
108852	Ø50/100 cs1	1 748,-	2 220,-
	Ø 125x22,2x2mm, max.		
	fordulatszám 12200 ford./perc		
108855	Ø20/40 cs1	5 882,-	7 470,-
	Ø 230x22,2x2,8mm, max.		
	fordulatszám 6600 ford./perc		

EXTOL gyémántcsiszoló korong, Turbo/lamellás jellegű



kiválóan használható: beton, kő, homokkő, téglá, téglafal

jól használható: csempe, burkolat/kövezet, márvány, pala használható: vasbeton, tetőcserép, gránit

max. 13.200 ford./perc, sarokcsiszológéphez, koronglemez vastagsága: 3mm + gyémánt csiszolóréteg vastagsága: 2mm, nedves és száraz csiszolás

cikkszám	leírás	nettó	bruttó
903004	Ø25/50 cs1	4 370,-	5 550,-
	Ø 115x22,2mm		
903005	Ø25/50 cs1	5 354,-	6 800,-
	Ø 125x22,2mm		

EXTOL gyémántcsiszoló korong, egysoros

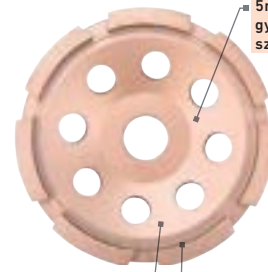

5mm magas gyémánt szegmens

robustus minőségi ötvözetből

elsősorban betonhoz, természetes és műkőhöz, csempézéshez, térkövekhez, mészhomok téglákhoz, üreges tömbökhöz, márványhoz és gránithoz használható

cikkszám	leírás	nettó	bruttó
8703111	Ø30/60 cs1	7 740,-	9 830,-
	Ø 115x22,2 mm		
8703112	Ø25/50 cs1	9 118,-	11 580,-
	Ø 125x22,2 mm		

EXTOL gyémántcsiszoló korong, egysoros

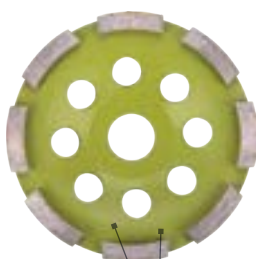

kiválóan használható: beton, kő, homokkő, téglá, téglafal

jól használható: csempe, burkolat/kövezet, márvány, pala használható: vasbeton, tetőcserép, gránit

max. 13.200 ford./perc, sarokcsiszológéphez. 8db 5mm magasságú gyémánt szegmens nedves és száraz csiszolás

cikkszám	leírás	nettó	bruttó
903014	Ø25/50 cs1	2 874,-	3 650,-
	Ø 115x22,2mm		
903015	Ø25/50 cs1	3 953,-	5 020,-
	Ø 125x22,2mm		

EXTOL gyémántcsiszoló korong, kétsoros

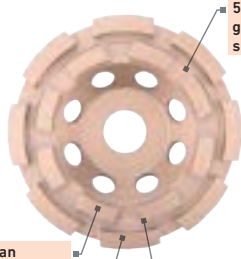

5mm magas gyémánt szegmens

robustus minőségi ötvözetből

elsősorban betonhoz, természetes és műkőhöz, csempézéshez, térkövekhez, mészhomok téglákhoz, üreges tömbökhöz, márványhoz és gránithoz használható

két sor gyémánt szegmens a gyors eltávolításért és a hosszabb élettartamért

cikkszám	leírás	nettó	bruttó
8703121	Ø25/50 cs1	9 756,-	12 390,-
	Ø 115x22,2 mm		
8703122	Ø25/50 cs1	12 157,-	15 440,-
	Ø 125x22,2 mm		

EXTOL gyémántcsiszoló korong, kétsoros



kiválóan használható: beton, kő, homokkő, téglá, téglafal

jól használható: csempe, burkolat, kövezet, márvány, pala használható: vasbeton, tetőcserép, gránit

max. 13.200 ford./perc, sarokcsiszológéphez. 16db 5mm magasságú gyémánt szegmens, nedves és száraz csiszolás

cikkszám	leírás	nettó	bruttó
903024	Ø25/50 cs1	4 362,-	5 540,-
	Ø 115x22,2mm		
903025	Ø25/50 cs1	5 315,-	6 750,-
	Ø 125x22,2mm		

EXTOL gyémántcsiszoló korong, Turbo/lamellás jellegű



robustus minőségi ötvözetből

főleg új betonon, természetes és mesterséges kőből, márványból és gránitból készült csempéknél használják

a csiszolószegmensek lamellás alakja, különösen alkalmas a végső és finom újracsiszolásra

cikkszám	leírás	nettó	bruttó
8703101	Ø25 cs1	14 945,-	18 980,-
	Ø 115x22,2 mm		

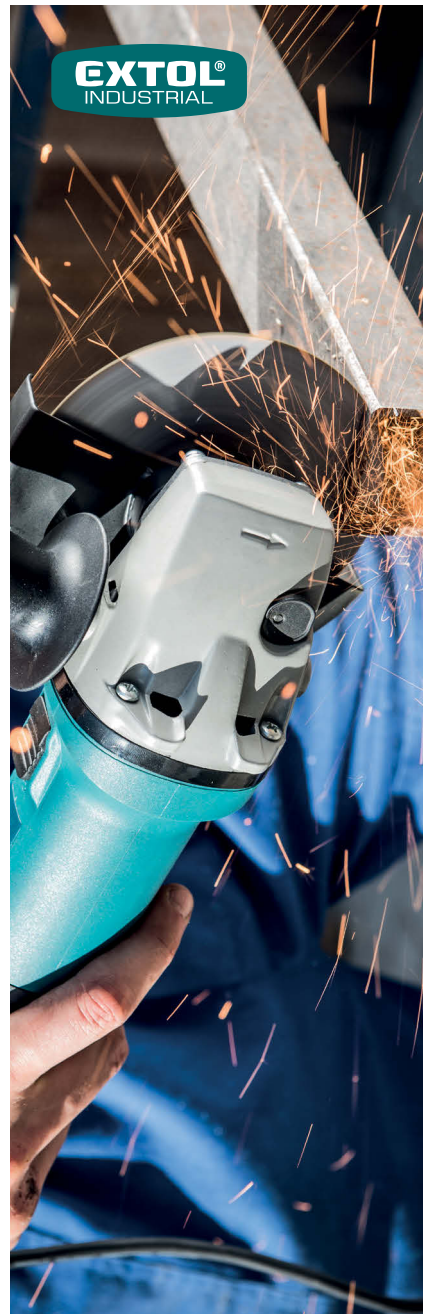



Vágó- és csiszolókorongok

A vágó- és csiszolókorongokat három minőségi osztályba sorolhatjuk: **Extol Craft, Extol Premium és Extol Industrial**. Az Extol Premium és Extol Industrial sorozatok megfelelnek a professzionális kézművesek magasabb igényeinek, mind minőség, mind élettartam tekintetében.

Kínálatunkban **acél, rozsdamentes acél, alumínium/alumínium-ötvözetek, illetve természetes kő és műkő megmunkálásához** alkalmas korongok találhatóak, melyek pontosan illeszkednek az egyes alkalmazásokhoz és magas vágási teljesítményt garantálnak.

EXTOL fémvágó korong acélhoz/rozsdamentes acélhoz



cikkszám	leírás	nettó	bruttó
8808100	5 ⌀25/50/600 cs1 115x1,0x22,2mm	275,-	349,-
8808110	5 ⌀20/40/480 cs1 115x1,6x22,2mm	330,-	419,-
8808112	5 ⌀20/40/480 cs1 125x1,6x22,2mm	325,-	413,-
8808119	5 ⌀20/60/120 cs1 230x1,9x22,2mm	795,-	1 010,-

EXTOL fémvágó korong acélhoz/rozsdamentes acélhoz, 10db



10db egyedi korongból álló csomagolás fémdobozban

cikkszám	leírás	nettó	bruttó
8808101	⌀10/60 cs1 115x1,0x22,2mm, 10db	2 598,-	3 300,-
8808103	⌀10/60 cs1 125x1,0x22,2mm, 10db	2 827,-	3 590,-

EXTOL vágókorong alumíniumhoz



EN 12413 cikkszám	leírás	nettó	bruttó
8808402	⌀50/400 cs1 125x1,0x22,2mm	420,-	533,-

max 12200 ford/perc

EXTOL vágókorong alumíniumhoz



EN 12413 cikkszám	leírás	nettó	bruttó
8808400	⌀50/400 cs1 115x1,0x22,2mm	398,-	505,-

max 13300 ford/perc

EXTOL vágókorong, acélhoz/inoxhoz



EN 12413 cikkszám	leírás	nettó	bruttó
8808152	30 ⌀720 cs1 125x0,8x22,2mm	312,-	396,-

max 12200 ford/perc

EXTOL csiszolókorong acélhoz



ACÉL cikkszám	leírás	nettó	bruttó
8808700	⌀10/100 cs1 115x6,0x22,2mm	472,-	600,-
8808702	⌀10/100 cs1 125x6,0x22,2mm	459,-	583,-

EXTOL fémvágó korong acélhoz/rozsdamentes acélhoz



ACÉL INOX cikkszám	leírás	nettó	bruttó
8701000	⌀25/50/600 cs1 115x1,0x22,2mm	334,-	424,-
8701002	⌀25/50/600 cs1 125x1,0x22,2mm	356,-	452,-
8701019	⌀20/60/120 cs1 230x1,6x22,2mm	906,-	1 150,-

EXTOL vágókorong fémhez, 5db



ACÉL cikkszám	leírás	nettó	bruttó
106901	5 ⌀5/50/800 cs1 115x1,0x22,2mm	151,-	192,-
106902	5 ⌀5/50/600 cs1 125x1,0x22,2mm	179,-	227,-
106910	5 ⌀40/640 cs1 115x1,6x22,2mm	188,-	239,-
106920	5 ⌀5/40/480 cs1 125x1,6x22,2mm	222,-	282,-
106950	5 ⌀5/60/120 cs1 230x1,9x22,2mm	511,-	649,-

Faforgácsolók



EXTOL faforgácsoló korong fához

a fűrészfogak mindkét oldalán és a fűrészlap közepéhez tartozó vonalakban reszelős nyúlványok tisztítják a penge melletti anyagot, amikor megváltoztatják a vágás dőlésszögét, ezáltal megakadályozzák, hogy a penge beakadjon a vágásba



a tárcsával lehet kerekíteni például sarkokat stb.

horonyzélesség 7,5mm

kombinált tárcsa felületi megmunkáláshoz, horgnyoláshoz, valamint fa, gipszkarton és műanyag felületi megmunkálásához, valamint rövid vágásokhoz, speciális elektromos szerszámokkal

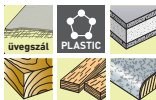

cikkszám	leírás	nettó	bruttó
8803711	Ø8/64 cs1	6 079,-	7 720,-
Ø 125x3x22,2mm, durva vágat			

EXTOL faforgácsoló korong fához

-használata: a munkadaraboz a tárcsát finoman nyomjuk, ne folyamatosan tartsuk a munkadarabon
-védőfelszerelések: védőszemüveg vagy arcvédő, kesztyű



-folyamatos csiszolásra nem alkalmas, mert túl melegedhet és repedések keletkezhetnek rajta!
-125mm-es sarokcsiszolóhoz használható.
-puha- és keményfa forgácsolásához, tetőfedőknek, faszobrászoknak, szerszámnyelvek megformázásához ajánljuk
-nem égeti a fát, használat közben nem tömődnek el a lyukak

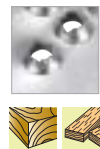

cikkszám	leírás	nettó	bruttó
10801	Ø25/100 cs1	1 543,-	1 960,-
Ø 125x1x22,2mm, extra durva vágat			

EXTOL faforgácsoló korong fához



puha- és keményfa forgácsolásához, tetőfedőknek, faszobrászoknak, szerszámnyelvek megformázásához ajánljuk
-nem égeti a fát, használat közben nem tömődnek el a lyukak

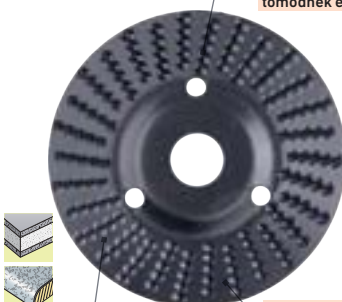

-használat: a munkadaraboz a tárcsát finoman nyomjuk, ne folyamatosan tartsuk a munkadarabon, -védőfelszerelések: védőszemüveg vagy arcvédő, kesztyű

folyamatos csiszolásra nem alkalmas, mert túl melegedhet és repedések keletkezhetnek rajta!



cikkszám	leírás	nettó	bruttó
8803705	Ø80 cs1	4 000,-	5 080,-
max.fordulatszám 13.000 ford./perc Ø 125x3x22,2mm, durva vágat, 125mm-es sarokcsiszolóhoz használható			

EXTOL faforgácsoló korong fához



lágy és kemény fa, gipszkarton, laminált, műanyag, gumi megmunkálásához vagy ragasztó és régi bevonatok eltávolításához használható sarokcsiszolóban

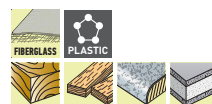

cikkszám	leírás	nettó	bruttó
8803706	Ø10/80 cs1	4 031,-	5 120,-
Ø 125x3x22,2mm, közepes érdesség			

EXTOL körfűrészlap, keményfémlapkás, 125mm



ezek a keményfém lapkás körfűrészlapok edzett hidegen sajtolt acélból készülnek, fához és faalapú anyagokhoz ajánljuk

-használat előtt távolítsa el az idegen anyagokat a munkadarabból és viseljen megfelelő munkavédelmi felszereléseket
-javasolt állványba befogott (és nem szabad kézben tartott) sarokcsiszoló gépen való használata

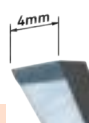

cikkszám	leírás	nettó	bruttó
8803284	Ø100 cs1	1 764,-	2 240,-
Ø 125x4,0x22,2mm, 3T, tárcsa test vastagsága 2,2mm, max. 12.000/perc			

Lamellás tárcsák



Az Extol Industrial lamellás csiszolók professzionális minőségű anyagokból készülnek. A cirkónium szemcséjű sorozatot a legigényesebb műveletekhez tervezték, különösen a rozsdamentes, hőálló vagy más speciális acélok, hegesztési varratok, élkezelés stb. csiszolásához.

A korundból készült csiszoló-lamellák egyenesen helyezkednek el a műgyantából és erősített üvegszálból készült tartólemezen. A lamellák legyezőszerű elrendezése nagy rugalmasságot és egyenes csiszolási teljesítményt garantál.

Domború formájának köszönhetően sík- és felületi csiszolásra, valamint kevésbé hozzáférhető helyeken történő csiszolásra egyaránt használható.

EXTOL lamellás csiszoló INOX, acél és ALU munkadarabokhoz, 115mm

EXTOL lamellás csiszoló INOX, acél és ALU munkadarabokhoz, 125mm



- egyenes kivitelű
- egyenes csiszolót biztosít a szerszám teljes elhasználódásáig
- nagy leválasztási teljesítmény
- cirkónium szemcsék

a lamellás csiszolótányér vászonból készült csiszolólamellái legyezőszerű, sugaras elrendezésének köszönhetően a szokványos szerszámok csiszolási teljesítményének többszörösét érhetik el

Tartozékok

INOX ACÉL ALU EN 13743

cikkszám	leírás	nettó	bruttó
8803404	10 Ø5/10/200 cs1 P40, Ø 115mm, max.:13.200 ford./perc	496,-	630,-
8803406	10 Ø5/10/200 cs1 P60, Ø 115mm, max.:13.200 ford./perc	530,-	673,-
8803408	10 Ø5/10/200 cs1 P80, Ø 115mm, max.:13.200 ford./perc	499,-	634,-
8803410	10 Ø5/10/200 cs1 P100, Ø 115mm, max.:13.200 ford./perc	552,-	701,-
8803412	10 Ø5/10/200 cs1 P120, Ø 115mm, max.:13.200 ford./perc	552,-	701,-

INOX ACÉL ALU EN 13743

cikkszám	leírás	nettó	bruttó
8803424	10 Ø5/10/200 cs1 P40, Ø 125mm, max.:12.300 ford./perc	530,-	673,-
8803426	10 Ø5/10/200 cs1 P60, Ø 125mm, max.:12.300 ford./perc	524,-	666,-
8803428	10 Ø5/10/200 cs1 P80, Ø 125mm, max.:12.300 ford./perc	527,-	669,-
8803430	10 Ø5/10/200 cs1 P100, Ø 125mm, max.:12.300 ford./perc	585,-	742,-
8803432	10 Ø5/10/200 cs1 P120, Ø 125mm, max.:12.300 ford./perc	536,-	681,-

EXTOL csiszolókorong sarokcsiszolóhoz („négertárcsa”)



- korrózió, oxidáció, vízkő, különböző festékek, lakkok, tömítőanyagok, nehéz kenőanyagok, olajok, védőviaszok stb. gyors, mechanikus eltávolítására szolgál,
- használható a kov anyagokon: fémek, műanyagok, fa stb. a csiszolandó anyag nem kívánt kopása nélkül

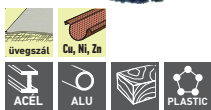

cikkszám	leírás	nettó	bruttó
8803353	cs1 Ø115mm, 14mm vastag, üvegszálás hátlap, Ø22,2 mm, nylon/abrazív SiC	2 063,-	2 620,-
8803356	cs1 Ø 150mm, 14mm vastag, üvegszálás hátlap, nylon/abrazív SiC	2 795,-	3 550,-

EXTOL lamellás csiszoló acél, Alu, műa. és fa munkadarabok csiszolására



a lamellás tárcsa konkáv alakja felületi csiszoláshoz használható, valamint kevésbé hozzáférhető helyeken történő csiszolásra is alkalmas

22,2mm belső átmérő, sarokcsiszolóhoz

ALU ACÉL PLASTIC

cikkszám	leírás	nettó	bruttó
8803473	cs1 Ø 125mm, P60	516,-	655,-
8803474	cs1 Ø 125mm, P80	517,-	656,-
8803475	cs1 Ø 125mm, P100	464,-	589,-
8803476	cs1 Ø 125mm, P120	464,-	589,-

Az Extol Premium lamellás csiszolótárcsákat leggyakrabban a befejező munkákhoz és a felületkezeléshez használják, pl. rozsdá eltávolításához, öntvények tisztításához, tetőréshoz, felület csiszolásához, lakkok, tömítőanyagok és festékek eltávolításához és finom csiszoláshoz.

EXTOL lamellás, csapos csiszoló



6mm átmérőjű szár, egyenes csiszológéphez vagy fúróhoz való rögzítéshez

minőségi, németországban gyártott csiszolóvászon professzionális használatra



cikkszám	leírás	nettó	bruttó
8803360	20 Ø20/600 cs1	274,-	348,-
	átmérő 20x20x6mm, P40		
8803361	20 Ø20 cs1	276,-	350,-
	átmérő 20x20x6mm, P60		
8803362	20 Ø20 cs1	313,-	397,-
	átmérő 20x20x6mm, P80		
8803363	20 Ø20 cs1	285,-	362,-
	átmérő 20x20x6mm, P100		
8803364	20 Ø20 cs1	309,-	392,-
	átmérő 20x20x6mm, P120		

EXTOL lamellás, csapos csiszoló



6mm átmérőjű szár, egyenes csiszológéphez vagy fúróhoz való rögzítéshez

minőségi, németországban gyártott csiszolóvászon professzionális használatra



cikkszám	leírás	nettó	bruttó
8803375	Ø20/100 cs1	1 283,-	1 630,-
	átmérő 60x30x6mm, P40		
8803376	Ø20/100 cs1	1 323,-	1 680,-
	átmérő 60x30x6mm, P60		
8803377	Ø20/100/200 cs1	1 299,-	1 650,-
	átmérő 60x30x6mm, P80		
8803378	Ø20/100 cs1	1 354,-	1 720,-
	átmérő 60x30x6mm, P100		
8803379	Ø20/200 cs1	1 339,-	1 700,-
	átmérő 60x30x6mm, P120		

EXTOL csapos ráspóly sarokcsiszolóhoz, 20mm, M14 befogás



sarokcsiszolóba (vagy 8803699 adapterrel felsőmaróba, élmaróba vagy fúrógépbe) fogva, faanyagok, műanyag- és gumi felületek megmunkálására

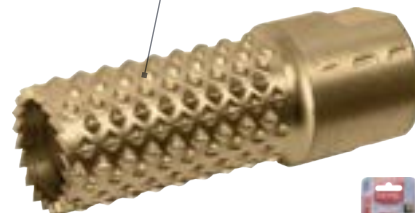

cikkszám	leírás	nettó	bruttó
8803693	cs1	1 921,-	2 440,-
	átmérő: 20mm, M14 befogás, C45 szénacél		

EXTOL lamellás, csapos csiszoló



6mm átmérőjű szár, egyenes csiszológéphez vagy fúróhoz való rögzítéshez

minőségi, Németországban gyártott csiszolóvászon professzionális használatra



cikkszám	leírás	nettó	bruttó
8803365	Ø20 cs1	402,-	510,-
	átmérő 30x25x6mm, P40		
8803366	Ø20 cs1	399,-	507,-
	átmérő 30x25x6mm, P60		
8803367	Ø20/300 cs1	399,-	507,-
	átmérő 30x25x6mm, P80		
8803368	Ø20 cs1	408,-	518,-
	átmérő 30x25x6mm, P100		
8803369	Ø20 cs1	420,-	533,-
	átmérő 30x25x6mm, P120		

EXTOL csapos ráspóly sarokcsiszolóhoz



sarokcsiszolóba (vagy 8803699 adapterrel felsőmaróba, élmaróba vagy fúrógépbe) fogva, faanyagok, műanyag- és gumi felületek megmunkálására

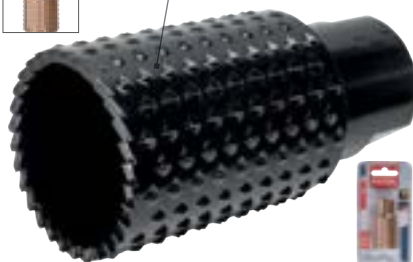

cikkszám	leírás	nettó	bruttó
8803694	cs1	2 071,-	2 630,-
	átmérő: 30mm, M14 befogás, C45 szénacél		

EXTOL lamellás, csapos csiszoló



6mm átmérőjű szár, egyenes csiszológéphez vagy fúróhoz való rögzítéshez

minőségi, németországban gyártott csiszolóvászon professzionális használatra



cikkszám	leírás	nettó	bruttó
8803370	Ø20/200 cs1	762,-	968,-
	átmérő 40x30x6mm, P40		
8803371	Ø20 cs1	734,-	932,-
	átmérő 40x30x6mm, P60		
8803372	Ø20/100/200 cs1	741,-	942,-
	átmérő 40x30x6mm, P80		
8803373	Ø20/100 cs1	721,-	916,-
	átmérő 40x30x6mm, P100		
8803374	Ø20/100/200 cs1	741,-	941,-
	átmérő 40x30x6mm, P120		

EXTOL csapos ráspóly fához, 6db-os készlet



fa és fa, műanyag vagy gumi alapú anyagok megmunkálására terveztek

cikkszám	leírás	nettó	bruttó
8803701	Ø10/60 cs1	2 291,-	2 910,-
	tengely átmérő 6mm, a készlet 5db ráspólyfej és 1 süllyesztőt tartalmaz		





A nylon tárcsákat a korrózió, oxidáció, vízkő, különböző festékek, lakkok, tömítőanyagok, nehéz kenőanyagok, olajok, védőviaszok stb. gyors mechanikus eltávolítására használják, de alkalmazható fémeken, műanyagokon, fán és egyéb anyagokon, a csiszolandó anyag nem kívánt koptatása nélkül.

EXTOL lamellás polírozó filc, INOX/acél/ALU



24db gyapjúfilc lamella, üvegszállas hátlap

DARABÁRAS, DE CSAK ÖTÖSÉVEL RENDELHETŐ!

-egyes kivétel
-rozsdamentes acél, acél, puha színesfémek, kerámiafelületek és üveg polírozására ajánljuk

cikkszám	leírás	nettó	bruttó
8803387	5 cs1 Ø 125x22,2mm, vastagság: 12mm	961,-	1 220,-

EXTOL polírozó filc, sima korong, INOX/acél/ALU, 125x15mm



-egyes kivétel
-gyapjúfilc, üvegszállas hátlap

DARABÁRAS, DE CSAK ÖTÖSÉVEL RENDELHETŐ!

rozsdamentes acél, acél, puha színesfémek, kerámiafelületek és üveg polírozására ajánljuk

cikkszám	leírás	nettó	bruttó
8803389	5 cs1 Ø 125x22,2mm, vastagság: 15mm	850,-	1 080,-

EXTOL csiszolókorong sarokcsiszolóhoz („négertárcsa“)

-korrózió, oxidáció, vízkő, különböző festékek, lakkok, tömítőanyagok, nehéz kenőanyagok, olajok, védőviaszok stb. gyors mechanikus eltávolítására
-használható fémeken, műanyagokon, fán és más anyagokon, a csiszolandó anyag nem kívánt kopása nélkül



cikkszám	leírás	nettó	bruttó
8803354	cs1 Ø 125x22,2mm, vastagság: 14mm üvegszállas hátlap, nylon/abrazív SiC	2 547,-	3 260,-

EXTOL csiszolókorong, tépőzárás („négertárcsa“)

-korrózió, oxidáció, vízkő, különböző festékek, lakkok, tömítőanyagok, nehéz kenőanyagok, olajok, védőviaszok stb. gyors mechanikus eltávolítására
-használható fémeken, műanyagokon, fán és más anyagokon, a csiszolandó anyag nem kívánt kopása nélkül



cikkszám	leírás	nettó	bruttó
8803559	cs1 Ø 125x 22,2mm, vastagság: 14mm , tépőzárás, nylon anyagba ágyazott koptató hatású szilícium karbid szemcsés felület	2 575,-	3 270,-

EXTOL csiszolókorong fúrógéphez („csapos négertárcsa“)

-hosszú élettartamú, lassan kopó tárcsa
-minden felületre használható: fém, fa, festék, rozsdá
-nem durva csiszolásra
-közkezdvelt felület tisztító szerként
-használat közben lágyan követi a felületet

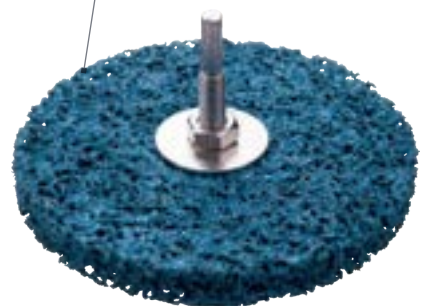

cikkszám	leírás	nettó	bruttó
8803358	cs1 Ø 115, 6mm befogás, 14mm vastag, nylon anyagba ágyazott koptató hatású szilícium karbid szemcsés felület	2 047,-	2 600,-

EXTOL lamellás csiszoló, INOX/acél/ALU



DARABÁRAS, DE CSAK ÖTÖSÉVEL RENDELHETŐ!

28db lamella, üvegszállas hátlap

-egyenletes csiszolat a szerszám teljes elhasználódásáig
-nagy leválasztási teljesítmény
-korund (aluminium-oxid, Al2O3) szemcséjű felület

-egyes kivétel
-a csiszolólamellák leggyezőszerű, sugaras elrendeződésének köszönhetően a szokványos szerszámok csiszolási teljesítményének többszörösét érheti el

cikkszám	leírás	nettó	bruttó
8803384	5 cs1 Ø 125x22,2mm; P60 (durva)	1 346,-	1 710,-
8803391	5 cs1 Ø 125x22,2mm; P120 (közepes)	1 055,-	1 340,-
8803385	5 cs1 Ø 125x22,2mm; P320 (nagyon finom)	1 425,-	1 810,-

Drótcsiszolók



Az Extol műszaki kefék széles skáláját kínálja, amik sokoldalú felhasználást biztosítanak, mint pl. sík felületek tisztítása, festékek, szennyeződések, rozsda, makacs lerakódások eltávolítása, csiszolás, sorjázás, vízkőmentesítés, stb. M14-es anyával ellátott sarokcsiszolókra és 6 mm-es szár befogására alkalmas tokmányokba rögzíthető.

EXTOL drótcsiszoló körkefe, sodrott



EXTOL	ACÉL				
cikkszám	leírás	nettó	bruttó		
17024	⊗60 cs1 Ø 100mm, Ø 0,5mm, M14x2mm	882,-	1 120,-		
17025	⊗42 cs1 Ø 115mm, Ø 0,5mm, M14x2mm	1 024,-	1 300,-		
17026	⊗42 cs1 Ø 125mm, Ø 0,5mm, M14x2mm	1 189,-	1 510,-		

EXTOL drótcsiszoló körkefe, sodrott



EXTOL	ACÉL				
cikkszám	leírás	nettó	bruttó		
17012	⊗80 cs1 Ø 100mm, Ø 0,5mm, M14x2mm	1 252,-	1 590,-		

EXTOL drótcsiszoló körkefe



EXTOL	ACÉL				
cikkszám	leírás	nettó	bruttó		
17006	⊗80 cs1 Ø 100mm, Ø 0,3mm, M14x2mm	1 307,-	1 660,-		

EXTOL drótcsiszoló fazékkefe, sodrott



EXTOL	ACÉL				
cikkszám	leírás	nettó	bruttó		
17040	⊗8/96 cs1 Ø 75mm, Ø 0,5mm, szár 6mm	753,-	956,-		

EXTOL drótcsiszoló körkefe



EXTOL	ACÉL				
cikkszám	leírás	nettó	bruttó		
17054	⊗10/120 cs1 Ø 75mm, Ø 0,3mm, szár 6mm, rezeztett acél	482,-	613,-		
17055	⊗10/80 cs1 Ø 100mm, Ø 0,3mm, szár 6mm, rezeztett acél	536,-	680,-		

EXTOL drótcsiszoló körkefe, 5db-os készlet



EXTOL	ACÉL				
cikkszám	leírás	nettó	bruttó		
1830	⊗6/72 cs1 3db 6mm átmérőjű szár	1 189,-	1 510,-		

EXTOL drótcsiszoló fazékkefe, 3db-os készlet



EXTOL	ACÉL				
cikkszám	leírás	nettó	bruttó		
1832	⊗10/80 cs1 szár 6mm	1 016,-	1 290,-		

EXTOL drótcsiszoló fazékkefe, sodrott



EXTOL	ACÉL				
cikkszám	leírás	nettó	bruttó		
17009	⊗36 cs1 Ø 80mm, Ø 0,5mm, M14x2mm	1 457,-	1 850,-		

EXTOL drótcsiszoló fazékkefe, sodrott



EXTOL	ACÉL				
cikkszám	leírás	nettó	bruttó		
17010	⊗36 cs1 Ø 100mm, Ø 0,5mm, M14x2mm	2 606,-	3 310,-		

EXTOL drótcsiszoló fazékkefe, sodrott



EXTOL	ACÉL				
cikkszám	leírás	nettó	bruttó		
17007	⊗100 cs1 Ø 65mm, Ø 0,5mm, M14x2mm	827,-	1 050,-		
17008	⊗36 cs1 Ø 80mm, Ø 0,5mm, M14x2mm	1 228,-	1 560,-		

EXTOL drótcsiszoló fazékkefe



EXTOL	ACÉL				
cikkszám	leírás	nettó	bruttó		
17002	⊗80 cs1 Ø 75mm, Ø 0,3mm, M14x2mm	969,-	1 230,-		
17003	⊗36 cs1 Ø 100mm, Ø 0,3mm, M14x2mm	1 331,-	1 690,-		

EXTOL drótcsiszoló fazékkefe



EXTOL	ACÉL				
cikkszám	leírás	nettó	bruttó		
17058	⊗8/96 cs1 Ø 75mm, Ø 0,3mm, szár 6mm, rezeztett acéldrót	597,-	758,-		

Tartozékok

Tartozékok egyenes csiszológéphez



EXTOL mini köszörű-, csiszoló- és polírozó klt. 3,2mm befogás



max. 32.000 ford/-perc

276 db. műanyag dobozban

lehet használni: 404116, 404122 és 404111-hez is!



903772 810 cs1 7 118,- **9 040,-**

Ø 3,2mm befogás

EXTOL mini köszörű-, csiszoló- és polírozó klt. 3,2mm befogás

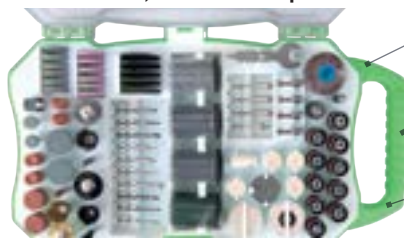

lehet használni: 404116, 404122 és 404111-hez is!

max. 32.000 ford/-perc

208db. műanyag dobozban



cikkszám leírás nettó bruttó
903771 810 cs1 6 000,- **7 620,-**

Ø 3,2mm befogás

EXTOL mini vágó- és daraboló klt. 3,2mm befogás



74db. 6 féle vágófej, műanyag dobozban

tengely: 3,2 x 38mm x 2db

lehet használni: 404116, 404122 és 404111-hez is!

max. 32.000 ford/-perc



cikkszám leírás nettó bruttó
903770 810/40 cs1 2 756,- **3 500,-**

Ø 3,2mm befogás

EXTOL egyenes csiszoló és tartozékok, 100db-os készlet



cikkszám leírás nettó bruttó
73410 820 cs2 3 740,- **4 750,-**

3,2mm-es befogás

EXTOL mini polírozó klt. 3,2mm befogás, 120db, 3 féle fejforma, filc



max. sebesség 32 000 / perc			
cikkszám	leírás	nettó	bruttó
903760	⊗100 cs1	2 685,-	3 410,-
filc tárcsák: Ø 10x20mm-30x, Ø 13x7mm-50x, Ø 25x7mm-30x,			
hordozó 10x, szár Ø 3,2mm, műanyag doboz			

EXTOL mini drótcsiszoló klt. 3,2mm befogás, 45db, 3 féle fazékefe fejforma, rezeztett acélszál



max. sebesség 32 000 / perc			
cikkszám	leírás	nettó	bruttó
903761	⊗100 cs1	2 819,-	3 580,-
kefék: Ø 5mm-15x, Ø 17mm-15x, Ø 21mm-15x, szár Ø 3,2mm, sárgaréz, műanyag doboz			

EXTOL mini csiszoló klt. 3,2mm befogás, 350db, 3 féle hengeres fejforma



hordozót tartalmaz minden típusú és méretű csiszolópapírhoz



max. sebesség 32 000 / perc			
cikkszám	leírás	nettó	bruttó
8803760	⊗50 cs1	3 102,-	3 940,-
csiszolóhenger: P80 120db, P120 120db, P240 100db, 9-12-14mm x 13mm			
fém fej 9db: 6,4 9,5 12,7mm, szár 3,2mm			
műanyag doboz			

EXTOL mini csiszoló klt. 3,0mm befogás, 40db, nylon



tengely: Ø3,0 mm x 35 mm

műanyag dobozban



max. fordulatszám 32.000/perc			
cikkszám	leírás	nettó	bruttó
8803761	⊗80 cs1	3 693,-	4 690,-
P80, P150, P240, P300, Ø 25mmx15mm-es nylon csiszoló fejek 4 féle finomságban: P80 (barna)x10db, P150 (zöld)x10db, P240 (vörös)x10db, P300 (fekete)x10db			

EXTOL mini csiszoló klt. radiális sörték, 3,0mm befogás, 52db, nylon

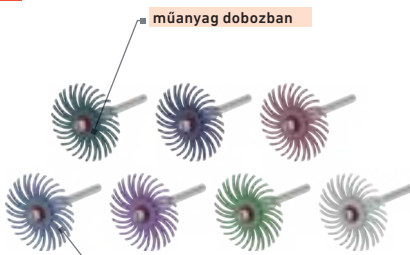

műanyag dobozban

9db tengely: Ø 3,0mm x 35mm



max. fordulatszám 32.000/perc			
cikkszám	leírás	nettó	bruttó
8803762	⊗80 cs1	6 520,-	8 280,-
Ø 25mm-es radiális nylon csiszoló fejek 7 féle finomságban: P80x6db, P120x6db, P220x6db, P400x6db, P600x6db, P1000x6db, P2500x6 db			

EXTOL mini vágó- és daraboló klt. 3,2mm befogás, 100db, 2 féle vágófej



max. sebesség 32 000 / perc			
cikkszám	leírás	nettó	bruttó
903762	⊗100 cs1	1 992,-	2 530,-
vágókorong: 24mm - 70db, 32mm - 25db, fém szár 5db, 3,2mm, műanyag doboz			

EXTOL gyémánt csiszoló testek, 30db-os készlet



30 db különböző formájú és átmérőjű csiszolótestet gyémántporral, gyémántporréteggel, pontos és finom munkákhoz kemény anyagokon, például üveg, kerámia, porcelán, acél stb.

cikkszám	leírás	nettó	bruttó
73420	⊗100 cs1	1 551,-	1 970,-
P150, szerszámfoglalat 3,2mm			

EXTOL köszűrűkő fúrógéphez, 5db-os készlet



ACÉL			
cikkszám	leírás	nettó	bruttó
1820	⊗5/100 cs1	728,-	925,-
szár 6mm			

EXTOL köszűrűkő fúrógéphez, 10db-os készlet



ACÉL			
cikkszám	leírás	nettó	bruttó
1822	⊗12/72 cs1	953,-	1 210,-
szár 3 és 6mm			

Csiszolóvásznak

A csiszolóanyagok termékcsaládunkat az Extol elektromos szerszámok tartozékeként kínáljuk. A legmagasabb minőségű anyagokból készülnek, nagy teljesítmény és tartósság jellemzi őket. A szemcseméreték széles választéka lehetővé teszi, hogy minden alkalmazáshoz a megfelelő csiszolóanyagot válassza (lásd az "Ajánlott szemcseméreték" táblázatot).

Ajánlott szemcseméreték

szemcseméret	P40	P60	P80	P100	P120	P150	P180	P240	P320
festék / rozsdaeltávolítás	•	•							
élciszolás		•	•						
vékony réteg csiszolása			•	•					
fa durva csiszolása			•	•	•				
festés előkészítése					•	•			
finom csiszolás					•	•	•		
újrafestés							•	•	•

EXTOL csiszolópapír, 230x280mm, 10db



cikkszám	leírás	nettó	bruttó
216006	Ø50 cs1 230x280 mm, P40	1 244,-	1 580,-
216008	Ø100 cs1 230x280mm, P60	1 157,-	1 470,-
216009	Ø50 cs1 230x280mm, P80	1 220,-	1 550,-
216010	Ø50 cs1 230x280mm, P100	1 047,-	1 330,-
216012	Ø5/100 cs1 230x280 mm, P120	1 126,-	1 430,-

EXTOL csiszolópapír, tépőzáras, 93x190mm, 10db



cikkszám	leírás	nettó	bruttó
242040	Ø5/100 cs1 93x190mm, P40	777,-	987,-
242060	Ø5/100 cs1 93x190mm, P60	630,-	800,-
242080	Ø5/100 cs1 93x190mm, P80	664,-	844,-
242100	Ø5/100 cs1 93x190mm, P100	647,-	821,-
242120	Ø5/100 cs1 93x190mm, P120	710,-	902,-

EXTOL csiszolópapír, 93x230mm, 10db



cikkszám	leírás	nettó	bruttó
243040	Ø5/100 cs1 93x230mm, P40	1 071,-	1 360,-
243060	Ø5/100 cs1 93x230mm, P60	882,-	1 120,-
243080	Ø5/100 cs1 93x230mm, P80	866,-	1 100,-
243100	Ø5/100 cs1 93x230mm, P100	827,-	1 050,-
243120	Ø5/100 cs1 93x230mm, P120	866,-	1 100,-

EXTOL csiszolópapír, 93x185mm, 10 db



cikkszám	leírás	nettó	bruttó
8803981	Ø5/100 cs1 93x185mm, P40	714,-	906,-
8803982	Ø5/100 cs1 93x185mm, P60	576,-	732,-
8803983	Ø5/100 cs1 93x185mm, P80	591,-	751,-
8803984	Ø5/100 cs1 93x185mm, P100	567,-	720,-
8803985	Ø5/100 cs1 93x185mm, P120	631,-	801,-

EXTOL delta csiszolópapír, 97x140mm, 10db



cikkszám	leírás	nettó	bruttó
245040	Ø5/120 cs1 97x140mm, P40	961,-	1 220,-
245060	Ø5/120 cs1 97x140mm, P60	913,-	1 160,-
245080	Ø5/120 cs1 97x140mm, P80	874,-	1 110,-
245100	Ø5/120 cs1 97x140mm, P100	945,-	1 200,-
245120	Ø5/120 cs1 97x140mm, P120	1 008,-	1 280,-

EXTOL delta csiszolópapír, 100x140mm, 10db



cikkszám	leírás	nettó	bruttó
8803991	Ø5/120 cs1 100x140 mm; P40	504,-	640,-
8803992	Ø5/120 cs1 100x140 mm; P60	438,-	556,-
8803993	Ø5/120 cs1 100x140 mm; P80	422,-	537,-
8803994	Ø5/120 cs1 100x140 mm; P100	407,-	517,-
8803995	Ø5/120 cs1 100x140 mm; P120	412,-	523,-

EXTOL delta csiszolópapír, tépőzáras, 149x105mm, 10db



cikkszám	leírás	nettó	bruttó
8803970	Ø5/100 cs1 149x105mm, P40	976,-	1 240,-
8803971	Ø5/100 cs1 149x105mm, P60	1 047,-	1 330,-
8803972	Ø5/100 cs1 149x105mm, P80	969,-	1 230,-
8803973	Ø5/100 cs1 149x105mm, P100	929,-	1 180,-
8803974	Ø5/100 cs1 149x105mm, P120	937,-	1 190,-
8803975	Ø5/100 cs1 149x105mm, P180	937,-	1 190,-

EXTOL csiszolószalag klt. 3db



cikkszám	leírás	nettó	bruttó
8803504	Ø50 cs1 75x457mm, P40	843,-	1 070,-
8803506	Ø50 cs1 75x457mm, P60	835,-	1 060,-
8803508	Ø50 cs1 75x457mm, P80	803,-	1 020,-
8803510	Ø50 cs1 75x457mm, P100	795,-	1 010,-
8803512	Ø50 cs1 75x457mm, P120	795,-	1 010,-

Alkalmas a 8894300 szalagcsiszológéphez:

cikkszám	leírás	nettó	bruttó
8803524	Ø50 cs1 75x533mm, P40	976,-	1 240,-
8803526	Ø50 cs1 75x533mm, P60	913,-	1 160,-
8803528	Ø50 cs1 75x533mm, P80	906,-	1 150,-
8803530	Ø50 cs1 75x533mm, P100	906,-	1 150,-
8803532	Ø50 cs1 75x533mm, P120	906,-	1 150,-



EXTOL delta keskeny csiszolópapír, tépőzáras, 30db



cikkszám	leírás	nettó	bruttó
8803977	Ø5/100 cs1 92x33mm, P40, P60, P80	654,-	831,-
8803978	Ø5/100 cs1 92x33mm, P100, P120, P180	761,-	966,-

EXTOL csiszolókorong vászon, tépőzáras, 10db



cikkszám	leírás	nettó	bruttó
8803533	5 Ø5/200 cs1 115mm, P40	580,-	736,-
8803534	5 Ø5/200 cs1 115mm, P60	533,-	677,-
8803535	5 Ø5/200 cs1 115mm, P80	531,-	675,-
8803536	5 Ø5/200 cs1 115mm, P100	536,-	680,-
8803537	5 Ø5/200 cs1 115mm, P120	576,-	732,-
8803538	5 Ø5/180 cs1 115mm, P150	533,-	677,-
8803550	5 Ø5/180 cs1 125mm, P36	574,-	730,-
8803551	5 Ø5/180 cs1 125mm, P40	578,-	734,-
8803552	5 Ø5/180 cs1 125mm, P60	536,-	681,-
8803553	5 Ø5/180 cs1 125mm, P80	549,-	697,-
8803554	5 Ø5/180 cs1 125mm, P100	543,-	690,-
8803555	5 Ø5/180 cs1 125mm, P120	526,-	668,-
8803556	5 Ø5/180 cs1 125mm, P150	542,-	688,-
8803557	5 Ø5/180 cs1 125mm, P180	521,-	661,-
8803571	5 Ø5/120 cs1 150mm, P40	1110,-	1 410,-
8803572	5 Ø5/120 cs1 150mm, P60	858,-	1 090,-
8803573	5 Ø5/120 cs1 150mm, P80	1 087,-	1 380,-
8803574	5 Ø5/120 cs1 150mm, P100	992,-	1 260,-
8803575	5 Ø5/120 cs1 150mm, P120	953,-	1 210,-

EXTOL csiszolókorong vászon, tépőzáras, 10db



cikkszám	leírás	nettó	bruttó
8803561	5 Ø5/180 cs1 125mm, P40	601,-	763,-
8803562	5 Ø5/180 cs1 125mm, P60	556,-	707,-
8803563	5 Ø5/180 cs1 125mm, P80	549,-	697,-
8803564	5 Ø5/180 cs1 125mm, P100	571,-	725,-
8803565	5 Ø5/180 cs1 125mm, P120	560,-	712,-
8803566	5 Ø5/180 cs1 125mm, P150	574,-	729,-
8803567	5 Ø5/180 cs1 125mm, P180	594,-	754,-
8803568	5 Ø5/180 cs1 125mm, P240	598,-	760,-

EXTOL csiszolókorong vászon, tépőzáras, 10db



cikkszám	leírás	nettó	bruttó
8803581	5 Ø5/180 cs1 150mm, P40	984,-	1 250,-
8803582	5 Ø5/120 cs1 150mm, P60	898,-	1 140,-
8803584	5 Ø5/120 cs1 150mm, P100	803,-	1 020,-
8803585	5 Ø5/120 cs1 150mm, P120	746,-	947,-

EXTOL csiszolókorong vászon, tépőzáras, 10db



cikkszám	leírás	nettó	bruttó
8803592	Ø5/60 cs1 225mm, P60	1 646,-	2 090,-
8803593	Ø5/60 cs1 225mm, P80	1 843,-	2 340,-
8803594	Ø5/60 cs1 225mm, P100	1 583,-	2 010,-

EXTOL polírkorong, fehér, báránybőr (gyapjú)



a polír korong hátoldalának kiképzése miatt egyszerűen használható (könnyen ráragad)

a 8894202 excenter csiszológép gumitalpára ajánljuk



cikkszám	leírás	nettó	bruttó
8803596	⊗100 cs1 Ø 115x7mm, tépőzáras	646,-	820,-
8803597	⊗100 cs1 Ø 125x7mm, tépőzáras	803,-	1 020,-
8803598	⊗100 cs1 Ø 150x7mm, tépőzáras	984,-	1 250,-

EXTOL tépőzáras polír korong, szintetikus gyapjú



sima felületek, például autófestékek csiszolására és tisztítására használható

cikkszám	leírás	nettó	bruttó
10624	⊗15/120 cs1 Ø 125mm	598,-	760,-
10626	⊗25/100 cs1 Ø 150mm	827,-	1 050,-

EXTOL gyapjú polírkorong, T240



Mindegyik szál kiváló minőségű gyapjuszálból áll, amely szorosan meg van csavarva, ami lehetővé teszi, hogy a korong ugyanazt a minőséget megőrizze hosszabb munka során is. A korong 100% gyapjuszálból áll.

Használja a 8804490 talppal, amely megfelelő tartást biztosít a lemez szélei számára.

cikkszám	leírás	nettó	bruttó
8804575	cs1 T240, Ø 190mm, 4 rétegű 100% gyapjú, tépőzáras Ø 150mm, nyílás Ø 22mm, javasoljuk a 8804490 hordozóval való használatot, amely jobban tartja a korong széleit	3 890,-	4 940,-

EXTOL kézi csiszolóblokk (stekli)



cikkszám	leírás	nettó	bruttó
8803502	⊗100 cs1 Ø 125mm-es csiszolókoronghoz, tépőzáras, poliuretán	2 134,-	2 710,-

EXTOL kézi csiszolóblokk (stekli, csiszolószivacs)

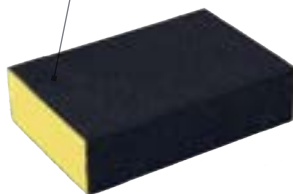

kemény EVA blokk, külső részén alu-oxid (korund) csiszolófelülettel, mind a négy oldala korund szemcsékkel van ellátva, így a sarkok is kényelmesen megmunkálhatók, mosható és újra használható

cikkszám	leírás	nettó	bruttó
8803665	⊗5/180 cs1 100x70x25mm, P120, négyoldalas, EVA foam (keményebb), abrasive-corundum	372,-	472,-

EXTOL kézi csiszolóblokk (stekli, csiszolószivacs)

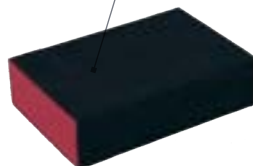

kemény EVA blokk, külső részén alu-oxid (korund) csiszolófelülettel

cikkszám	leírás	nettó	bruttó
8803662	⊗48/432 cs1 100x70x25mm, P60, EVA, kemény, korund	340,-	432,-
8803663	⊗48 cs1 100x70x25mm, P80, EVA, kemény, korund	333,-	422,-
8803664	⊗48/432 cs1 100x70x25mm, P100, kemény, EVA, korund	319,-	405,-
8803666	⊗48/432 cs1 100x70x25mm, P180, kemény, EVA, korund	360,-	457,-
8803668	⊗48/432 cs1 100x70x25mm, P220, kemény, EVA, korund	360,-	457,-

EXTOL kézi csiszoló lapos, (ráspoly) cserélhető csiszoló szalaggal



4db cserélhető 270x24mm-es szalag

tartalék csiszoló papír: 216008, 216009, 216010, 216012

cikkszám	leírás	nettó	bruttó
8803500	⊗25/100 cs1 270mm, finomság: P150, P200, P300, P400, ABS műanyag	1 472,-	1 870,-

EXTOL nylon csiszoló kefe klt. 4db, fűrőgéphez fogható

otthoni és műhelyi tisztítási munkákhoz; pl. csempé, mosdókagyló, wc mosásához és karbantartásához, jó segítség lehet kerékpárok, járművek, kerti bútorok mosásakor, szennyeződések, zsírok, porok stb. eltávolításához



a kefék hossza 150mm-rel meghosszabbítható hosszabbítóval (csz.: 919404)

cikkszám	leírás	nettó	bruttó
904000	⊗50 cs1 szár: 1/4"x25 mm, kefe átmérő: 120mm-100mm-45mm-80mm (kerekítve)	3 055,-	3 880,-

EXTOL élező késhez és ollóhoz



cikkszám	leírás	nettó	bruttó
10622	⊗10/50 cs1 Ø 55mm, fűrőgéphez befogható	736,-	935,-

EXTOL polírkorong, T10, finiselő



Nagyon puha, befejező polírozókorong a végső polírozáshoz, az abszolút fényességhez, valamint folyékony viaszok és tartósítószer felhordásához. Antihologram pasztával együtt használják a hologramok eltávolítására polírozás után. A lapos felület a legnépszerűbb verzió a tapasztalt felhasználók számára. Ez a leghatékonyabb finom csiszolóshoz és polírozáshoz.

cikkszám	leírás	nettó	bruttó
8804511	Ø50 cs1	2 969,-	3 770,-
T10, fekete, Ø 200x30mm, tépőzáras Ø 180mm			

EXTOL polírkorong, T80, finiselő



Hab polírozó korong, amelyet kifejezetten a mély karcok, túladagolás, nagy festéksérülések, a P1200/1500 csiszolópapír nyomai és az erős oxidáció agresszív csiszolására és retusálására terveztek. A lapos felület a legnépszerűbb verzió a tapasztalt felhasználók számára. Ez a leghatékonyabb finom csiszolóshoz és polírozáshoz.

cikkszám	leírás	nettó	bruttó
8804518	Ø50 cs1	3 047,-	3 870,-
T80, sárga, Ø 200x30mm, tépőzáras Ø 180mm			

EXTOL polírkorong, T60, finiselő



Habcsiszoló korong, kifejezetten közepesen sérült festékek javítására. A P1500/2000 csiszolópapír és a karcok nyomainak eltávolítására is használják. Durva korrekciós pasztával együtt használják többlépcsős polírozáshoz. Az rotációs csiszoló vizszintes mozgást hoznak létre munka közben, deformálják a kereket, és az excentrikus rendszer által termelt hő tárolható a hab belsejében. Ez a korong kifejezetten rotációs csiszolókhöz készült, és megoldja ezeket a problémákat. Rotációs csiszolókhöz terveztek, de forgó polírozókhöz is használható.

cikkszám	leírás	nettó	bruttó
8804546	Ø50 cs1	2 173,-	2 760,-
T60, kék, Ø 150x25 mm, tépőzáras Ø 127mm, nyílás Ø 22mm			
8804556	Ø50 cs1	2 331,-	2 960,-
T60, kék, Ø 180x25 mm, tépőzáras Ø 152mm, nyílás Ø 22mm			

EXTOL polírkorong, T40, finiselő



Univerzális és többcélú habfényező korong, amelyet egyfokozatú polírozáshoz terveztek a végső fényesség elérése érdekében, valamint többlépcsős polírozáshoz, amely közepes korrekciós hatású korrekciós paszta vagy emulzió használatát jelenti az autófesték kisebb sérüléseinek retusálásához. A lapos felület a legnépszerűbb verzió a tapasztalt felhasználók számára. Ez a leghatékonyabb finom csiszolóshoz és polírozáshoz.

cikkszám	leírás	nettó	bruttó
8804514	Ø50 cs1	3 047,-	3 870,-
T40, narancs, Ø 200x30mm, tépőzáras Ø 180mm			

EXTOL polírkorong, T10, finiselő



Nagyon puha, befejező polírozókorong a végső polírozáshoz, az abszolút fényességhez, valamint folyékony viaszok és tartósítószer felhordásához. Antihologram pasztával együtt használják a hologramok eltávolítására polírozás után. Az rotációs csiszoló vizszintes mozgást hoznak létre munka közben, deformálják a kereket, és az excentrikus rendszer által termelt hő tárolható a hab belsejében. Ez a korong kifejezetten rotációs csiszolókhöz készült, és megoldja ezeket a problémákat. Rotációs csiszolókhöz terveztek, de forgó polírozókhöz is használható.

cikkszám	leírás	nettó	bruttó
8804551	Ø50 cs1	2 236,-	2 840,-
T10, piros, Ø 180x25 mm, tépőzáras Ø 152mm, nyílás Ø 22mm			

EXTOL polírkorong, T80, finiselő



Hab polírozó korong, amelyet kifejezetten a mély karcok, túladagolás, nagy festéksérülések, a P1200/1500 csiszolópapír nyomai és az erős oxidáció agresszív csiszolására és retusálására terveztek. Az rotációs csiszoló vizszintes mozgást hoznak létre munka közben, deformálják a kereket, és az excentrikus rendszer által termelt hő tárolható a hab belsejében. Ez a korong kifejezetten rotációs csiszolókhöz készült, és megoldja ezeket a problémákat. Rotációs csiszolókhöz terveztek, de forgó polírozókhöz is használható.

cikkszám	leírás	nettó	bruttó
8804558	Ø50 cs1	2 236,-	2 840,-
T80, sárga, Ø 180x25 mm, tépőzáras Ø 152mm, nyílás Ø 22mm			

EXTOL polírkorong, T60, finiselő



Habcsiszoló korong, kifejezetten közepesen sérült festékek javítására. A P1500/2000 csiszolópapír és a karcok nyomainak eltávolítására is használják. Durva korrekciós pasztával együtt használják többlépcsős polírozáshoz. A lapos felület a legnépszerűbb verzió a tapasztalt felhasználók számára. Ez a leghatékonyabb finom csiszolóshoz és polírozáshoz.

cikkszám	leírás	nettó	bruttó
8804516	Ø50 cs1	3 047,-	3 870,-
T60, kék, Ø 200x30mm, tépőzáras Ø 180mm			

EXTOL polírkorong, T40, finiselő

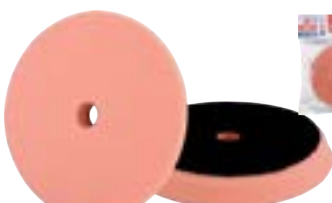

Univerzális és többcélú habfényező korong, amelyet egyfokozatú polírozáshoz terveztek a végső fényesség elérése érdekében, valamint többlépcsős polírozáshoz, amely közepes korrekciós hatású korrekciós paszta vagy emulzió használatát jelenti az autófesték kisebb sérüléseinek retusálásához. Az rotációs csiszoló vizszintes mozgást hoznak létre munka közben, deformálják a korongot, és az excentrikus rendszer által termelt hő tárolható a hab belsejében. Ez a korong kifejezetten rotációs csiszolókhöz készült, és megoldja ezeket a problémákat. Rotációs csiszolókhöz terveztek, de forgó polírozókhöz is használható.

cikkszám	leírás	nettó	bruttó
8804544	Ø50 cs1	2 150,-	2 730,-
T40, narancssárga, Ø 150x25 mm, tépőzáras Ø 127mm, nyílás Ø 22mm			
8804554	Ø50 cs1	2 268,-	2 880,-
T40, narancssárga, Ø 180x25 mm, tépőzáras Ø 152mm, nyílás Ø 22mm			

EXTOL dörzsölő/csiszoló/polírozó klt., 10db



a tartó hossza 150mm-rel meghosszabbítható hosszabbítóval (csz. 919404)

-nem hagynak karcokat és nem képeznek rozsdát a munkafelületen
-fém, üveg, kő, kerámia, csempe, porcelán felületek tisztítására, pl. fürdőszobai felületek, fürdőökádak, csempék, járólapok, WC-k stb.
-fűrőgépbé fogható



a készlet tartalma: 1db 100mm gumitányér, 1/4"x25mm csap, tépőzáras + 3db kemény csiszoló korong (zöld) + 3db közepes csiszoló korong (vörös) + 3db puha, szivacsos polírkorong (narancs)

cikkszám	leírás	nettó	bruttó
904002	Ø50 cs1	2 024,-	2 570,-
átmérője 100 mm, 3x3 fajta, szár 1/4 ..x25mm, rögzítés a hordozóra a VELCRO segítségével			

EXTOL®
PREMIUM



Tartozékok

EXTOL gumitányér - M14, tépőzáras, rövid befogó szárral, fúrógéphez

kiváló minőségű, repedésálló műanyag hordozótest puha és rugalmas habréteg



M14 menet sarokcsiszolóhoz

az M14 menet és a Ø8mm-es befogó szár kiterjeszti a fúróba történő befogás lehetőségét

munkafelület tépőzárral a csiszoló és polírozó korongok rögzítéséhez



cikkszám	leírás	nettó	bruttó
108531	Ø10/60 cs1	1 228,-	1 560,-
	Ø 115mm, 8mm átmérőjű redukciós szár		

EXTOL gumitányér - M14, tépőzáras

lágy és rugalmas habréteggel



cikkszám	leírás	nettó	bruttó
108526	Ø15/60 cs1	1 205,-	1 530,-
	Ø 115mm		

EXTOL gumitányér - M14, tépőzáras



cikkszám	leírás	nettó	bruttó
108501	Ø10/120 cs1	945,-	1 200,-
	Ø 115mm, keményebb merev hordozólemez vágások csiszolásához VELCRO -val, M14 menet sarokcsiszolóba illesztéshez		

EXTOL gumitányér sarokcsiszolóhoz - M14

max. 13.300 ford./perc

NEM tépőzáras!



cikkszám	leírás	nettó	bruttó
108540	Ø100 cs1	1 000,-	1 270,-
	Ø 115mm, szilárd, merev hordozótest; csiszolókorong felfogatásához; M14-es menet sarokcsiszolóhoz; kiváló minőségű, repedésálló műanyag		

EXTOL gumitányér fúrógéphez, sarokcsiszolóhoz, tépőzáras

puha és rugalmas habréteg

munkafelület tépőzárral a csiszoló és polírozó korongok rögzítéséhez



kiváló minőségű, repedésálló műanyag hordozótest

M14 menet sarokcsiszolóhoz

az M14 menet és a Ø8mm-es befogó szár kiterjeszti a fúróba történő befogás lehetőségét



cikkszám	leírás	nettó	bruttó
108530	cs1	1 425,-	1 810,-
	Ø 125mm, 8mm befogócskonk		

EXTOL gumitányér - M14, tépőzáras

lágy és rugalmas habréteggel



cikkszám	leírás	nettó	bruttó
108525	Ø15/60 cs1	1 220,-	1 550,-
	Ø 125mm		

EXTOL gumitányér sarokcsiszolóhoz - M14



cikkszám	leírás	nettó	bruttó
108541	Ø100 cs1	913,-	1 160,-
	Ø 115mm, puha, rugalmas hordozótest; csiszolókorong felfogatásához; M14-es menet sarokcsiszolóhoz; kiváló minőségű, repedésálló műanyag		

EXTOL gumitányér sarokcsiszolóhoz - M14



puha, rugalmas test - összetettebb felületek vagy nehezen hozzáférhető helyek csiszolására alkalmas

cikkszám	leírás	nettó	bruttó
108551	Ø100 cs1	1 016,-	1 290,-
	Ø 125mm, puha, rugalmas hordozóttest; csiszolókorong felfogatásához; M14-es menet sarokcsiszolóhoz; kiváló minőségű, plasztomer és elasztomer keverék		

EXTOL gumitányér - M14, tépőzárás



A tépőzárás csiszoló korongok felfogatására könnyen és egyszerűen használható a M14 menetes gumitányér. Az eltérő rugalmasságú típusai révén az íves vagy egyenes felületek csiszolása egyszerű.

cikkszám	leírás	nettó	bruttó
108500	Ø10/120 cs1	1 236,-	1 570,-
	Ø 125mm, keményebb merev hordozólemez csiszolásához VELCRO -val, M14 menet sarokcsiszolóba illesztéshez		

EXTOL gumitányér, fűrőgéphez, tépőzárás



lágy és rugalmas habréteggel

cikkszám	leírás	nettó	bruttó
108425	Ø10/60 cs1	1 386,-	1 760,-
	Ø 125mm, 8mm-es befogó szárral		

EXTOL gumitányér sarokcsiszolóhoz - M14



cikkszám	leírás	nettó	bruttó
108550	Ø100 cs1	1 008,-	1 280,-
	Ø 125mm, szilárd, merev hordozóttest; csiszolókorong felfogatásához; M14-es menet sarokcsiszolóhoz; kiváló minőségű, repedésálló műanyag		

EXTOL gumitányér fűrőgéphez, tépőzárás



A tépőzárás csiszoló korongok felfogatására könnyen és egyszerűen használható a csapos gumitányér. Az eltérő rugalmasságú típusai révén az íves vagy egyenes felületek csiszolása egyszerű.

cikkszám	leírás	nettó	bruttó
108400	Ø10/120 cs1	1 181,-	1 500,-
	Ø 125mm, 8mm-es befogó szárral, Ø szár 6mm (hatszög 10 mm), puha és rugalmas hordozólemez, VELCRO -val végzett csiszoláshoz, fűrőbe fogható		

EXTOL adapter a 8803694 csapos ráspolyhoz, M14 ->1/4" hatszög



M14 ->1/4" hatszög, edzett C45 szénacél, felsőmaróba, élmaróba vagy fűrőgéphez fogáshoz

cikkszám	leírás	nettó	bruttó
8803699	cs1	267,-	340,-
	teljes hossz 47mm		



EXTOL
PREMIUM



EXTOL gyorstokmány



cikkszám	leírás	nettó	bruttó
8798011	Ø80 cs1	3 921,-	4 980,-
2-13mm, 1/2"-20UNF menet			
csatlakozás, JACØBS, egy			
darabból álló test, rögzíthető			
akkumulátoros fúrókhoz			

EXTOL sarokfúró adapter

Teljesen fém sarokfúró adapter, amellyel kevésbé hozzáférhető helyeken, például szekrények belsejében és a helyiségek sarkaiban is fúrhat. A tokmány lehetővé teszi a fúró 10mm átmérőig történő befogását.



mx. fordulatszám 4000ford./perc. Teljesen fém sarokfúró adapter, amellyel kevésbé hozzáférhető helyeken, például szekrények belsejében és a helyiségek sarkaiban is fúrhat, a tokmány lehetővé teszi a fúró 10mm átmérőig történő befogását.



12-28V

cikkszám	leírás	nettó	bruttó
8898012	Ø12 cs1	8 472,-	10 760,-
tokmánykapacitás 0,8-10mm, 3/8"-24UNF menet			

EXTOL SDS szár + kulcsos tokmány



cikkszám	leírás	nettó	bruttó
79998	Ø5/60 cs1	1 567,-	1 990,-
1,5-13mm, 1/2" menet			

EXTOL SDS szár + tokmány



cikkszám	leírás	nettó	bruttó
8898032	Ø6/36 cs1	4 197,-	5 330,-
2-13mm, 1/2" 20UNF menet			

EXTOL gyorstokmány



cikkszám	leírás	nettó	bruttó
79992	Ø5/60 cs1	1 701,-	2 160,-
1-13mm, 1/2" menet			

EXTOL kulcsos tokmány



cikkszám	leírás	nettó	bruttó
79991	Ø5/60 cs1	1 575,-	2 000,-
1-13mm, 1/2" menet			

EXTOL gyorstokmány, 1/4" HEX befogás



cikkszám	leírás	nettó	bruttó
8898003	Ø250 cs1	2 496,-	3 170,-
0,3-6,5mm, ütvecsavarozókhoz használható			

EXTOL befogótokmány mini köszörűhöz



használható a 404120, 404121 és 8892201 mini köszörűgépekhez, valamint a 404190 flexibilis szárhoz



cikkszám	leírás	nettó	bruttó
404192	Ø25/100 cs1	2 157,-	2 740,-
Ø 0,1-3,4mm, menet M8x0,75			

EXTOL tokmány adapter, átalakító SDS MAX >> SDS PLUS, 225 mm



cikkszám	leírás	nettó	bruttó
8801592	Ø25 cs1	4 969,-	6 310,-
225mm			

EXTOL tokmánykulcs



cikkszám	leírás	nettó	bruttó
624	Ø60/240 cs1	352,-	447,-
13mm, (1/2")			

EXTOL sarokcsiszoló állvány



M6, M8, M10 fogantyúval rögzíthető sarokcsiszoló

cikkszám	leírás	nettó	bruttó
8888100	Ø4 cs1	8 756,-	11 120,-
115/125mm			
8888110	Ø6 cs1	12 740,-	16 180,-
180/230mm			

EXTOL multifunkciós fúrógépállvány



cikkszám	leírás	nettó	bruttó
80375	Ø10 cs1	6 299,-	8 000,-
Ø 43mm			

EXTOL tartalék szénkefék Extol Premium gépekhez



cikkszám	leírás	nettó	bruttó
8890602C	cs3	1 102,-	1 400,-
8893022C	cs3	1 488,-	1 890,-
8893302C	cs3	674,-	856,-
8893405C	cs3	1 262,-	1 603,-
8892060C	cs3	1 575,-	2 000,-

EXTOL tartalék szénkefék Extol Craft gépekhez

cikkszám	leírás	nettó	bruttó
401163C	cs3	744,-	945,-
401182C	cs3	1 236,-	1 570,-
405223C	cs3	1 803,-	2 290,-

EXTOL fúrógépállvány, 43mm multifunkciós

a kar mozgásával létrehozott löket 60mm; beállítható fúrási dőlésszög: 0-90°; befogható fúrógép nyakátmérők: 43mm/39mm/25mm

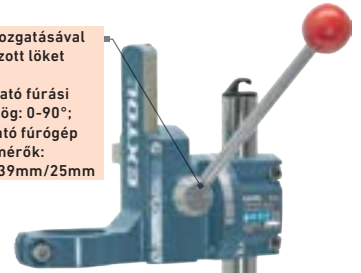

a stabil és öntöttvas talppal szerelt Extol® Premium 8807000 fúróállvány elforgatható befogó fejébe 43mm/39mm/25mm nyakátmérőjű elektromos fúrógépeket lehet befogni, és faanyagokat, műanyagokat, fémetek stb. lehet merőlegesen vagy 0-90°-os szögben fúrni

a fúrógépet a nyakátmérőnek megfelelő műanyag perselyek (adapterek) segítségével lehet az állványba fogni

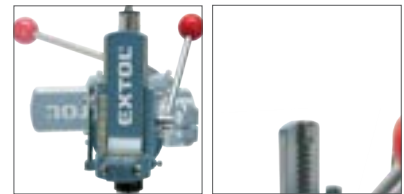

cikkszám	leírás	nettó	bruttó
8807000	cs1	14 102,-	17 910,-
Ø 43-39-25mm, karmozgatási löket: 60mm; állvány teljes magassága: 400mm; talpméret: 156x156mm; max. távolság a talp és a befogó bilincs között: 310mm; vezetőrúd és fúrógép tengelyvonalak közti távolság: 124mm; talp rögzítőfuratok távolsága: 140mm; talp rögzítőfurat átmérő: 8mm; talp horonyszélesség: 9,5mm (3/8"); vezetőrúd átmérő: 25mm; talp középfurat átmérő: 17mm			

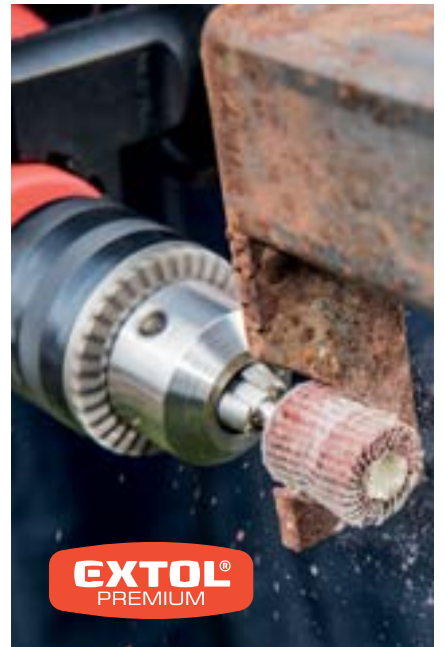

Felső- marók



Tartozékok

EXTOL pánthelymaró (homorúfejú) fához



SK	cikkszám	leírás	nettó	bruttó
	8802103	∅20/120 cs1 R3 x D21,5 x H12, befogás: 8mm	1 496,-	1 900,-
	8802107	∅20/120 cs1 R9,5 x D31,8 x H16, szár 8mm	1 567,-	1 990,-
	8802109	∅20/120 cs1 R12,7 x D38,1 x H19, befogás: 8mm	1 622,-	2 060,-

EXTOL felsőmaró fához, keményfém vágóéllel, 10db-os készlet



SK	cikkszám	leírás	nettó	bruttó
	44041	∅20 cs1 6mm-es befogó szárral, fadobozban	10 819,-	13 740,-

EXTOL felsőmaró fára, egyenes (horonymaró), keményfém lapkás

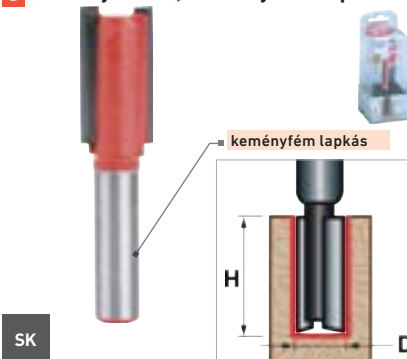

SK	cikkszám	leírás	nettó	bruttó
	8802111	∅20/120 cs1 D6,3 x H25, befogás: 8mm	890,-	1 130,-
	8802113	∅20/120 cs1 D12,7 x H25, befogás: 8mm	1 063,-	1 350,-
	8802116	∅20/120 cs1 D16 x H25, befogás: 8mm	1 157,-	1 470,-
	8802119	∅20/120 cs1 D19 x H25, befogás: 8mm	1 244,-	1 580,-

EXTOL felsőmaró fához, keményfém vágóéllel, 5db-os készlet



SK	cikkszám	leírás	nettó	bruttó
	44025	∅20 cs1 8mm-es befogó szárral, fadobozban	3 732,-	4 740,-

EXTOL szögmaró fához



SK	cikkszám	leírás	nettó	bruttó
	8802129	∅20/120 cs1 45° x D30 x H13 x I3,5, befogás: 8mm	1 638,-	2 080,-

EXTOL felsőmaró fához, keményfém vágóéllel, 12db-os készlet



SK	cikkszám	leírás	nettó	bruttó
	44032	∅10 cs1 8mm-es befogó szárral, fadobozban	5 921,-	7 520,-

EXTOL felsőmaró fához, keményfém vágóélel, 12db-os készlet



SK

cikkszám	leírás	nettó	bruttó
44037	⊗10 cs1	8 244,-	10 470,-
	8mm-es befogó szárral, fém kofferben		



EXTOL felsőmaró fához, keményfém vágóélel, 24db-os készlet



SK

cikkszám	leírás	nettó	bruttó
44039	⊗5 cs1	17 394,-	22 090,-
	8mm-es befogó szárral, fém kofferben		



EXTOL felsőmaró fához, keményfém vágóélel, 35db-os készlet

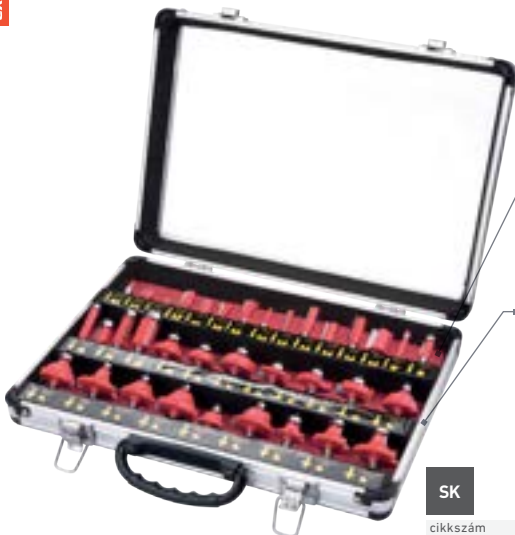

keményfém vágóélel, minőségi csapágyazással és 8mm-es befogó szárral ellátott marók

keményfém-karbid nagy kopásállóságú betétek keményfa, műanyag és préselt lemezek megmunkálásához

SK

cikkszám	leírás	nettó	bruttó
44040	⊗5 cs1	21 740,-	27 610,-
	8mm-es befogó szárral, fém kofferben		

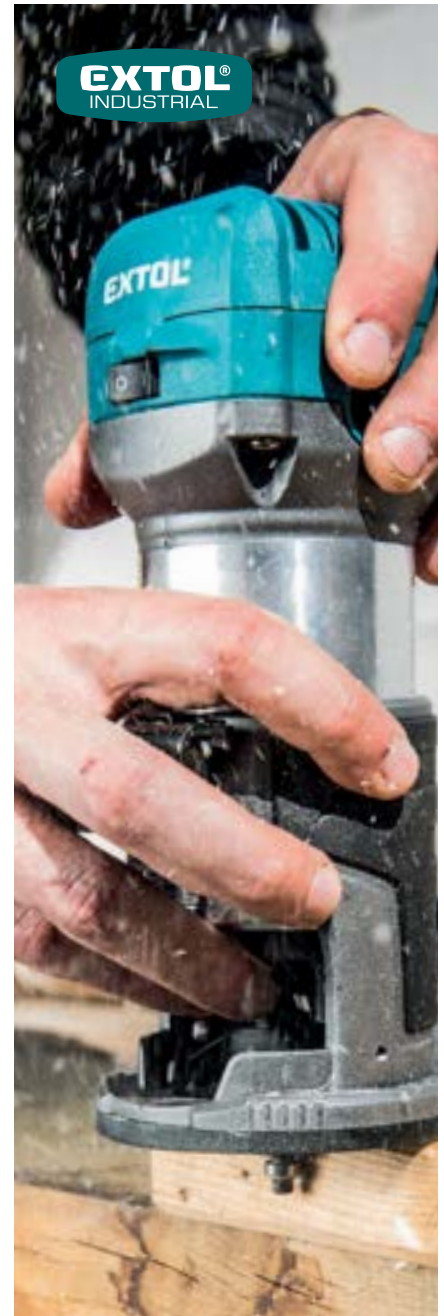

Tartozékok

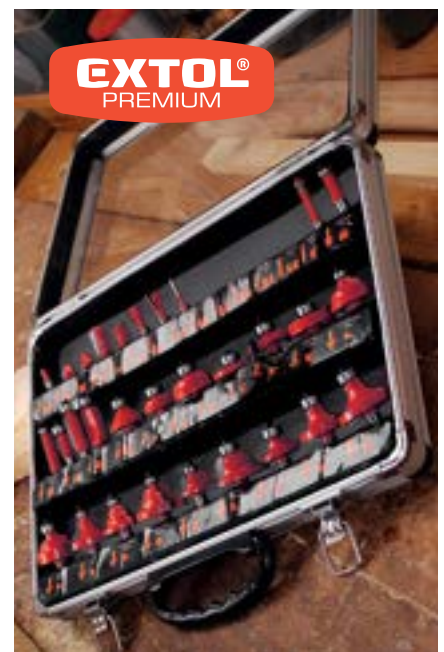

Pánthelymarók



Tartozékok

EXTOL pánthelymaró fához, 5db-os készlet keményfém lapkákkal



SK

cikkszám	leírás	nettó	bruttó
8802030	∅10 cs1	7 000,-	8 890,-
	∅ 15-20-25-30-35mm, szár 8-10mm, hosszúság: 85mm, fadobozban		

EXTOL pánthelymaró fához, keményfém vágóélel



SK

cikkszám	leírás	nettó	bruttó
8802015	∅10/100 cs1	874,-	1 110,-
	∅ 15mm, 8mm-es szárral		
8802017	∅10/150 cs1	1 165,-	1 480,-
	∅ 20mm, 8mm-es szárral, hosszúság: 85mm		
8802019	∅10/100 cs1	1 441,-	1 830,-
	∅ 25mm, 8mm-es szárral, hosszúság: 85mm		
8802023	∅10/120 cs1	1 850,-	2 350,-
	∅ 35mm, 8mm-es szárral		
8802025	∅5/100 cs1	2 134,-	2 710,-
	∅ 40mm, 8mm-es szárral		

EXTOL pánthelymaró, fához, 5db-os készlet



SK

cikkszám	leírás	nettó	bruttó
44015	∅20 cs1	3 205,-	4 070,-
	∅ 15-20-25-30-35mm, 8mm-es befogó szárral (35-ös átmérő=9,5mm), fadobozban		

EXTOL pánthelymaró, fához, 5db-os készlet



SK

cikkszám	leírás	nettó	bruttó
44016	∅20 cs1	2 976,-	3 780,-
	∅ 15-20-25-30-35mm, 8mm-es befogó szárral (35-ös átmérő=9,5mm), fadobozban, titán bevonattal		

EXTOL pánthelymaró fához, keményfém vágóélel



keményfém-karbid nagy kopásállóságú vágóél, kemény fából, műanyagból és préselt lapokból álló precíziós nyílások fúrásához

SK

cikkszám	leírás	nettó	bruttó
45014	∅100 cs1	1 142,-	1 450,-
	∅ 35mm, 8mm-es befogó szárral, zsanérok rögzítésére használható		



EXTOL
INDUSTRIAL



hegesztő elektróda (rutilos bevonatú) OMNIA 46



cikkszám	leírás	nettó	bruttó
800340	Ø3/210 cs2	13 063,-	16 590,-
	2,0x300, 4kg, általános felhasználásra		
800357	Ø3/198 cs2	11 819,-	15 010,-
	2,5x350, 4,8kg, általános felhasználásra		
800358	Ø4/02 cs2	5 929,-	7 530,-
	2,5x350, 2,1kg, általános felhasználásra		
800371	Ø3/165 cs2	12 819,-	16 280,-
	3,2x350, 5,3kg, általános felhasználásra		

EXTOL ragasztóstift, átlátszó



cikkszám	leírás	nettó	bruttó
9903	Ø120 cs1	357,-	453,-
	Ø 7,2x100mm, 12db		
9901	Ø30/120 cs1	345,-	438,-
	Ø 11x100mm, 6db		

EXTOL ragasztóstift, átlátszó



cikkszám	leírás	nettó	bruttó
9903A	Ø10/40 cs1	2 055,-	2 610,-
	Ø 7,2x100mm, 0,5kg		

EXTOL ragasztóstift, átlátszó



cikkszám	leírás	nettó	bruttó
9901A	Ø20 cs1	3 528,-	4 480,-
	Ø 11x200mm, 1kg		

ragasztóstift klt.



cikkszám	leírás	nettó	bruttó
73300	Ø10 cs2	4 480,-	5 690,-
	1kg, fehér 200x11mm, kb 54db-1kg		

EXTOL ragasztóstift klt., fekete színű; 12db, 100x7,2mm, bliszteren



cikkszám	leírás	nettó	bruttó
9912	Ø100 cs1	402,-	510,-
	Ø 7,2x100mm, 12db		
9913	Ø25/100 cs1	650,-	826,-
	Ø 11x100mm, 12db		

EXTOL ragasztóstift, fekete



cikkszám	leírás	nettó	bruttó
9913A	Ø10 cs1	3 386,-	4 300,-
	Ø 11x200mm, 1kg (kb. 50db)		

EXTOL ragasztóstift, vegyes színek



cikkszám	leírás	nettó	bruttó
9908	Ø50/100 cs1	452,-	574,-
	Ø 7,2x100mm, 12db		
9909	Ø25/100 cs1	811,-	1 030,-
	Ø 11x100mm, 12db		

Keményfém turbómarók

EXTOL keményfém turbómaró (rotormaró), hengeres

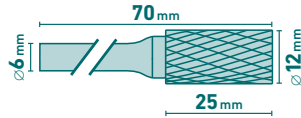

SK HRA
89-91

cikkszám	leírás	nettó	bruttó
8703715	⌀20 cs1	4 449,-	5 650,-
átmérő 12×25mm/ szár 6mm, keresztfogazás, vágó átmérő 12mm, vágóél hossza 25mm, szár átmérő 6mm, teljes hossz 70mm, anyag: volfrámkarbid (vidia), keménység 89-91HRA			

EXTOL keményfém turbómaró (rotormaró), íves

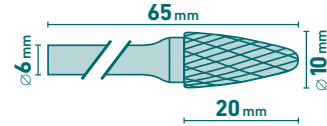

SK HRA
89-91

cikkszám	leírás	nettó	bruttó
8703754	⌀20 cs1	2 740,-	3 480,-
átmérő 10×20mm/ szár 6mm, keresztfogazás, vágó átmérő 10mm, pengehossz 20mm, szár átmérő 6mm, teljes hossz 65mm, anyag: volfrámkarbid (vidia), keménység 89-91HRA			

EXTOL keményfém turbómaró (rotormaró), hengeres

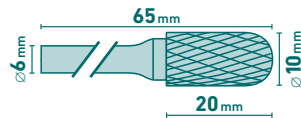

SK HRA
89-91

cikkszám	leírás	nettó	bruttó
8703724	⌀20 cs1	3 480,-	4 420,-
átmérő 10×20mm/ szár 6mm, keresztfogazás, vágó átmérő 10mm, pengehossz 20mm, szár átmérő 6mm, teljes hossz 65mm, anyag: volfrámkarbid (vidia), keménység 89-91HRA			

EXTOL keményfém turbómaró (rotormaró), íves

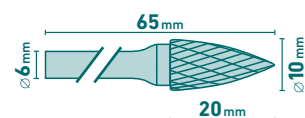

SK HRA
89-91

cikkszám	leírás	nettó	bruttó
8703764	⌀20/290 cs1	2 622,-	3 330,-
átmérő 10×20mm/ szár 6mm, keresztfogazás, vágó átmérő 10mm, pengehossz 20mm, szár átmérő 6mm, teljes hossz 65mm, anyag: volfrámkarbid (vidia), keménység 89-91HRA			

EXTOL keményfém turbómaró (rotormaró), gömb

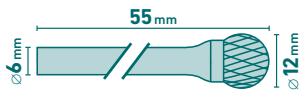

SK HRA
89-91

cikkszám	leírás	nettó	bruttó
8703735	⌀20 cs1	2 693,-	3 420,-
átmérő 12mm/szár 6mm, keresztfogazás, maró átmérő 12mm, szár átmérő 6mm, teljes hossz 55mm, anyag: volfrámkarbid (vidia), keménység 89-91HRA			

EXTOL keményfém turbómaró (rotormaró), íves

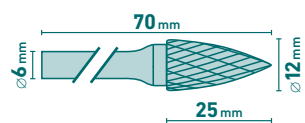

SK HRA
89-91

cikkszám	leírás	nettó	bruttó
8703765	⌀20 cs1	3 614,-	4 590,-
átmérő 12×25mm/ szár 6mm, keresztfogazás, vágó átmérő 12mm, pengehossz 25mm, szár átmérő 6mm, teljes hossz 70mm, anyag: volfrámkarbid (vidia), keménység 89-91HRA			

Az **EXTOL INDUSTRIAL** turbómarók kiváló minőségű volfrám-karbidból készülnek, és alkalmasak fémanyagok sorjázására, csiszolására és feldolgozására, mint például öntöttvas, acél-öntöttvas, szénacél ötvözetek, rozsdamentes acél stb. 65HRC keménységig.

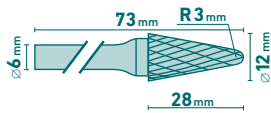
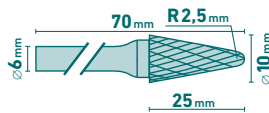
EXTOL keményfém turbómaró (rotormaró), kúpos**EXTOL** keményfém turbómaró (rotormaró), kúpos

SK HRA 89-91 Ajánlott fordulatszám:
13.000-19.000 ford./perc.

cikkszám	leírás	nettó	bruttó
8703785	⊗240 cs1	3 598,-	4 570,-

átmérő 12x28mm/szár 6mm, keresztfogazás,
vágó átmérő 12mm, pengehossz 28mm,
szár átmérő 6mm, teljes hossz 73mm, anyag:
volfrámkarbid (vidia), keménység 89-91HRA

SK HRA 89-91

cikkszám	leírás	nettó	bruttó
8703784	⊗20 cs1	2 693,-	3 420,-

átmérő 10x25mm/ szár 6mm, keresztfogazás,
vágó átmérő 10mm, pengehossz 25mm,
szár átmérő 6mm, teljes hossz 70mm, anyag:
volfrámkarbid (vidia), keménység 89-91HRA

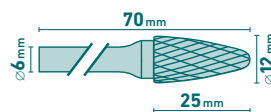
EXTOL keményfém turbómaró (rotormaró), íves

SK HRA 89-91 Ajánlott fordulatszám:
13.000-19.000 ford./perc.

cikkszám	leírás	nettó	bruttó
8703755	⊗320 cs1	3 583,-	4 550,-

átmérő 12x25mm/szár 6mm, keresztfogazás,
vágó átmérő 12mm, pengehossz 25mm,
szár átmérő 6mm, teljes hossz 70mm, anyag:
volfrámkarbid (vidia), keménység 89-91HRA

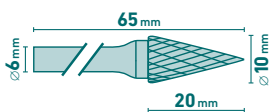
EXTOL keményfém turbómaró (rotormaró), kúpos

SK HRA 89-91

cikkszám	leírás	nettó	bruttó
8703794	⊗20 cs1	2 496,-	3 170,-

átmérő 10x20mm/ szár 6mm, keresztfogazás,
vágó átmérő 10mm, pengehossz 20mm,
szár átmérő 6mm, teljes hossz 65mm, anyag:
volfrámkarbid (vidia), keménység 89-91HRA

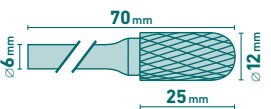
EXTOL keményfém turbómaró (rotormaró), hengeres

SK HRA 89-91 Ajánlott fordulatszám:
13.000-19.000 ford./perc.

cikkszám	leírás	nettó	bruttó
8703725	⊗320 cs1	4 236,-	5 380,-

átmérő 12x25mm/szár 6mm, keresztfogazás,
vágó átmérő 12mm, pengehossz 25mm,
szár átmérő 6mm, teljes hossz 70mm, anyag:
volfrámkarbid (vidia), keménység 89-91HRA

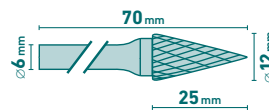
EXTOL keményfém turbómaró (rotormaró), kúpos

SK HRA 89-91

cikkszám	leírás	nettó	bruttó
8703795	⊗20 cs1	3 244,-	4 120,-

átmérő 12x25mm/ szár 6mm, keresztfogazás,
vágó átmérő 12mm, pengehossz 25mm,
szár átmérő 6mm, teljes hossz 70mm, anyag:
volfrámkarbid (vidia), keménység 89-91HRA





Multifunkciós szerszámok

Tartozékok

EXTOL többfunkciós szerszámok, 8db-os készlet

HSS használat: vas- és színesfémek, lemezek, kemény műanyagok

HCS használat: minden faanyag, műanyag, gipszkarton vágásához

Bi-metál használat: vastelepek, színesfémek, fa és műanyagok

keményfém szerszámok 3db: szintezőanyag, beton, kő vágásához vagy durva csiszolásához



keményfém szerszámok: szintezőanyag, csemperagasztó, beton, kő vágásához vagy durva csiszolásához

CrV kaparó 2db, felhasználás: habarcs, festék, ragasztók, tömítőanyagok és fugázóhabarcsok

rozsdamentes acél kaparó a csempe és a habarcs, tömítőanyag, szilikon, ragasztók, festékek vagy szőnyegek maradványainak eltávolításához

HSS	HCS	Bi Metal	SK
cikkszám	leírás	nettó	bruttó
8803825	⊘5/30 cs1	8 283,-	10 520,-
HSS körszegmens lap átmérő:			
88mm, HCS tartalék vágófej 34mm,			
BIM tartalék vágófej 34mm, 2db CrV			
kaparó 52mm, keményfém körszegmens			
lap átmérő 63,5mm, keményfém delta			
csiszolólap, delta csiszolólap tartó			

EXTOL többfunkciós szerszámok, 4db-os készlet



INOX	SK		
cikkszám	leírás	nettó	bruttó
8803822	⊘6/120 cs1	5 354,-	6 800,-
keményfém körszegmens lap			
átmérő: 63,5mm, keményfém delta			
csiszolólap, keményfém tartalék vágófej,			
merek kaparólap 52mm			



Az **UNIVERSAL SYSTEM** + **QUICK INSTALL** az univerzális szerszámbe fogó rendszer megnevezése, amely a **legtöbb ismert márkájú multifunkciós szerszámgéppel használható**. További előnyt jelent a **gyors szerszámcsere** lehetősége mindenféle **szereles nélkül**, ha a multifunkciós szerszám gép gyorskioldású szerszám rögzítő rendszerrel van felszerelve.



Az **UNIVERSAL SYSTEM** az univerzális szerszámbe fogó rendszer megnevezése, amely a **legtöbb ismert márkájú multifunkciós szerszámgéppel használható**. Ezek a szerszámok nem kompatibilisek a fix gyorskioldó rendszerrel felszerelt gépekkel, mint a 8894100 és a 417225.

EXTOL többfunkciós szerszámok, 3db-os készlet



HCS

cikkszám	leírás	nettó	bruttó
8803823	⊘6/120 cs1	2 945,-	3 740,-
körszegmens lap átmérő 88mm,			
hajóorr alakú csiszolólapok 20 és 34mm			

EXTOL többfunkciós szerszámok, 4db-os készlet



HSS **Bi Metal** **CrV**

cikkszám	leírás	nettó	bruttó
8803824	⊘6/120 cs1	5 047,-	6 410,-
HSS körszegmens lap, átmérő: 88mm,			
BIM tartalék vágófejek 20 és 34mm,			
merek kaparólap 30mm			

EXTOL tartalék vágófej, 34mm



használata:
vaslemezek,
színesfémek,
keményfa és
műanyagok



Bi
Metal

cikkszám	leírás	nettó	bruttó
8803855	Ø10/100 cs1	1 591,-	2 020,-
34mm, BIM			

EXTOL körszegmens csiszolólap



kemény alapanyagú
felületeken való csiszoláshoz,
ráspolyozáshoz, pl. habarcs
vagy ragasztó eltávolítása
a sérült burkolócsempék
cseréjekor, kerámia,
pórusbeton csiszolása



SK

cikkszám	leírás	nettó	bruttó
8803862	Ø10/100 cs1	1 772,-	2 250,-
64mm, karbid, szinterelt karbid			

EXTOL delta csiszolólap tartó



merev EVA habbal



cikkszám	leírás	nettó	bruttó
8803865	Ø5/100 cs1	1 094,-	1 390,-
90mm, tépőzáras, 93x93x93mm átmérőjű delta csiszolólapozóhoz, EVA			

EXTOL tartalék vágófej 2db



minden faanyag,
műanyag,
gipszkarton
vágásához



HCS

cikkszám	leírás	nettó	bruttó
8803852	Ø10/100 cs1	1 701,-	2 160,-
34mm, 2db, HCS			

EXTOL körszegmens csiszolólap, gyémánt

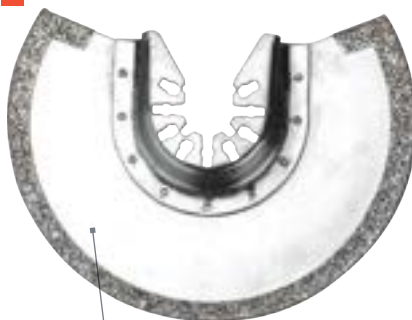

kötések
csiszolásához
és egyszerű
vágásokhoz kemény
építőanyagokban,
pl. térkő, kerámia,
üveg, (megnövelt
élettartam)



cikkszám	leírás	nettó	bruttó
8803863	Ø10/100 cs1	2 638,-	3 350,-
8mm, gyémánt, gyémánt			

EXTOL delta csiszolóvászon klt., 20db, fára



6db 10mm-es
lyukkal, a 8803865
delta fejhez, Alu-oxid
szemcsék, tépőzáras

a 417220, 8891842, 8894100 géphez

cikkszám	leírás	nettó	bruttó
8803881	Ø200 cs1	585,-	742,-
93mm, P40, 6 db lyukkal			
8803883	Ø200 cs1	508,-	645,-
93mm, P80, 6 db lyukkal			
8803885	Ø200 cs1	508,-	645,-
93mm, P120, 6 db lyukkal			
8803887	Ø200 cs1	521,-	662,-
93mm, P180, 6 db lyukkal			
8803888	Ø200 cs1	521,-	662,-
93mm, P240, 6 db lyukkal			

EXTOL tartalék vágófej klt., 2db, 20mm



a 417220, 8891842,
8894100-hoz

lyukfűrészlap
szénacélból: puha
faanyagok és
műanyag vágásához
univerzális befogás



HCS

cikkszám	leírás	nettó	bruttó
8803851	Ø10/100 cs1	1 693,-	2 150,-
20mm, 2 db, HCS			

EXTOL körszegmens csiszolólap fémhez



vas- és színesfémek,
lemezek, fa, szögek
és műanyagok
vágására



HSS



cikkszám	leírás	nettó	bruttó
8803856	cs1	2 213,-	2 810,-
88mm, HSS			



EXTOL delta csiszolópapír, 20db/csom. - M1X



lyukátmérő
10mm, 8803865
(90x90x90mm)
laphordozóhoz való

cikkszám	leírás	nettó	bruttó
8803835	Ø10/200 cs1	553,-	702,-
93mm, P40-P120, 6 lyukú, szemcseméretek: 5db-P40, 5db- P60, 5db-P80, 5db-P120			
8803836	Ø10/200 cs1	549,-	697,-
93mm, P180-P400, 6 lyukú, szemcseméretek: 5db-P180, 5db- P240, 5db-P320, 5db-P400			

	csavarhúzók	195
	bitek	198
	L-kulcsok és imbuszkulcsok	204

	menetmetszők	207
	racsnis dugókulcsok	209
	FORTUM dugókulcs készletek	212

(NEM FORGALMAZUNK
HASZONTALAN DOLGOKAT)

Kéziszerszámok (192-283)

05







EXTOL 5m-es zseb vízmérték felcsavaró mechanizmussal

alkalmas hosszirányú elemek, például sínek, nagyfeszültségű kábelek stb. keresztirányú igazítására

az eszköz szinte teljesen működőképes még a libellák akár 72%-os károsodása esetén is



	dugókulcs készletek	216
	dugófejek és tartozékok	220
	szerszámkészletek	224
	kulcsok	226
	racsni kulcsok	231
	állítható villáskulcsok	232

	lyukasztók	250
	zégerfogók	251
	satuk	252
	szorítók és csipeszek	254
	kalapácsok	257
	favésők	260

	fogók	234
	vízpumpafogók	238
	csőfogók	239
	csapszegvágók	240
	lemezvágó ollók	242
	adapterek fúrógéphez	244
	popszegecs fogók	246

	kézi fűrészek	262
	reszelők	266
	mérőszalagok és vonalzők	268
	digitális tolómérők és lézeres távolságmérők	272
	vízmértékek	275
	lézeres vízszintezők	276
	vízvezeték és fűtés szerelés	280
	tűzőgépek	282

Csavarhúzók

■ PROFESSIONAL FORTUM

Csúcskategóriás csavarhúzók egy neves gyártótól, sok éves tapasztalattal az európai, az amerikai és a japán piacon.

A FORTUM a világ minden tájáról származó szakemberek tapasztalatait hasznosítja, akik nap mint nap a gyártási és összeszerelési ágazatban dolgoznak.

Professzionális csavarhúzók, kiváló anyagok, modern technológia és ergonomiai elvek ötvözésével. Bármilyen mesterséghez.

+ A csavarhúzó fém része **S2 osztályú acél**ből készül, a tengely teljes hosszában HRC 58-60-ra edzett. Még ezzel a nagy keménységgel is megőrzi nagy szilárdságát és szívósságát a csavarásban. A szár felületkezelt kemény **krómozott**, szatén bevonattal.

A súrlódás növelése érdekében a csavar hegye keményfém réteggel van ellátva.

+ Az ergonomikusan kialakított markolat polipropilénből és szilikát gumiból készült, ami **nagy ellenállást biztosít a szerves oldószerekkel szemben és kiváló csúszásgátló tulajdonságokkal** rendelkezik.



Fortum csavarhúzó, 7db-os készlet



ergonomikus fogantyú kemény PP műanyagból, a felületen lágyítva, kiváló minőségű csúszásgátló TPR gumival

matt szár S2 acélból, HRC 58-60 keménységgel



cikkszám	leírás	nettó	bruttó
4740930	Ø20 cs1	3 654,-	4 640,-
	3x(-), 2x(PH), 2x(PZ), (-)3x75mm, (-)5x100mm, (-)6x125mm, PH1x100mm, PH2x125mm, PZ1x100mm, PZ2x125mm, S2		

EXTOL csavarhúzó

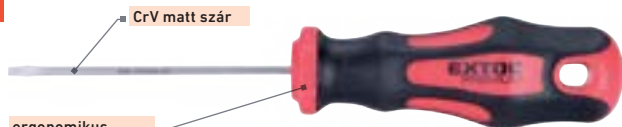

ergonomikus fogantyú kemény PP műanyagból, a felületen lágyítva, kiváló minőségű csúszásgátló TPR gumival

CrV matt szár



cikkszám	leírás	nettó	bruttó
8819223	Ø12/240 cs1	434,-	551,-
	(-) 2,5x75mm, CrV		
8819224	Ø12/240 cs1	474,-	602,-
	(-) 4x75mm, CrV		
8819225	Ø12/180 cs1	506,-	642,-
	(-) 5,5x100mm, CrV		
8819226	Ø12/180 cs1	623,-	792,-
	(-) 6,5x125mm, CrV		
8819228	Ø12/120 cs1	898,-	1 140,-
	(-) 8x150mm, CrV		



cikkszám	leírás	nettó	bruttó
8819230	Ø12 cs1	501,-	636,-
	PH 0x75mm, CrV		
8819231	Ø12/180 cs1	543,-	690,-
	PH 1x100mm, CrV		
8819232	Ø12/180 cs1	749,-	951,-
	PH 2x125mm, CrV		
8819233	Ø12/120 cs1	811,-	1 030,-
	PH 3x150mm, CrV		



cikkszám	leírás	nettó	bruttó
8819235	Ø12 cs1	467,-	593,-
	PZ 0x75mm, CrV		
8819236	Ø12/180 cs1	579,-	735,-
	PZ 1x100mm, CrV		
8819237	Ø12/180 cs1	730,-	927,-
	PZ 2x125mm, CrV		
8819238	Ø12/120 cs1	843,-	1 070,-
	PZ 3x150mm, CrV		



cikkszám	leírás	nettó	bruttó
8819239	Ø12/120 cs1	858,-	1 090,-
	1/4"x100mm, mágneses, CrV		

EXTOL csavarhúzó markolat gyorskioldóval és mágneses csavarbehajtóval



ergonomikus markolat kemény PP műanyagból, a felületen lágyított, kiváló minőségű, csúszásgátló TPR gumival

Fix-Clip mechanizmus: a bitet a rögzítőelembe enyhé benyomással lehet szilárdan rögzíteni, eltávolításához pedig a külső gyűrűt hátra kell húzni



cikkszám	leírás	nettó	bruttó
8819219	Ø10/100 cs1	1 016,-	1 290,-
	1/4"x100mm Fix-Clip , mágneses csavarbehajtóval, CrV		

EXTOL csavarhúzó, 6db-os készlet



ergonomikus fogantyú kemény PP műanyagból, a felületen lágyítva, kiváló minőségű csúszásgátló TPR gumival

CrV matt szár



cikkszám	leírás	nettó	bruttó
8819256	Ø5/20 cs1	2 559,-	3 250,-
	3x(-), 3x(PH), (-)3,5x75mm, (-)5,5x100mm, (-)6,5x125mm, PH0x75mm, PH1x100mm, PH2x125mm, CrV		

EXTOL csavarhúzó, 7db-os készlet



ergonomikus fogantyú kemény PP műanyagból, a felületen lágyítva, kiváló minőségű csúszásgátló TPR gumival

CrV matt szár



cikkszám	leírás	nettó	bruttó
8819257	Ø20 cs1	4 118,-	5 230,-
	4x(-), 3x(PH), (-)5,5x38mm, (-)5,5x100mm, (-)6,5x125mm, (-)8x150mm, PH1x75mm, PH2x38mm, PH2x125mm, CrV		

EXTOL csavarhúzó és BIT-ek, 47 db-os készlet, CrV



műanyag tartóban



cikkszám	leírás	nettó	bruttó
8819258	Ø12 cs1	5 024,-	6 380,-
	1/4"-os bit hegyek és 4mm-es mini hegyek, (-) 3,5x75mm, 5,5x100, 6,5x150, PH: 1x75mm, 2x100, 1/4 "csavarhúzó, 1/4" hegyek: (-) 4-5-6mm, PH 1-2, PZ 1-2, T 10-15-20, csavarhúzó 4mm-es minihegyekhez: (-) 1-1,5-2-2,5-3-3,5-4mm, PH: 000-00-0-1, PZ: 0-1, T 4-5-6-7-8-9-10-15-20, HEX 0,7-0,9-1,3-1,5-2-2,5-3-4 mm, CrV		

Készletszámok

EXTOL csavarhúzó PH

Ergonómikus kialakítású markolat lágy gumibevonattal, a csavarhúzó szára kiváló minőségű króm-vanádium (CrV) acélból készül.



cikkszám	leírás	nettó	bruttó
53133	⊗12/120 cs1	435,-	552,-
PZ 2x125mm, CrV			

EXTOL csavarhúzó markolat

Ergonómikus kialakítású markolat lágy gumibevonattal, a csavarhúzó szára kiváló minőségű króm-vanádium (CrV) acélból készül.



cikkszám	leírás	nettó	bruttó
53140	⊗12/120 cs1	481,-	610,-
1/4" x 100mm, CrV			

EXTOL csavarhúzó, 18db-os készlet



cikkszám	leírás	nettó	bruttó
53145	⊗10 cs1	4 984,-	6 330,-
(-) 4,0x75mm, (-) 6,5x38mm, (-) 6,5x100mm, (-) 8,0x150mm, PH 1x75, PH 2x38, PH 2x100, PH 3x150, órás csavarhúzó 50mm:: (-) 2,4-3,0mm, PH 00-0, T 5-6-7-8-9-10, CrV			

EXTOL csavarhúzó készlet, 49db-os



cikkszám	leírás	nettó	bruttó
53146	⊗6 cs1	6 331,-	8 040,-
(-) 4x75mm, 6,5x38, 6,5x100, 8x150, PH: 1x75 mm, 2x38, 3x150, órás csavarhúzó. 50mm: (-) 1,5-2,5-3mm, PH00-0, T5-6-7, 1/4"-os csavarhúzó, BIT fejek: (-) 3-4-5-6mm, PH 0-1-2-3, PZ 0-1-2-3, T 8-10-15-20-25-27-30-40, HEX 1,5-2-2,5-3-4-5-5,5-6, SQ 0-1-2-3, CrV			

EXTOL racsnis csavarhúzó-dugókulcs klt., 25db



övre fűzhető, tépőzáras nylon tartóban

1/4" bit befogású, -38mm hosszú, -hatszög dugófejek: 5-6-7-8-9-10mm -CrV

1/4", mágneses rögzítésű, irányváltós, racsnis csavarhúzó markolat, ergonómikus kialakítású, műanyag/gumis bevonat



cikkszám	leírás	nettó	bruttó
8819155	⊗6/24 cs1	4 591,-	5 830,-
1/4" x 65 mm-es BIT-ek: (-) 3-4-5-6-7; PH 0-1-2-3; PZ 1-2-3; T10-15-20-25-27-30;			

EXTOL csavarhúzó 4 az 1-ben

markánsan profilozott fogantyú, érdesítő, csúszásgátló kiemelkedésekkel

a leggyakrabban használt méretek egy csavarhúzóban

hegy kiváló minőségű CrV acélból



cikkszám	leírás	nettó	bruttó
8819106	⊗10/30 cs1	1 354,-	1 720,-
(-) 4-5,5mm, PH 1-2			

EXTOL racsnis BIT csavarhúzó készlet, 38db-os



racsnis csavarhúzó, bitbefogás a fogantyúban

cikkszám	leírás	nettó	bruttó
53092	⊗6/36 cs1	2 409,-	3 060,-
(-) 3-4-5-6-6-7mm, PH 0-1-1-2-2-2-3-3, PZ 0-1-1-2-2-2-3-3, HEX 1,5-2-2,5-3-4-5-6 mm, T 8-10-15-20-25-27-30-40, racsnis csavarhúzó markolat 1/4" hatlapú			

EXTOL racsnis BIT és dugókulcs készlet, 30db-os



cikkszám	leírás	nettó	bruttó
53091	Ø6/36 cs1	2 528,-	3 210,-
(-) 4-5-5-7 mm, PH 0-1-2, PZ 1-2, HEX 4-5-6mm, T 10-15, dugókulcsok 5-6-7-8-9-10mm, mini BIT fejek: (-) 2-2-5-3 mm, PH 000-00-0, T 6-8, adapter mini bit fejek 5/32", dugókulcs szűkítő 1/4", racsnis csavarhúzó markolat 1/4" hatlapú			

EXTOL racsnis BIT és dugókulcs készlet, 23db-os



cikkszám	leírás	nettó	bruttó
53090	Ø6/36 cs1	2 331,-	2 960,-
(-) 5-6mm, PH 1-2, HEX 3-4-5-6mm, T 15-20-25-30, dugókulcsok 4-5-6-7-8-9-10-12-13mm, 1/4" hosszabbító 75mm, kombinált racsnis hajtókar 1/4" hatlapú és négyszögű fejekhez és bitekhez			

EXTOL óras csavarhúzó, 15db-os készlet



cikkszám	leírás	nettó	bruttó
4740802	Ø12/48 cs1	5 835,-	7 410,-
(-) 1,4-1,8-2,4mm, PH 00-0-1 HEX 1,5-2,0-2,5 T 5-6-7-8-9-10, CrMoV			

EXTOL óras csavarhúzó, 7db-os készlet

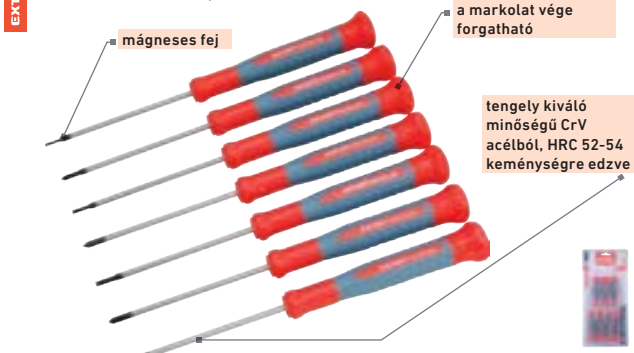

cikkszám	leírás	nettó	bruttó
8819180	Ø12/72 cs1	2 622,-	3 330,-
(-) 1,5-2,0-2,5-3,0mm, PH 00-0-1, hossz 75mm, mágneses fej			

EXTOL óras csavarhúzó mini BIT-ekkel, 32db-os készlet



cikkszám	leírás	nettó	bruttó
8819105	Ø10/40 cs1	3 945,-	5 010,-
mini BIT-ek 5/32": (-) 1-1,5-2-2,5-3-4mm, PH 000-00-0-1, PZ 0-1, HEX 1,3-1,5-2-2,5-3-3,5-4mm, SD 2,6, TW 3, T 5-6-7, TTa 8-9-10-15-20, háromszög 3, csipesz, markolat-BIT befogás 115mm			

EXTOL óras csavarhúzó mini BIT-ekkel, 22db-os készlet



cikkszám	leírás	nettó	bruttó
8819104	Ø10/40 cs1	3 063,-	3 890,-
mini BIT-ek 5/32": (-) 1,5-2-2,5-3mm, PH 000-00-0-1, PZ 0-1, HEX 1,5-2-2,5-3mm, T 6-7, TTa 8-10-15-20, markolat-BIT befogás 115mm, csipesz, CrV			

EXTOL óras csavarhúzó klt. 21db



cikkszám	leírás	nettó	bruttó
919601	Ø150 cs1	1 654,-	2 100,-
mini behajtóhegyekkel, 5/32": (-) 1,5-2-2-2,5-3-3,5-4mm, PH 000-00-0-1, PZ 0-1, TRX 5-6-7-8-9-10-15-20, csavarhúzó-markolat, CrV			

EXTOL óras csavarhúzó, 11db-os készlet



cikkszám	leírás	nettó	bruttó
5811	Ø50/100 cs2	898,-	1 140,-
(-) 1-1,2-1,4-1,8-2,4-3 mm, PH 00-0-1, hegy, mágnes			

Kéziszerszámok

Bitek

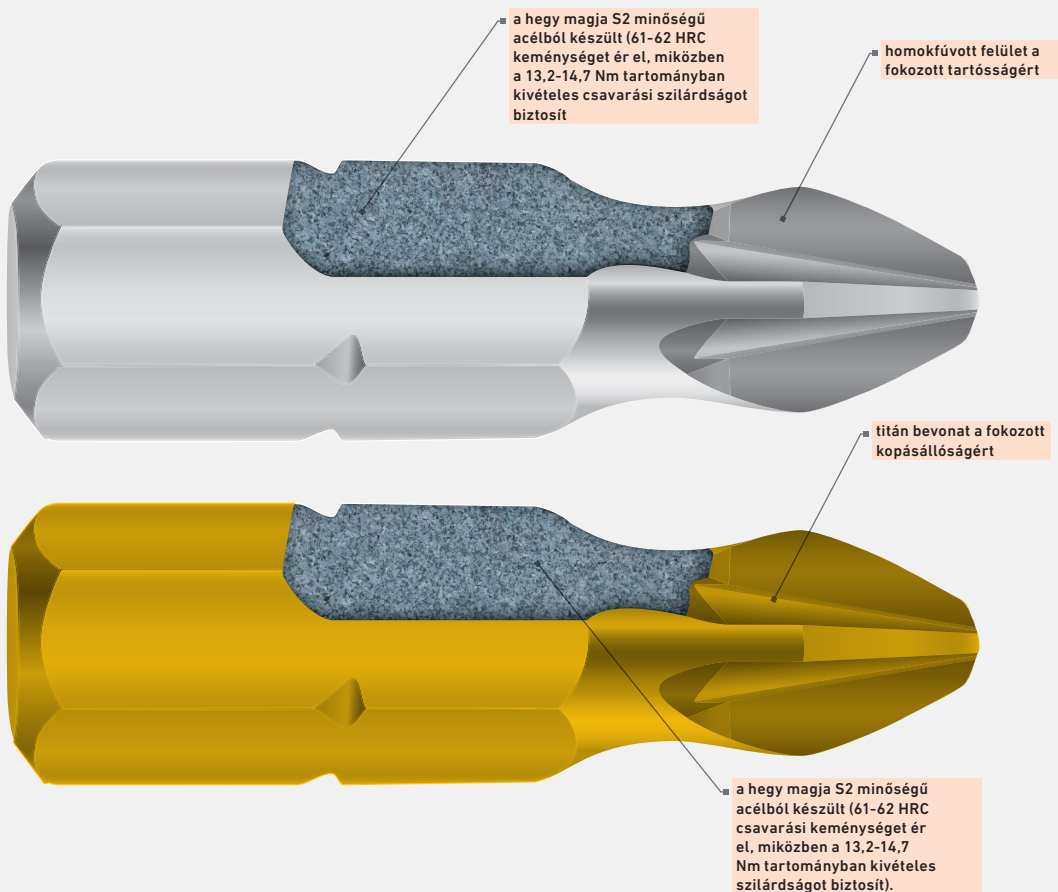
fortum®

> jellemzők

Bitek, amelyekkel olyan helyekre is bejuthatsz, ahová nem szabadna. A Fortum kínálatában az általánostól a speciális típusokig széles választék várja.

> anyag

Minden Fortum hegy a legmagasabb minőségű S2 acélból készül, precíziós marással és titán bevonattal vagy homokfűvással.

fortum behajtóhegy PZ, 3db

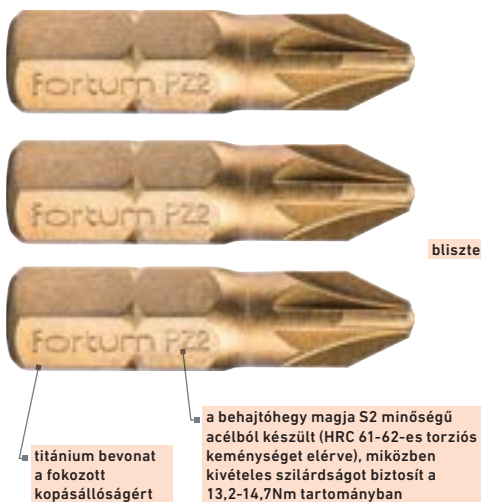

Behajtóhegyek, amelyekkel olyan helyekre is bejuthatsz, ahová nem szabadna. A Fortum-KITO termékpalettája az általánosan használt típusoktól a speciális típusokig széles választékot tartalmaz. Minden Fortum-KITO behajtóhegy a legmagasabb minőségű S2 acélból készül, precíziósan maratott és titánium bevonattal vagy homokfűvással készül.

cikkszám	leírás	nettó	bruttó
4741372	®50/500 cs1	850,-	1 080,-
PZ 2x25mm, titánium bevonat, S2 acél			

S2



TiN

fortum behajtóhegy PZ, 3db



cikkszám	leírás	nettó	bruttó
4741209	®50/500 cs1	533,-	677,-
ACR PH2x25mm, S2 acél			
4741309	®50/500 cs1	538,-	684,-
ACR PZ2x25mm, S2 acél			

S2



behajtóhegy PH, 3db



homokfúvott felület

a behajtóhegy magja S2 minőségű acélból készült (HRC 61-62-es torziós keménységet elérve), miközben kivételes szilárdságot biztosít a 13,2-14,7Nm tartományban

bliszteren

cikkszám	leírás	nettó	bruttó
4741201	PH 1x25mm, S2 acél	530,-	673,-
4741202	PH 2x25mm, S2 acél	525,-	667,-
4741203	PH 3x25mm, S2	584,-	741,-



behajtóhegy PZ, 3db

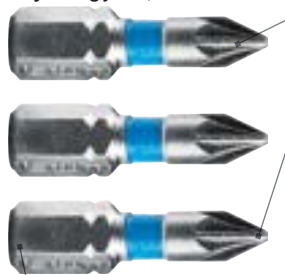

homokfúvott felület

a behajtóhegy magja S2 minőségű acélból készült (HRC 61-62-es torziós keménységet elérve), miközben kivételes szilárdságot biztosít a 13,2-14,7Nm tartományban

bliszteren

cikkszám	leírás	nettó	bruttó
4741301	PZ 1x25mm, S2 acél	538,-	683,-
4741302	PZ 2x25mm, S2 acél	516,-	655,-
4741303	PZ 3x25mm, S2 acél	525,-	666,-



behajtóhegy PH, 2db, S2 acél; PH 1x50mm, bliszteren



bliszteren

a behajtóhegy magja S2 minőségű acélból készült (HRC 61-62-es torziós keménységet elérve), miközben kivételes szilárdságot biztosít a 13,2-14,7Nm tartományban

cikkszám	leírás	nettó	bruttó
4741211	PH 1x50mm, S2	620,-	787,-
4741212	PH 2x50mm, S2 acél	570,-	724,-
4741213	PH 3x50mm, S2 acél	548,-	696,-



behajtóhegy PZ, 2db



homokfúvott felület

a behajtóhegy magja S2 minőségű acélból készült (HRC 61-62-es torziós keménységet elérve), miközben kivételes szilárdságot biztosít a 13,2-14,7Nm tartományban

bliszteren

cikkszám	leírás	nettó	bruttó
4741311	PZ 1x50mm, S2 acél	588,-	747,-
4741312	PZ 2x50mm, S2 acél	572,-	726,-
4741313	PZ 3x50mm, S2 acél	570,-	724,-



behajtóhegy PH, 2db, S2 acél; PH 1x90mm, bliszteren



a behajtóhegy magja S2 minőségű acélból készült (HRC 61-62-es torziós keménységet elérve), miközben kivételes szilárdságot biztosít a 13,2-14,7Nm tartományban

cikkszám	leírás	nettó	bruttó
4741221	PH 1x90mm, S2	803,-	1 020,-
4741222	PH 2x90mm, S2	890,-	1 130,-
4741223	PH 3x90mm, S2	976,-	1 240,-



behajtóhegy PZ, 2db, S2 acél; PZ 1x90mm, bliszteren



a behajtóhegy magja S2 osztályú acélból készült (HRC 61-62-es torziós keménységet elérve), miközben kivételes szilárdságot biztosít a 13,2-14,7Nm tartományban

cikkszám	leírás	nettó	bruttó
4741321	PZ 1x90mm, S2	835,-	1 060,-
4741322	PZ 2x90mm, S2	913,-	1 160,-



fortum

behajtóhegy lapos, 3db

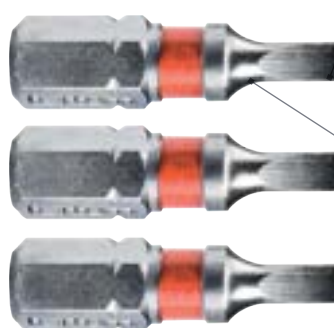

a behajtóhegy magja S2 osztályú acélból készült (HRC 61-62-es torziós keménységet elérve), miközben kivételes szilárdságot biztosít a 13,2-14,7Nm tartományban

homokfúvott felület

bliszteren

cikkszám	leírás	nettó	bruttó
4741103	3x25mm, S2 acél	484,-	615,-



Kéziszerszámok

fortum behajtóhegy TORX, 3db

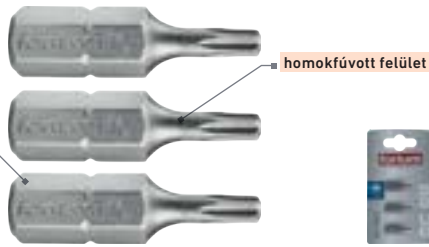

homokfúvott felület

a behajtóhegy magja S2 minőségű acélból készült (HRC 61-62-es torziós keménységet elérve), miközben fenntartja a kivételes szilárdságot a (13,2-14,7Nm) tartományban

cikkszám	leírás	nettó	bruttó
4741410	∅50/500 cs1 T 10x25mm, S2 acél	438,-	556,-
4741415	∅50/500 cs1 T 15x25mm, S2 acél	366,-	464,-
4741420	∅50/500 cs1 T 20x25mm, S2 acél	374,-	475,-
4741425	∅50/500 cs1 T 25x25mm, S2 acél	375,-	476,-
4741427	∅50/500 cs1 T 27x25mm, S2 acél	384,-	487,-
4741430	∅50/500 cs1 T 30x25mm, S2 acél	382,-	485,-
4741440	∅50/500 cs1 T 40x25mm, S2 acél	404,-	514,-
4741445	∅50/500 cs1 T 45x25mm, S2 acél	666,-	845,-

Behajtóhegyek, amelyekkel olyan helyekre is bejuthatsz, ahová nem szabadna. A Fortum-KITO termépalettája az általánosan használt típusoktól a speciális típusokig széles választékot tartalmaz. Minden Fortum-KITO behajtóhegy a legmagasabb minőségű S2 acélból készült, precíziósan marattott és titánium bevonattal vagy homokfúvással készült.



fortum behajtóhegy HEX, 3db, S2 acél; H 3x25mm



blissteren

a hegy magja S2 osztályú acélból készült 61-62 HRC értékű keménység érhető el, a 13,2-14,7 Nm tartományba eső egészen kiváló szilárdság egyidejű megtartása mellett

cikkszám	leírás	nettó	bruttó
4741504	∅50/500 cs1 H 3x25mm, S2	464,-	590,-
4741505	∅50/500 cs1 H 4x25mm, S2	464,-	590,-
4741506	∅50/500 cs1 H 5x25mm, S2	464,-	590,-
4741508	∅50/500 cs1 H 6x25mm, S2	464,-	589,-



fortum behajtóhegy négyszög, 3db, S2 acél; SQ 1x25mm, blissteren



blissteren

a hegy magja S2 osztályú acélból készült 61-62 HRC értékű keménység érhető el, a 13,2-14,7 Nm tartományba eső egészen kiváló szilárdság egyidejű megtartása mellett

cikkszám	leírás	nettó	bruttó
4741601	∅50/500 cs1 SQ 1x25mm, S2	472,-	600,-
4741602	∅50/500 cs1 SQ 2x25mm, S2	523,-	664,-



bithegy klt. 10 db, Yato, PH 2x65mm, kétvégű

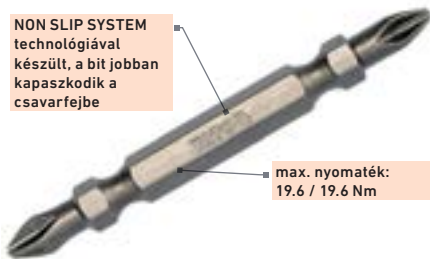

NON SLIP SYSTEM technológiával készült, a bit jobban kapaszkodik a csavarfejbe

max. nyomaték: 19.6 / 19.6 Nm

cikkszám	leírás	nettó	bruttó
3385148	∅25/100 cs2 befogás: 1/4", méret: PH2, hossz: 65mm, hidegen kovácsolt S2 acélból, keménység 58-61 HRC	1 661,-	2 110,-

Precíziós bitek csavarok behajtásához. Bit profil marattott, homokfúvott kivitel, korróziógátló bevonattal védve.

EXTOL bittartó szár, rozsdamentes acél

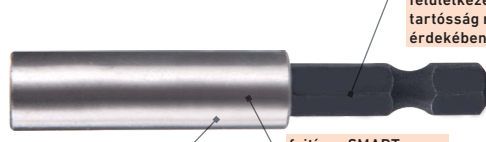

homokfúvott felületkezelés a tartósság növelése érdekében

fej típus SMART verzióban

a bit magja S2 osztályú acél (eléri a HRC 61-62 keménységet, miközben kivételes szilárdságot 13,2-14,7Nm tartományban tartja)

cikkszám	leírás	nettó	bruttó
791001	∅50/300 cs1 1/4"x60mm	764,-	970,-

EXTOL bittartó szár, rozsdamentes acél



homokfúvott felületkezelés a tartósság növelése érdekében

fej típus SMART verzióban

a bit magja S2 osztályú acél (eléri a HRC 61-62 keménységet, miközben kivételes szilárdságot 13,2-14,7Nm tartományban tartja)

cikkszám	leírás	nettó	bruttó
791002	∅50/300 cs1 1/4"x80-122mm	675,-	857,-

fortum bittartó szár



Fix-Clip: a gyűrűt hátra kell húzni a kioldáshoz

cikkszám	leírás	nettó	bruttó
4743101	∅25/250 cs1 1/4"x60mm, Fix-Clip, mágneses, CrV	1 811,-	2 300,-



fortum bittartó szár



Quick Lock: gyűrűt előre felé kell húzni a kioldáshoz

cikkszám	leírás	nettó	bruttó
4743202	∅100 cs1 1/4"x60mm, Quick-Lock, mágneses, CrV	2 535,-	3 220,-



fortum bittartó szár, 1/4", 75mm



1/4" bitek befogásához SDS plus tokmányú gépekhez

mágneses

csak normál csavarbehajtáshoz ajánljuk, ütvecsavarozáshoz nem alkalmas

cikkszám	leírás	nettó	bruttó
4743300	∅100/400 cs1 1/4"x60mm, mágneses, SDS plus befogás, CrV	1 480,-	1 880,-



fortum bittartó szár



blissteren

cikkszám	leírás	nettó	bruttó
4743010	∅25/250 cs1 1/4"x60mm, mágneses, rozsdamentes acél	1 220,-	1 550,-



EXTOL hosszabbító szár BIT-ekhez, (105°) 1/4"×140mm, mágneses (sarokcsavarozó adapter)

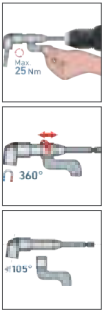

L-atakú, max. 25Nm



cikkszám	leírás	nettó	bruttó
919407	Ø10/100 cs1 1/4"×140 mm; mágneses	1 583,-	2 010,-



EXTOL hosszabbító szár, 1/4", 150mm, CV.



Fix-Clip mechanizmus: a bitet a rögzítőelembe enyhe nyomással lehet szilárdan rögzíteni, eltávolításához pedig a külső gyűrűt hátra kell húzni (a fúró felé), ekkor a bitet el lehet távolítani



cikkszám	leírás	nettó	bruttó
919404	Ø50/500 cs1 szár 1/4"×150 mm, mágneses	945,-	1 200,-

EXTOL dugókulcs adapter, 1/4"-3/8"-1/2"



cikkszám	leírás	nettó	bruttó
32600	Ø10/60 cs1	913,-	1 160,-

EXTOL hosszabbító szár, flexibilis, 1/4"×1/4", 300mm, mágneses

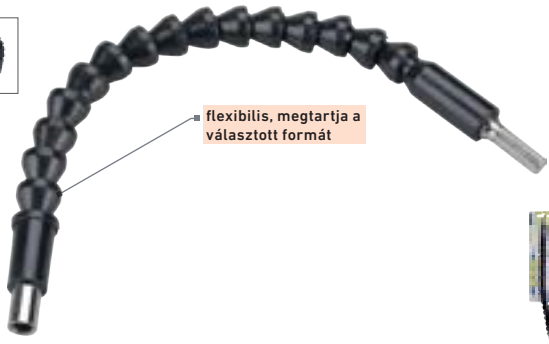

flexibilis, megtartja a választott formát



cikkszám	leírás	nettó	bruttó
919400	Ø10/100 cs1 1/4"×1/4", 300 mm; mágneses	707,-	898,-

EXTOL dugókulcs adapter, 3db-os készlet, 1/4"-3/8"-1/2", befogás: SDS Plus



cikkszám	leírás	nettó	bruttó
8819695	Ø10/100 cs1 1/4"-3/8"-1/2", adapterek hossza 65-65-72mm, CrV	1 110,-	1 410,-

EXTOL BIT fejek gipszkartonhoz, 2db



cikkszám	leírás	nettó	bruttó
65800	Ø20/160 cs1 PH 2x25mm	454,-	576,-

fortum dugókulcs adapter forgatható fogantyúval, 3db-os készlet



a forgatható fogantyúnak köszönhetően az adapter munka közben is tartható



cikkszám	leírás	nettó	bruttó
4742203	Ø15/90 cs1 1/4"-3/8"-1/2", S2	3 142,-	3 990,-

EXTOL BIT fejek, 98db-os készlet

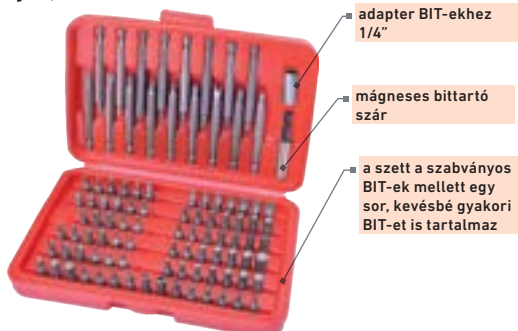

adapter BIT-ekhez 1/4"

mágneses bittartó szár

a szett a szabványos BIT-ek mellett egy sor, kevésbé gyakori BIT-et is tartalmaz

cikkszám	leírás	nettó	bruttó
8819649	Ø4/16 cs1	3 638,-	4 620,-
79db 25mm BIT: (-) 3-4-4,5-5-5,5-6-6,5-7-8mm, HEX 1,5-2-2,5-3-4-5-5,5-6-8mm, HEX-Ta 2-2,5-3-4-5-6, HEX 1/16"-5/64"-3/32"-7/64"-1/8"-9/64"-5/32"-3/16"-7/32"-1/4", HEX-Ta 5/64"-3/32"-7/64"-1/8"-9/64"-5/32", T 8-10-15-20-25-27-30-40-45, TTa 8-10-15-20-25-27-30-35-40, TS 6-8-10, TW 1-2-3, SQ 0-1-2-3, C 1-2-3, MS 5-6-8, SP 4-6-8-10. 17db 75mm BIT: (-) 5-6mm, PH 1-2, HEX 4-5-6, TTa 15-20-30, TS 6-8-10, SP 4-6-8-10			

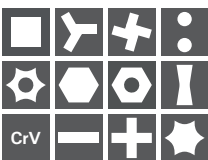

EXTOL TORX dugókulcs és BIT fej 35db-os készlet



cikkszám	leírás	nettó	bruttó
8818211	Ø10 cs1	7 252,-	9 210,-
1/4", 3/8", 1/2", CrV csőkulcs TORX			
1/4": E4-5-6-7-8, 3/8": E10-11-12-14-16-18-20			
adapter BIT-ekhez 1/4" négyzetletű BIT-hez, 3/8" négyzetletű 8mm-es BIT-hez (5/16"), 10mm-es és 12mm-es négyzetletű BIT-hez BIT fejek			
BIT fejek 1/4"x25mm: T10-15-20-25, BIT fejek 8mm(5/16")x30mm: T20-25-30-35-40-45, BIT fejek 10x75mm: T20-25-30-40-45-50-55, BIT fejek 12x75mm: T60-70			



EXTOL BIT fejek, 18db-os készlet



csat az övre történő rögzítéshez

műanyag doboz, gyorsan nyitható

CrMoV acélhegyek széles választéka

cikkszám	leírás	nettó	bruttó
710011	Ø12/72 cs1	3 819,-	4 850,-
(-) 4-5-6-7mm, PH 1-2-3, PZ 1-2-3, HEX 4-5-6mm, T 10-15-20-25, mágneses bittartó rozsdamentes acélból			



EXTOL IMBUSZ-TORX-XZN BIT fejek, 40db-os készlet



cikkszám	leírás	nettó	bruttó
6640	Ø10 cs1	6 157,-	7 820,-
3/8", 1/2" racsnihoz, CrV csőkulcs			
csatlakozó BIT dugókulcs 10mm (hossz 30mm):T20-25-30-40-45-50-55, H4-5-6-7-8-10-12mm, XZN5-6-8-10-12 csőkulcs csatlakozó hosszabbító BIT dugókulcs hosszú 10mm (hossz 75mm):T20-25-30-40-45-50-55, H4-5-6-7-8-10-12mm, XZN5-6-8-10-12 adapter BIT-ekhez			
3/8" négyzetletű 10mm-es BIT-hez, 1/2" négyzetletű 10mm-es BIT-hez			



EXTOL IMBUSZ-TORX-XZN BIT fejek, 40db-os készlet



cikkszám	leírás	nettó	bruttó
8818202	Ø10 cs1	7 921,-	10 060,-
3/8", 1/2" racsnihoz, CrV csőkulcs csatlakozó BIT dugókulcs 10mm (hossz 30mm): T20-25-30-40-45-50-55, H4-5-6-7-8-10-12mm, XZN5-6-8-10-12 csőkulcs csatlakozó hosszabbító BIT dugókulcs hosszú 10mm (hossz 75mm): T20-25-30-40-45-50-55, H4-5-6-7-8-10-12mm, XZN5-6-8-10-12 adapter BIT-ekhez			
3/8" négyzetletű 10mm-es BIT-hez, 1/2" négyzetletű 10mm-es BIT-hez			



fortum L-kulcs, 9db-os készlet

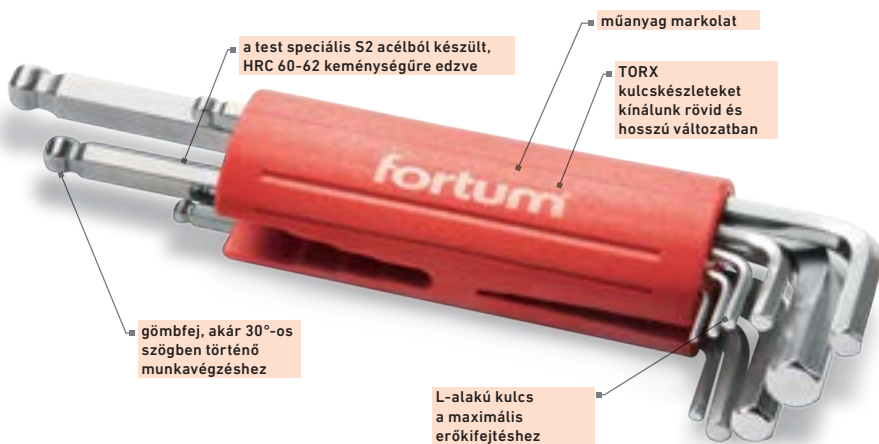
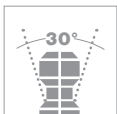

Abszolút kényelem

Természetesen Ön minőséget vár el. A Fortum imbusz és torx L-kulcsok ezért S2 acélból készülnek, mely HRC 60-62 keménységűre van edzve. Szeretnénk azonban meglepni: próbálja ki egyedi tartónkat, amelyet egy mozdulattal szilárd és praktikus fogantyúvá alakíthat.

Kézi számozás



cikkszám	leírás	nettó	bruttó
4710300	⊗10/60 cs1	5 551,-	7 050,-
	TORX 10-50mm, T 10-15-20-25-27-30-40-45-50mm		



cikkszám	leírás	nettó	bruttó
4710100	⊗10/60 cs1	4 882,-	6 200,-
	IMBUSZ 1,5-10mm, H 1,5-2-2,5-3-4-5-6-8-10mm		



EXTOL L-kulcs, 9db-os készletek

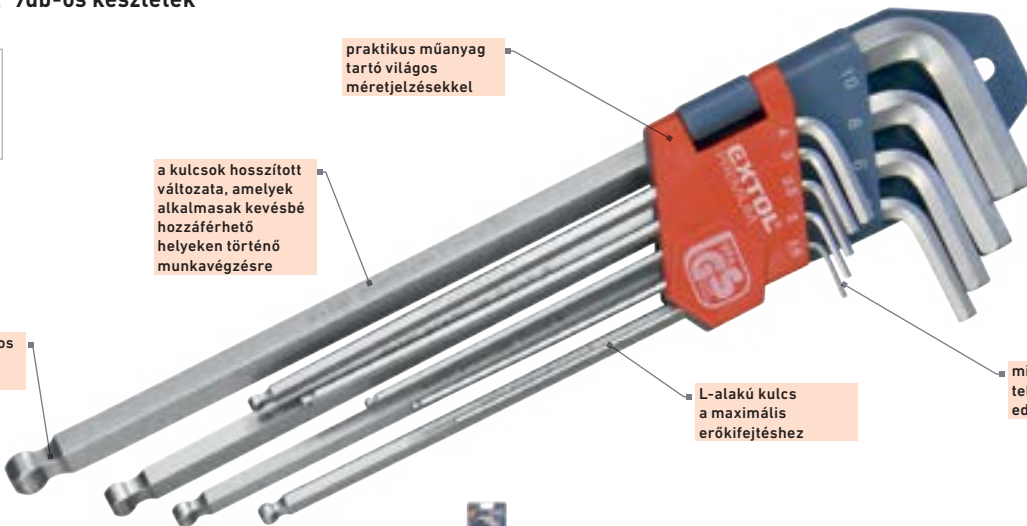
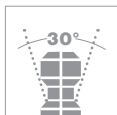

cikkszám	leírás	nettó	bruttó
6609	⊗10/60 cs1	2 016,-	2 560,-
	1,5-10mm, gömbfejű, H 1,5-2-2,5-3-4-, 5-6-8-10mm		



cikkszám	leírás	nettó	bruttó
6601	⊗10/60 cs1	2 173,-	2 760,-
	10-50mm, T 10-15-20-25-27-30-40-45-50, a rövidebb oldalon lyukas		



cikkszám	leírás	nettó	bruttó
8819312	⊗6/48 cs1	2 189,-	2 780,-
	gömbfelyű, 1,5-10mm, H 1,5-2-2,5-3-4-5-6-8-10mm		



cikkszám	leírás	nettó	bruttó
8819412	⊗6/48 cs1	2 260,-	2 870,-
	T10-50mm, T 10-15-20-25-27-30-40-45-50, a rövidebb oldalon lyukas		



EXTOL: imbuszkulcs, 9db-os készlet



EXTOL: TORX kulcs, 9db-os készlet



cikkszám	leírás	nettó	bruttó
8819301	Ø5/10 cs1	6 913,-	8 780,-
H2-10mm, H 2-2,5-3-4-5-6-7-8-10mm			



cikkszám	leírás	nettó	bruttó
8819401	Ø5/10 cs1	7 197,-	9 140,-
T10-50mm, T 10-15-20x100mm, T 25-27-30-40x150mm, T 45-50x200mm			

EXTOL: imbuszkulcs hosszú színes, 9db-os készlet



cikkszám	leírás	nettó	bruttó
8819315	Ø6/36 cs1	5 827,-	7 400,-
gömbfelyű, 1,5-10mm, H 1,5-2-2,5-3-4-5-6-8-10mm			

EXTOL: imbuszkulcs, 8db-os készlet



cikkszám	leírás	nettó	bruttó
6617	Ø10/50 cs1	1 504,-	1 910,-
2-10mm, H 2-2,5-3-4-5-6-8-10mm műanyag Dobozban			

EXTOL: imbuszkulcs, 7db-os készlet



9 darab feletti megrendelés esetén praktikus értékesítési csomagolás ingyenesen



cikkszám	leírás	nettó	bruttó
66006	Ø9/54 cs1	1 331,-	1 690,-
1,5-6mm, 1,5-2-2,5-3-4-5-6mm, gömbfejű, vegyes színek: zöld, kék, piros, összecukható fogantyú karabinerrel			



EXTOL imbuszkulcs, 9db-os készlet



cikkszám	leírás	nettó	bruttó
66000	⊗10/40 cs1	1 441,-	1 830,-
	1,5-10mm, rövid, H 1,5-2-2,5-3-4-5-6-8-10mm, gömbfejű		



EXTOL TORX kulcs, 9db-os készlet



cikkszám	leírás	nettó	bruttó
66010	⊗10/40 cs1	1 417,-	1 800,-
	T 10-50mm, rövid, T 10-15-20-25-27-30-40-45-50, a rövidebb oldalon lyukas		



EXTOL imbuszkulcs, 9db-os készlet



cikkszám	leírás	nettó	bruttó
66001	⊗10/40 cs1	1 504,-	1 910,-
	1,5-10mm, H 1,5-2-2,5-3-4-5-6-8-10mm, gömbfejű		



EXTOL TORX kulcs, 9db-os készlet



cikkszám	leírás	nettó	bruttó
66011	⊗10/40 cs1	1 638,-	2 080,-
	T 10-50mm, T 10-15-20-25-27-30-40-45-50, a rövidebb oldalon lyukas		



EXTOL imbuszkulcs, 10db-os készlet



cikkszám	leírás	nettó	bruttó
6612	⊗20/40 cs1	1 299,-	1 650,-
	2-14mm, H 2-2,5-3-4-5-6-8-10-12-14mm		

EXTOL imbuszkulcs, 8db-os készlet



cikkszám	leírás	nettó	bruttó
6610	⊗25/100 cs1	499,-	634,-
	2-10mm, H 2-2,5-3-4-5-6-, 8-10mm		



Menetfúrók és menetmetszők



Az Extol Premium menetfúrók és menetmetszők megfelelnek a DIN 352 és DIN 223 szabványnak. Kiváló minőségű szerszámacélból készülnek, és M3-M20 méretű belső és külső menetek vágására tervezték őket.

EXTOL menetfúró- és menetmetsző 32db-os készlet

a legkelendőbb készlet a piacon, M3-M12 méretek esetén



menetméretek:
M3x0,5, M4x0,7,
M5x0,8, M6x1,
M8x1,25, M10x1,5,
M12x1,75
menet tolerancia: 6g

három darabból álló menetfúró és menetmetsző, kiváló minőségű szerszámacélból, alapvető menetméretek, fémdobozban, teljes készlet, menetmérővel és csavarhúzóval

cikkszám	leírás	nettó	bruttó
29302	Ø10 cs1	11 630,-	14 770,-
M3-M12, M3-M4-M5-M6-M8-M10-M12			

EXTOL menetmetsző 9db-os készlet

-menetméretek:
M3x0,5, M4x0,7, M5x0,8,
M6x1, M8x1,25, M10x1,5,
M12x1,75
-menet tolerancia: 6g



a készletet fémdobozban adják, a leggyakrabban használt menetméretek tartalmazza

cikkszám	leírás	nettó	bruttó
8816511	cs1	4 669,-	5 930,-
M3-M12, M3-M4-M5-M6-M7-M8-M10-M12			

EXTOL menetfúró 21db-os készlet



menetméretek:
M3x0,5, M4x0,7,
M5x0,8, M6x1,
M8x1,25, M10x1,5,
M12x1,75

kiváló minőségű szerszámacélból készült menetfúró készlet, hajtóvas nélkül, fémdobozban

cikkszám	leírás	nettó	bruttó
29301	Ø20 cs1	7 118,-	9 040,-
M3-M12, M3-M4-M5-M6-M8-M10-M12			

NO

EXTOL menetfúró hajtóvas



cikkszám	leírás	nettó	bruttó
8816605	Ø10/90 cs1	1 543,-	1 960,-
1-1/2", M3-M12 menetfúrókhoz			

EXTOL törtcsavar kisedő készlet, 4db-os



egyedi csavarok megfúrásához

cikkszám	leírás	nettó	bruttó
8801842	cs1	2 693,-	3 420,-
M5-14, hatszög rögzítés, M5-6, M6-8, M8-10, M10-14 csavarokhoz, HSS			

HSS

EXTOL törtcsavar kisedő készlet, 5db-os



cikkszám	leírás	nettó	bruttó
910023	Ø20/120 cs1	1 205,-	1 530,-
M3-M18 csavarokhoz			

NO

Műhely szerszámok

■ PROFI FORTUM

A Fortum szerszámokat egy elismert, neves gyártó készíti, sok éves tapasztalattal. A professzionális termékek alapját a legmodernebb technológiával feldolgozott, első osztályú anyagok alkotják. Valamennyi alkatrész több szigorú terheléses teszten esik át – az eredmény egy olyan szerszám, amely minden körülmények között megbízható.

➕ Hosszú élettartamú, maximális funkcionalitású és kiváló ergonómiájú szerszámokat kap - és mindig valami extrát:

- a dugókulcs méretek különösen széles választékát
- a Mechanic és Industrial sorozat szerszámkészleteinek széles választékát ipari, szerelő- és szervizműhelyekben való használathoz ...és még sok más!

■ BARKÁCS EXTOL PREMIUM

A multifunkciós és a speciális dugókulcs készletek széles választéka biztosítja, hogy mindenki megtalálja a számára megfelelő megoldást.

➕ Tervezéskor a területükön dolgozó szakemberekkel konzultáltunk, így szinte **minden készlet tartalmaz néhány olyan fejlesztést**, amely meglepi és megörvendezteti Önt a munkában.





Méretre kovácsolt.

A Fortum kétféle készletet kínál, hogy azok a legjobban illeszkedjenek az Ön munkájához. A **Mechanic** és az **Industrial** nem különböznek minőségben, amely továbbra is elsőrangú - viszont az egyes alkatrészek felépítése, az összetétel és a tokok kialakítása különböző.

Időtálló szerkezet.

A racsnis szerkezet biztosítja a gyors és kényelmes munkavégzést. Ez a szerszám legjobban igénybe vett része, melyet különös gondossággal terveztek meg és speciális, nagy igénybevételnek ellenálló, ötvöztött acélból készítették. Ez garantálja a FORTUM racsnis megbízható működését hosszú éveken keresztül. Ez a szerkezet annyira bevált, hogy az Industrial és a Mechanical hajtókarokban is ezt alkalmazzuk.

QUICK RELEASE

A dugókulcsok fejében található gomb megkönnyíti és felgyorsítja a dugófejek cseréjét.



Kézi szerszámok

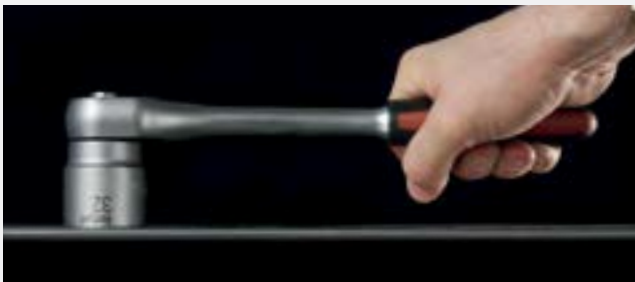

Industrial racsnis

Maximálisan hatékony konstrukció, meghosszabbított fogantyú és masszív, 48 fogú S2 acélmechanizmus - ezt a racsnit teljes erőbedobásra tervezték.



Mechanic racsnis

Precízen köszörült 72 fogú S2 acélból készült. A kivételes lépés-érzékenység és a formázott fogantyú lehetővé teszi a precíz és könnyű munkavégzést bármilyen térben.

Industrial racsnis



cikkszám	leírás	nettó	bruttó
4700101	1/4", 145mm-es hossz, 48 fogú, CrV/S2	4 843,-	6 150,-
4700103	1/2", 270mm-es hossz, 48 fogú, CrV/S2	7 465,-	9 480,-

CrV S2



Mechanic racsnis



cikkszám	leírás	nettó	bruttó
4700111	1/4", 145mm-es hossz, 48 fogú, CrV/S2	5 323,-	6 760,-
4700112	3/8", 205mm-es hossz, 72 fogú, CrV/S2	5 709,-	7 250,-
4700113	1/2", 253mm-es hossz, 72 fogú, CrV/S2	8 197,-	10 410,-

CrV S2



EXTOL racsnis hajtókar hajlított, 45 fogú

ergonomikus fogantyú csúszásgátló TPR gumi bevonattal

megbízható test edzett CrV acélból

gomb a gyors kioldáshoz

precíz mechanizmus 45db nagy ellenálló képességű foggal, 8°-os lépés-érzékenységgel az igényes munkához

cikkszám	leírás	nettó	bruttó
8816454	10/30 cs1 1/4", hossz 153mm, maximális nyomaték 81Nm, CrV	2 772,-	3 520,-
8816455	5/25 cs1 3/8", hossz 208mm, maximális nyomaték 267Nm, CrV	3 110,-	3 950,-
8816456	5/20 cs1 1/2", hossz 253mm, maximális nyomaték 678Nm, CrV	4 039,-	5 130,-

CrV 1/4"

EXTOL racsnis hajtókar hajlított, 72 fogú



cikkszám	leírás	nettó	bruttó
8816408	10/30 cs1 1/4", hossz 150mm, fém test műanyaggal bevonva, max. nyomaték 81Nm, CrV	3 189,-	4 050,-
8816410	5/20 cs1 1/2", hossz 250mm, fém test műanyaggal bevonva, max. nyomaték 580Nm, CrV	5 276,-	6 700,-

CrV 1/4"

EXTOL racsnis hajtókar, C.V., 45 fog; 1/4", 153mm



cikkszám	leírás	nettó	bruttó
918000	10/100 cs1 1/4", L 153mm, maximális nyomaték 74Nm, CrV	2 047,-	2 600,-
918002	5/20 cs1 1/2", L 260mm, maximális nyomaték 545Nm, CrV	3 181,-	4 040,-

CrV 1/4"

fortum racsnis hajtókar 3/4" C.V., 24 fog, 500mm

professzionális racsnikapcsolókkal és kilökövel

cikkszám	leírás	nettó	bruttó
4700301	10/40 cs1 3/4", L 500mm, 61CrV5	20 929,-	26 580,-

61 CrV5 3/4"

EXTOL digitális nyomaték adapter

LCD kijelző háttérvilágítással

elem: 1 db CR2030 (3V)

10 beállítási mód

automatikus kikapcsolás 3 perc tétlenség után

hangjelzés

a műanyag test 240°-os elforgatása megkönnyíti az adatok leolvasását a kijelzőről

cikkszám	leírás	nettó	bruttó
8825300	1/2", 20-200Nm, 1/4" és 3/8" négyszögletű csökkenítővel, pontosság ±3,0%, felbontás 0,1Nm, egységek kiválasztásának lehetősége: N-m, kg-cm, kg-m, in-lb, ft-lb	19 976,-	25 370,-

fortum nyomatékkulcs, ablakos

-a beállított meghúzási nyomaték elérését kattánzó hang jelzi

-mindkét irányba működik

pontosság: ± 4%, ami a DIN/ISO 6789 szabványnak felel meg

-a nyomaték: 1,0Nm-enként állítható

-a fogantyú zár megakadályozza a nyomaték értékének véletlen megváltoztatását

-a nyomatékkulccsal csavarkötéseket lehet meghúzni az előre beállított nyomatékkal, (a kulcs ellenőrző eszközként nem használható)

-minden db egyedileg tesztelt és kalibrációs tanúsítvánnyal rendelkezik

cikkszám	leírás	nettó	bruttó
4700215	1/2", 40-200Nm, 72 fog, hossz: 490mm, tömeg: 1,1kg, műanyag koffer, CrV	37 638,-	47 800,-

CrV

fortum nyomatékkulcs, ablakos

-a nyomaték: 0,2Nm-enként állítható

-a fogantyú zár megakadályozza a nyomaték értékének véletlen megváltoztatását

-a beállított nyomaték elérését a nyomatékkulcs és a fogantyú között található mozgó csuklóból, a fogantyú oldalra való kifordulása jelzi ki

-a nyomatékkulcs használata egy megfelelő csavarkötésen próbálja ki!

-mindkét irányba működik

-a nyomatékkulccsal csavarkötéseket lehet meghúzni az előre beállított nyomatékkal, (a kulcs ellenőrző eszközként nem használható)

-minden db egyedileg tesztelt és kalibrációs tanúsítvánnyal rendelkezik

cikkszám	leírás	nettó	bruttó
4700214	1/4", 5-25Nm, 72 fog, pontosság: +/- 4%, hossz: 300mm, tömeg: 0,7kg, műanyag koffer, CrV	30 937,-	39 290,-

CrV

fortum csuklós hajtókar



cikkszám	leírás	nettó	bruttó
4704901	3/4", 505mm, 61CrV5	6 921,-	8 790,-

61 CrV5 3/4"

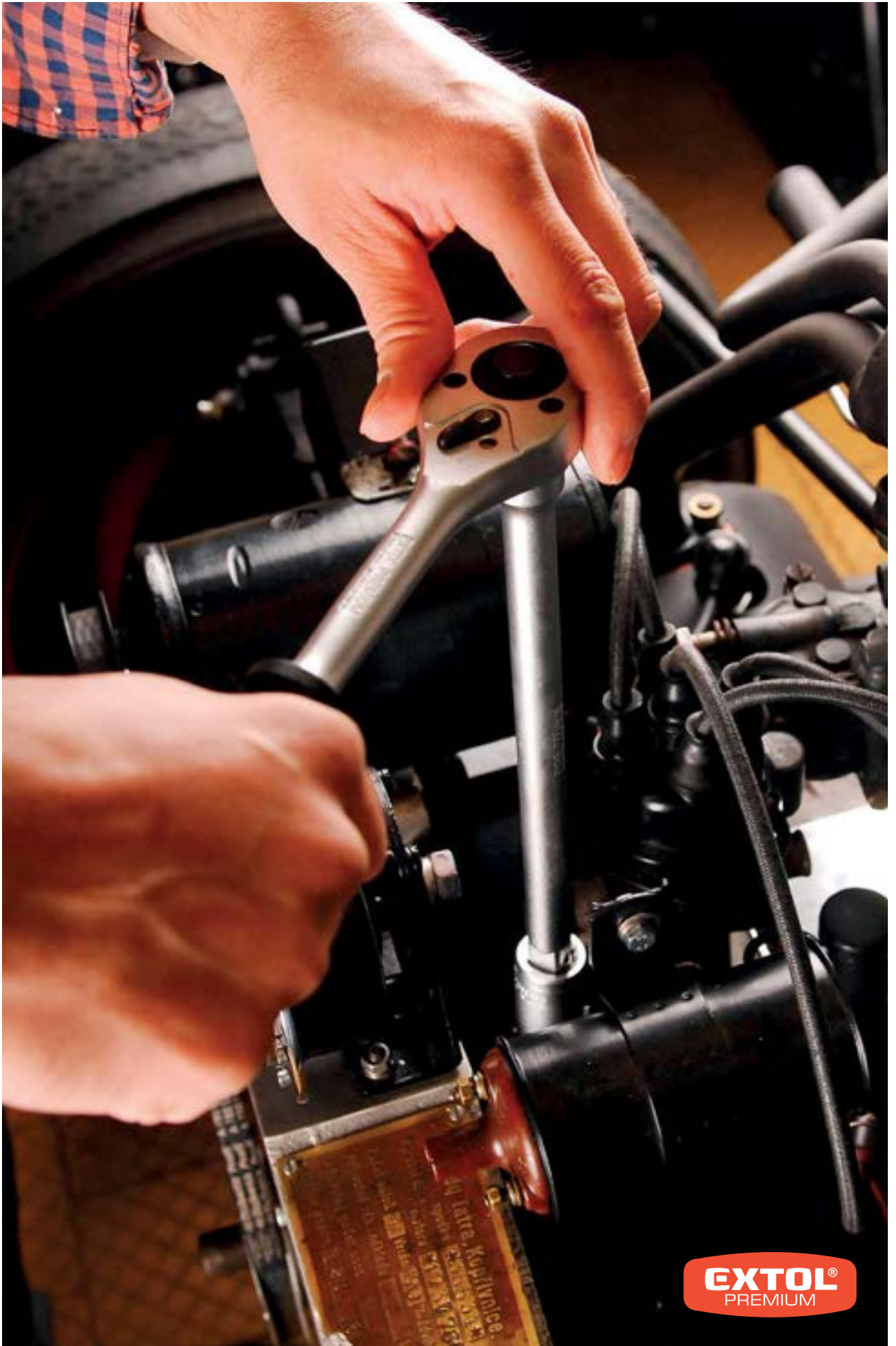

Kéziszerszámok



fortum®

Fortum Mechanic

A Fortum Mechanic sorozat professzionális használatra készül összeszerelő- és szervizműhelyek számára. Ezt bizonyítja az egyes típusok gyártásához felhasznált anyagok összetétele és tartóssága. A Fortum Mechanic egy kivételes, ergonomikus formájú racsnit rejt, amelyet egyetlen darab prémium 61CrV5 acélból kovácsoltak. 72 cementált S2 acél foggal van ellátva, amelyek már 5°-os elhajlással is lehetővé teszik a munkát. Az ívelt forma optimális fogást és kézvédelmet biztosít pl. szűk motortérben.

Abszolút műhely

Könnyű, tartós műanyagból készült tok, EVA habszivacs védőfedéllel, melyen az összes alkatrész jól látható, és egy kivethető, önhordó BMC kazettával, így könnyen és praktikusán beilleszthető a műhelyszerszámosládájába.



45°
érzékenység



Kéziszeerszámok

fortum dugókulcsok, 60db-os készlet



1/4"

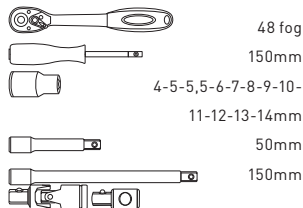

1/2"

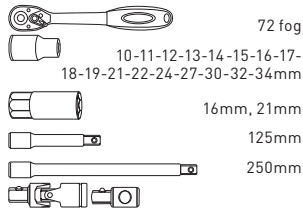

1/4"

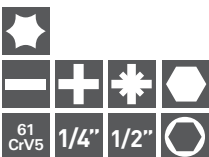

cikkszám	leírás	nettó	bruttó
4700011	cs1 1/4", 1/2"	44.646,-	56 700,-

fortum hosszú dugókulcsok, 20db-os készlet



1/4"

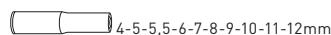

1/2"

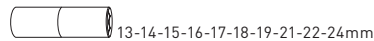







cikkszám	leírás	nettó	bruttó
4700012	cs1 1/4", 1/2"	17.378,-	22 070,-

fortum dugókulcsok, 27db-os készlet

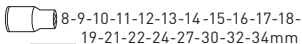

1/2"

-  72 fog
-  350mm
-  8-9-10-11-12-13-14-15-16-17-18-19-21-22-24-27-30-32-34mm
-  16mm, 21mm
-  125mm
-  250mm

 **1/2"**

cikkszám	leírás	nettó	bruttó
4700014	⊗5 cs1	36 299,-	46 100,-
	1/2"		





fortum TORX dugókulcsok és dugaszemek, 32db-os készlet



1/4"

-  E4-5-6-8-10
-  L 38mm
-  T6-8-10-15-20-25-27-30-40

1/2"

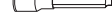
-  E12-14-18-20-24
-  E12-14-18
-  L 55mm
-  T40-45-50-55-60
-  L 100mm
-  T40-45-50-55-60



61 CrV5 **1/4"** **1/2"** 

cikkszám	leírás	nettó	bruttó
4700020	⊗5 cs1	26 441,-	33 580,-
	1/4", 1/2"		

Kéziszerszámok



fortum[®]



Fortum Industrial

A Fortum Industrial készleteket kifejezetten az ipari szektorban előforduló extrém terhelésekhez tervezték. Ezekben a készletekben is minden alkatrész kiváló minőségű 61CrV5 acélból készül, a terhelésnek kitett részek speciális edzésével. A legfontosabb alkatrész azonban ismét a zömök racsni, mely 48 darab S2 acélból készült, cementált fogat tartalmaz, meghosszabbított fogantyúja, pedig lehetővé teszi az erő még jobb kihasználását nehéz munkák során.

Abszolút kitartás

A Fortum Industrial sorozat szigorúan a tartósságra és a célszerűségekre összpontosít. Ez nem csak a praktikus felépítésének, hanem a tartós fém testének is köszönhető és így készen áll az igazán kemény munkára.



Industrial kazetta

Kiváló minőségű zárral és Wrinkle Surface felületkezeléssel van ellátva.



±7.5%
érzékenység

Kézszeerszámok

fortum dugókulcsok, 29db-os készlet



1/2"

- 48 fog
- 8-9-10-11-12-13-14-15-16-17-18-19-21-22-24-27-30-32-34mm
- 10-13-17mm
- 16mm, 21mm
- 125mm
- 250mm



cikkszám	leírás	nettó	bruttó
4700001	85 cs1 1/2"	35 984,-	45 700,-

fortum dugókulcsok, 50db-os készlet



1/4"

- 48 fog
- 150mm
- 4-5-5,5-6-7-8-9-10-11-12-13-14mm
- 50mm
- 150mm

1/4"

- L 25mm
- 4-5,5mm
- PH1-2
- 3-4-5-6mm
- T 20-25-27-30



1/2"

- 48 fog
- 10-11-12-13-14-16-17-19-22-24-27-30-32mm
- 16mm, 21mm
- 125mm
- 250mm

cikkszám	leírás	nettó	bruttó
4700002	85 cs1 1/4", 1/2"	44 724,-	56 800,-

Fortum dugókulcsok, 31db-os készlet



Fortum ímbusz dugókulcsok, 18db-os készlet



1/4"

- 48 fog
- 4-4,5-5-5,5-6-7-8-9-10-11-12-13-14mm
- 50mm
- 150mm
- 100mm
- L 38mm
 - 4-5,5mm
 - PH1-2
 - 3-4-5-6mm
 - T 20-25-27-30

1/4"

- L 38mm
- 2-2,5-3-4-5-6mm

1/2"

- L 55mm
- 6-7-8-10-12-14mm
- L 100mm
- 5-6-7-8-10-12mm

61 CrV5	1/4"	

cikkszám	leírás	nettó	bruttó
4700003	⌀10 cs1 1/4"	18 488,-	23 480,-

61 CrV5	1/4" 1/2"	
---------	-----------	--

cikkszám	leírás	nettó	bruttó
4700008	⌀5 cs1 1/4", 1/2"	17 559,-	22 300,-

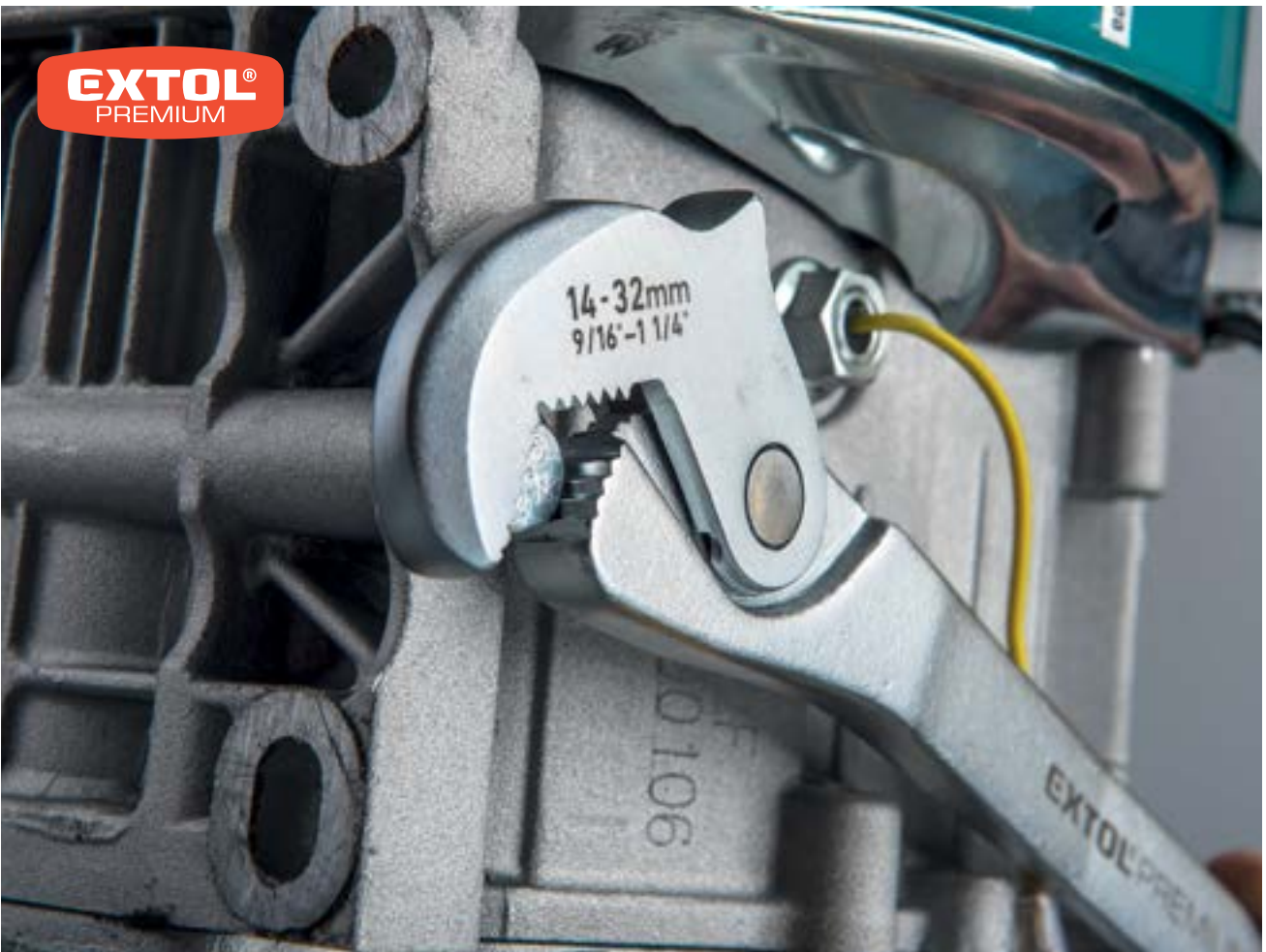

Kéziszerszámok

EXTOL dugókulcsok, 172db-os készlet

- 1/2"**
- 1/2" 45 fog
 - 10-11-12-13-14-15-16-17-18-19-20-21-22-24-27-30-32mm
 - 16-17-18-19-22mm
 - E20-24
 - 125-250mm
 - 16-21mm
 - 1/2"
 - 8mm | 1/2"



- 3/8"**
- 3/8" 45 fog
 - 10-11-12-13-14-15-16-17-18-19mm
 - 10-11-12-13-14-15mm
 - E10-11-12-14-16-18
 - 150mm
 - 16mm
 - 3/8"
 - 1/4" | 3/8"

- 1/4"**
- 1/4" 45 fog
 - 4-4,5-5-5,5-6-7-8-9-10-11-12-13-14mm
 - 4-5-6-7-8-9-10mm
 - E4-5-6-7-8
 - 50-100mm
 - 1/4"
 - 1/4"
 - 150mm
 - 1/4"

1/2"	1/4"	-	+
CrV		1/4"	3/8"

- 1/4"**
- L 25mm
 - SL6-6,5-6,5-7mm
 - PH0-1-2-3
 - PZ0-1-2-3
 - T10-15-20-25-27-30
 - SQ1-2-3mm

- 8mm**
- L 30mm
 - SL8-10-12mm
 - PH3-4
 - PZ3-4
 - T40-45-50-55-60-70
 - TTa 40-45-50-55-60-70
 - HEX7-8-10-12-14mm

- 1/4"**
- L 38mm
 - S4-5,5-6,5-7mm
 - PH1-2
 - PZ1-2
 - T8-9-10-15-20-25-27-30
 - TTa 8-9-10-15-20-25-27-30
 - HEX3-4-5-6mm

cikkszám	leírás	nettó	bruttó
8818346	1/4", 3/8" és 1/2"	4 874,0,-	61 900,-

EXTOL dugókulcsok, 94db-os készlet

a dugófejek és bitek leggyakrabban használt méreteinek változatos összetétele minden műhelyben hasznos segítővé teszi

magas minőségű S2 és CrV acélból készült szerszámok



- 1/4"**
- 1/4" 45 fog
 - 4-4,5-5-5,5-6-7-8-9-10-11-12-13-14mm
 - 6-7-8-9-10-11-12-13mm
 - 50-100mm
 - 1ks
 - 1db
 - 150mm
 - 1/4" - 1db
 - 1db
 - 1db

- 1/4"**
- L 38mm
 - 4-5,5-6,5mm
 - PH1-2
 - PZ1-2
 - 3-4-5-6mm
 - T 8-10-15-20-25-30

- 1/4"**
- L 38mm
 - 4-5,5-6,5mm
 - PH1-2
 - PZ1-2
 - 3-4-5-6mm
 - T 8-10-15-20-25-30

- 1/2"**
- 1/2" 45 fog
 - 10-11-12-13-14-15-16-17-18-19-20-21-22-23-24-27-30-32mm
 - 14-15-17-19mm
 - 16-21mm
 - 125-250mm
 - 1/2"-3/8"
 - 1db
 - 1,5-2,0-2,5mm
 - 8mm

- 8mm**
- L 30mm
 - 8-10-12mm
 - PH3-4
 - PZ3-4
 - 8-10-12-14mm
 - T40-45-50-55

CrV	S2	1/4"	1/2"

cikkszám	leírás	nettó	bruttó
6525	1/4", 1/2"	35 827,-	45 500,-

EXTOL dugókulcsok, 94db-os készlet

változatos összetételű, a leggyakrabban használt méretű dugófejekből és bitekből áll, így minden műhely számára hasznos segítség

magas minőségű edzett vagy CrV acélból készült szerszámok

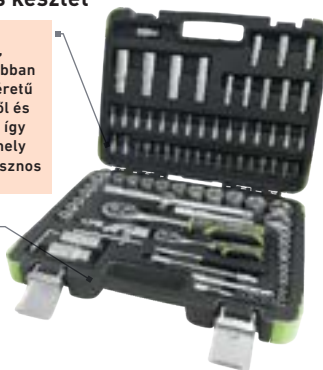

- 1/4"**
- 1/4" 45 fog
 - 4-4,5-5-5,5-6-7-8-9-10-11-12-13-14mm
 - 6-7-8-9-10-11-12-13mm
 - 50-100mm
 - 1db
 - 1db
 - 150mm
 - 1/4" - 1db
 - 1db
 - 1db

- 1/4"**
- L 38mm
 - 4-5,5-6,5mm
 - PH1-2
 - PZ1-2
 - 3-4-5-6mm
 - T 8-10-15-20-25-30

- 1/4"**
- L 38mm
 - 4-5,5-6,5mm
 - PH1-2
 - PZ1-2
 - 3-4-5-6mm
 - T 8-10-15-20-25-30

- 1/2"**
- 1/2" 45 fog
 - 10-11-12-13-14-15-16-17-18-19-20-21-22-23-24-27-30-32mm
 - 14-15-17-19mm
 - 16-21mm
 - 125-250mm
 - 1/2"-3/8"
 - 1db
 - 1,5-2,0-2,5mm
 - 8mm

- 8mm**
- L 30mm
 - 8-10-12mm
 - PH3-4
 - PZ3-4
 - 8-10-12-14mm
 - T40-45-50-55

CrV	HCS	1/4"	1/2"

cikkszám	leírás	nettó	bruttó
918094	1/4", 1/2"	25 591,-	32 500,-



EXTOL dugókulcsok, 39db-os készlet



3/8"

- 3/8" 45 fog
- 8-9-10-11-12-13-14-15-16
- 17-18-19-21-22mm
- 8-10-12-13-17-19mm
- 16-21mm
- 1db 75mm
- 150mm
- 1db
- 3/8"x1/4" 1db

1/4"

- L 25mm
- 4-7mm
- PH1-2-3
- H5-6mm
- T10-15-20-25

cikkszám	leírás	nettó	bruttó
6522	3/8"	15 795,-	20 060,-

CrV 3/8"

EXTOL dugókulcsok, 24db-os készlet



fém táska

1/2"

- 1/2" 45T
- 10-11-12-13-14-15-16
- 17-18-19-20-21-22
- 23-24-27-30-32mm
- 125-250mm
- 21mm
- 1/2"
- 1/2" | 3/8"

cikkszám	leírás	nettó	bruttó
8818365	1/2"	20 110,-	25 540,-

CrV 1/2"

EXTOL dugókulcsok, 30db-os készlet



fém táskában

1/4"

- 1/4" 45 T
- 4-5-5,5-6-7-8
- 9-10-11-12-13-14mm
- 50-100mm
- 1/4"
- 1/4"
- 150mm

L 38mm

- L 38mm
- 4-5-5,5-6-7-8
- PH1-PH2-PH3
- PZ1-PZ2
- HEX3-4mm
- T15-20

cikkszám	leírás	nettó	bruttó
8818361	1/4"	6 866,-	8 720,-

CrV 1/4"

EXTOL dugókulcsok, 21db-os készlet



1/2"

- 1/2" 45 fog
- 10-11-12-13-14-15-16-17-18
- 19-21-22-24-27-30-32mm
- 75mm
- 125mm
- 1db
- 1db

cikkszám	leírás	nettó	bruttó
6523	1/2"	18 378,-	23 340,-

CrV 1/2"

EXTOL dugókulcsok, 19db-os készlet



1/4"

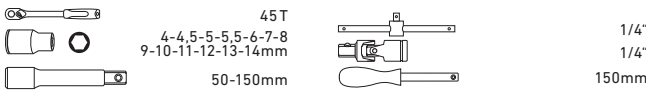

cikkszám	leírás	nettó	bruttó
8818309	Ø10 cs1 1/4"	5 252,-	6 670,-

EXTOL sérült, törtcsavar kiséző, 10db-os készlet

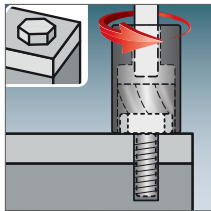

- ott használható, ahol sérült (beragadt, lekerekített, korrodált stb.)
hatalpfejú csavarokat és anyákat hatalmas erővel kell meglazítani
-a belső kialakításnak köszönhetően belevág a meglazítandó
csavarokba (anyákba), és így megakadályozza az élék lenyírását

cikkszám	leírás	nettó	bruttó
8818141	Ø10/20 cs1 3/8", 10-19mm, 10-11-12-13-14-15- 16-17-19mm, CrMo	12 961,-	16 460,-

Cr Mo **3/8"**

EXTOL TORX dugókulcsok, 9db-os készlet



cikkszám	leírás	nettó	bruttó
8818114	Ø10/20 cs1 1/4", 1/2", CrV, csőkulcs TORX 1/4": E 5-6-7-8-10, 1/2": E 12-14-16-18	4 276,-	5 430,-

CrV **1/4"** **1/2"**

EXTOL hosszított dugófej, MULTI-LOCK, 8db-os készlet



cikkszám	leírás	nettó	bruttó
8818112	Ø10/20 cs1 1/2", CrV, csőkulcs hosszabbító 10-12-13-14-16-17-19-22mm	10 362,-	13 160,-

CrV **1/2"** **MULTI LOCK**

EXTOL hosszított dugófej, MULTI-LOCK, 11db-os készlet



cikkszám	leírás	nettó	bruttó
8818110	Ø10/20 cs1 1/4", CrV, csőkulcs hosszabbító 4-5-5,5-6-7-8-9-10-11-12-13mm	6 362,-	8 080,-

CrV **1/4"** **MULTI LOCK**



Készletárszámok

fortum

Abszolút acél

A Fortum szerszámok gyártásához használt anyagok abszolút csúcsmínőségűek.



61CrV5

61CrV5 és 61CrV4 (más néven 6150 és 6140) a **Legmagasabb minőségű króm-vanádium acél**. Az optimális felületkeménység és a korrózióállóság érdekében edzett és matt króm bevonattal van ellátva. Ezt az acélt a legnagyobb terhelésnek kitett alkatrészek kivételével mindenhez használják.

CrMoV

A **króm-molibdén acél (60CrMoV18-5)** egy olyan acél, amelynek a tulajdonságai hasonlóak a króm-vanádium acélhoz, de a molibdén hozzáadása miatt keményebb és erősebb. Mivel előállításuk jóval drágább, az európai és japán gyártók csak a nagy terhelésnek kitett szerszámokhoz vagy alkatrészekhez használják.

S2

A legmagasabb minőségű ötvözött acélok közül kiemelkedik az **S2 acél és felülmúlja a króm-vanádium és a króm-vanádium-molibdén acélokat**. További ötvözőelemek (nikkel, molibdén, kobalt, titán) alkalmazásával jóval nagyobb szilárdságot ad azonos keménységi fok mellett. Ezt az acélfajtát a világon csak a gyártók egy szűk csoportja dolgozza fel, főként a magas költségek és a gyártás bonyolultsága miatt. A Fortum ezt használja minden csavarhúzóhegyhez, imbuszkulcshoz és más nagy igénybevételnek kitett alkatrészekhez.

Nagyobb hatékonyság

A DYNAMIC DRIVE™ profil, amelyet a fejfal enyhén ívelt belső felületei jellemznek, az kifejtett nyomást az anya sarkából az anya oldalai felé továbbítja.

A hagyományos fejekhez képest így sokkal kíméletesebb és a sérült anyákat is megfogja.



Hosszabb élettartam

A Fortum dugófejeket 61CrV5 króm-vanádium acélból öntik és NCS gépeken munkálják meg, olajedzettek és peremkeményítettek a vékonyfalú konstrukció optimális keménysége és szilárdsága érdekében.

Teljes egyértelműség

A készletek minden része nagy, jól látható méretjelöléssel van ellátva.

DYNAMIC DRIVE™

A csavarra eső nyomást a csavar oldalaira irányítja az egyenes igénybevétel érdekében.



dugókulcs 1/4"



Nagy kopásállóság. A Fortum dugókulcs és dugófej anyaga az acél legmagasabb osztályába tartozó 61CrV5 króm-vanádium acél, melyet olajjal edznek NCS gépeken a vékonyfalú szerkezet optimális keménysége és szilárdsága elérése érdekében. A 61CrV5 és 61CrV4 (más néven 6150 és 6140) a legmagasabb minőségű króm-vanádium acél. Az edzett és felületkezelt matt kemény króm az optimális felületi keménység és korrózióállóság elérése érdekében, ez az acél minden alkatrészhöz használható, kivéve a leginkább kitett részeket. DYNAMIC DRIVE™ A nyomatékvitel a csavarok oldalára optimális feszültségeloszlást tesz lehetővé a fejben.

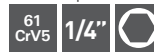

cikkszám	leírás	nettó	bruttó
4701405	cs1 5,5mm, hossz 25mm, 61CrV5, mattkróm	341,-	433,-
4701407	Ø50 cs1 7mm, hossz 25mm, 61CrV5, mattkróm	420,-	533,-
4701408	Ø50 cs1 8mm, hossz 25mm, 61CrV5, mattkróm	442,-	562,-
4701409	Ø75 cs1 9mm, hossz 25mm, 61CrV5, mattkróm	478,-	607,-
4701410	Ø100/400 cs1 10mm, hossz 25mm, 61CrV5, mattkróm	452,-	574,-
4701411	cs1 11mm, hossz 25mm, 61CrV5, mattkróm	477,-	605,-
4701412	cs1 12mm, hossz 25mm, 61CrV5, mattkróm	488,-	619,-
4701413	Ø100 cs1 13mm, hossz 25mm, 61CrV5, mattkróm	472,-	599,-



fortum dugókulcs 1/2"



61 CrV5 1/2"

cikkszám	leírás	nettó	bruttó
4700408	8mm, hossz 38mm, 61CrV5, mattkróm	396,-	503,-
4700410	10mm, hossz 38mm, 61CrV5, mattkróm	458,-	582,-
4700411	11mm, hossz 38mm, 61CrV5, mattkróm	443,-	563,-
4700412	12mm, hossz 38mm, 61CrV5, mattkróm	489,-	621,-
4700413	13mm, hossz 38mm, 61CrV5, mattkróm	450,-	571,-
4700414	14mm, hossz 38mm, 61CrV5, mattkróm	549,-	697,-
4700415	15mm, hossz 38mm, 61CrV5, mattkróm	471,-	598,-
4700416	16mm, hossz 38mm, 61CrV5, mattkróm	484,-	615,-
4700417	17mm, hossz 38mm, 61CrV5, mattkróm	505,-	641,-
4700418	18mm, hossz 38mm, 61CrV5, mattkróm	550,-	698,-
4700419	19mm, hossz 38mm, 61CrV5, mattkróm	530,-	673,-
4700421	21mm, hossz 38mm, 61CrV5, mattkróm	601,-	763,-
4700422	22mm, hossz 38mm, 61CrV5, mattkróm	703,-	893,-
4700424	24mm, hossz 38mm, 61CrV5, mattkróm	795,-	1 010,-
4700427	27mm, hossz 42mm, 61CrV5, mattkróm	945,-	1 200,-
4700430	30mm, hossz 44mm, 61CrV5, mattkróm	1 583,-	2 010,-
4700432	32mm, hossz 44mm, 61CrV5, mattkróm	1 528,-	1 940,-
4700434	34mm, hossz 44mm, 61CrV5, mattkróm	1 795,-	2 280,-
4700436	36mm, hossz 47mm, 61CrV5	2 228,-	2 830,-

fortum hosszított dugókulcs 1/4"



61 CrV5 1/4"

cikkszám	leírás	nettó	bruttó
4701521	8mm, hossz 50mm, 61CrV5, mattkróm (minden további méretben is)	551,-	700,-
4701522	9mm, hossz 50mm, 61CrV5	635,-	807,-
4701523	10mm, hossz 50mm, 61CrV5,	568,-	722,-
4701524	11mm, hossz 50mm, 61CrV5	655,-	832,-
4701525	12mm, hossz 50mm, 61CrV5	662,-	840,-
4701526	13mm, hossz 50mm, 61CrV5,	581,-	738,-
4701527	14mm, hossz 50mm, 61CrV5	691,-	878,-
4701604	H 4, L 38mm, 61CrV5/S2	272,-	346,-
4701605	H 5, L 38mm, 61CrV5/S2	308,-	392,-
4701606	H 6, L 38mm, 61CrV5/S2	308,-	392,-
4701608	H 8, L 38mm, 61CrV5/S2	345,-	438,-
4701720	T 10, L 37mm, 61CrV5/S2	273,-	346,-
4701722	T 20, L 37mm, 61CrV5/S2	309,-	392,-

fortum hosszított dugókulcs 1/2"



61 CrV5 1/2"

cikkszám	leírás	nettó	bruttó
4700510	10mm, hossz 77mm, 61CrV5, mattkróm	787,-	1 000,-
4700513	13mm, hossz 77mm, 61CrV5, mattkróm	819,-	1 040,-
4700516	16mm, hossz 77mm, 61CrV5, mattkróm	835,-	1 060,-
4700517	17mm, hossz 77mm, 61CrV5, mattkróm	850,-	1 080,-
4700519	19mm, hossz 77mm, 61CrV5, mattkróm	937,-	1 190,-

fortum dugókulcs belső TORX 1/2"



61 CrV5 1/2"

cikkszám	leírás	nettó	bruttó
4700700	E 10, hossz 38mm, 61CrV5, mattkróm	565,-	717,-
4700701	E 12, hossz 38mm, 61CrV5, mattkróm	561,-	712,-
4700702	E 14, hossz 38mm, 61CrV5, mattkróm	561,-	712,-
4700703	E 18, hossz 38mm, 61CrV5, mattkróm	630,-	801,-

fortum dugókulcs 1/4" TORX fej



CrV S2 1/4"

cikkszám	leírás	nettó	bruttó
4701723	T 25, hossz 37mm, 61CrV5/S2, mattkróm	241,-	306,-
4701724	T 27, hossz 37mm, 61CrV5/S2, mattkróm	259,-	329,-
4701725	T 30, hossz 37mm, 61CrV5/S2, mattkróm	253,-	322,-
4701726	T 40, hossz 37mm, 61CrV5/S2	325,-	413,-

fortum dugókulcs 1/2" TORX fej



CrV S2 1/2"

cikkszám	leírás	nettó	bruttó
4700723	T30, hossz 55mm, 61CrV5/S2, mattkróm	858,-	1 090,-
4700724	T40, hossz 55mm, 61CrV5/S2, mattkróm	882,-	1 120,-
4700725	T45, hossz 55mm, 61CrV5/S2, mattkróm	929,-	1 180,-
4700726	T50, hossz 55mm, 61CrV5/S2, mattkróm	976,-	1 240,-
4700727	T55, hossz 55mm, 61CrV5/S2, mattkróm	976,-	1 240,-
4700728	T60, hossz 55mm, 61CrV5/S2, mattkróm	1 055,-	1 340,-

fortum dugókulcs 1/4" PH bittel



+
CrV S2
1/4"

cikkszám	leírás	nettó	bruttó
4701812	cs1	385,-	489,-

PH 2, hossz 37mm, 61CrV5/S2, mattkróm

fortum csuklós toldószár dugófejekhez



61 CrV5

cikkszám	leírás	nettó	bruttó
4700911	∅25/100 cs1	1 921,-	2 440,-
	1/2", hossz 71mm, 61CrV5		
4701910	cs1	1 362,-	1 730,-
	1/4", hossz 39mm, 61CrV5		

fortum gyertya dugókulcs 1/2"



61 CrV5
1/2"

cikkszám	leírás	nettó	bruttó
4700901	cs1	921,-	1 170,-
	21mm, hossz 65mm, 61CrV5		
4700902	∅30/120 cs1	744,-	945,-
	16mm, hossz 65mm, 61CrV5		

fortum dugókulcs 1/2" imbusz



+
CrV S2
1/2"

cikkszám	leírás	nettó	bruttó
4700606	∅25 cs1	819,-	1 040,-
	H 6, hossz 55mm, 61CrV5/S2, mattkróm		
4700608	∅25/100 cs1	827,-	1 050,-
	H 8, hossz 55mm, 61CrV5/S2, mattkróm		
4700610	cs1	866,-	1 100,-
	H 10, hossz 55mm, 61CrV5/S2, mattkróm		
4700612	cs1	890,-	1 130,-
	H 12, hossz 55mm, 61CrV5/S2, mattkróm		

fortum adapter BIT-ekhez 1/4"



61 CrV5
1/4"

cikkszám	leírás	nettó	bruttó
4701912	∅125/500 cs1	929,-	1 180,-
	hossz 26mm, 61CrV5		

fortum 1/4" BIT adapter 1/2" befogással



+
Cr MoV
1/2"

cikkszám	leírás	nettó	bruttó
4790002	∅70 cs1	3 795,-	4 820,-
	Quick-Lock, CrMoV		

a szabadalmaztatott Quick-Lock funkció úgy működik, hogy a BIT-et nyhe tolás után szilárdan rögzíti az adapterben, eltávolításához először a külső gyűrűt kell a BIT felé tolni, majd eltávolítani

fortum dugókulcs 1/2" hosszú imbusz



+
CrV S2
1/2"

cikkszám	leírás	nettó	bruttó
4700626	∅25/100 cs1	921,-	1 170,-
	H 6, hossz 100mm, 61CrV5/S2, mattkróm		
4700628	cs1	1 031,-	1 310,-
	H 8, hossz 100mm, 61CrV5/S2, mattkróm		

fortum dugófej adapter 1/4" négyszögű 1/4"



61 CrV5
1/4"

cikkszám	leírás	nettó	bruttó
4701914	cs1	240,-	305,-
	hossz 26mm, 61CrV5		

fortum csuklós adapter



1/2" Cr Mo

cikkszám	leírás	nettó	bruttó
4790010	cs1	2 961,-	3 760,-
	impakt 1/2" dugókulcsok gépi befogásához, 1/2" gépi befogás, CrMo		

30°-ban forgatható csukló

max. nyomaték: 614Nm

fortum adapter klt. 2 db



1/4" S2

cikkszám	leírás	nettó	bruttó
4741523	∅50/200 cs1	380,-	483,-
	1/4" hatszög - 1/4" négyzet, hossz: 50mm, S2 acél		

fortum adapter

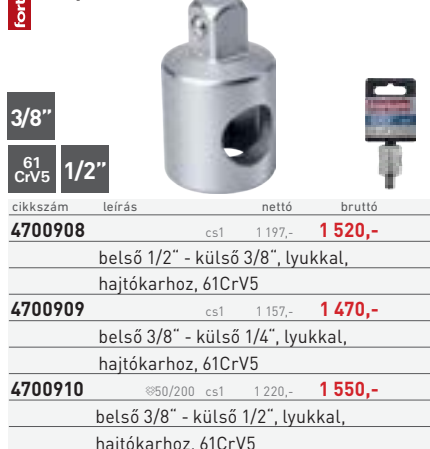

3/8" 61 CrV5
1/2"

cikkszám	leírás	nettó	bruttó
4700908	cs1	1 197,-	1 520,-
	belső 1/2" - külső 3/8", lyukkal, hajtókarhoz, 61CrV5		
4700909	cs1	1 157,-	1 470,-
	belső 3/8" - külső 1/4", lyukkal, hajtókarhoz, 61CrV5		
4700910	∅50/200 cs1	1 220,-	1 550,-
	belső 3/8" - külső 1/2", lyukkal, hajtókarhoz, 61CrV5		

EXTOL dugókulcs gépi (impakt) 1/2", 10db-os készlet

fej 9-10mm, maximális meghúzási nyomaték 147Nm

fej 11mm, maximális meghúzási nyomaték 178Nm

fej 13mm, maximális meghúzási nyomaték 249Nm

fej 14mm, maximális meghúzási nyomaték 288Nm

fej 17-27mm, maximális meghúzási nyomaték 650Nm

fekete, foszfátzott felület

cikkszám	leírás	nettó	bruttó
8818131	Ø10 cs1	7 882,-	10 010,-
	9-27mm, 9-10-11-13-14-17-19-22-		
	24-27mm, CrMoV		

Cr MoV 1/2"

fortum dugókulcs gépi (impakt) 1/2", 5db-os készlet

kiváló minőségű 60CrMoV18 króm-molibdén acél. Erősített fal az elektromos vagy pneumatikus meghúzó szerszámokhoz. A kémiai úton feketévé tett felület ellenálló a korrózióval szemben.

műanyag tartóban

cikkszám	leírás	nettó	bruttó
4700802	Ø10 cs1	7 756,-	9 850,-
	17-27mm, hossz 79mm, 17-19-21-24-27mm,		
	60CrMoV18 króm-molibdén acélból		

Cr MoV 1/2"

fortum gépi (impakt) dugófej 3/4"

megecsiszított falak elektromos vagy pneumatikus ütvecsavarozókön való használathoz

feketére foszfátzott, korrózióálló felület

minőségi króm-molibdén acél 60CrMoV18

cikkszám	leírás	nettó	bruttó
4703021	Ø40 cs1	2 189,-	2 780,-
	21mm, L 52mm		
4703033	Ø40 cs1	2 268,-	2 880,-
	33mm, L 57mm		
4703038	Ø40 cs1	2 370,-	3 010,-
	38mm, L 57mm		
4703055	Ø9 cs1	5 528,-	7 020,-
	55mm, L 70mm		
4703060	Ø9 cs1	7 291,-	9 260,-
	60mm, L 70mm		
4703065	Ø10 cs1	7 535,-	9 570,-
	65mm, L 80mm		

Cr MoV 3/4"

CrMoV - Króm-molibdén acél, a 60CrMoV18-5 a króm-vanádium acélhoz hasonló tulajdonságokkal rendelkező acél, de a molibdén keveréke miatt keményebb és erősebb.

fortum hajtószár 1/4"

cikkszám	leírás	nettó	bruttó
4701900	cs1	1 031,-	1 310,-
	hossz 116mm, 61CrV5		

61 CrV5 1/4"

fortum csavarhúzó szár 1/4"

cikkszám	leírás	nettó	bruttó
4701905	Ø15/60 cs1	874,-	1 110,-
	hossz 150mm		

61 CrV5 1/4"

fortum L-csuklós hajtókar

cikkszám	leírás	nettó	bruttó
4700913	Ø10/40 cs1	6 685,-	8 490,-
	1/2", hossz 350mm, 61CrV5		

61 CrV5 1/2"

fortum hosszabbító szár 1/4"

cikkszám	leírás	nettó	bruttó
4701901	cs1	560,-	711,-
	hossz 50mm, 60CrV5		
4701903	Ø50/100 cs1	984,-	1 250,-
	hossz 150mm, 60CrV5		

61 CrV5 1/4"

fortum hosszabbító szár 1/2"

cikkszám	leírás	nettó	bruttó
4700905	Ø25/100 cs1	1 575,-	2 000,-
	75mm hosszú, 60CrV5		
4700906	Ø20/80 cs1	1 567,-	1 990,-
	hossz 125mm, 60CrV5		
4700907	Ø15/60 cs1	2 480,-	3 150,-
	hossz 250mm, 60CrV5		

61 CrV5 1/2"

fortum hosszabbító szár, 1/4", flexibilis

cikkszám	leírás	nettó	bruttó
4701904	Ø70/280 cs1	1 252,-	1 590,-
	hossz 150mm		

61 CrV5 1/4" 1/4"

Kéziszerszámok

Szerszám- készletek

Kéziszerszámok



szerszámkészlet, 55db-os



1/2"

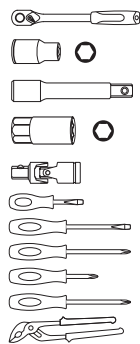

1/2" 45 fog
10-11-12-13-15-17-19-22-24-27-30-32mm
125mm
16-21mm
1/2"
5x38mm
6x100mm
PH2x100mm
PH1x38mm
PZ2x150mm
250mm

1/4"

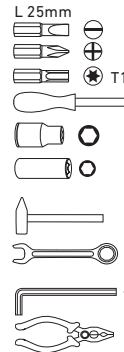

L 25mm
SL3-4-5-6mm
PH1-2-3
T10-15-20-25-27-30-40
150mm
8-9-10-11-12-13mm
1/4"
400g
10-12-13-14-15-17mm
1,5-2-3-4mm
175mm

CrV		1/4"	1/2"

cikkszám	leírás	nettó	bruttó
8818420	cs1 1/4", 1/2"	28 244,-	35 870,-

szerszámkészlet, 100db-os

1/2"

1/2" 45 fog
10-11-12-13-14-15-17-19-22-24-27-30-32mm
50-100mm
16-21mm
1/2"
400g
8-10-11-12-13-14-15-17-19mm

1/4"

1/4" 45 fog
4-5-6-7-8-9-10-11-12-13mm
9-10-11-12-13mm
75mm
1/4"
1/4"

1/4"

L 25mm
SL4-5-5-7mm
PH1-2-3
HEX3-4-5-6mm
T15-20-30
1/4"
150mm

5x38mm
6x100mm
PH2x100mm
PH1x38mm
PZ2x150mm
250mm

1,5-2-2,5mm
175mm
6-24V



CrV		1/4"	1/2"

cikkszám	leírás	nettó	bruttó
8818411	cs1 1/4", 1/2"	35 118,-	44 600,-

szerszámkészlet, 65db-os

1/4"

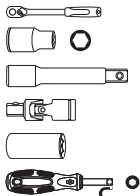

1/4"

L 25mm
SL3-4-5-6-6mm
PH0-1-2-2-3
T10-15-20-25-30-40
HEX3-4-5-6mm



3/8"

3/8" 48T
10-11-12-13-14-15-17-19-21-22-24mm
75-150mm
16-21mm
3/8"
6x7-8x9-10x11
12x13-14x15mm
6x100mm
PH2x100mm
250mm
180mm
160mm
160mm

CrV	1/4"	3/8"	

cikkszám	leírás	nettó	bruttó
6598	cs1 1/4", 3/8"	21 409,-	27 190,-

EXTOL szerszámkészlet, 303db-os

1/4"

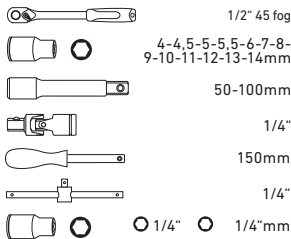

1/4"

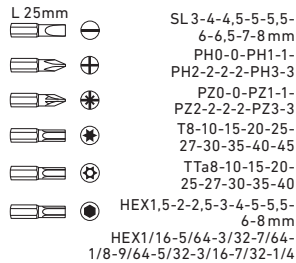

1/2"

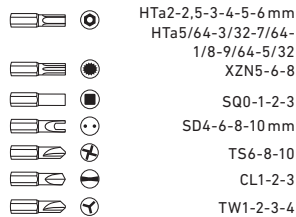
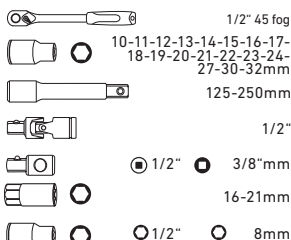

HSS

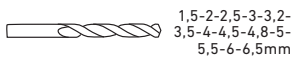

8mm

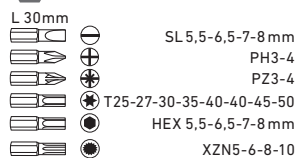

10x

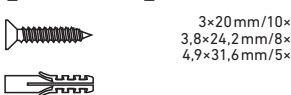

MINI 5/32"

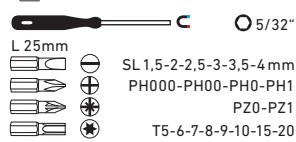

a szerszámok leginkább igénybe vett részei magas minőségű, edzett vagy CrV acélból készülnek

átfogó készlet, amelyet nevezhetünk „kis műhelynek egy táskában”

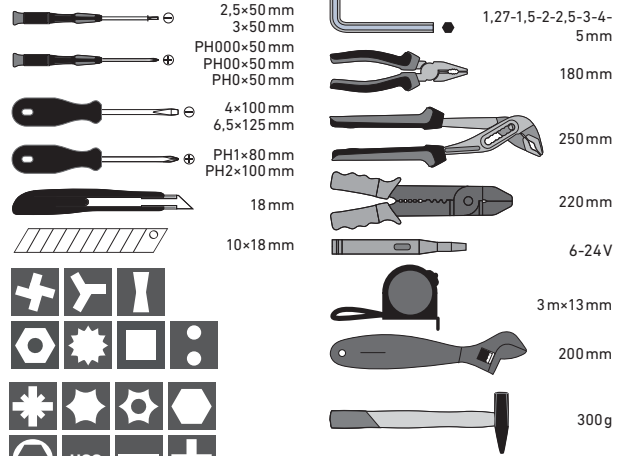

cikkszám	leírás	nettó	bruttó
918303	1/4", 1/2"	47 008,-	59 700,-

EXTOL szerszámkészlet, 57db-os

praktikus készlet, amely összetételének köszönhetően egyetlen háztartásból sem hiányozhat



1/4"

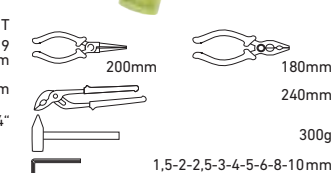
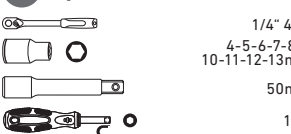

1/4"

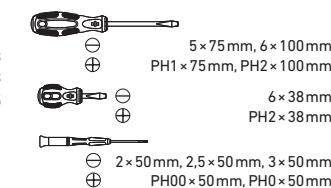

cikkszám	leírás	nettó	bruttó
6599	1/4"	16 858,-	21 410,-

EXTOL szerszámkészlet, 35db-os

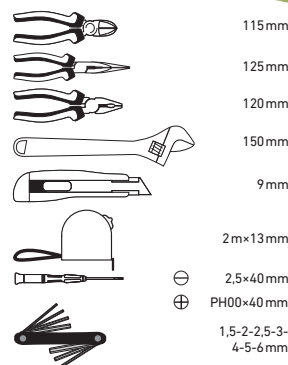

1/4"

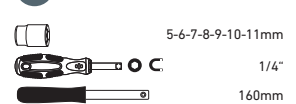

1/4"

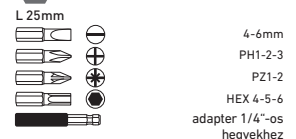

cikkszám	leírás	nettó	bruttó
6581	1/4"	8 213,-	10 430,-

fortum

Abszolút célszerűség

Egy darab króm-vanádium acélból kovácsolták, két réteg nikkel és egy réteg krómmal kezelve. A minőség, a szilárdság és a méretek teljes mértékben megfelelnek az ISO/DIN szabványoknak. A műhelykulcsokon nincs mit javítani. Így legalább tökéletessé tettük őket. És hozzáadtuk az egyedülálló **ForDure™** tokot - erős, könnyű és praktikus.



30



ForDure™

Kétrétegű, strapabíró anyag, vastag szegéllyel varrva. Erős, hálós zsebekkel. Világosan megjelölt méretek, lyukak a műhelyben való felasztáshoz. Gyorsan elcsomagolható a tépőzár segítségével. ForDure™ az abszolút tok.

Kéziszerszámok

fortum villás kulcs klt. 9db 6-32mm, mattkróm;



cikkszám	leírás	nettó	bruttó
4730101	8 cs1	10 874,-	13 810,-
	6-32mm, 6x7, 8x9, 10x11, 12x13, 14x17, 18x19, 20x22, 24x27, 30x32mm, vászon tok, 61CrV5		



fortum villáskulcs, 8db-os készlet



cikkszám	leírás	nettó	bruttó
4730104	20 cs1	7 173,-	9 110,-
	6-24mm, 6x7, 8x9, 10x11, 12x13, 14x15, 16x17, 18x19, 22x24mm; vászon tok, 61CrV5		



fortum csillagkulcs klt. 10db

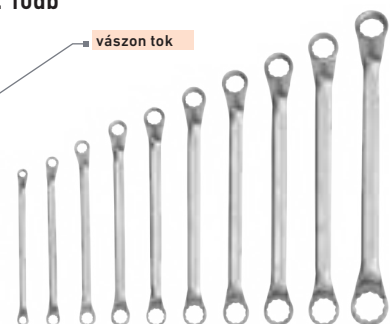

cikkszám	leírás	nettó	bruttó
4730301	10 cs1	13 157,-	16 710,-
	6-27mm, 6x7, 8x9, 10x11, 12x13, 14x15, 16x17, 18x19, 20x22, 21x23, 24x27mm, 61CrV5 mattkróm		



fortum csillag-villáskulcs, 9db-os készlet



cikkszám	leírás	nettó	bruttó
4730202	⊗20 cs1	6 787,-	8 620,-
	6-19mm,		
	6-8-10-11-13-14-16-17-19mm		



fortum csillag-villáskulcs, 21db-os készlet



cikkszám	leírás	nettó	bruttó
4730200	⊗6 cs1	24 354,-	30 930,-
	6-32mm,		
	6-7-8-9-10-11-12-13-14-15-16-17-18-19-20-21-22-24-27-30-32mm		



fortum csillag-villáskulcs, 16db-os készlet



cikkszám	leírás	nettó	bruttó
4730201	⊗15 cs1	13 346,-	16 950,-
	6-24mm, 6-7-8-9-10-11-12-13-14-16-17-18-19-21-22-24mm		



fortum

fortum csillag-villáskulcs

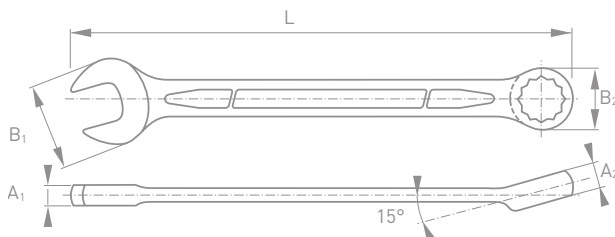

cikkszám	leírás	nettó	bruttó
4730206	⊗12/144 cs1	360,-	457,-
	6mm, 61CrV5 mattkróm		
4730207	⊗12/144 cs1	400,-	508,-
	7mm, 61CrV5 mattkróm		
4730208	⊗12/360 cs1	413,-	525,-
	8mm, 61CrV5 mattkróm		
4730209	⊗12/360 cs1	355,-	451,-
	9mm, 61CrV5 mattkróm		
4730210	⊗12/144 cs1	483,-	613,-
	10mm, 61CrV5 mattkróm		
4730211	⊗12/144 cs1	526,-	668,-
	11mm, 61CrV5 mattkróm		
4730212	⊗12/144 cs1	575,-	730,-
	12mm, 61CrV5 mattkróm		
4730213	⊗12/144 cs1	660,-	839,-
	13mm, 61CrV5 mattkróm		
4730214	⊗12/240 cs1	755,-	959,-
	14mm, 61CrV5 mattkróm		
4730215	⊗12/180 cs1	906,-	1 150,-
	15mm, 61CrV5 mattkróm		
4730216	⊗12/180 cs1	984,-	1 250,-
	16mm, 61CrV5 mattkróm		
4730217	⊗6/120 cs1	1 047,-	1 330,-
	17mm, 61CrV5 mattkróm		
4730218	⊗6/120 cs1	1 055,-	1 340,-
	18mm, 61CrV5 mattkróm		
4730219	⊗6/120 cs1	1 173,-	1 490,-
	19mm, 61CrV5 mattkróm		
4730220	⊗6/120 cs1	1 354,-	1 720,-
	20mm, 61CrV5 mattkróm		
4730221	⊗6/90 cs1	1 449,-	1 840,-
	21mm, 61CrV5 mattkróm		
4730222	⊗6/90 cs1	1 598,-	2 030,-
	22mm, 61CrV5 mattkróm		
4730224	⊗6/36 cs1	2 236,-	2 840,-
	24mm, 61CrV5 mattkróm		
4730227	⊗6/36 cs1	2 811,-	3 570,-
	27mm, 61CrV5 mattkróm		
4730230	⊗6/36 cs1	3 244,-	4 120,-
	30mm, 61CrV5 mattkróm		
4730232	⊗6/36 cs1	3 535,-	4 490,-
	32mm, 61CrV5 mattkróm		





■ KÉZMŰVES EXTOL PREMIUM

Az Extol villás-kulcs

készletek optimálisan vannak összeállítva. A gépekben, autókban, építkezéseken és háztartásokban leggyakrabban használt méreteket tartalmazzák. Két minőségi termékcsaládot kínálunk: a kiváló minőségű króm-vanádium acélból készült Extol Premium-ot és a szén-acélból készült, ISO/DIN szabványoknak megfelelő Extol Craft-ot. Az Extol Craft megnövelt széntartalmú szerszám-acélból készül. Csak ki kell választania azt a készletet, amelyik igazán tetszik Önnek.

EXTOL villáskulcs, CrV., elliptikus



cikkszám	leírás	nettó	bruttó
8631206	⌀10/180 cs1 6x7mm, polírozott	456,-	579,-
8631208	⌀10/140 cs1 8x9mm, polírozott	536,-	681,-
8631210	⌀10/300 cs1 10x11mm, polírozott	568,-	721,-
8631212	⌀10/210 cs1 12x13mm, polírozott	716,-	909,-
8631214	⌀10/160 cs1 14x15mm, polírozott	803,-	1 020,-
8631216	⌀5/10/100 cs1 16x17mm, polírozott	969,-	1 230,-
8631218	⌀10/50 cs1 18x19mm, polírozott	1 157,-	1 470,-
8631224	⌀5/60 cs1 24x27mm, polírozott	2 094,-	2 660,-
8631230	⌀5/40 cs1 30x32mm, polírozott	2 811,-	3 570,-



EXTOL csillag-villás kulcs, CrV., elliptikus



cikkszám	leírás	nettó	bruttó
8631101	⌀10/240 cs1 6mm, polírozott	342,-	434,-
8631102	⌀10/240 cs1 7mm, polírozott	409,-	519,-
8631103	⌀10/300 cs1 8mm, polírozott	453,-	576,-
8631104	⌀10/240 cs1 9mm, polírozott	449,-	570,-
8631105	⌀10/200 cs1 10mm, polírozott	459,-	583,-
8631106	⌀10/200 cs1 11mm, polírozott	494,-	627,-
8631107	⌀10/200 cs1 12mm, polírozott	583,-	741,-
8631108	⌀10/120 cs1 13mm, polírozott	646,-	821,-
8631109	⌀10/100 cs1 14mm, polírozott	705,-	895,-
8631110	⌀10/100 cs1 15mm, polírozott	781,-	992,-
8631111	⌀10/120 cs1 16mm, polírozott	866,-	1 100,-
8631112	⌀10/100 cs1 17mm, polírozott	969,-	1 230,-
8631113	⌀5/100 cs1 18mm, polírozott	1 102,-	1 400,-
8631114	⌀5/100 cs1 19mm, polírozott	1 134,-	1 440,-
8631115	⌀5/60 cs1 20mm, polírozott	1 299,-	1 650,-
8631116	⌀5/50 cs1 21mm, polírozott	1 354,-	1 720,-
8631117	⌀5/50 cs1 22mm, polírozott	1 394,-	1 770,-
8631119	⌀5/60 cs1 24mm, polírozott	1 693,-	2 150,-
8631120	⌀5/60 cs1 25mm, polírozott	1 945,-	2 470,-
8631121	⌀5/60 cs1 26mm, polírozott	2 134,-	2 710,-
8631122	⌀5/60 cs1 27mm, polírozott	2 417,-	3 070,-
8631123	⌀5/60 cs1 28mm, polírozott	2 449,-	3 110,-
8631124	⌀5/40 cs1 29mm, polírozott	2 992,-	3 800,-
8631125	⌀5/50 cs1 30mm, polírozott	3 150,-	4 000,-
8631126	⌀5/60 cs1 32mm, polírozott	3 425,-	4 350,-
8631127	⌀5/40 cs1 36mm, polírozott	8 087,-	10 270,-



EXTOL csillag-villáskulcs, 8db-os készlet



cikkszám	leírás	nettó	bruttó
6319	8/5/20 cs1	3 638,-	4 620,-
	6-19mm, 7-8-10-12-13-14-, 17-19mm, CrV		

CrV

EXTOL csillag-villáskulcs, 21db-os készlet



cikkszám	leírás	nettó	bruttó
6335	8/4 cs1	18 220,-	23 140,-
	6-32mm, 6-7-8-9-10-11-12-13-14-15-16-17-18-19-20-21-22-24-27-30-32mm, CrV		

EXTOL

csillag-villáskulcs, 25db-os készlet



- nylon tok tépőzárral és két fűzőlyuk edzett műanyagból a falra akasztáshoz
- egy darab króm-vanádium acélból kovácsolt test
- megfelel a DIN 3113 szabványnak
- polírozott kulcsfej

cikkszám	leírás	nettó	bruttó
6334	8/4 cs1	22 449,-	28 510,-
	6-32mm, 6-7-8-9-10-11-12-, 13-14-15-16-17-18-19-20-21-22-23-24-25-26-27-28-30-32mm, CrV		

CrV

EXTOL csillag-villáskulcs, 12db-os készlet



cikkszám	leírás	nettó	bruttó
6333	8/10 cs1	5 598,-	7 110,-
	6-22mm, 6-7-8-9-10-11-12-, 13-14-17-19-22mm, CrV		

CrV

EXTOL csillag-villáskulcs, 13db-os készlet



teljesen polírozott

cikkszám	leírás	nettó	bruttó
6733	8/12 cs1	8 417,-	10 690,-
	6-22mm, 6-7-8-10-12-13-14-16-17-18-19-21-22mm, teljesen polírozott		

CrV

EXTOL villáskulcs, 8db-os készlet



cikkszám	leírás	nettó	bruttó
6119	8/20 cs1	4 433,-	5 630,-
	6-22mm, 6x7, 8x9, 10x11, 12x13, 14x15, 16x17, 18x19, 20x22mm, CrV		

CrV

EXTOL csillag-villáskulcs, 18db-os készlet

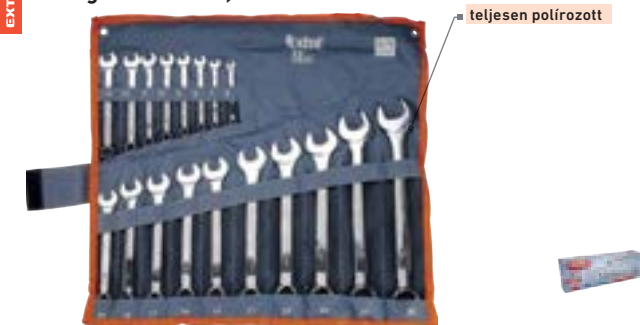

teljesen polírozott

cikkszám	leírás	nettó	bruttó
6734	8/8 cs1	14 283,-	18 140,-
	6-30mm, 6-7-8-9-10-11-12-13-14-16-17-18-19-21-22-24-27-30mm, teljesen polírozott, CrV		

CrV

EXTOL csillagkulcs, 8db-os készlet



cikkszám	leírás	nettó	bruttó
6219	8/10 cs1	6 654,-	8 450,-
	6-22mm, 6x7, 8x9, 10x11, 12x13, 14x15, 16x17, 18x19, 20x22mm, CrV		

CrV

Kéziszerszámok

EXTOL villáskulcs klt., CrV., vászon tartóban; 12db, 6-32mm



cikkszám	leírás	nettó	bruttó
8631141	⊗10 cs1 mattkróm, 6x7,8x9,10x11,12x13,14x 15,16x17,18x19,20x22,21x23,24x27, 25x28,30x32mm, króm-vanádium	11 055,-	14 040,-



EXTOL csillagkulcs klt., 12db; 6-32mm, CrV. vászon tartóban

tépőzáras nejlón tok, könnyen falra akasztható



cikkszám	leírás	nettó	bruttó
8631142	⊗6 cs1 króm-vanádium acélból készült, egy darabból kovácsolt test, 6x7, 8x9, 10x11, 12x13, 14x15, 16x17, 18x19, 20x22, 21x23, 24x27, 25x28, 30x32 mm	13 709,-	17 410,-



EXTOL csillag-villáskulcs, 8db-os készlet



cikkszám	leírás	nettó	bruttó
6319B	⊗5/36 cs1 7-19mm, W.S.	2 984,-	3 790,-



EXTOL csillag-villáskulcs, 25db-os készlet



cikkszám	leírás	nettó	bruttó
6334B	⊗4 cs1 6-32mm, W.S.	19 488,-	24 750,-



EXTOL csillag-villáskulcs, 12db-os készlet



cikkszám	leírás	nettó	bruttó
6333B	⊗5/20 cs1 6-22mm, 6-7-8-9-10-11-12-, 13-14-17-19-22mm	4 205,-	5 340,-



EXTOL villáskulcs, 12db-os készlet



cikkszám	leírás	nettó	bruttó
6133B	⊗2/12 cs1 6-32mm, 6x7, 8x9, 10x11, 12x13, 14x15, 16x17, 18x19, 20x22, 21x23, 24x27, 25x28, 30x32mm	5 583,-	7 090,-



EXTOL csillag-villás kulcs klt., CrV., műanyag tartóban, 21db, 6-32mm



cikkszám	leírás	nettó	bruttó
8631143	⊗4 cs1 acél, egy darabból kovácsolt test, 6-7-8-9-10-11-12-13-14- 15-16-17- 18-19-20-21-22- 24-27-30-32mm	14 244,-	18 090,-



EXTOL villáskulcs, 8db-os készlet



cikkszám	leírás	nettó	bruttó
6119B	⊗6/36 cs1 6x7, 8x9, 10x11, 12x13, 14x15, 16x17, 18x19, 20x22mm, W.S.	2 709,-	3 440,-





EXTOL racsnis csillag-villáskulcs, 7db-os készlet

műanyag tok a könnyű tároláshoz és szállításhoz

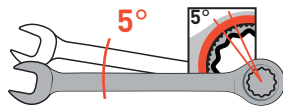

cikkszám	leírás	nettó	bruttó
8816100	Ø5/20 cs1	11 323,-	14 380,-
	8-19mm, 8-10-12-13-14-17-19mm, racsnis hajtókar, 72 fogú		



EXTOL racsnis csuklós csillag-villáskulcs, 7db-os készlet

műanyag tok a könnyű tároláshoz és szállításhoz

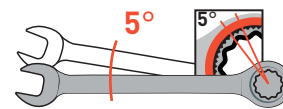

cikkszám	leírás	nettó	bruttó
8816105	Ø5/20 cs1	12 685,-	16 110,-
	8-19mm, 8-10-12-13-14-17-19mm, racsnis hajtókar, 72 fogú		



EXTOL racsnis csillag kulcs klt. 11db, cserélhető betétekkel: 8-19mm CrV. 72 fog, irányváltó

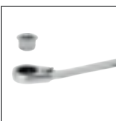

72 fogú racsnis, finom mechanizmus, visszahúzóskor mindössze 5°-os elfordítás után már stabilan fog

-praktikus megoldás: 1 db kulcs irányváltóval és 10 db egyszerűen cserélhető betét, -műanyag koffer a könnyű szállítás és tárolás érdekében

cikkszám	leírás	nettó	bruttó
8816101	Ø5/20 cs1	9 583,-	12 170,-
	8-9-10-11-12-13-14-15-16-17-18-19 mm		



EXTOL racsnis csillag-villás kulcs, 72 fogú



72 fogú racsnis mechanizmus finom lépésekkel, 5°-os elfordítás után már stabilan fog

elliptikus kulctestest profil a kényelmesebb fogás és a nagyobb szilárdság érdekében

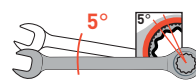

cikkszám	leírás	nettó	bruttó
8816108	Ø10/200 cs1	1 283,-	1 630,-
	8mm		
8816110	Ø10/200 cs1	1 417,-	1 800,-
	10mm		
8816112	Ø10/100 cs1	1 559,-	1 980,-
	12mm		
8816113	Ø10/100 cs1	1 528,-	1 940,-
	13mm		
8816115	Ø10/100 cs1	1 929,-	2 450,-
	15mm		
8816116	Ø10/100 cs1	2 039,-	2 590,-
	16mm		
8816117	Ø10/100 cs1	1 811,-	2 300,-
	17mm		
8816119	Ø10/100 cs1	2 630,-	3 340,-
	19mm		
8816122	Ø10/50 cs1	3 102,-	3 940,-
	22mm		
8816124	Ø10/50 cs1	3 661,-	4 650,-
	24mm		

fortum®

Tizenhárom szabadalom az abszolút tapadásért

Magas hatékonyság.

A Fortum csavarkulcsok a piacon egyedülállóan aszimmetrikus (trapéz alakú) menettel rendelkeznek, így akár 60%-kal erősebb feszítést biztosítanak. Emellett megakadályozza, hogy a kulcs magától meglazuljon, és

nyitáskor megkönnyíti a kezelést.

Hosszú élettartam

A szilikát TPE gumból készült fogantyút úgy fejlesztették ki, hogy rendkívül ellenálló legyen a szerves és szervetlen oldószerekkel, olajokkal és más agresszív anyagokkal szemben.



HAGYOMÁNYOS 150 MM-ES KULCS
Egy hagyományos hat colos csavarkulcs maximális nyitás tartománya 20 mm.



FORTUM 150 MM-ES KULCS
A Fortum kulcs nyitás tartománya 24mm!

+ 20%

Nagyobb biztonság

Egy edzett polipropilén csap biztosítja, hogy a fogantyú ne mozduljon vagy csússzon el.

Jobb érintkezés

Az anyag nagyfokú tapadása az ergonomikusan elhelyezett bevágásokkal együtt megakadályozza a nyél csúszását még olajos vagy nedves környezetben is és garantálja a maximális kontaktust a szerszámmal.

Alacsony tömeg

Kovácsolt pófaprofil háromszög alakú geometriával és kör alakú furatokkal a perforált nyélen – maximális könnyedség a szilárdság 100%-os megőrzése mellett.



Több kényelem

A markolat tengelyéhez képest 15°-kal eltolt pófák minimálisra csökkentik a szükséges erőfőjtést.

Szélesebb nyitás tartomány

Akár 20%-kal nagyobb pófatartomány, mint a hagyományos kulcsoknál. Lézerrel mart, könnyen leolvasható metrikus skálával.



villáskulcs állítható

cikkszám	leírás	nettó	bruttó
4770110	6/48 cs1	7 228,-	9 180,-
	tartomány 0-33mm, [M6-M20], hossza 250mm, L1: 8,5 mm, L2: 15,0mm, CrV		
4770112	6/36 cs1	9 378,-	11 910,-
	tartomány 0-38 mm, [M8-M24], hossza 300 mm, L1: 11,0mm, L2: 18,0mm, CrV		

61 CrV5

állítható villáskulcs



cikkszám	leírás	nettó	bruttó
8816304	6/60 cs1	2 480,-	3 150,-
	200mm/8", tartomány 0-22mm, CrV		
8816305	6/60 cs1	3 992,-	5 070,-
	250mm/10", tartomány 0-27mm, CrV		
8816306	6/36 cs1	4 874,-	6 190,-
	300mm/12", tartomány 0-32mm, CrV		

CrV

állítható villáskulcs



cikkszám	leírás	nettó	bruttó
6502	6/48 cs1	2 362,-	3 000,-
	200mm/8", tartomány 0-22mm, CrV		
6503	6/36 cs1	2 811,-	3 570,-
	250mm/10", tartomány 0-27mm, CrV		
6504	6/24 cs1	3 787,-	4 810,-
	300mm/12", tartomány 0-32mm, CrV		

CrV

multifunkciós kulcs, önbeálló, 10-44 mm, hossz: 315mm, 41Cr4

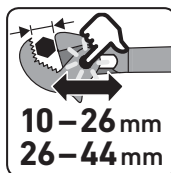

a csavarkulcsnak két munkatartománya van 10-26mm illetve 26-44mm, a munkatartomány kiválasztása a központosító csapnak a kívánt pozícióba történő áthelyezésével történik



használható: 4-, 6-, és 12 lapfejű, XZN/Spline, TORX csavarokhoz, továbbá elhasznált, elkopott, "elkent" fejű csavarokhoz is

a kulcsfejet nem kell kivenni és újra behelyezni, hanem az anya körül az egyik irányba elforgatható a kívánt pozícióba, majd az anya az ellenkező irányba történő elforgatással rögzül a kulcsfejben, és kivehető/kioldható

a racsos kulcsokhoz hasonlóan működik: az egyik oldal 180°-os elfordítással meghúzható, majd meglazítható

cikkszám	leírás	nettó	bruttó
8816343	6 cs1	5 055,-	6 420,-
	10-26mm/26-44mm, teljes hossz 315mm, 41Cr4		



fortum®

Abszolút pofa

A vízvezeték-szerelők igényeihez igazodó, állítható csőkulcs. A hihetetlen 0-38 mm-es tartomány mellett ultravékony, kovácsolt 61CrV5 acélból készült pófával rendelkezik, amely a kulcs kis méretével együtt lehetővé teszi, hogy minden résbe bejusson.



38
mm
(M24)



állítható villáskulcs

61 CrV5

cikkszám	leírás	nettó	bruttó
4775008	Ø6/72 cs1	6 772,-	8 600,-
tartomány 0-38mm, [M4-M24], hossz 210mm, L1: 5mm, L2: 13mm, CrV			



csőkulcs, 8db-os készlet



tépőzáras nylon tokba csomagolva és két vaskarikával a falra történő akasztáshoz

2db hajtóvas, tépőzáras nylon tokba csomagolva.

cikkszám	leírás	nettó	bruttó
8816370	Ø10 cs1	3 898,-	4 950,-
6-22mm, CrV			
villáskulcs 6x7, 8x9, 10x11, 12x13, 14x15, 16x17, 18x19, 20x22mm			

csőkulcs

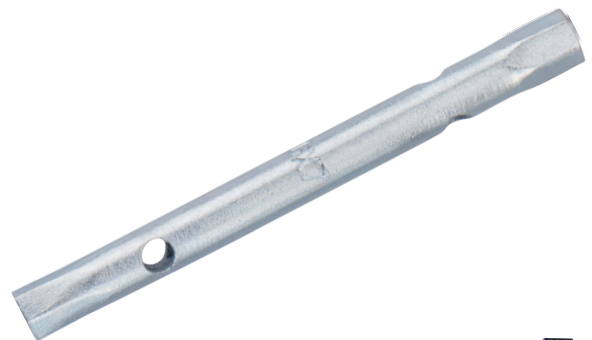

CrV

cikkszám	leírás	nettó	bruttó
8816372	Ø10/100 cs1 6x7mm, CrV	313,-	397,-
8816373	Ø10/100 cs1 8x9mm, CrV	326,-	414,-
8816374	Ø10/20 cs1 10x11mm, CrV	385,-	490,-
8816375	Ø10/100 cs1 12x13mm, CrV	399,-	507,-
8816376	Ø10/100 cs1 14x15mm, CrV	427,-	542,-
8816377	Ø10/100 cs1 16x17mm, CrV	508,-	645,-
8816378	Ø10/100 cs1 18x19mm, CrV	688,-	874,-
8816379	Ø10/100 cs1 20x22mm, CrV	703,-	892,-

csőkulcs; 6db, 6-17mm



cikkszám	leírás	nettó	bruttó
6619	Ø5/25 cs1	3 165,-	4 020,-
méretek: 6x7, 8x9, 10x11, 12x13, 14x15, 16x17, tömeg: 490gr			

Fogók



Abszolút szorítás

Klasszikus, letisztult formák. A Fortum fogóknak nem kell különlegesnek látszaniuk - mert azok.



Nagyfokú szilárdság

A Fortum fogók vágófelei indukciósan, HRC 58-62 keménységűre edzettek.

A pófák egyes részei precíziósan megmunkáltak, a pengéket maximális pontossággal csiszolták. Geometriájuk lehetővé teszi mind a puha, mind a kemény huzalok precíz vágását.

TIPP: nagyobb vágóhatást érhet el, ha a drótot a lehető legbelsőbb helyezi a pófákba az illesztéshez.

Nagy megbízhatóság

A legtöbb Fortum fogómodell hatszögletű forgó csuklóval rendelkezik, mely jelentősen megnöveli a fogók képességét a nagy erők megbízható és biztonságos átvitelére.



Nagy hatékonyság

A Fortum fogók kétkomponensű nyele módosított PP műanyagból és puha TPE gumiból készül, ami biztonságosabb, kényelmesebb és hatékonyabb fogást biztosít.

Hosszú élettartam

Minden fogó kiváló minőségű 61CrV5 acélből készül és olajban edzett. Felületüket festéssel vagy foszfátzással kezelik korrózióvédelem céljából.

Nagyobb tartósság

A felhasznált anyagok és a felületkezelés megakadályozza a zsír és a szennyeződések megtapadását és nagyfokú ellenállást biztosít a szerves és szervetlen oldószerekkel, olajokkal és más agresszív anyagokkal szemben.

TIPP: növelheti fogója használhatóságát és élettartamát, ha időnként kis mennyiségű olajat ken a mozgó és polírozott részeire.

DIN ISO



fortum kombinált fogó



61 CrV5	cikkszám	leírás	nettó	bruttó
	4770301	⌀6/60 cs1 160mm, HRC 58-62, 61CrV5	2 528,-	3 210,-
	4770302	⌀6/60 cs1 180mm, HRC 58-62, 61CrV5	2 630,-	3 340,-
	4770303	⌀6/60 cs1 200mm, HRC 58-62, 61CrV5	2 732,-	3 470,-

fortum oldalcső fogó



61 CrV5	cikkszám	leírás	nettó	bruttó
	4770331	⌀6/60 cs1 160mm, HRC 58-62, 61CrV5	2 591,-	3 290,-
	4770332	⌀6/60 cs1 180mm, HRC 58-62, 61CrV5	2 850,-	3 620,-

fortum műszerész oldalcső fogó



61 CrV5	cikkszám	leírás	nettó	bruttó
	4770401	⌀10/100 cs1 100mm, HRC 58-62, 61CrV5	3 220,-	4 090,-
	4770402	⌀10/100 cs1 125mm, HRC 58-62, 61CrV5	3 315,-	4 210,-
	4770403	⌀10/100 cs1 150mm, HRC 58-62, 61CrV5	3 346,-	4 250,-

fortum rádiós fogó, hajlított csőrű



61 CrV5	cikkszám	leírás	nettó	bruttó
	4770323	⌀60 cs1 200mm, HRC 58-62, 61CrV5	2 709,-	3 440,-

fortum rádiós fogó



61 CrV5	cikkszám	leírás	nettó	bruttó
	4770311	⌀6/60 cs1 160mm, HRC 58-62, 61CrV5	2 591,-	3 290,-
	4770313	⌀6/60 cs1 200mm, HRC 58-62, 61CrV5	2 866,-	3 640,-

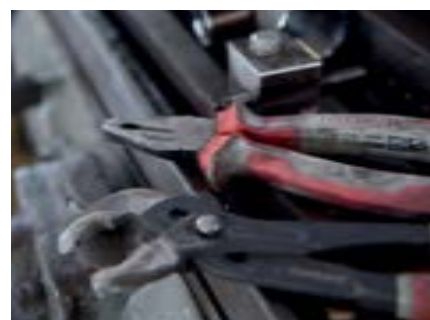



BARKÁCS
EXTOL PREMIUM Kifinomult, ergonomikus kialakítású és kiváló minőségű fogószorozat szakemberek és igényes barkácsolók számára.

EXTOL kombinált fogó



cikkszám	leírás	nettó	bruttó
8813181	®6/48 cs1 160mm	1 724,-	2 190,-
8813182	®6/48 cs1 180mm	1 819,-	2 310,-
8813183	®6/48 cs1 200mm	2 157,-	2 740,-

EXTOL oldalcsípő fogó



cikkszám	leírás	nettó	bruttó
8813186	®6/48 cs1 160mm	1 795,-	2 280,-
8813187	®6/48 cs1 190mm	2 055,-	2 610,-

EXTOL rádiós fogó



cikkszám	leírás	nettó	bruttó
8813184	®6/48 cs1 160mm	1 913,-	2 430,-

EXTOL kombinált fogó POWER



cikkszám	leírás	nettó	bruttó
8813192	®6/48 cs1 180mm	2 205,-	2 800,-
8813193	®6/48 cs1 200mm	2 409,-	3 060,-

EXTOL oldalcsípő fogó POWER



cikkszám	leírás	nettó	bruttó
8813196	®6/48 cs1 160mm	1 850,-	2 350,-
8813197	®6/48 cs1 190mm	2 110,-	2 680,-

EXTOL hajlított csőrű rádiós fogó



cikkszám	leírás	nettó	bruttó
8813185	®6/48 cs1 160mm	1 764,-	2 240,-

EXTOL lapos fogó



cikkszám	leírás	nettó	bruttó
8813188	®6/48 cs1 160mm	1 654,-	2 100,-

EXTOL kúpos fogó



cikkszám	leírás	nettó	bruttó
8813189	®6/48 cs1 160mm	1 504,-	1 910,-

EXTOL blankoló fogó



cikkszám	leírás	nettó	bruttó
8813190	®6/48 cs1 160mm	2 079,-	2 640,-

EXTOL vízpumpafogó

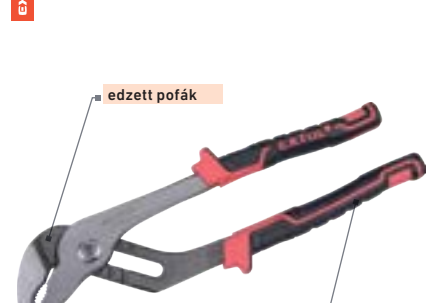

cikkszám	leírás	nettó	bruttó
8813195	®6/36 cs1 255mm	2 646,-	3 360,-

Kéziszerszámok



BARKÁCS
EXTOL PREMIUM

A „mini” fogócsaládot a nehezen hozzáférhető helyeken és szűk helyeken végzett munkához tervezték. A bevált minőség és a funkcionális kialakítás teszi ezt a sorozatot a precíziós szerelési munkák kiváló segítőjévé.

EXTOL mini fogó, 5db-os készlet



MINI

cikkszám	leírás	nettó	bruttó
8813030	∅12/24 cs1	5 969,-	7 580,-
	kombinált 125mm, oldal- és homlokcsípő 115mm, rádiós fogó 125mm, hosszú csőrű fogó 150mm, nylon tok, TÜV/GS		

EXTOL mini oldalcsípő fogó



MINI

cikkszám	leírás	nettó	bruttó
8813021	∅12/120 cs1	1 339,-	1 700,-
	115mm		

EXTOL mini rádiós fogó



MINI

cikkszám	leírás	nettó	bruttó
8813023	∅12/120 cs1	1 362,-	1 730,-
	125mm		

EXTOL mini homlokcsípő fogó



MINI

cikkszám	leírás	nettó	bruttó
8813022	∅12/120 cs1	1 291,-	1 640,-
	115mm		

EXTOL mini hajlított csőrű rádiós fogó



MINI

cikkszám	leírás	nettó	bruttó
8813024	∅12/120 cs1	1 315,-	1 670,-
	125mm		

EXTOL mini kúpos fogó



MINI

cikkszám	leírás	nettó	bruttó
8813027	∅12/120 cs1	1 283,-	1 630,-
	125mm		

EXTOL mini hosszú csőrű fogó



MINI

cikkszám	leírás	nettó	bruttó
8813026	∅12/120 cs1	1 378,-	1 750,-
	150mm		



EXTOL®
PREMIUM



BARKÁCS
EXTOL CRAFT

Ez a fogósorozat minden háztartás számára jó szolgáltatást tesz, igen kedvező áron.

EXTOL kombinált fogó



Hobbyi fogó, háztartásokba, mindennapi használatra, kedvező áron.

cikkszám	leírás	nettó	bruttó
7006	⊗6/60 cs1 160mm	1 165,-	1 480,-
7010	⊗6/60 cs1 175mm	1 236,-	1 570,-
7014	⊗6/60 cs1 200mm	1 386,-	1 760,-

EXTOL oldalcsípő fogó



cikkszám	leírás	nettó	bruttó
7038	⊗6/60 cs1 160mm	937,-	1 190,-
7042	⊗6/60 cs1 175mm	1 220,-	1 550,-

EXTOL kúpos fogó



cikkszám	leírás	nettó	bruttó
7050	⊗6/60 cs1 160mm	1 236,-	1 570,-

EXTOL rádiós fogó



cikkszám	leírás	nettó	bruttó
7018	⊗6/60 cs1 160mm	913,-	1 160,-

EXTOL hajlított csőrű rádiós fogó



cikkszám	leírás	nettó	bruttó
7022	⊗6/60 cs1 160mm	969,-	1 230,-

EXTOL lapos fogó



cikkszám	leírás	nettó	bruttó
7046	⊗6/60 cs1 160mm	1 055,-	1 340,-

EXTOL blankoló fogó



cikkszám	leírás	nettó	bruttó
7002	⊗6/60 cs1 160mm	1 528,-	1 940,-

EXTOL oldalcsípő fogó



MINI

cikkszám	leírás	nettó	bruttó
42301	⊗24/96 cs1 115mm, rugóval	850,-	1 080,-

EXTOL fogókészlet 4db-os



cikkszám	leírás	nettó	bruttó
7724	⊗6/36 cs1 125mm, fogó: kombinált, oldalcsípő, rádiós, lapos	2 535,-	3 220,-



fortum[®]

Fortum Hunter

Professzionális fogócsalád.
A kifinomult kialakítás,
a kiváló minőségű anyagok
(CrMoV, olajjal edzett acél,
~60HRC keménységű pofák)
és az egyszerű mechanizmus,
végtelen számú meglazítást
és meghúzást ígér.

A Fortum Hunter fogók egyszerűen, gombnyomással állíthatók.



fortum vízpumpa fogó „Hunter“

cikkszám	leírás	nettó	bruttó
4770201	⌀6/48 cs1	6 299,-	8 000,-
	185mm, tartomány 0-26mm, pofa keménysége kb. 60HRC, CrMoV		
4770202	⌀6/36 cs1	6 835,-	8 680,-
	245mm, tartomány 0-36mm, pofa keménysége kb. 60HRC, CrMoV		
4770203	⌀6/24 cs1	9 354,-	11 880,-
	310mm, tartomány 0-46mm, pofa keménysége kb. 60HRC, CrMoV		



Cr MoV

Kéziszerszámok

EXTOL vízpumpafogó



cikkszám	leírás	nettó	bruttó
8813195	⌀6/36 cs1	2 646,-	3 360,-
	255mm		

EXTOL vízpumpa fogó



cikkszám	leírás	nettó	bruttó
8813166	⌀12/48 cs1	3 024,-	3 840,-
	175mm, max. nyitás 26mm, CrV		
8813167	⌀9/36 cs1	3 559,-	4 520,-
	250mm, max. nyitás 36mm, CrV		
8813168	⌀6/36 cs1	4 559,-	5 790,-
	300mm, max. nyitás 46mm, CrV		

EXTOL vízpumpafogó



cikkszám	leírás	nettó	bruttó
8813157	⌀10/100 cs1	1 858,-	2 360,-
	175mm, CrV		
8813158	⌀10/30 cs1	2 591,-	3 290,-
	250mm, CrV		
8813159	⌀5/20 cs1	3 283,-	4 170,-
	300mm, CrV		



EXTOL vízpumpafogó



CrV

cikkszám	leírás	nettó	bruttó
8813060	⌀5/50 cs1	3 228,-	4 100,-
260mm, szerelvényekhez, CrV			

EXTOL vízpumpafogó



cikkszám	leírás	nettó	bruttó
7051	⌀10/100 cs1	1 622,-	2 060,-
175mm, CrV			
7052	⌀5/30 cs1	1 969,-	2 500,-
250mm, CrV			
7053	⌀5/20 cs1	2 921,-	3 710,-
300mm, CrV			
7054	⌀2/10 cs1	7 417,-	9 420,-
400mm, CrV			

EXTOL vízpumpa fogó, egyenes pófák, CrV50



CrV

cikkszám	leírás	nettó	bruttó
8813169	⌀6/48 cs1	4 827,-	6 130,-
250mm, max. nyitás 36mm, CrV			

EXTOL tartalék műanyag betét; 2db



NYLON

cikkszám	leírás	nettó	bruttó
8813060A	⌀10/60 cs1	208,-	264,-
8813060 vízpumpafogóhoz, nylon			

EXTOL gyorszorító fogó, erősített, 230mm



CrV

cikkszám	leírás	nettó	bruttó
7215	⌀60 cs1	2 811,-	3 570,-
230mm			

EXTOL gyorszorító fogó



CrV

cikkszám	leírás	nettó	bruttó
8813310	⌀6/36 cs1	2 811,-	3 570,-
220mm			

EXTOL gyorszorító fogó



CrV

cikkszám	leírás	nettó	bruttó
16251	⌀6/36 cs2	1 819,-	2 310,-
250mm, erősített, fekete, CV			

EXTOL csőfogó, S pófával, kovácsolt

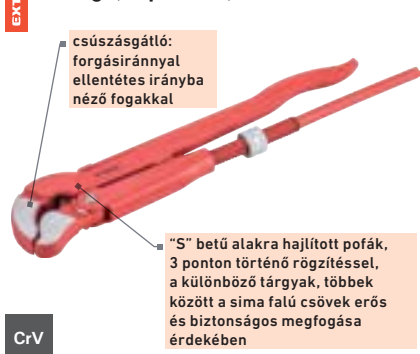

CrV

cikkszám	leírás	nettó	bruttó
8813211	⌀6/24 cs1	4 606,-	5 850,-
300mm, pófák 1", max. tartomány 40mm			
8813212	⌀4/16 cs1	6 992,-	8 880,-
420mm, pófák 1,5", max. tartomány 55mm			
8813213	⌀2/12 cs1	9 575,-	12 160,-
530mm, pófák 2", max. tartomány 67mm			

EXTOL csőfogó, 90°, kovácsolt



CrV

cikkszám	leírás	nettó	bruttó
8813221	⌀6/24 cs1	4 646,-	5 900,-
300mm, pófák 1", max. tartomány 40mm, CrV			
8813222	⌀4/16 cs1	6 110,-	7 760,-
420mm, pófák 1,5", max. tartomány 55mm, CrV			
8813223	⌀2/12 cs1	8 866,-	11 260,-
560mm, pófák 2", max. tartomány 67mm, CrV			

EXTOL csőfogó, ipari, 90°-os



EXTOL

cikkszám	leírás	nettó	bruttó
7561	⌀12 cs1	3 307,-	4 200,-
hossza 355mm/50mm, 14", max. befogás: 50mm			
7562	cs1	4 598,-	5 840,-
hossza 455mm/60mm, 18", max. befogás: 60mm			
7563	⌀2/5/10 cs1	6 520,-	8 280,-
hossza 610mm/75mm, 24", max. befogás: 75mm			

Kéziszerszámok

Csapszegvágók



Kéziszerszámok

Abszolút étvágy





A Fortum "3 az 1-ben" karos fogó lehetővé teszi a csapszegek, acél kötelek és kábelek hatékony vágását.



A 61CrV4 króm-vanádium acélból készült, aszimmetrikus csiszolású vágóéleknek köszönhetően az acélkötelek és -kábelek vágása meglepően egyszerű és hihetetlenül precíz. Az egyik oldalon 61CrV5 acélból készült, maratott hornyokkal kezelt pofák akár 30%-kal könnyebb és gyorsabb vágást tesznek lehetővé. A 61CrV5 és 61CrV4 acélok (más néven 6150 és 6140) a legmagasabb minőségű, edzett króm-vanádium acélok közé tartoznak. Ez a leginkább kitett részeknek is nagy tartósságot ad, amit minden szakember értékelni fog.

erővágók (csapszeg, sodrony, kábel)

cikkszám	leírás	nettó	bruttó
4900114	Ø20 cs1 350mm/14", 61CrV4/5, HRC 55-60	10 520,-	13 360,-
4900118	Ø12 cs1 450mm/18", 61CrV4/5, HRC 55-60	13 921,-	17 680,-
4900124	Ø10 cs1 600mm/24", 61CrV4/5, HRC 55-60	18 850,-	23 940,-
4900130	Ø6 cs1 750mm/30", 61CrV4/5, HRC 55-60	21 402,-	27 180,-
4900136	Ø5 cs1 900mm/36", 61CrV4/5, HRC 55-60	25 921,-	32 920,-

FÉM RÚD	ACÉL (10425)	ACÉLSODRONYOK	KÁBELEK
 Ø 16mm <small>(max. átmérő: 36" és 4,8 DIN975 acélminőség)</small>	 Ø 10mm <small>(max. átmérő: 36" és 10425 acélminőség)</small>	 Ø 12,7mm <small>(max. átmérő a fogóhoz 36")</small>	 Ø 17,5mm <small>(max. átmérő a fogóhoz 36")</small>
4900114 Ø7mm 4900118 Ø8mm 4900124 Ø10mm 4900130 Ø13mm 4900136 Ø16mm	4900114 Ø5mm 4900118 Ø6mm 4900124 Ø8mm 4900130 Ø9mm 4900136 Ø10mm	4900114 Ø3,5mm 4900118 Ø5mm 4900124 Ø7mm 4900130 Ø9mm 4900136 Ø12,7mm	4900114 Ø9mm 4900118 Ø9mm 4900124 Ø12mm 4900130 Ø14,5mm 4900136 Ø17,5mm

61 CrV4 61 CrV5

erővágó fej 4900114 Fortum erővágóhoz

cikkszám	leírás	nettó	bruttó
4900144	Ø40 cs1 350mm/14", 61CrV5, HRC 55-60	3 378,-	4 290,-
4900160	Ø10 cs1 750mm/30", 61CrV5, HRC 55-60	14 669,-	18 630,-

61 CrV4

EXTOL mini csapszevágó



-a CrMo acélből készült, indukciósan edzett pofák alkalmasak mind görbe felületű, mind sík felületű tárgyak vágásához
 -csavarok a pofák pontos egymással szembeni beállításához
 -a csapszevágó pofák közötti hézag változtatható
 -a kis tömegű, rendkívül masszív erővágó lakkozott szára acélöntvényből készül

cikkszám	leírás	nettó	bruttó
8813408	Ø5/40 cs1	3 858,-	4 900,-
200mm / 8", max. vágási kapacitás: 3mm, C45 minőségű acélrudak esetén., CrMo			

Cr Mo

EXTOL csapszevágó

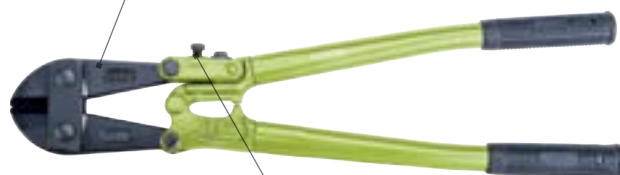

pofák kovácsolt és edzett szénacélből

csavarok a pofák pontos egymással szembeni beállításához, a pofák közötti távolság (rés) beállításának lehetőségével

cikkszám	leírás	nettó	bruttó
7818	Ø20 cs1	3 764,-	4 780,-
450mm/18"			

EXTOL csapszevágó



-a CrMoV acélből készült, indukciósan edzett pofák alkalmasak mind görbe felületű, mind sík felületű tárgyak vágásához
 -csavarok a pofák pontos egymással szembeni beállításához
 -a csapszevágó pofák közötti hézag változtatható
 -a kis tömegű, rendkívül masszív erővágó lakkozott szára acélöntvényből készül

cikkszám	leírás	nettó	bruttó
8813419	Ø12 cs1	6 858,-	8 710,-
450mm / 18", max. vágási kapacitás: 6mm, C45 minőségű acélrudak esetén., CrMo			
8813425	Ø8 cs1	8 795,-	11 170,-
600mm / 24", max. vágási kapacitás: 8mm, C45 minőségű acélrudak esetén., CrMo			
8813431	Ø4 cs1	11 567,-	14 690,-
750mm / 30", max. vágási kapacitás: 10mm, C45 minőségű acélrudak esetén., CrMo			
8813437	Ø3 cs1	15 055,-	19 120,-
900mm / 36", max. vágási kapacitás: 12mm, C45 minőségű acélrudak esetén., CrMo			

Cr MoV

EXTOL csapszevágó



pofák kovácsolt és edzett szénacélből

csavarok a pofák pontos egymással szembeni beállításához, a pofák közötti távolság (rés) beállításának lehetőségével

cikkszám	leírás	nettó	bruttó
7824	Ø10 cs1	5 724,-	7 270,-
600mm/24"			
7826	Ø6 cs1	8 669,-	11 010,-
750mm/30"			

EXTOL homlokcsípő fogó



CrV

cikkszám	leírás	nettó	bruttó
8813041	Ø6/60 cs1	1 520,-	1 930,-
180mm, dupla borítású nyél			
8813042	Ø6/60 cs1	1 677,-	2 130,-
200mm, dupla borítású nyél			

EXTOL rabitzfogó



keskeny pofák edzett CrV acélből, nehezen hozzáférhető helyeken történő munkavégzéshez

CrV

cikkszám	leírás	nettó	bruttó
8813056	Ø6/60 cs1	2 008,-	2 550,-
250mm, szigeteléssel, CrV			
8813057	Ø6/60 cs1	2 433,-	3 090,-
275mm, szigeteléssel, CrV			



Kéziszerszámok

Lemezvágó ollók



fortum lemezvágó olló

króm-vanádium-molibdén acélból készült, recézett, kovácsolt pófák, indukciósan HRC 60-62 keménységre edzve

max. vágási vastagság: réz - 1,8mm; acél - 1,5mm; rozsdamentes acél - 0,9mm;

cikkszám	leírás	nettó	bruttó
4770901	Ø18/36 cs1	5 732,-	7 280,-
	255mm, jobbos, egyenes és jobb vágáshoz, CrMoV		

Cr MoV

EXTOL lemezvágó olló, egyenes és íves vágáshoz

króm-vanádium-molibdén acélból készült, recézett, kovácsolt pófák, indukciósan HRC 56-58 keménységre edzve

max. vágási kapacitás 1,2mm hidegen hengerelt acélnál és 0,8mm rozsdamentes acélnál

cikkszám	leírás	nettó	bruttó
48100	Ø6/48 cs1	3 102,-	3 940,-
	255mm, CrMoV		

Cr Mo

fortum lemezvágó olló

króm-vanádium-molibdén acélból készült, recézett, kovácsolt pófák, indukciósan HRC 60-62 keménységre edzve

max. vágási vastagság: réz - 1,8mm; acél - 1,5mm; rozsdamentes acél - 0,9mm;

cikkszám	leírás	nettó	bruttó
4770902	Ø18/36 cs1	6 039,-	7 670,-
	255mm, egyenes, egyenes vágáshoz, CrMoV		

Cr MoV

EXTOL lemezvágó olló

króm-vanádium-molibdén acélból készült, recézett, kovácsolt pófák, indukciósan HRC 56-58 keménységre edzve

max. vágási kapacitás 1,2mm hidegen hengerelt acélnál és 0,8mm rozsdamentes acélnál

cikkszám	leírás	nettó	bruttó
48000	Ø6/48 cs1	2 827,-	3 590,-
	255mm, egyenes és balos, CrMoV		

Cr Mo



EXTOL lemezvágó olló

króm-vanádium-molibdén acélból készült, recézett, kovácsolt pófák, indukciósan HRC 56-58 keménységre edzve

max. vágási kapacitás 1,2mm hidegen hengerelt acélnál és 0,8mm rozsdamentes acélnál

cikkszám	leírás	nettó	bruttó
48050	Ø6/48 cs1	3 268,-	4 150,-
	255mm, egyenes és jobbos, CrMoV		

Cr Mo

EXTOL lemezvágó olló, két komp. nyél

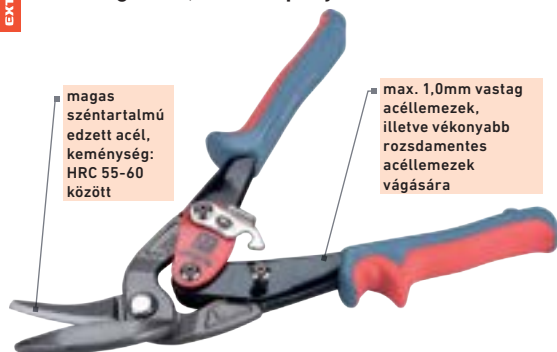

magas széntartalmú edzett acél, keménység: HRC 55-60 között

max. 1,0mm vastag acéllemezek, illetve vékonyabb rozsdamentes acéllemezek vágására

cikkszám	leírás	nettó	bruttó
8813601	255mm, balos, egyenes és bal vágáshoz, CrMoV	3 268,-	4 150,-

Cr Mo

EXTOL lemezvágó olló, két komp. nyél, jobbos



magas széntartalmú edzett acél, keménység: HRC 55-60 között

max. 1,0mm vastag acéllemezek, illetve vékonyabb rozsdamentes acéllemezek vágására

cikkszám	leírás	nettó	bruttó
8813600	255mm, jobbos, egyenes és jobb oldali vágáshoz, CrMoV	3 150,-	4 000,-

Cr Mo

EXTOL lemezvágó olló



két komponensű nyél, jobbos

cikkszám	leírás	nettó	bruttó
8813609	225mm	2 323,-	2 950,-

EXTOL lemezvágó olló



két komponensű nyél, jobbos

cikkszám	leírás	nettó	bruttó
8813615	300mm	3 638,-	4 620,-

EXTOL peremező és lyukasztó fogó, peremmélység 13mm, pofaszélesség 22mm



a fogó forgó feje az egyik végén lyukasztó pofákkal, a másik végén pedig összecsukszó pofákkal van ellátva, ez lehetővé teszi 5mm átmérőjű lyukak készítését és egyúttal a lemezszelek hajtogatását/peremezését is

a fogó félemező alkatrészek különféle módosításaihoz / összekapcsolásához használják, pl. karosszériák javításához / hegesztéséhez

cikkszám	leírás	nettó	bruttó
8813660	lyukasztó funkció: a lyukasztó tűske 5mm, a lyukasztópofák szélessége 20mm, max. vágható lemezvastagság: alumínium 1,6mm / acél 1,3mm / rozsdamentes acél 0,8mm peremező funkció: az összecsukszó pofák mélysége 13mm, szélessége 22mm (optimális esetben 1mm vastagságig)	7 488,-	9 510,-



EXTOL multifunkciós profildaraboló olló



alkalmas különféle műanyag alkatrészek (díszlécek, profilok, csövek) vágására, villanszerelők, burkolók, vízvezeték-szerelők, bútorgyártók stb. részére max.30 mm vastagságig

cikkszám	leírás	nettó	bruttó
8831190	245mm, a vezetősög 90°-45°-22,5° helyzetbe állításának lehetőségével	4 520,-	5 740,-

EXTOL tartalék kés 8831190 multifunkciós profildaraboló ollóhoz



cikkszám	leírás	nettó	bruttó
8831190A		898,-	1 140,-



Adapterek fúrógéphez

EXTOL fúrógéppel hajtható mechanikus lemezvágó és lyukasztó fej



max. átvágható lemezek:
rozsdamentes acél: 1,2 mm,
acél: 1,8 mm,
réz, ALU, műanyag: 2,0 mm



cikkszám	leírás	nettó	bruttó
8813651	cs1	9 071,-	11 520,-
fémdobozban, tartozékok: 3db vágófej, 2 db vágótű, fogantyú és lazító kulcsok			

fortum szegecselő adapter készlet fúrógéphez, 2 az 1-ben

az oldhatatlan kötés létrehozásához alumínium, acél és rozsdamentes acél szegecsekkel lehet felhasználni

az adaptert akkus, elektromos vagy pneumatikus fúrógépek tokmágyába befogva lehet használni szegecseléshez, 2,4mm; 3,2mm; 4,0mm; 4,8mm; 6,0mm és 6,4mm átmérőjű popszegecsek, illetve M3; M4; M5; M6; M8; M10 és M12 méretű szegecsanyákhoz

hatszögletű fúrótokmány 5/16"

TILOS ütvecsavarozóval vagy ütvefúró funkció bekapcsolása közben használni!

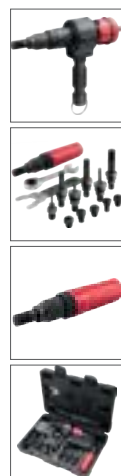

munkasebesség max. 20 ford/perc

cikkszám	leírás	nettó	bruttó
4770667	cs1	41 102,-	52 200,-
2,4-6,4mm popszegecsekhez és M3-M12 POP-NUT szegecsanyákhoz, 6db popszegecsekhez: 2,4-3,2-4,0-4,8-6,0-6,4 mm ALU, réz, 2,4-3,2-4,0-4,8-6,0 mm acél, 2,4-3,2-4,0-4,8 mm INOX szegecsekhez, 7 db POP-NUT szegecsanyákhoz: M3,M4,M5,M6,M8, M10, M12: ALU, réz, M3,M4,M5,M6,M8, M10, acél M3,M4,M5,M6,M8 INOX szegecsanyákhoz, CrMoV			

EXTOL műanyag tartóállvány a 8813651 lemezvágó fejhez

133x92mm

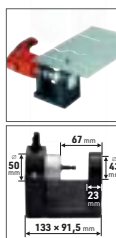

cikkszám	leírás	nettó	bruttó
8813651B	cs1	2 827,-	3 590,-
a 8813651 lemezvágó fejhez			

fortum szegecselő tűske fúrószárhoz

Cr MoV

cikkszám	leírás	nettó	bruttó
4770655	cs1	1 362,-	1 730,-
4770656	M3	1 346,-	1 710,-
4770657	M4	1 346,-	1 710,-
4770658	M5	1 346,-	1 710,-
4770659	M6	1 346,-	1 710,-
4770660	M8	1 346,-	1 710,-
	M10	1 346,-	1 710,-

EXTOL fém megvezető elem / körzőszár



20-150mm, 360 fokban körbeforgatható



cikkszám	leírás	nettó	bruttó
8813651C	cs1	2 118,-	2 690,-
tartozék a 8813651 lemezvágó fejhez			

fortum adapter klt. fúrógéphez, popszegecsekhez és szegecsekhez



munkasebesség max. 20 ford/perc

befogható a szükséges forgatónyomatékkal rendelkező elektromos vagy akkus csavarbehajtókba és fúrógépekbe

hatszögletű fúrótokmány 5/16"

TILOS ütvecsavarozóval vagy ütvefúró funkció bekapcsolása közben használni!

a kompakt váz a megerősített belső mechanizmussal és a T-markolattal lehetővé teszi a legnagyobb szegecsek meghúzását is

cikkszám	leírás	nettó	bruttó
4770663	⌀10 cs1	26 031,-	33 060,-
	2,4-6,4mm popszegecsekhez, 2,4-3,2-4,0-4,8-6,0-6,4mm-es		
	alumínium, réz, acél és rozsdamentes acél popszegecsekhez, CrMoV		

fortum adapter klt. fúrógéphez, POP-NUT szegecsanyákhöz

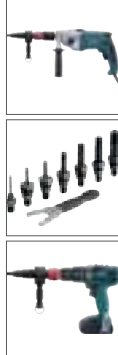
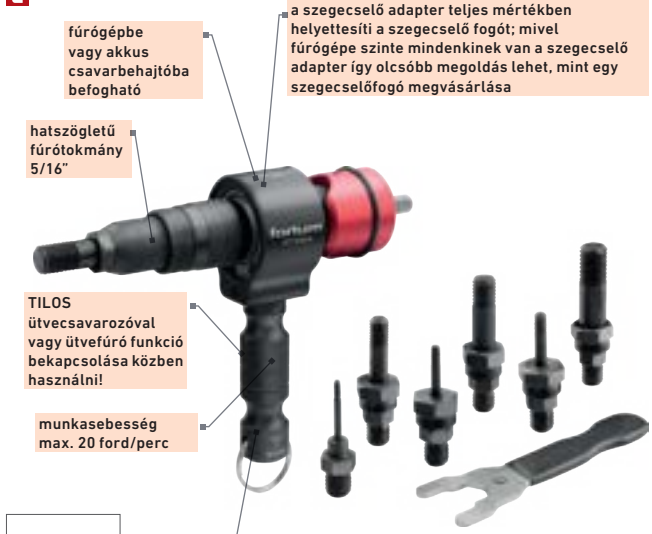

fúrógépbe vagy akkus csavarbehajtóba befogható

a szegecselő adapter teljes mértékben helyettesíti a szegecselő fogót; mivel fúrógépe szinte mindenkinek van a szegecselő adapter így olcsóbb megoldás lehet, mint egy szegecselőfogó megvásárlása

hatszögletű fúrótokmány 5/16"

TILOS ütvecsavarozóval vagy ütvefúró funkció bekapcsolása közben használni!

munkasebesség max. 20 ford/perc

a kompakt váz a megerősített belső mechanizmussal és a T-markolattal lehetővé teszi a legnagyobb szegecsanyák meghúzását is

cikkszám	leírás	nettó	bruttó
4770664	⌀10 cs1	29 228,-	37 120,-
	M3-M12 szegecsanyákhöz, M3,M4,M5,M6,M8,M10,M12: ALU, réz, M3,M4,M5,M6,M8,M10 acél		
	M3,M4,M5,M6,M8 INOX szegecsanyákhöz, CrMoV		

fortum adapter klt. fúrógéphez, popszegecsekhez és szegecsekhez



ajánlott munkasebesség az optimális teljesítményhez < 600min-1

hatszögletű fúrótokmány 1/4"

TILOS ütvecsavarozóval vagy ütvefúró funkció bekapcsolása közben használni!

befogható a szükséges forgatónyomatékkal rendelkező elektromos vagy akkus csavarbehajtókba és fúrógépekbe

cikkszám	leírás	nettó	bruttó
4770651	⌀20 cs1	18 583,-	23 600,-
	2,4-6,4mm popszegecsekhez, 2,4-3,2-4,0-4,8-6,4mm-es		
	alumínium, réz, acél és rozsdamentes acél popszegecsekhez, CrMoV		

fortum adapter klt. fúrógéphez, POP-NUT szegecsanyákhöz

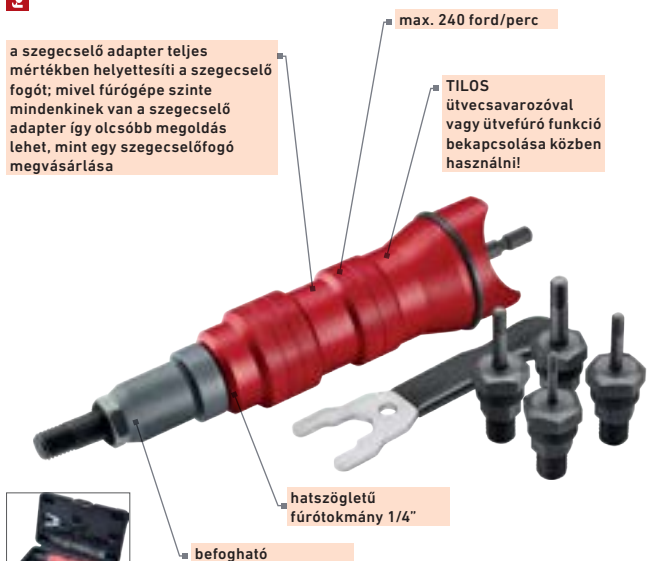

max. 240 ford/perc

a szegecselő adapter teljes mértékben helyettesíti a szegecselő fogót; mivel fúrógépe szinte mindenkinek van a szegecselő adapter így olcsóbb megoldás lehet, mint egy szegecselőfogó megvásárlása

TILOS ütvecsavarozóval vagy ütvefúró funkció bekapcsolása közben használni!

hatszögletű fúrótokmány 1/4"

befogható a szükséges forgatónyomatékkal rendelkező elektromos vagy akkus csavarbehajtókba és fúrógépekbe

cikkszám	leírás	nettó	bruttó
4770654	⌀20 cs1	20 102,-	25 530,-
	M3-M4-M5-M6-M8 szegecsanyákhöz, anyagminőségek: M3,M4,M5,M6,M8: ALU és réz M3-M8-ig: acél, M3-M6-ig: INOX		
	szegecsanyákhöz., CrMoV		

Kéziszerszámok

Popszegecs fogók



PROFESIONAL FORTUM

A Fortum egyedülálló popszegecs fogói számos formatervezési szabadalmat tartalmaznak. A karos fogaskerekek minimalizálják a felhasználó által szükséges erőfelfejtést. Minimális erőfeszítéssel erős, tartós kötések hozhatók létre, amelyek kiváltják a csavarokat, a közönséges szegecsket, a forrasztást és a hegesztést.

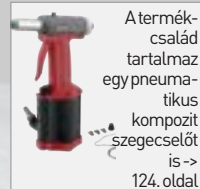

A termékcsalád tartalmaz egy pneumatikus kompozit szegecselőt is -> 124. oldal

Kéziszerszámok

szegecanya- és popszegecs húzó fogó, 3az1ben

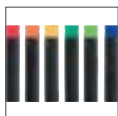

a műanyag dobozban szállított kombinált modellnek három funkciója van (3 az 1-ben): anya szegecselés, szegecselés és lyukasztás

szegecanyát használva a szegecselt kötésben, ép menetet hoz létre, amelyhez könnyen csatlakoztathat mászt

a lyukasztási funkcióhoz két fej tartozik - kerek és szögletes, az így megmunkált lemez maximális vastagsága 3mm

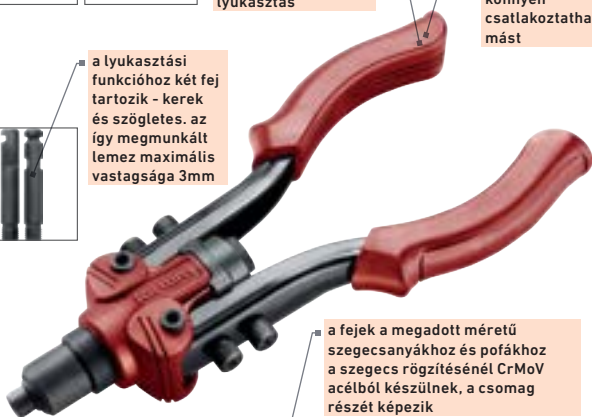

a fejek a megadott méretű szegecanyákhoz és pófákhoz a szegecs rögzítésénél CrMoV acélból készülnek, a csomag részét képezik

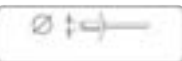

cikkszám	leírás	nettó	bruttó
4770638	szegecanya M3-M10 és popszegecs	€6 cs1 17 756,-	22 550,-

szegecanya M3-M10 és popszegecs
2,4-6,4 mm, 260 mm, M3-M4-M5-M6-M8-M10
szegecanya és 2,4-3,2-4,0-4,8-6,4 mm-es
szegecshez alu, sárgaréz, acél, rozsdamentes acél

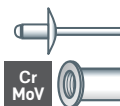

Cr MoV

popszegecs húzó fogó

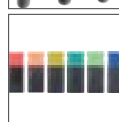

a meghatározott méretű szegecanyákhoz való CrMoV acél szegecs pófát a csomag tartalmazza

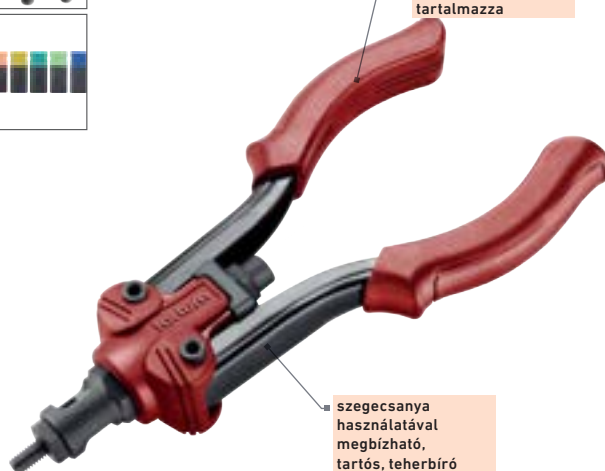

szegecanya használatával megbízható, tartós, teherbíró anyamenetet hozhatunk létre, amelyhez könnyen csatlakoztathat más alkatrészeket



cikkszám	leírás	nettó	bruttó
4770636	szegecanya M3-M10 és popszegecs	€20 cs1 13 205,-	16 770,-

szegecanya M3-M10 és popszegecs
2,4-6,4 mm, 270 mm, alumíniumból, sárgarézből, acélból és rozsdamentes acélból készült, M3-M4-M5-M6-M8-M10 szegecanyákhoz



fortum

fortum szegecsanyahúzó fogó, gyorskioldós

gyorskioldó mechanizmus a szegecsanya mindkét irányba történő gyors szereléséhez

a meghatározott méretű szegecsanyákhoz való CrMoV acél szegecs pófáit a csomag tartalmazza

szegecsanya használatával megbízható, tartós, teherbíró anyamenetet hozhatunk létre, amelyhez könnyen csatlakoztathat más alkatrészeket

cikkszám	leírás	nettó	bruttó
4770634	Ø10 cs1	17 756,-	22 550,-
M3-M12, 350mm, alumíniumból, sárgarézből, acélból és rozsdamentes acélból készült, M3-M4-M5-M6-M8-M10-M12 szegecsanyákhoz, CrMoV			

fortum szegecsanyahúzó fogó

a meghatározott méretű szegecsanyákhoz való CrMoV acél szegecs pófáit a csomag tartalmazza

mindössze 200mm hosszúságának szűk helyeken is lehet a fogóval dolgozni

szegecsanya használatával megbízható, tartós, teherbíró anyamenetet hozhatunk létre, amelyhez könnyen csatlakoztathat más alkatrészeket

cikkszám	leírás	nettó	bruttó
4770620	Ø20 cs1	9 717,-	12 340,-
M3-M6, 200mm, alumíniumból, rézből, acélból és rozsdamentes acélból készült, M3-M4-M5-M6 szegecsanyákhoz			

fortum szerelőfogó üreges fémhorgonyhoz / fém gipszkartondübelhez

szerelőfogó üreges fémhorgonyhoz / fém gipszkartondübelhez, amelyeket lágyabb szendvics építőanyagokból és gipszkartontól készült falakhoz használnak

cikkszám	leírás	nettó	bruttó
4770640	Ø30 cs1	4 307,-	5 470,-
175mm, M3-M4-M5-M6-M8 méretű üreges dübelekhez			

fortum szegecsanyahúzó fogó

egyedülálló mechanizmus, ahol a karfogantyúk mozgása automatikusan csavarja be / csavarja ki a szegecsanyát

szegecsanya használatával megbízható, tartós, teherbíró anyamenetet hozhatunk létre, amelyhez könnyen csatlakoztathat más alkatrészeket

a meghatározott méretű szegecsanyákhoz való CrMoV acél szegecs pófáit a csomag tartalmazza

cikkszám	leírás	nettó	bruttó
4770635	Ø6 cs1	23 126,-	29 370,-
M3-M12, 390mm, alumíniumból, sárgarézből, acélból és rozsdamentes acélból készült, M3-M4-M5-M6-M8-M10-M12 szegecsanyákhoz			

fortum szegecsanyahúzó fogó

a meghatározott méretű szegecsanyákhoz való CrMoV acél szegecs pófáit a csomag tartalmazza

szegecsanya használatával megbízható, tartós, teherbíró anyamenetet hozhatunk létre, amelyhez könnyen csatlakoztathat más alkatrészeket

cikkszám	leírás	nettó	bruttó
4770633	Ø10 cs1	14 283,-	18 140,-
M3-M12; 340mm, alumíniumból, sárgarézből, acélból és rozsdamentes acélból készült, M3-M4-M5-M6-M8-M10-M12 szegecsanyákhoz			

fortum popszegecsfogó

pófák rendkívül kemény CrMoV acélból készültek

mindössze 200mm hosszúságának és 500g súlyának köszönhetően szűk helyeken is lehet a fogóval dolgozni

cikkszám	leírás	nettó	bruttó
4770600	Ø30 cs1	4 906,-	6 230,-
200mm, 2,4-3,2-4,0-4,8mm-es alumínium, réz, acél és rozsdamentes acél popszegecssekhez			

fortum popszegecs húzó fogó

pófák rendkívül kemény CrMoV acélból

a speciális karos konstrukció a befektetett energia akár 40%-át is megtakarítja

cikkszám	leírás	nettó	bruttó
4770611	Ø20 cs1	6 717,-	8 530,-
2,4-6,4mm, 260mm, 2,4-3,2-4,0-4,8-6,4mm-es alumínium, réz, acél és rozsdamentes acél popszegecssekhez			

fortum popszegecs húzó fogó

pófák rendkívül kemény CrMoV acélból

műanyag gyűjtőedény szakadt szegecssek befogásához

a speciális karos konstrukció a befektetett energia akár 40%-át is megtakarítja

cikkszám	leírás	nettó	bruttó
4770614	Ø20 cs1	7 362,-	9 350,-
330mm, 2,4-6,4mm, 2,4-3,2-4,0-4,8-6,4mm-es alumínium, réz, acél és rozsdamentes acél popszegecssekhez			



fortum

Kézszereszközök



fortum®

EXTOL popszegecsfogó

EXTOL popszegecsfogó

EXTOL popszegecsfogó



Cr MoV

cikkszám	leírás	nettó	bruttó
8813742	∅20 cs1	3 425,-	4 350,-

250mm, 2,4-3,2-4,0-4,8mm-es alumínium, réz, acél és rozsdamentes acél popszegecsokhoz, CrMoV

CrV

cikkszám	leírás	nettó	bruttó
8813720	∅6/24 cs1	3 157,-	4 010,-

250mm, 2,4-3,2-4,0-4,8mm-es alumínium és acél popszegecsokhoz, vágóerő 6500N

CrV

cikkszám	leírás	nettó	bruttó
8813725	∅6/24 cs1	2 913,-	3 700,-

265mm, 2,4-3,2-4,0-4,8mm-es alumínium és acél popszegecsokhoz, vágóerő 6500N

fortum húzópofa és menetes húzószár készlet



a FORTUM 4770620, 4770633, 4770634, 4770635, 4770636 szegecsnyahúzó fogókhoz

Cr MoV

cikkszám	leírás	nettó	bruttó
4770692	cs1	1 039,-	1 320,-
	M3, CrVMo		
4770693	∅25 cs1	1 039,-	1 320,-
	M4, CrVMo		
4770694	∅20 cs1	1 071,-	1 360,-
	M5, CrVMo		
4770695	∅25 cs1	1 047,-	1 330,-
	M6, CrVMo		
4770696	∅25 cs1	1 047,-	1 330,-
	M8, CrVMo		
4770697	∅25 cs1	1 094,-	1 390,-
	M10, CrVMo		
4770698	∅25 cs1	1 110,-	1 410,-
	M12, CrVMo		

fortum szegecsanya, 40db-os készlet



POP-NUT, kerek, nyitott, lapos peremű

Acél szegecsok cink felületkezeléssel, amely megvédi a szegecsot a korróziótól.

Cr MoV

cikkszám	leírás	nettó	bruttó
4770681	∅10/100 cs1	2 260,-	2 870,-
	M3-M8, M3-5db, M4-5db, M5-10db, M6-10db, M8-10db, acél		

fortum húzópofa popszegecs húzóhoz



a FORTUM 4770600, 4770611, 4770614, 4770613, 4770651 és az Extol: 8813742 popszegecsfogókhoz

Cr MoV

cikkszám	leírás	nettó	bruttó
4770690	cs1	436,-	554,-
	13mm		

EXTOL popszegecs készlet, alumínium, 1000db

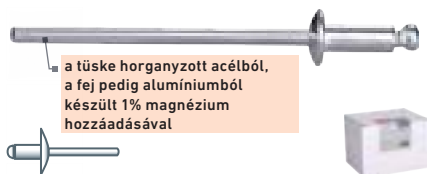

a túske horganyzott acélból, a fej pedig alumíniumból készült 1% magnézium hozzáadásával

cikkszám	leírás	nettó	bruttó
8813831	∅20 cs1	3 598,-	4 570,-
∅ 2,4x6mm, lapos fej, munkatartomány/ szegecselt anyag vastagsága: 1,5-3,5 mm			
8813832	∅20 cs1	3 661,-	4 650,-
∅ 2,4x8mm, lapos fej, munkatartomány/ szegecselt anyag vastagsága: 3,5-5,5 mm			
8813833	∅20 cs1	4 087,-	5 190,-
∅ 2,4x10mm, lapos fej, munkatartomány/ szegecselt anyag vastagsága: 5,5-7,5 mm			
8813841	∅20 cs1	3 000,-	3 810,-
∅ 3,2x6,4mm, lapos fej, munkatartomány/ szegecselt anyag vastagsága: 1,5-3,5mm			
8813843	∅20 cs1	3 315,-	4 210,-
∅ 3,2x9,6mm, lapos fej, munkatartomány/ szegecselt anyag vastagsága: 4,5-6,5mm			
8813844	∅20 cs1	3 559,-	4 520,-
∅ 3,2x12,7mm, lapos fej, munkatartomány/ szegecselt anyag vastagsága: 6,5-9,5mm			
8813851	∅10 cs1	4 016,-	5 100,-
∅ 4,0x6,4mm, lapos fej, munkatartomány/ szegecselt anyag vastagsága: 1,0-2,5mm			
8813853	∅10 cs1	4 488,-	5 700,-
∅ 4,0x9,6mm, lapos fej, munkatartomány/ szegecselt anyag vastagsága: 4,0-6,0mm			
8813854	∅10 cs1	4 858,-	6 170,-
∅ 4,0x12,7mm, lapos fej, munkatartomány/ szegecselt anyag vastagsága: 6,5-8,5mm			

EXTOL popszegecs készlet, alumínium, 500db

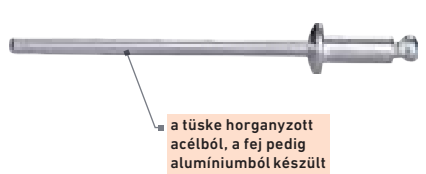

a túske horganyzott acélból, a fej pedig alumíniumból készült 1% magnézium hozzáadásával

cikkszám	leírás	nettó	bruttó
8813858	∅20 cs1	3 031,-	3 850,-
∅ 4,0x19mm, lapos fej, munkatartomány/ szegecselt anyag vastagsága: 12,0-15,0mm			
8813861	∅20 cs1	2 866,-	3 640,-
∅ 4,8x6,4mm, lapos fej, munkatartomány/ szegecselt anyag vastagsága: 1,0-2,0mm			
8813863	∅20 cs1	3 189,-	4 050,-
∅ 4,8x9,6mm, lapos fej, munkatartomány/ szegecselt anyag vastagsága: 3,5-5,0mm			
8813864	∅20 cs1	3 441,-	4 370,-
∅ 4,8x12,7mm, lapos fej, munkatartomány/ szegecselt anyag vastagsága: 6,5-8,5mm			
8813868	∅10 cs1	4 039,-	5 130,-
∅ 4,8x19mm, lapos fej, munkatartomány/ szegecselt anyag vastagsága: 12,0-14,0mm			

EXTOL popszegecs készlet, alumínium, 250db



a túske horganyzott acélból, a fej pedig alumíniumból készült 1% magnézium hozzáadásával

cikkszám	leírás	nettó	bruttó
8813872	∅20 cs1	3 457,-	4 390,-
∅ 6,4x8mm, lapos fej, munkatartomány/ szegecselt anyag vastagsága: 1,0-2,0mm			
8813873	∅20 cs1	3 591,-	4 560,-
∅ 6,4x9,6mm, lapos fej, munkatartomány/ szegecselt anyag vastagsága: 2,0-3,5mm			
8813874	∅20 cs1	4 016,-	5 100,-
∅ 6,4x12,7mm, lapos fej, munkatartomány/ szegecselt anyag vastagsága: 3,5-6,5mm			
8813878	∅20 cs1	4 685,-	5 950,-
∅ 6,4x19mm, lapos fej, munkatartomány/ szegecselt anyag vastagsága: 9,0-13,0mm			



Kéziszerszámok

EXTOL®
PREMIUM



lyukasztó, 13db-os készlet

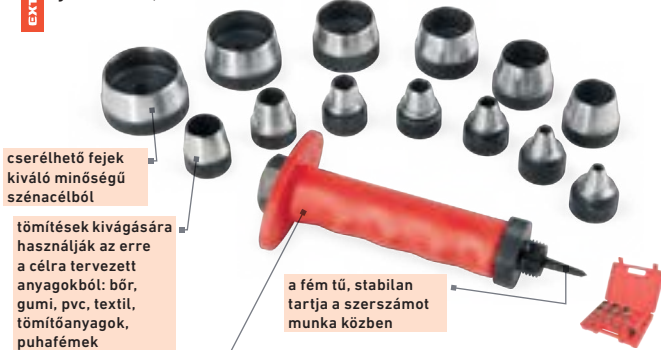

cserélhető fejek kiváló minőségű szénacélból

tömítések kivágására használják az erre a célra tervezett anyagokból: bőr, gumi, pvc, textil, tömítőanyagok, puhafémek

a fém tű, stabilan tartja a szerszámot munka közben

teljesen fém markolat puha műanyaggal bevonva

cikkszám	leírás	nettó	bruttó
8801850	cs1	9 441,-	11 990,-
	5-35mm, átmérők: 5-6-8-10-11-13-16-19-22-25-28-32-35mm		

bőrlyukasztó, 9db-os készlet



cikkszám	leírás	nettó	bruttó
10266	cs1	1 598,-	2 030,-
	2-10mm, átmérők: 2-3-4-5-6-7-8-9-10mm		

fém bőrlyukasztó fogó



cikkszám	leírás	nettó	bruttó
8813820	cs1	4 417,-	5 610,-
	2-4,5mm, átmérők: 2-2,5-3-3,5-4-4,5mm		

bőrlyukasztó, 15db-os készlet



cikkszám	leírás	nettó	bruttó
76700	cs1	4 291,-	5 450,-
	2-22mm, átmérők: 2-2,5-3-2-4-4,8-, 5,5-6,4-8-9,5-11-12,7-14-15,8-19-22mm		

bőrlyukasztó és szegecselő készlet 100db szegeccsel



cikkszám	leírás	nettó	bruttó
10260	cs1	2 370,-	3 010,-
	Ø 2,5-5mm, lyukasztó fej: 2,5-3-3,5-4-4,5-5mm, szegecskarima: belső 4mm/külső 8mm		



Kéziszerszámok

fortum®

Abszolút biztos

Nem sokat vár el egy szakember a zégerfogótól, de annak a kevésnek viszont olyannak kell lennie, amilyenek lennie kell: karcsú profil, amivel nehezen hozzáférhető helyekre is elér, olyan markolat, amely nem csúszik meg, még akkor sem, ha olajos és olyan fogó, ami erősen megragadja a gyűrűt.



külső

belső

A Fortum zégerfogói kiváló minőségű 61CrV4 króm-vanádium acélból készülnek. Tömör, hengeres, esztergált hegyük megakadályozza a csúszkálást. Karcsúak és csúszásmentes PVC markolattal rendelkeznek.

EXTOL zégerfogó cserélhető pófákkal, 6 funkciós

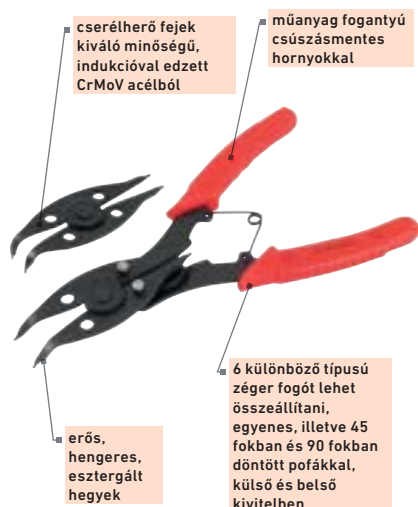

Cr MoV

cikkszám	leírás	nettó	bruttó
10292	Ø10/60 cs1	3 835,-	4 870,-
cserélhető fejek: 2x egyenes, 1x 45° vagy 90° döntött pófákkal, CrMoV			

fortum zégerfogó, hajlított, külső



61 CrV4

cikkszám	leírás	nettó	bruttó
4770504	Ø12/96 cs1	4 425,-	5 620,-
140mm, tartomány 10-25mm			
4770514	Ø12/72 cs1	4 575,-	5 810,-
180mm, tartomány 19-60mm			

fortum zégerfogó, egyenes, külső



61 CrV4

cikkszám	leírás	nettó	bruttó
4770503	Ø96 cs1	4 378,-	5 560,-
140mm, tartomány 10-25mm			
4770513	Ø12 cs1	4 520,-	5 740,-
180mm, tartomány 19-60mm			

EXTOL zégerfogó, egyenes, belső



CrV

cikkszám	leírás	nettó	bruttó
8813511	Ø5/50 cs1	1 370,-	1 740,-
175mm			

EXTOL zégerfogó, hajlított, belső



CrV

cikkszám	leírás	nettó	bruttó
8813512	Ø5/50 cs1	1 409,-	1 790,-
175mm			

fortum zégerfogó, egyenes, belső



61 CrV4

cikkszám	leírás	nettó	bruttó
4770511	Ø12/72 cs1	5 110,-	6 490,-
180mm, tartomány 19-60mm			

fortum zégerfogó, hajlított, belső



61 CrV4

cikkszám	leírás	nettó	bruttó
4770512	Ø12/72 cs1	4 945,-	6 280,-
180mm, tartomány 19-60mm			

EXTOL zégerfogó, egyenes, külső



CrV

cikkszám	leírás	nettó	bruttó
8813513	Ø5/50 cs1	1 354,-	1 720,-
175mm			

EXTOL zégerfogó, hajlított, külső



CrV

cikkszám	leírás	nettó	bruttó
8813514	Ø5/50 cs1	1 354,-	1 720,-
175mm			

Satuk



Kéziszerszámok

fortum satu, forgatható



ez a professzionális, nagy szorítóerejű, forgatható satu, SG acélöntözetből készül, ami a szokásosnál magasabb minőséget képvisel, a pófák forgása könnyű és egyenes, ideális eszköz különféle műhelyfeladatokhoz, minden napi munkára

cikkszám	leírás	nettó	bruttó
4752622	⊗2 cs1	22 913,-	29 100,-
	100mm, súly 8kg, max.befogás:		
	110 mm, max. összeszorító erő:		
	13kN, SG Iron		
4752623	⊗2 cs1	32 205,-	40 900,-
	125mm, súly 12kg, max.befogás:		
	135 mm, max. összeszorító erő:		
	17kN, SG Iron		
4752624	cs1	42 913,-	54 500,-
	150mm, súly 16kg, max.befogás:		
	160 mm, max. összeszorító erő:		
	25kN, SG Iron		

fortum satu üllővel



ez a professzionális, nagy szorítóerejű, forgatható satu, SG acélöntözetből készül, ami a szokásosnál magasabb minőséget képvisel, a pófák forgása könnyű és egyenes, ideális eszköz különféle műhelyfeladatokhoz, minden napi munkára

cikkszám	leírás	nettó	bruttó
4752612	⊗4 cs1	21 780,-	27 660,-
	100mm, súly 7kg, befogás		
	110mm, összeszorító erő 13kN,		
	gömbgrafitos acélöntvény		
4752613	cs1	30 614,-	38 880,-
	125mm, súly 11kg, befogás		
	135mm, összeszorító erő 17kN,		
	gömbgrafitos acélöntvény		
4752614	cs1	41 339,-	52 500,-
	150mm, súly 15kg, befogás		
	160mm, összeszorító erő 25kN,		
	gömbgrafitos acélöntvény		

EXTOL satu, forgatható



cikkszám	leírás	nettó	bruttó
8812622	⊗4 cs1	12 803,-	16 260,-
	100mm, súly 5kg, befogás 100mm,		
	összeszorító erő 12kN		
8812623	⊗2 cs1	18 591,-	23 610,-
	125 mm, súlya 7,5kg, befogás		
	125mm, összeszorító erő: 16kN		
8812624	cs1	25 882,-	32 870,-
	150mm, súly 11kg, befogás 115mm,		
	összeszorító erő 10kN		

EXTOL satu fix



cikkszám	leírás	nettó	bruttó
8812612	⊗4 cs1	11 945,-	15 170,-
	100mm, súly 4,5kg, befogás		
	100mm, szorítóerő 12kN		
8812613	⊗4 cs1	16 811,-	21 350,-
	125 mm , súlya 6,3kg, befogás		
	125mm, szorítóerő 16kN		
8812614	cs1	23 480,-	29 820,-
	150mm, súlya 10kg, befogás		
	160mm, összeszorító erő 23kN		

EXTOL satu fix



masszív erős satu
mindennapi
használatra ajánljuk

cikkszám	leírás	nettó	bruttó
3385056	cs1 39 134,-	29 441,-	37 390,-
	súly: 10kg, max.befogás: 130mm, kiváló minőségű acél		
3385057	cs1 39 134,-	49 700,-	49 700,-
	súly: 14,5kg, max.befogás: 140mm, kiváló minőségű acél		
3385058	cs1 48 189,-	61 200,-	61 200,-
	súly: 18kg, max.befogás: 200mm, kiváló minőségű acél		

EXTOL satu állványos fúrógépre

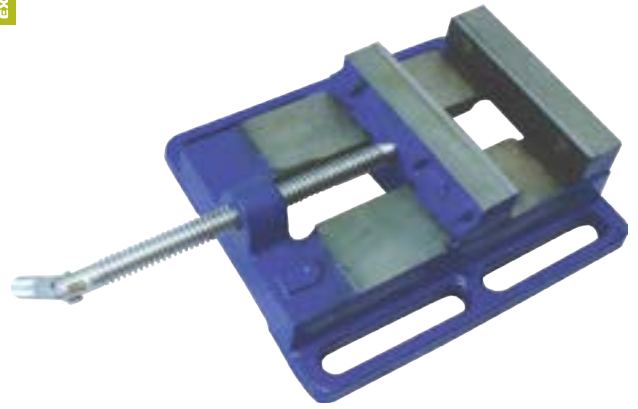

cikkszám	leírás	nettó	bruttó
80210	cs1 39 134,-	7 126,-	9 050,-
	100mm, pófák magassága 22mm, rögzítő hornyok távolsága 134mm		
80212	cs1 48 189,-	9 213,-	11 700,-
	pófa magassága 24/szélesség 125mm		

EXTOL mini satu, forgatható; 75mm, asztalra rögzíthető



könnyű, egyszerűen
kezelhető, 360
fokban forgatható és
rögzíthető csuklóval,
ALU öntvényből,
levehető TPR
gumikupak

cikkszám	leírás	nettó	bruttó
8812607	cs1 6 110,-	6 110,-	7 760,-
	75mm, 75mm pófák, 55mm-re nyitható		

EXTOL csősatu



gömbgrafitos
öntöttvas test, edzett
acél pófák, pófák
keménysége: HRC
48-52, talpon 3 lyuk:
12mm csavarokkal
rögzíthető (nem
tartozék)

cikkszám	leírás	nettó	bruttó
8812635	cs1 10 173,-	10 173,-	12 920,-
	befogási tartomány: 10-85mm		



EXTOL
PREMIUM

Szorítók



EXTOL asztalos szorító, racsnis, ALU+acél+műanyag, 250x90mm



cikkszám	leírás	nettó	bruttó
8815085	⊗12 cs1	4 449,-	5 650,-
250x90mm, szorítóerő max.200kg			

EXTOL asztalos szorító, hobby

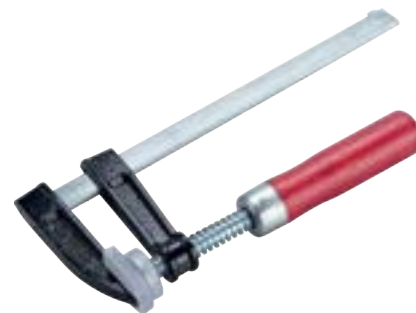

cikkszám	leírás	nettó	bruttó
3600	⊗50 cs1	913,-	1 160,-
150x50mm			
3601	⊗50 cs1	945,-	1 200,-
200x50mm			
3645	⊗10 cs1	2 969,-	3 770,-
500x120mm			

asztalos szorító



cikkszám	leírás	nettó	bruttó
37430	⊗10/20 cs2	3 228,-	4 100,-
300x120mm, hobby			

EXTOL asztalos szorító, kovácsolt



cikkszám	leírás	nettó	bruttó
8815002	⊗7/42 cs1	3 126,-	3 970,-
160x60mm			
8815003	⊗7/42 cs1	3 331,-	4 230,-
200x60mm			
8815004	⊗7/42 cs1	3 480,-	4 420,-
250x60mm			
8815005	⊗7/28 cs1	3 740,-	4 750,-
300x60mm			
8815025	⊗6/18 cs1	4 890,-	6 210,-
300x100mm			
8815027	⊗6/12 cs1	5 693,-	7 230,-
600x100mm			

EXTOL asztalos szorító

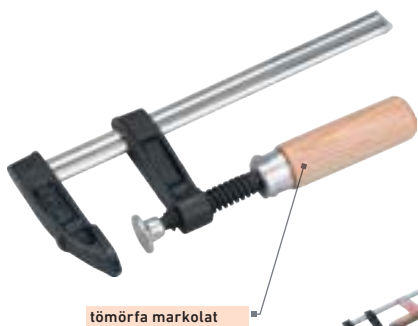

cikkszám	leírás	nettó	bruttó
8815052	⊗50 cs1	1 441,-	1 830,-
150x50mm			
8815053	⊗50 cs1	1 598,-	2 030,-
200x50mm			
8815054	⊗50 cs1	1 567,-	1 990,-
250x50mm			
8815065	⊗25 cs1	2 346,-	2 980,-
300x80mm			
8815075	⊗10 cs1	5 701,-	7 240,-
500x120mm			

EXTOL asztalos szorító, fém

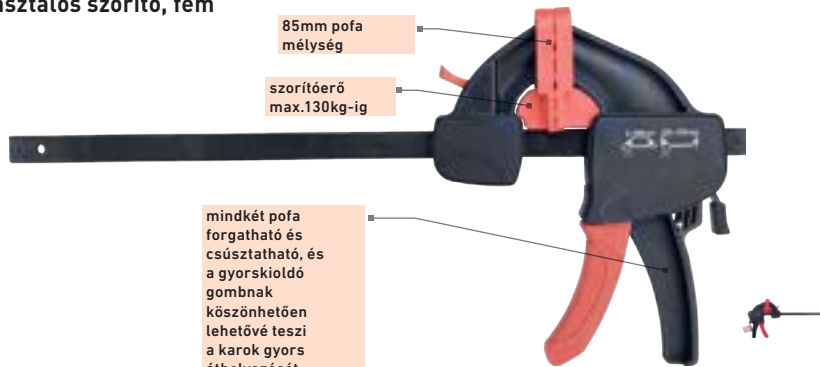

mindkét pofa forgatható és csúsztható, és a gyorskioldó gombnak köszönhetően lehetővé teszi a karok gyors áthelyezését a meghúzás előtt, egyszerű kioldás a zár összeszorításával

cikkszám	leírás	nettó	bruttó
8815213	☉18 cs1 befogás: 0-300mm, szétfeszítés: 205-555mm	5 370,-	6 820,-
8815214	☉18 cs1 befogás: 0-450mm, szétfeszítés: 205-710mm	5 543,-	7 040,-
8815216	☉18 cs1 befogás: 0-600mm, szétfeszítés: 205-860mm	6 315,-	8 020,-

EXTOL műanyag asztalos csipesz 3 az 1-ben



3 az 1-ben, a mozgatható vég speciális formájának köszönhetően:
-klasszikus pofa,
-„V” alakú pofa a 6-50mm átmérőjű csövek tartásához
-kiterjesztett „Y” pofa nagyobb tárgyak befogására

cikkszám	leírás	nettó	bruttó
8815420	☉30/120 cs1 hossz: 155mm, max. pofa nyílás: 50mm, műanyag	803,-	1 020,-

EXTOL asztalos szorító, racsnis



a fogazott racsnis mechanizmus teljes egészében fémből készült

cikkszám	leírás	nettó	bruttó
8815433	☉12/96 cs1 75mm, pofa nyitás 75mm, szorítóerő 25kg -ig, teljes hossz 244mm	2 118,-	2 690,-

EXTOL műanyag asztalos csipesz



robosztus, tartós és könnyű konstrukció, kiváló minőségű nylonból, extra erős rugóval

a recézett forgóvégek kíméletesek a befogott tárgyak felületéhez, nem hagynak nyomot

cikkszám	leírás	nettó	bruttó
8815412	☉80/480 cs1 85mm, max. pofa nyílás 38mm	356,-	452,-
8815413	☉60/360 cs1 110mm, max. pofa nyílás 50mm	447,-	568,-
8815415	☉30/180 cs1 175mm, max. pofa nyílás 75mm	795,-	1 010,-

EXTOL derékszög szorító



cikkszám	leírás	nettó	bruttó
8815400	☉20 cs1 pofaszélesség 68mm, pofa magassága 30mm, max. pofa nyílás 65mm	6 197,-	7 870,-

EXTOL csipesz, fém, szigetelt, 100mm



cikkszám	leírás	nettó	bruttó
9687	☉96 cs1 100mm	372,-	472,-

EXTOL asztalos csipesz, 18db-os klt.



cikkszám	leírás	nettó	bruttó
9691	☉96 cs1 70mm, megerősített rugós forgó pofák; feszítáv 20mm; műanyag dobozban	2 000,-	2 540,-

EXTOL C-szorító



a menet felületkezelt, amely megakadályozza, hogy az olvadt fém megtapadjon hegesztés közben

cikkszám	leírás	nettó	bruttó
8815107	☉24 cs1 75mm	2 150,-	2 730,-
8815110	☉24 cs1 100mm	2 929,-	3 720,-
8815115	☉6/24 cs1 150mm	3 969,-	5 040,-

EXTOL csőtengelyes szorító (csavaros asztalos csőszorító), acél

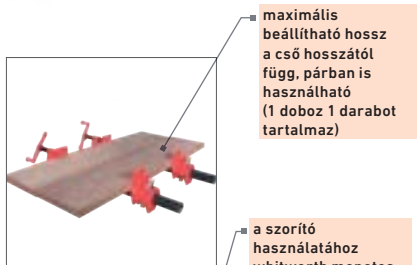

maximális beállítható hossz a cső hosszától függ, párban is használható (1 doboz 1 darabot tartalmaz)

a szorító használatához whitworth menetes cső szükséges (nem tartozék)

1/2"

cikkszám	leírás	nettó	bruttó
8815402	Ø4/16 cs1	4 882,-	6 200,-
	1/2" csőátmérőhöz, rögzítés a fix végén DN 15-1/2" külső menetes csővel, szorítóerő 5500N-ig (550kg), acél		
8815403	Ø4/16 cs1	4 354,-	5 530,-
	3/4" csőátmérőhöz, rögzítés a szorító fix végén külső menetes cső DN 20-3/4"-26,9mm, szorítóerő 8000N-ig (800kg)		

EXTOL négyszög tengelyes szorító (táblásító szorító / csavaros asztalos szorító négyszög profilhoz)

a szorító előnye a kívánt munkahossz beállításának lehetősége, valamint a párban vagy akár több darabban történő használat lehetősége (a szállítás csak 1 darabot tartalmaz)

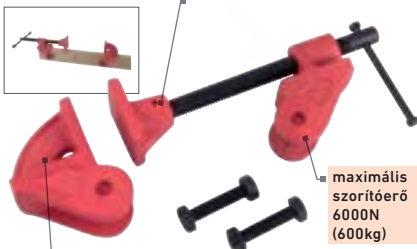

maximális szorítóerő 6000N (600kg)

a négyszög tengelyes szorító (táblásító szorító / csavaros asztalos szorító négyszög profilhoz) hossza bármilyen hosszúságú 1"-os deszka (vagy egyéb négyszög profil) használatával állítható: a két fej egy-egy M10-es csavar (tartozék) segítségével előre rögzíthető a deszkában

1"

cikkszám	leírás	nettó	bruttó
8815405	cs1	5 331,-	6 770,-
	1"/26mm profilhoz, acél		

EXTOL derékszög szorító csipesz klt. 4db



cserélhető műanyag betétek: 60°-90°-120°



cikkszám	leírás	nettó	bruttó
8815440	cs1	3 110,-	3 950,-
	60°-90°-120°, munkahossz: 5-22mm		

EXTOL hegesztő mágnes, max. 11kg

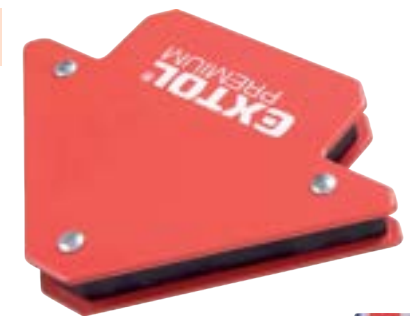

cikkszám	leírás	nettó	bruttó
8815183	Ø10/40 cs1	1 228,-	1 560,-
	nyíl forma alakzat, szögek: 45°-90°-135°, max. összeszorító erő: 11kg, méretek: 120x83x14mm, állandó mágnes, ferrit		

EXTOL hegesztő mágnes, max. 22kg



cikkszám	leírás	nettó	bruttó
8815194	Ø10/40 cs1	1 953,-	2 480,-
	aszimmetrikus hatszög alakzat, szögek: 30°-45°-60°-75°-90°-135°, max. összeszorító erő: 22kg, méretek: 118x90x17mm, állandó mágnes, ferrit		

EXTOL hegesztő mágnes, max. 34kg



cikkszám	leírás	nettó	bruttó
8815190	Ø10/20 cs1	2 843,-	3 610,-
	nyíl forma alakzat, szögek: 45°-90°-135°, max. összeszorító erő: 34kg, méretek: 190x122x25mm, állandó mágnes, ferrit		

EXTOL hegesztő mágnes klt. mini, 4db, max. 4kg



cikkszám	leírás	nettó	bruttó
8815180	Ø10/40 cs1	2 346,-	2 980,-
	aszimmetrikus hatszög alakzat, szögek: 45°-90°-135°, max. összeszorító erő: 4kg, méretek: 72x43x12mm, állandó mágnes, ferrit		

Kalapácsolók

fortum kovácsolt kalapács LOW-VIBE



a kalapácsfej rozsdamentes acélból, monofoszfát felületkezeléssel és polírozással készült

két komponensű gumirozott/műanyag markolat

az eszköz különlegessége a LOW-VIBE vibráció-csökkentő nyél, mely kényelmesebb munkavégzést tesz lehetővé

cikkszám	leírás	nettó	bruttó
4751007	6/24 cs1	7 386,-	9 380,-
	870g, hossz 320mm, vibráció-csökkentő mechanizmussal		

kalapács



cikkszám	leírás	nettó	bruttó
84776	6/24 cs2	6 394,-	8 120,-
	3kg, ékelve, fanyelű, DIN 1042		
84782	8/24 cs2	10 480,-	13 310,-
	5kg, ékelve, fanyelű, DIN 1042		

EXTOL kalapács, üvegszálás nyéllel



a kalapács feje kitűnő minőségű acélból készült, kovácsolt

az üvegszálból készült nyél csillapítja az ütések erősségét

kicsúszás ellen a végén kiszélesedő nyél, csúszásgátló felületkezeléssel rendelkezik az üvegszálás kalapács nyele

cikkszám	leírás	nettó	bruttó
8811251	120 cs1	882,-	1 120,-
	100g, DIN 1041, GS		
8811252	72 cs1	1 063,-	1 350,-
	200g, DIN 1041, GS		
8811265	12 cs1	2 803,-	3 560,-
	1500g, DIN 1041, GS		
8811256	24 cs1	1 606,-	2 040,-
	600g, DIN 1041, GS		
8811253	48 cs1	1 268,-	1 610,-
	300g, DIN 1041, GS		
8811255	36 cs1	1 543,-	1 960,-
	500g, DIN 1041, GS		
8811258	24 cs1	2 055,-	2 610,-
	800g, DIN 1041, GS		
8811260	24 cs1	2 181,-	2 770,-
	1000g, DIN 1041, GS		

EXTOL kalapács



cikkszám	leírás	nettó	bruttó
2001A	6 6/96 cs1	843,-	1 070,-
	100g, DIN 1041, GS		
2002A	6 6/48 cs1	898,-	1 140,-
	200g, DIN 1041, GS		
2003A	6/48 cs1	1 362,-	1 730,-
	300g, DIN 1041, GS		
2004A	6/48 cs1	1 307,-	1 660,-
	400g, DIN 1041, GS		
2005A	6/48 cs1	1 362,-	1 730,-
	500g, DIN 1041, GS		
2006A	6/36 cs1	1 724,-	2 190,-
	600g, DIN 1041, GS		
2008A	6/24 cs1	1 921,-	2 440,-
	800g, DIN 1041, GS		
2010A	6/18 cs1	2 055,-	2 610,-
	1000g, DIN 1041, GS		
2015A	6/12 cs1	2 756,-	3 500,-
	1500g, DIN 1041, GS		
2020A	6/12 cs1	3 173,-	4 030,-
	2000g, DIN 1041, GS		



EXTOL
PREMIUM

EXTOL gumikalapács, fekete



cikkszám	leírás	nettó	bruttó
8811101	⊗6/48 cs1	1 465,-	1 860,-
	átmérő 50mm, súly 280g, üvegszálas fogantyú gumi fogantyúval, teljes hossza 285mm		
8811103	⊗6/36 cs1	1 992,-	2 530,-
	átmérő 60mm, súly 480g, üvegszálas fogantyú gumi fogantyúval, teljes hossza 332mm		
8811104	⊗6/24 cs1	2 480,-	3 150,-
	átmérő 70mm, súly 680g, üvegszálas fogantyú gumi fogantyúval, teljes hossza 370mm		
8811105	⊗6/24 cs1	2 866,-	3 640,-
	átmérő 80mm, súly 910g, üvegszálas fogantyú gumi fogantyúval, teljes hossza 387mm		

EXTOL gumikalapács fehér



cikkszám	leírás	nettó	bruttó
8811111	⊗6/48 cs1	1 433,-	1 820,-
	átmérő 50mm, súly 280g, üvegszálas fogantyú gumi fogantyúval, teljes hossza 285mm		
8811113	⊗6/36 cs1	1 992,-	2 530,-
	átmérő 60mm, súly 480g, üvegszálas fogantyú gumi fogantyúval, teljes hossza 332mm		
8811114	⊗6/24 cs1	2 512,-	3 190,-
	átmérő 70mm, súly 680g, üvegszálas fogantyú gumi fogantyúval, teljes hossza 370mm		
8811115	⊗6/24 cs1	3 000,-	3 810,-
	átmérő 80mm, súly 910g, üvegszálas fogantyú gumi fogantyúval, teljes hossza 387mm		

EXTOL gumikalapács (illesztő kalapács) fa nyéllel, cserélhető gumifejekkel

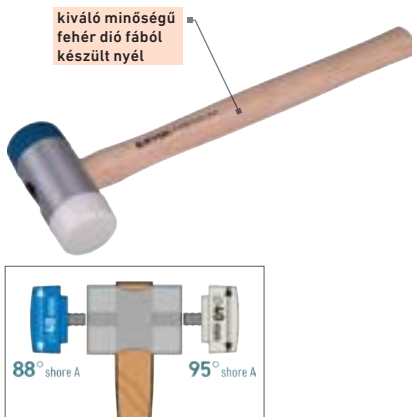

cikkszám	leírás	nettó	bruttó
8811121	⊗6/36 cs1	3 457,-	4 390,-
	átmérő: 40mm, hossz: 32cm, kétféle, cserélhető gumifej: 88° shore A és 95° shore A, kék-, illetve fehér színben, M8 csavaros rögzítés		

EXTOL pót gumifej a 8811121 gumikalapácshoz; fehér



cikkszám	leírás	nettó	bruttó
8811121D	cs1	578,-	734,-
	fehér színű, keménység: 95° shore A, átmérő: 40mm, M8 csavaros rögzítés		

EXTOL pót gumifej a 8811121 gumikalapácshoz; kék



cikkszám	leírás	nettó	bruttó
8811121A	cs1	578,-	734,-
	kék színű, keménység: 88° shore A, átmérő: 40mm, M8 csavaros rögzítés		

EXTOL kőműves kalapács, szeghúzó



cikkszám	leírás	nettó	bruttó
15026	⊗20 cs2	4 118,-	5 230,-
	tömeg: 700g		

EXTOL egyengető kalapács



cikkszám	leírás	nettó	bruttó
2310A	⊗6/12 cs1	2 228,-	2 830,-
	1000g, DIN 6475, GS		

illesztőkalapács



cikkszám	leírás	nettó	bruttó
3385083	⊗12/48 cs2	1 551,-	1 970,-
	35mm, gumi/műanyag (szilikon) vég		



Fortum palázó kalapács LOW-VIBE

az eszköz különlegessége a LOW-VIBE vibráció-csökkentő nyél, mely kényelmesebb munkavégzést tesz lehetővé

szögkihúzó

a kalapácsfej rozsdamentes acélból, monofoszfát felületkezeléssel és polírozással készül

bemetszés erős mágnessel a szög megtartásához



cikkszám	leírás	nettó	bruttó
4751100	⊗6/24 cs1	10 929,-	13 880,-
680g, mágneses, hossz 320mm, egy darabból kovácsolt			

EXTOL palázó kalapács

szögkihúzó

kitünő minőségű acélból készült, egy darabban kovácsolt test

a kalapács érdesített ütőfelülete megakadályozza az elcsúszást ütéskor

a palázó kalapács rendelkezik erős mágnessel a szög megtartása érdekében



cikkszám	leírás	nettó	bruttó
8811400	⊗6/24 cs1	4 150,-	5 270,-
600g, mágneses, egy darabból kovácsolt, DIN 7239, GS			

EXTOL palázó kalapács



cikkszám	leírás	nettó	bruttó
8811200	⊗10/20 cs1	2 913,-	3 700,-
600g, üvegszál fogantyú, mágnessel, DIN 7239, GS			

EXTOL palázó kalapács ANTI-SHOCK

kiváló minőségű szénacélból készült, egy darabból kovácsolva, ANTI-SHOCK funkcióval a nem kívánt rezgések csillapítására

keskeny, könnyű kalapácsfej szeghúzóval

a kalapács ütőfelületének érdesítése, hogy megakadályozza az elcsúszást

bemetszés erős mágnessel a szög megtartásához



cikkszám	leírás	nettó	bruttó
8811402	⊗6/24 cs1	6 827,-	8 670,-
567g, egy darabból kovácsolva, mágnessel			

EXTOL kőműves kalapács



cikkszám	leírás	nettó	bruttó
8811415	⊗6/24 cs1	3 701,-	4 700,-
600g, egy darabból kovácsolva, DIN 5108, GS			

EXTOL kőműves kalapács



cikkszám	leírás	nettó	bruttó
8811215	⊗10/20 cs1	2 866,-	3 640,-
600g, üvegszál fogantyú, DIN 5108, GS			

EXTOL szeghúzó kalapács



cikkszám	leírás	nettó	bruttó
2127	⊗6/24 cs1	2 181,-	2 770,-
600g, üvegszál nyéllel			

EXTOL kőműves kalapács



cikkszám	leírás	nettó	bruttó
8811410	⊗6/24 cs1	3 874,-	4 920,-
600g, egy darabból kovácsolva, DIN 5108, GS			

EXTOL kőműves kalapács



cikkszám	leírás	nettó	bruttó
8811210	⊗10/20 cs1	2 906,-	3 690,-
600g, üvegszál fogantyú, DIN 5108, GS			

favésők



Kézi szerszámok

EXTOL favéső minőségi bükk nyéllal, 4db-os készlet

CrV acélból kovacsolt, teljes hosszúságában HRC 58-63 keménységű vágóél



fémgyűrűvel ellátott ütőfelület a szilárdságért, ergonomikus kialakítás, kanadai bükkfából készült markolat

cikkszám	leírás	nettó	bruttó
8812420	Ø5/20 cs1	4 811,-	6 110,-
	6-12-20-25mm, bükkfa fogantyú, vágóél keménység HRC 58-63, CrV		

EXTOL fafaragó, 12db-os készlet



2db lapos: 8,5-12,5mm, 1db lapos-hajlítót: 6,8mm, 1db gömbölyű: 7,5mm, 3db ferde (különböző alakú): 6,7-7,5-8,2mm, 5db hornyolt (különböző alakú): 8,2-10,5-11,3-12-14mm

cikkszám	leírás	nettó	bruttó
8812405	Ø10 cs1	9 528,-	12 100,-
	hossz 200mm, fadobozban (rendelési tok), HRC 58-60-ig edzve		

EXTOL vonókés (kézi fakéreg hántoló) 480/250mm



cikkszám	leírás	nettó	bruttó
8812302	Ø15/30 cs1	4 787,-	6 080,-
	penge hossz: 480/250mm, penge dőlésszöge: kb. 35 fok		

EXTOL favéső minőségi bükk nyéllal

ütközőfelület fémgyűrűvel, amely növeli annak szilárdságát



penge kovacsoltvas ötvöztött CrV acélból, teljes hosszában edzve HRC 58-67-ig

ergonomikus fogantyú minőségi kanadai bükkfából

cikkszám	leírás	nettó	bruttó
8812320	Ø6/60 cs1	1 465,-	1 860,-
	20mm, hossz 280mm, CrV		
8812325	Ø6/60 cs1	1 583,-	2 010,-
	25mm, hossz 280mm, CrV		
8812332	Ø6/60 cs1	1 740,-	2 210,-
	32mm, hossz 290mm, CrV		

EXTOL fafaragó készlet, fanyelű, 6db, 165mm



cikkszám	leírás	nettó	bruttó
3936	Ø30 cs1	2 079,-	2 640,-
	vésők hossza 165mm		

EXTOL vésők, lyukasztók és pontozók, 6db-os készlet



test és hegy kiváló minőségű HRC 52-58 CrV acélból

cikkszám	leírás	nettó	bruttó
8801820	cs1	3 835,-	4 870,-
	2x laposvéső 11x130mm, 15x150mm, keresztvágó véső 4x130mm, 2x lyukasztó 3x120, 4x150mm, pontozó 4x120mm, nylon tokban		

EXTOL favéső, 4db-os készlet



cikkszám	leírás	nettó	bruttó
3932	Ø20 cs1	3 685,-	4 680,-
	6-12-18-24mm, minőségi műanyag fogantyú		

EXTOL tisztító gyalu, kétkezes, 240/52mm



cikkszám	leírás	nettó	bruttó
912400	Ø6/36 cs1	3 118,-	3 960,-
	teljes penge hossz: 240/52mm, a penge mélysége és dőlésszöge állítható		

EXTOL lyukasztók és kiütők, 6db-os készlet



test és hegy kiváló minőségű HRC 52-58 CrV acélból

három lyukasztó a megfelelő lyukakhoz + három kiütő a csapok, sasszegek és tiplik kiütéséhez

cikkszám	leírás	nettó	bruttó
8801823	cs1	3 945,-	5 010,-
	összetétel: 3db kiütő: 3-5-8mm x 150mm, 3db lyukasztó: 3-5-8mm x 150mm, nylon tok		

EXTOL laposvéső kézzvédővel

kéttónusú markolat kézzvédővel: kemény műanyag és rugalmas gumi kombinációja



CrV

cikkszám	leírás	nettó	bruttó
8842131	⊘6/24 cs1	2 165,-	2 750,-
300x16mm, véső szélessége 25mm, CrV			
8842141	⊘6/18 cs1	2 953,-	3 750,-
400x19mm, véső szélessége 30mm, CrV			

EXTOL laposvéső STANDARD



cikkszám	leírás	nettó	bruttó
9830	⊘5/30 cs1	1 441,-	1 830,-
300mm, véső szélessége 28mm			

EXTOL szögkihúzó



cikkszám	leírás	nettó	bruttó
9805	⊘6/36 cs1	953,-	1 210,-
300x14mm			

EXTOL laposvéső kézzvédővel

kéttónusú markolat kézzvédővel: kemény műanyag és rugalmas gumi kombinációja



CrV

cikkszám	leírás	nettó	bruttó
8842126	⊘6/24 cs1	2 567,-	3 260,-
250x18mm, véső szélessége 60mm, CrV			

EXTOL laposvéső kézzvédővel; 300mm, 15mm széles



cikkszám	leírás	nettó	bruttó
9852	⊘4/24 cs1	1 071,-	1 360,-

EXTOL ládabontó



cikkszám	leírás	nettó	bruttó
9803	⊘6/24 cs1	1 315,-	1 670,-
300mm			
9810	⊘15 cs1	2 047,-	2 600,-
600mm			

EXTOL laposvéső műanyag kézzvédővel



cikkszám	leírás	nettó	bruttó
9821	⊘6/36 cs1	1 016,-	1 290,-
200x12mm, véső szélessége 12mm			
9831	⊘4/24 cs1	1 528,-	1 940,-
300x16mm, véső szélessége 19mm			
9840	⊘4/8 cs1	2 827,-	3 590,-
400x22mm, véső szélessége 25mm			

EXTOL pontozó, 3db-os készlet



CrV

cikkszám	leírás	nettó	bruttó
8801810	cs1	2 000,-	2 540,-
0,8-1,5-2,5mm, hossz 125mm			

EXTOL ládabontó

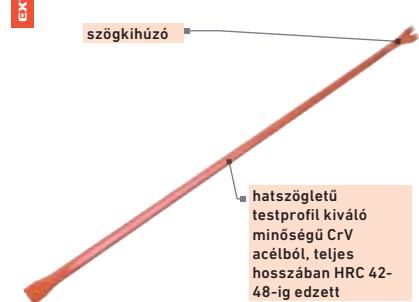

cikkszám	leírás	nettó	bruttó
8846080	⊘8 cs1	3 165,-	4 020,-
800x18mm			
8846100	⊘6 cs1	4 008,-	5 090,-
1000x18mm			

EXTOL széles laposvéső műanyag kézzvédővel



cikkszám	leírás	nettó	bruttó
9857	⊘4/36 cs1	1 756,-	2 230,-
230x16mm, véső szélessége 57mm			

EXTOL automata pontozó



CrV

cikkszám	leírás	nettó	bruttó
8801811	⊘12/120 cs1	1 480,-	1 880,-
hegyátmérő 3,2mm, hossz 125mm			



Kézi szerszámok

Kézi fűrészek

Kínálatunk kézi és keretes fűrészek teljes skáláját tartalmazza, valamint fűrészeket különböző fémek vágásához. A cserélhető lappal rendelkező fűrészekhez tartalék lapokat kínálunk, melyek indukciósan edzett, csiszolt fogakkal vagy bimetál pengékkel vannak ellátva. A kialakítás biztosítja a kényelmes fogást és a maximális funkcionalitást.



A kézi fűrészek speciális, háromszorosan csiszolt, edzett fogakkal rendelkeznek a gyors és pontos vágás érdekében.

Kéziszerszámok

EXTOL rókafarkú fűrész

ergonomikus, kétkomponensű, TPR gumival lágyított markolat



indukciósan edzett fogak a hosszabb élettartam érdekében, gyors és pontos vágás mindkét irányba

cikkszám	leírás	nettó	bruttó
8812200	☉24 cs1 350mm, 9 fog 25mm-enként, háromszorosan edzett fogak	1 921,-	2 440,-
8812201	☉24 cs1 400mm, 9 fog 25mm-enként, háromszorosan edzett fogak	2 110,-	2 680,-
8812202	☉24 cs1 450mm, 9 fog 25mm-enként, háromszorosan edzett fogak	2 457,-	3 120,-
8812203	☉24 cs1 500mm, 9 fog 25mm-enként, háromszorosan edzett fogak	2 528,-	3 210,-

EXTOL lyukfűrész - csapfűrész

ergonomikus, kétkomponensű, TPR gumival lágyított markolat



indukciósan edzett fogak a hosszabb élettartam érdekében, gyors és pontos vágás mindkét irányba

cikkszám	leírás	nettó	bruttó
8812220	☉24 cs1 350mm, 9 fog 25mm-enként, háromszorosan edzett fogak	2 031,-	2 580,-

EXTOL rókafarkú fűrész



cikkszám	leírás	nettó	bruttó
70076	☉12/36 cs1 400mm, 6 fog 25mm-enként, háromszorosan edzett fogakkal	1 819,-	2 310,-

EXTOL lyukfűrész - szűrőfűrész

ergonomikus, kétkomponensű, TPR gumival lágyított markolat



indukciósan edzett fogak a hosszabb élettartam érdekében, gyors és pontos vágás mindkét irányba

cikkszám	leírás	nettó	bruttó
8812215	☉48 cs1 300mm, 8 fog 25mm-enként, háromszorosan edzett fogak	1 661,-	2 110,-

EXTOL gipszkarton fűrész

ergonomikus, kétkomponensű, TPR gumival lágyított markolat

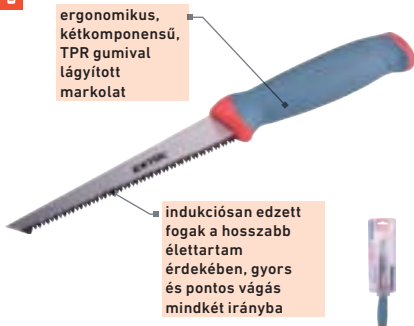

indukciósan edzett fogak a hosszabb élettartam érdekében, gyors és pontos vágás mindkét irányba

cikkszám	leírás	nettó	bruttó
8812225	☉48 cs1 150mm, háromszorosan edzett fogak	1 472,-	1 870,-

EXTOL pórusbeton (YTONG) fűrész

ergonomikus markolat kemény műanyagból, lágyítóva csúszásgátló TPR gumival



3,6mm széles keményfémlapkás fog a fűrész gyors áthaladásához a vágott anyagban

cikkszám	leírás	nettó	bruttó
8812231	☉6/12 cs1 700mm, 17 keményfémlapkás fog	5 087,-	6 460,-
8812236	☉6/12 cs1 700mm, 34 keményfémlapkás fog	5 780,-	7 340,-

EXTOL hobbfűrész készlet, fémre, fára

a markolat belsejében található egy tár 150mm-es fűrészlapokhoz



a szablyafűrészeknél használt szabványos befogás

cikkszám	leírás	nettó	bruttó
8806990	☉10/40 cs1 2db 150mm-es fűrészlappal	2 898,-	3 680,-

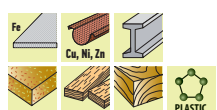

EXTOL keretes fafűrész



cikkszám	leírás	nettó	bruttó
8812285	Ø24 cs1 533mm/21"	1 701,-	2 160,-
8812286	Ø12/24 cs1 610mm/24"	2 047,-	2 600,-
8812287	Ø12/24 cs1 762mm/30"	2 283,-	2 900,-

keretes fafűrész (muta)



cikkszám	leírás	nettó	bruttó
84573	Ø12/24 cs2 812mm	2 323,-	2 950,-

EXTOL üvegyapotvágó kés, rozsdamentes acél

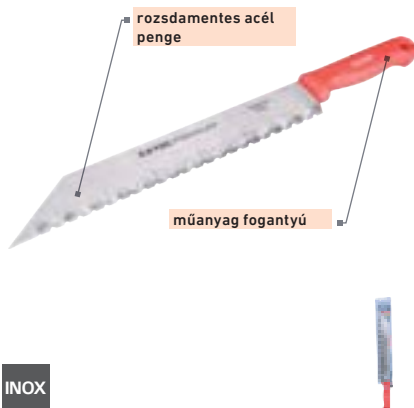

INOX

cikkszám	leírás	nettó	bruttó
8855150	Ø10/60 cs1 480/340mm, teljes hossz 480mm, penge hossz 340mm, penge szélessége 1,5mm, műanyag fogantyú	3 000,-	3 810,-

fortum fémfűrész

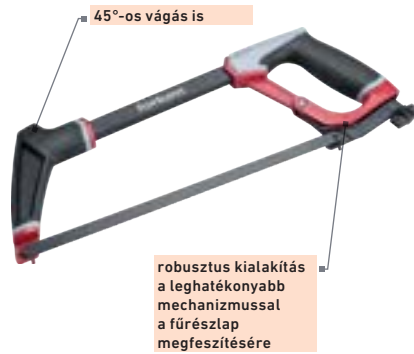

cikkszám	leírás	nettó	bruttó
4772101	Ø6/24 cs1 300mm-es fűrészlap, fém keret alumínium fogantyúval, ABS műanyaggal és TPR gumi bevonattal	3 764,-	4 780,-

EXTOL fémfűrész



cikkszám	leírás	nettó	bruttó
1708	Ø10/40 cs1 300mm, téglalap alakú keretprofil, ABS műanyag fogantyú	1 937,-	2 460,-

EXTOL fémfűrész



cikkszám	leírás	nettó	bruttó
8812102	Ø6/24 cs1 300mm-es fűrészlap, fém keret alumínium fogantyúval, ABS műanyaggal és TPR gumi bevonattal	2 890,-	3 670,-

fémfűrészkeret



cikkszám	leírás	nettó	bruttó
86145	Ø5 cs2 300mm	2 134,-	2 710,-



Kéziszerszámok

EXTOL mini fémfűrész



cikkszám	leírás	nettó	bruttó
1709	Ø10/100 cs1	722,-	916,-
	250mm, 300mm széles 12mm-es laphoz, ABS műanyagból készült fogantyúval		

hobbifűrész



cikkszám	leírás	nettó	bruttó
287410	Ø50 cs2	479,-	609,-
	nyeles, (cserélhető lappal), 300mm, fémre		
287420	Ø50 cs2	493,-	626,-
	nyeles, (cserélhető lappal), 300mm, fémre, fára		

EXTOL vonókés (kézi fakéreg hántoló)



cikkszám	leírás	nettó	bruttó
8812303	cs1	5 630,-	7 150,-
	penge hossz: 605/300mm, ívelt penge, dőlésszöge: kb. 30 fok		

EXTOL gérvágó vezető, műanyag, állítható szög, mágneses



csavarral és fogmechanizmussal a kiválasztott szög szilárd rögzítése érdekében



-edzett műanyagból -a mágnesek a fűrészlapot a vezetőhöz tartják



cikkszám	leírás	nettó	bruttó
8812291	Ø12/48 cs1	3 291,-	4 180,-
	rögzített szögek 15-30-45-60-75-90-105-120-135-150-165°		

EXTOL műanyag gérvágó láda

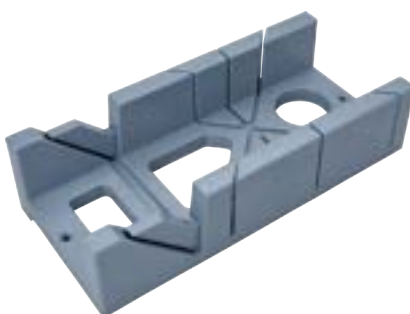

cikkszám	leírás	nettó	bruttó
8812290	Ø20 cs1	2 543,-	3 230,-
	300x140x70mm, vágási szög 45° és 90°		

gérvágó (gérbevágó) láda



cikkszám	leírás	nettó	bruttó
84667	Ø10 cs2	2 622,-	3 330,-
	450x110mm, keményfa		
84668	Ø10 cs2	1 709,-	2 170,-
	300x80mm, keményfa		

EXTOL fémfűrész gérvágó ládával



cikkszám	leírás	nettó	bruttó
8812111	Ø10/40 cs1	1 819,-	2 310,-
	150mm-es fűrészlap, fém fűrészkeret TPR gumival bevont ABS műanyag fogantyúval, 135x47x23mm alumínium gérvágóval, 45° és 90° vágási szöggel		



Tipp Fémek helyes vágása:

- A vágás akkor a leghatékonyabb, amikor előrefelé halad, ezért a fogaknak is előrefelé kell nézniük.
- A munkadarabot szilárdan be kell szorítani a satuba, és a lehető legközelebb kell helyezni a satu állkapcsaihoz. Befeszítéskor a visszarúgó munkadarabokat nehéz vágni.
- A munkadarab elülső vagy hátsó élének vágásakor a fűrészlapot kis szögben meg kell dönteni.
- Acélt és más kemény anyagokat vagy vékony falú munkadarabokat lassabb vágási sebességgel (kb. 30 tolás/perc) kell vágni. A túl gyors vágás következtében a fogak gyorsabban kopnak. A puha anyagokat viszont gyorsabban lehet vágni.
- A lapos munkadarabokat vízszintesen kell beszorítani és laposan kell vágni a jobb fűrészlapvezetés érdekében. Ha a munkadarabot függőlegesen rögzítik, a fűrészfogak eltörhetnek, és pontatlan vágást okozhatnak.
- Ha a fűrészkeret magassága nem elegendő a vágáshoz, érdemes elfordítani a fűrészlapot 90°-kal.
- A vékony lapokat két szögvas közé kell beszorítani, és azok éle mentén kell vágni egy finom, colonként 28-32 fogszámú fűrészlappal.
- Nem jó ötlet a vékonyfalú csöveket keresztben, egy irányban vágni, mivel a fogak megakadhatnak a cső falán, és gyorsan letörhetnek. Célszerű a csöveket csak a belső falig vágni, majd elforgatni és ugyanabban az illesztésben vágni. Ismétlje ezt addig, amíg a teljes csövet el nem vágja.
- A vastag falú csövek elfordítás nélkül vághatók 28-32 fog/col finom osztású fűrészlappal.
- A vágás befejezése előtt érdemes lelassítani és csökkenteni a fűrészlapra gyakorolt nyomást, hogy elkerüljük a fogtörés kockázatát és a sérülésveszélyt.

Tipp Fűrészlap választása:

FOGSZÁM: a fűrészlapokat az 1 colra [25,4mm] eső fogak száma szerint a következő osztályokba sorolhatjuk: durva, közepes vagy finom.

ÁLTALÁNOSÁGBAN: a puha anyagokat és a nagy átmérőket durva fűrészlappal, a kemény anyagokat vagy a vékony, de tömör illetve üreges keresztmetszeteket finom fűrészlappal vágjuk.

Fogak száma / col (25,4mm)

fogszám	felhasználás
Durva fűrészlapok (14-16 fog)	Lágy anyagokhoz, mint pl. alumínium, könnyűfémötvözetek, műanyagok, öntött anyagok, valamint nagyobb vágási hosszúságok és átmérők esetén.
Közepes fűrészlapok (18-24 fog)	Közepesen kemény anyagokhoz, pl. acél, réz, sárgaréz, valamint vékonyabb falvastagságú rövidebb vágási hosszúságú profilok esetén.
Finom fűrészlapok (28-32 fog)	Nagyon kemény anyagokhoz, mint pl. szerszámacélok, vékony huzalok, fémlemez, vékony falú csövek és profilok.

EXTOL fémfűrészlap, Bi-metál, csom./10db

HSS gyorsacél fogak a hosszú élettartam érdekében

optimális fogméret (24 fog 25mm-enként) a legtöbb fém, fémötvözet és kemény műanyag vágásához

Bi-Metal

cikkszám	leírás	nettó	bruttó
8812183	cs1 300mm, 24 fog 25mm-enként, Bi-metál	5 575,-	7 080,-

fáfűrészlap, Muta, nyers fára

cikkszám	leírás	nettó	bruttó
84575	⊗10 cs2 610mm hosszú	660,-	839,-
84576	⊗10 cs2 762mm hosszú	761,-	966,-
84577	⊗10 cs2 812mm hosszú	795,-	1 010,-
84578	⊗10 cs2 914mm hosszú	890,-	1 130,-

EXTOL fémfűrészlap, 10db-os készlet

max. 50HRC keménységű fémhez

cikkszám	leírás	nettó	bruttó
8812112	⊗20/80 cs1 150mm, edzett, 24db fog 25mm-enként, 8812111 gérvágóval	1 008,-	1 280,-

EXTOL kétoldalas fémfűrészlap

indukcióval edzett fogak

cikkszám	leírás	nettó	bruttó
1724	⊗10 cs2 300mm, csomag/72db	5 976,-	7 590,-
1727	⊗50/100 cs1 300mm, csomag/3db	447,-	567,-
1728	⊗50/100 cs1 300mm, csomag/3db	589,-	748,-



Reszelők és ráspolyok



EXTOL fémreszelő, lapos, T12 acél

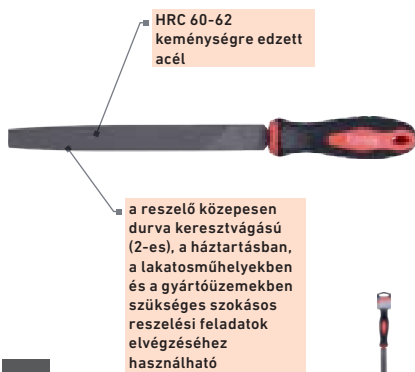

cikkszám	leírás	nettó	bruttó
8803600	∅12/72 cs1 200 × 20 × 4mm	1 205,-	1 530,-
8803602	∅12/72 cs1 200 × 20 × 5,5mm	1 346,-	1 710,-

EXTOL fémreszelő, négyszög, T12 acél

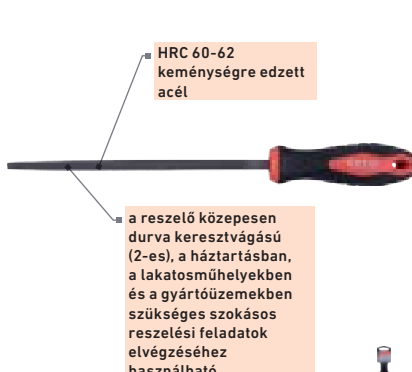

cikkszám	leírás	nettó	bruttó
8803606	∅12/72 cs1 200mm	1 197,-	1 520,-

EXTOL fémreszelő klt., 3db-os

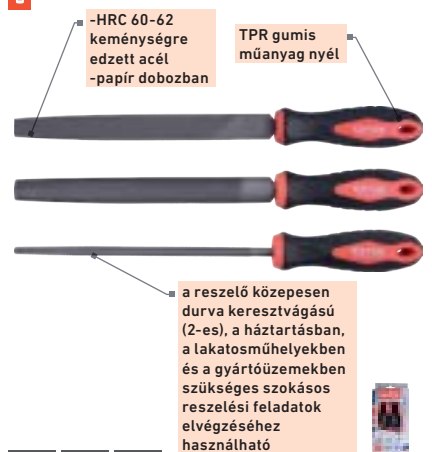

cikkszám	leírás	nettó	bruttó
8803610	∅12 cs1 200mm, 3db fémreszelő: lapos, félkerek, kerek	3 299,-	4 190,-

EXTOL fémreszelő, kerek, T12 acél

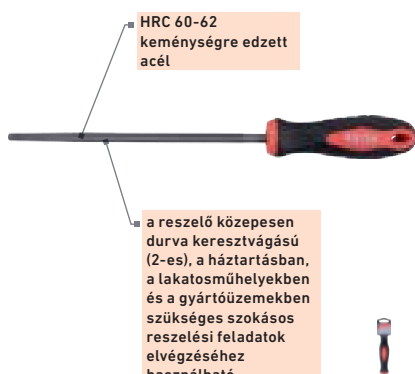

cikkszám	leírás	nettó	bruttó
8803604	∅12/72 cs1 200mm × ∅ 7,5mm	1 087,-	1 380,-

EXTOL fémreszelő, háromszög, T12 acél

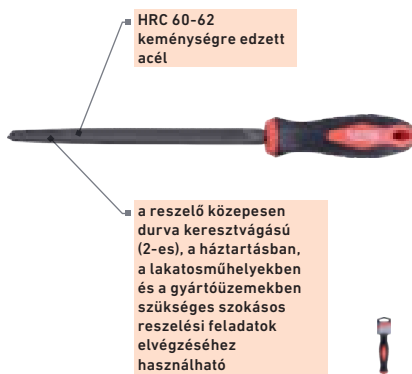

cikkszám	leírás	nettó	bruttó
8803608	∅12/72 cs1 200mm × 12,8mm	1 102,-	1 400,-

EXTOL fémreszelő klt., 5 db-os



cikkszám	leírás	nettó	bruttó
8803611	∅12 cs1 200mm, 5db fémreszelő: lapos, félkerek, kerek, háromszög, négyszög	4 488,-	5 700,-

EXTOL gyémántporos türeszelő, 6db-os készlet

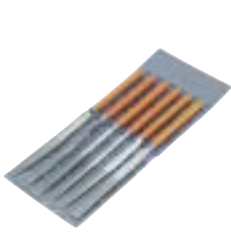

-különösen kemény anyagok, például keményfém, edzett acél, öntöttvas, üveg, stb.,
-elég enyhe nyomással dolgozni, különösen a széleken



cikkszám	leírás	nettó	bruttó
8803806	⊗10/100 cs1	2 551,-	3 240,-
160mm, lapos reszelő, félkerek, háromszög, kerek, négyzet, kés alakú, HRC 38-42 keménységű szénacél, fogantyú PVC-be mártva			

EXTOL türeszelő készlet ergonómikus nyéllel, 10db-os készlet



cikkszám	leírás	nettó	bruttó
8801	⊗10/100 cs1	2 087,-	2 650,-
150mm			

EXTOL ráspoly, lapos, C45 acél

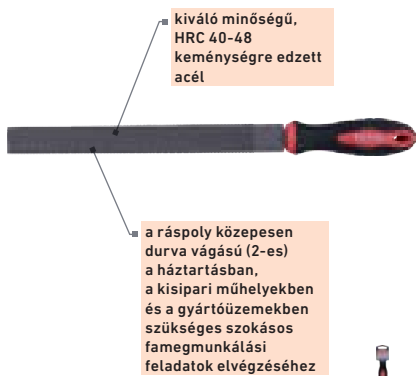

kiváló minőségű, HRC 40-48 keménységre edzett acél

a ráspoly közepesen durva vágású (2-es) a háztartásban, a kisipari műhelyekben és a gyártóüzemekben szükséges szokásos fagegmunkálási feladatok elvégzéséhez

EXTOL ráspoly, kerek, C45 acél

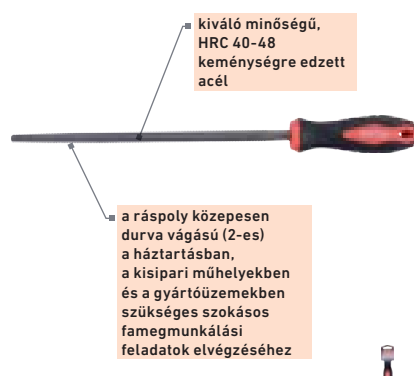

kiváló minőségű, HRC 40-48 keménységre edzett acél

a ráspoly közepesen durva vágású (2-es) a háztartásban, a kisipari műhelyekben és a gyártóüzemekben szükséges szokásos fagegmunkálási feladatok elvégzéséhez

EXTOL ráspoly, félkerek, C45 acél



kiváló minőségű, HRC 40-48 keménységre edzett acél

a ráspoly közepesen durva vágású (2-es) a háztartásban, a kisipari műhelyekben és a gyártóüzemekben szükséges szokásos fagegmunkálási feladatok elvégzéséhez

cikkszám	leírás	nettó	bruttó
8803750	⊗12/48 cs1	1 520,-	1 930,-
250mm			

cikkszám	leírás	nettó	bruttó
8803754	⊗12/48 cs1	1 236,-	1 570,-
250mm			

cikkszám	leírás	nettó	bruttó
8803752	⊗12/48 cs1	1 591,-	2 020,-
250mm			



Mérőeszközök

Fortum és Extol mérőszalagok széles skáláját kínáljuk, így mindenki megtalálhatja a számára megfelelőt. A mérőszalagok az európai szabványnak megfelelően a II. pontossági osztályba tartoznak. A felső kategóriás Fortum sorozatban számos olyan fejlesztést is talál, amelyek kellemesebbé teszik a mérőeszközökkel való munkát.

+ A jó mérőszalag szükséges jellemzői közé tartozik a vízszintes helyzetben kinyújtott szalag szilárdsága, továbbá a stop funkció, a megerősített, védőbevonattal ellátott szalag, a mágneses szalagvég vagy a gumiborítás, amely megvédi az eszközt az ütések okozta sérülésektől.

Kéziszerszámok

fortum rozsdamentes acél mérőszalag

csat az övre történő rögzítéshez

ütésálló

a rozsdamentes acél ház növeli a tartósságot és meghosszabbítja a mérőszalag élettartamát

a 0,135mm vastagságú fémszalagot nylonréteg védi, amely akár 10-szeresére növeli élettartamát, az ívelt szalagforma növeli a mérőszalag szilárdságát nyitott helyzetben

mágneses horog a szalag végén az egyszerűbb és pontosabb mérés érdekében

INOX

cikkszám	leírás	nettó	bruttó
4780105	⊗12/72 cs1 5m, szalagszélesség 19mm	2 220,-	2 820,-

fortum mérőszalag

a 0,14mm vastagságú fémszalagot nylonréteg védi, amely akár 10-szeresére növeli élettartamát, az ívelt szalagforma növeli a mérőszalag szilárdságát nyitott helyzetben

csat az övre történő rögzítéshez

mágneses horog a szalag végén az egyszerűbb és pontosabb mérés érdekében

autostop: a mérőszalag kihúzott helyzetben marad és a gomb megnyomásakor automatikusan visszahúzódik

cikkszám	leírás	nettó	bruttó
4780205	⊗12/72 cs1 5m, szalagszélesség 19mm, ABS műanyag ház	2 118,-	2 690,-
4780207	⊗6/48 cs1 7,5m, szalagszélesség 25mm, ABS műanyag ház	3 283,-	4 170,-

EXTOL mérőszalag

mágneses horog a szalag végén az egyszerűbb és pontosabb mérés érdekében

praktikus STOP gomb a fékezéshez

cikkszám	leírás	nettó	bruttó
3123	⊗12/120 cs1 3m, szalagszélesség 19mm	1 252,-	1 590,-
3125	⊗12/72 cs1 5m, szalagszélesség 19mm	1 480,-	1 880,-

EXTOL mérőszalag COMPACT

a COMPACT sorozat extra kis mérettel rendelkezik

cikkszám	leírás	nettó	bruttó
8821033	⊗12/72 cs1 3m, szalagszélesség 19mm	1 047,-	1 330,-
8821035	⊗24/72 cs1 5m, szalagszélesség 19mm	1 181,-	1 500,-
8821037	⊗12/48 cs1 7,5 m, szalagszélesség 25 mm	2 142,-	2 720,-
8821039	⊗12/48 cs1 10m, szalagszélesség 25mm	2 843,-	3 610,-

EXTOL mérőszalag

cikkszám	leírás	nettó	bruttó
8821023	⊗12/72 cs1 3m, szalagszélesség 19mm	937,-	1 190,-
8821025	⊗12/72 cs1 5m, szalagszélesség 19mm	1 142,-	1 450,-
8821027	⊗12/48 cs1 7,5m, szalagszélesség 25mm	1 748,-	2 220,-
8821029	⊗6/48 cs1 10m, szalagszélesség 25mm	2 331,-	2 960,-

EXTOL mérőszalag

cikkszám	leírás	nettó	bruttó
3152	⊗12/120 cs1 2m, szalagszélesség 16mm	776,-	986,-
3153	⊗12/120 cs1 3m, szalagszélesség 19mm	984,-	1 250,-
3155	⊗12/120 cs1 5m, szalagszélesség 19mm	1 283,-	1 630,-
3157	⊗12/48 cs1 7,5m, szalagszélesség 25mm	2 079,-	2 640,-
3159	⊗12/48 cs1 10m, szalagszélesség 25mm	2 465,-	3 130,-

EXTOL mérőszalag



az ergonomikus csúszásgátló gumi borítás védi a mérőszalag műanyag testét

cikkszám	leírás	nettó	bruttó
3142	⊗24/120 cs1 2m, szalagszélesség 16mm	670,-	851,-
3143	⊗24/120 cs1 3m, szalagszélesség 16mm	827,-	1 050,-
3145	⊗12/72 cs1 5m, szalagszélesség 19mm	1 205,-	1 530,-
3147	⊗12/48 cs1 7,5m, szalagszélesség 25mm	1 961,-	2 490,-
3149	⊗12/48 cs1 10m, szalagszélesség 25mm	2 465,-	3 130,-

EXTOL acél mérőszalag



0,16mm vastagságú fémszalag



cikkszám	leírás	nettó	bruttó
8821092	⊗40 cs1 20m, szalagszélesség 13mm, a belső mechanizmust 3:1 arányban alakítják át a gyorsabb tekeréssel érdekében	2 780,-	3 530,-
8821093	⊗40 cs1 30m, szalagszélesség 13mm, a belső mechanizmust 3:1 arányban alakítják át a gyorsabb tekeréssel érdekében	3 236,-	4 110,-
8821095	⊗20 cs1 50m, szalagszélesség 13mm, a belső mechanizmust 3:1 arányban alakítják át a gyorsabb tekeréssel érdekében	4 528,-	5 750,-

EXTOL mérőszalag, 1 stoppos



0,11mm vastag acélszalag, ABS műanyag ház

cikkszám	leírás	nettó	bruttó
921010	⊗6/48 cs1 10m, szalagszélesség 25mm	1 929,-	2 450,-
921002	⊗12/72 cs1 2m, szalagszélesség 16mm	462,-	587,-
921003	⊗12/72 cs1 3m, szalagszélesség 16mm	624,-	792,-
921005	⊗12/72 cs1 5m, szalagszélesség 19mm	850,-	1 080,-

mérőszalag, nyitott



cikkszám	leírás	nettó	bruttó
13500	⊗10/20 cs2 50m x 10mm, nyitott, bliszteren, acél	4 992,-	6 340,-

EXTOL rozsdamentes acél vonalzó



cikkszám	leírás	nettó	bruttó
460	⊗10/120 cs1 750mm, szélesség 30mm, vastagsága 0,9mm	1 417,-	1 800,-
461	⊗10/60 cs1 1000mm, szélesség 30mm, vastagsága 0,9mm	1 701,-	2 160,-

EXTOL mérőszalag kulcstartó



a ház kiváló minőségű ABS műanyagból készült, gumival bevonva

cikkszám	leírás	nettó	bruttó
910200	⊗24/576 cs1 1m, szalagszélesség 6mm	365,-	464,-

EXTOL rozsdamentes acél vonalzó



cikkszám	leírás	nettó	bruttó
459	⊗12/240 cs1 500mm, szélesség 30mm, vastagsága 0,9mm	976,-	1 240,-



EXTOL asztalos derékszög, 180mm, ALU, lézer gravírozott



két befogó oldalon mm beosztás, az átfogó oldalon 0-90° ferde beosztás szögméréshez: 5-15-25-35-45-55-65-75°

cikkszám	leírás	nettó	bruttó
8825100	Ø10/100 cs1	2 819,-	3 580,-
180mm, ALU			

EXTOL asztalos derékszög, 300mm, ALU



két befogó oldalon mm beosztás, az átfogó oldalon 0-90° ferde beosztás szögméréshez: 5-15-25-35-45-55-65-75°

multifunkciós:
 -vágásvetőként használható kézi körfűrészgépnél
 -bármilyen szögek kimérése az előre berajzolt szögek használatával
 -párhuzamos vonalak húzása adott mért távolságban a mm beosztás szerint
 -hornyok segítségével párhuzamos vonalak rajzolása adott mért távolságban
 -horony segítségével körök rajzolása adott átmérőben
 -szarufák szögének meghatározása

cikkszám	leírás	nettó	bruttó
8825101	Ø8/32 cs1	5 717,-	7 260,-
300 mm, ALU, lézer gravírozott, mm beosztás, 0-90° ferde beosztás			

fortum asztalos T-derékszög, 215mm, ALU, lézer gravírozott, mm beosztás,



multifunkció:
 -vágásvetőként használható kézi körfűrészgépnél
 -bármilyen szögek kimérése az előre berajzolt szögek használatával
 -párhuzamos vonalak húzása adott mért távolságban a mm beosztás szerint
 -hornyok segítségével párhuzamos vonalak rajzolása adott mért távolságban
 -horony segítségével körök rajzolása adott átmérőben
 -szarufák szögének meghatározása

cikkszám	leírás	nettó	bruttó
4784104	cs1	3 008,-	3 820,-
215 x 72 x 63mm, szögméréshez: 5-15-25-35-45-55-65-75°			

EXTOL lakatos talpas derékszög, 250mm, horganyzott acél



cikkszám	leírás	nettó	bruttó
8825130	cs1	3 953,-	5 020,-
szárak hossza: 250 x 160mm, szélesség: 25mm, vastagság: 5mm, horganyzott (galvanizált) acél			

asztalos derékszög, 400mm, beosztással



cikkszám	leírás	nettó	bruttó
84743	Ø12/48 cs2	2 961,-	3 760,-
400mm, állítás: 0-90°, alumínium			

asztalos derékszög, 350mm x 160mm, beosztással



cikkszám	leírás	nettó	bruttó
3324	Ø12/120 cs2	726,-	923,-
350x160mm, festett alumínium			

asztalos derékszög, 300mm beosztással



cikkszám	leírás	nettó	bruttó
84742	Ø12/48 cs2	2 583,-	3 280,-
300mm, állítás: 0-90fok, alumínium			

EXTOL asztalos derékszög, alumínium

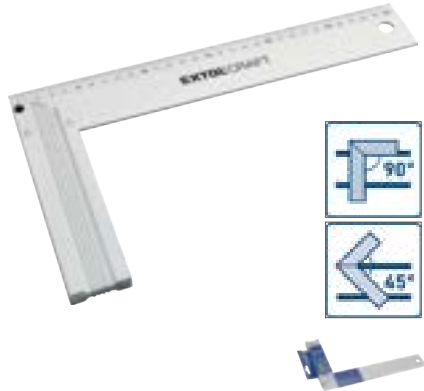

cikkszám	leírás	nettó	bruttó
3325	Ø10/80 cs1	1 614,-	2 050,-
300mm			
3327	Ø10/60 cs1	2 063,-	2 620,-
400mm			

asztalos derékszög, 300mm x 130mm beosztással



cikkszám	leírás	nettó	bruttó
18300	Ø12/120 cs2	670,-	851,-
300x130mm, festett alumínium			

fortum digitális szögmérő



az alján erős mágnesekkel a fém tárgyakra való rögzítéshez

automatikus kikapcsolás 5 perc tétlenség után

HOLD funkció a mért szög értékének megtartására a kijelzőn, a szögmérő helyzetének a beállított szöghöz viszonyított változásának grafikus kijelzése

használható tárgyak dőlésszögének gyors, pontos és egyszerű meghatározásához, például fa- és fémmegmunkáló gépeken a munkaeszköz szükséges dőlésszögének beállításához

a szövet tok védi a szögmérőt a sérülésektől



cikkszám	leírás	nettó	bruttó
4780200	Ø50 cs1	11 969,-	15 200,-
0°-360°, mágneses talp, mérési tartomány ± 180° (0°-360°), pontosság ± 0,1°, felbontás 0,1°, LCD kijelző, 3V-os CR2032 típusú akkumulátor, automatikus kikapcsolás 5 perc elteltével, HOLD funkció a mért értékszög megtartásához a kijelzőn			

EXTOL négyoldalú vonalzó (szögmásoló, szögsablont), 250x120mm, ALU

5db műanyag furatjelölő körsablont fűrt lyukak helyzetének meghatározásához, pl. csempézéskor

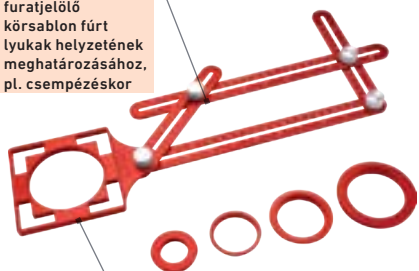

4db állítható szögű ALU szár, fém rögzítőcsavarok, metrikus méretskála; különböző szögek és pozíciók átmásolásához

cikkszám	leírás	nettó	bruttó
8825122	Ø50 cs1	3 402,-	4 320,-
4 db állítható szögű ALU szár: 250 x 120mm, 5db műanyag furatjelölő körsablont: 25-40-45-55-75 mm átmérővel			

EXTOL digitális szögmérő-vonalzó



automatikus kikapcsolás 6 perc tétlenség után

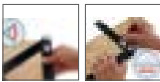

cikkszám	leírás	nettó	bruttó
8823510	Ø10/50 cs1	6 787,-	8 620,-
200mm, vonalzóval, mérési tartomány: 0°-360°, pontosság ±0,3°, felbontás 0,1°, vonalzó 400mmx35mm, LCD kijelző, elem 3V típus CR2032, lehetőség bizonyos szögben történő rögzítésre, szögek mérésére vagy vonalzóként			

EXTOL profilmásoló (formaátjelölő, konturmásoló) sablon



cikkszám	leírás	nettó	bruttó
8825120	Ø10/40 cs1	3 142,-	3 990,-
ABS műanyag ház, 31mm széles, 1,5 mm-es fogak, méretei: 307x100x22 mm, 387g			

EXTOL asztalos körző, fém, ceruza tartóval



előnye, hogy a hegyet klasszikus ceruzával is használhatja



cikkszám	leírás	nettó	bruttó
8801800	Ø25/50 cs1	2 874,-	3 650,-
0-280mm, rögzíthető pozíció; maximális sugár kb. 280mm, min. a kör sugara ceruzával kb 8-10mm			

EXTOL szögmérő/vonalzó, lakatos, mm beosztás



INOX

cikkszám	leírás	nettó	bruttó
925102	Ø10/100 cs1	3 622,-	4 600,-
0-180°, hossz.: 278mm, vastagság: 1,3mm, rozsdamentes acél			

EXTOL ács derékszög



cikkszám	leírás	nettó	bruttó
50400	Ø9/36 cs1	1 425,-	1 810,-
400x600mm			

EXTOL házagmérő, 20db



cikkszám	leírás	nettó	bruttó
3220	Ø10/200 cs1	1 157,-	1 470,-
0,05-1mm			

Digitális tolómérők

Kézszerszámok

EXTOL digitális tolómérő; mélységmérővel, rozsdamentes acél

EXTOL

- IP54 védelem
- a készüléket az ON / OFF gombbal lehet be- és kikapcsolni -5 perc inaktivitás után automatikusan kikapcsol
- az átkapcsoló gombbal lehet váltani a milliméterben és a colban történő mérés között
- micro USB adatkimenet -a termékhez adatkábel (cikkszám: 8825221A) vásárolható, amellyel az egyes méréseket számítógépre lehet továbbítani (Excel, Word, QQ, We Chat támogatott)

cikkszám	leírás	nettó	bruttó
8825221	0-150mm, IP54, kijelzője 0,01×150mm felbontású, pontossága: ±0,02mm; elemtípus: CR1632 3V (nem tartozékok)	10 984,-	13 950,-

EXTOL tolómérő

EXTOL

Az Extol tolómérő mechanikus vagy digitális méréssel rendelkező változatban, 0,02mm pontossággal rendelkezik. Ezekkel gyorsan és egyszerűen megmérheti a külső és a belső méreteket és mélységet.

cikkszám	leírás	nettó	bruttó
3425	0-150mm, pontosság ±0,05mm, kétféle pofa	3 646,-	4 630,-
3422	0-200mm, pontosság ±0,05mm, kétféle pofa	5 181,-	6 580,-

EXTOL digitális tolómérő; kijelző háttérvilágítással, rozsdamentes acél

EXTOL

- az átkapcsoló gombbal lehet váltani a milliméterben és a colban történő mérés között
- automatikus kikapcsolás 5 perc után
- nagy méretű kijelző háttérvilágítással
- a műanyag tároló védi a mérőeszközt használatkor és tároláskor
- mélységmérővel rendelkezik
- lehetőség a kijelző háttérvilágításának be- és kikapcsolására -rozsdamentes acélból készült

cikkszám	leírás	nettó	bruttó
8825226	0-150mm, kijelző háttérvilágítással, a digitális tolómérő kijelzője 0,01×150mm felbontású, pontossága: ±0,02mm (0-70mm) és ±0,03mm (>70mm). elemtípus: CR2032 (3V).	11 740,-	14 910,-

EXTOL digitális műanyag tolómérő

EXTOL

cikkszám	leírás	nettó	bruttó
925200	0-150mm, felbontás 0,1mm, pontosság ±0,2mm, 1,5V-os LR44H típusú elem, műanyag tokban csomagolva	3 252,-	4 130,-

EXTOL digitális mikrométer, keményfém mérőfelület, pontosság ±0,002mm

EXTOL

- átkapcsoló gombbal lehet váltani a milliméterben és a colban történő mérés között

cikkszám	leírás	nettó	bruttó
8825320	0-25mm, Elem típusa: CR1632 3V; kijelzési pontosság: 0,001 mm; mérési pontosság: +/- 0,002 mm	20 244,-	25 710,-

EXTOL digitális mikrométer, műanyag, pontosság ±0,1mm

EXTOL

- az átkapcsoló gombbal lehet váltani a milliméterben és a colban történő mérés között
- folyadékkristályos kijelző, műanyag borítás védi a mérőeszközt

cikkszám	leírás	nettó	bruttó
925230	0,01×12,7mm, pontosság ±0,1mm; elemtípus: SR/LR44 1,5V; automatikus kikapcsolás üresjáratban kb. 4-5 perc után.	3 866,-	4 910,-

EXTOL USB adatkábel a 8825221 és 8825224 digitális tolómérőkhöz

EXTOL

- USB / MicroUSB csatlakozókkal ellátott adatkábel, amellyel az egyes méréseket számítógépre lehet továbbítani (Excel, Word, QQ, WeChat támogatott)

cikkszám	leírás	nettó	bruttó
8825221A	USB (bemenet és kimenet) két kábel össz hossza: 2,8m (1,8m+1m), használat előtt a csatlakoztatott számítógép alap nyelvi beállítását „angol (US)”-ra kell beállítani, továbbá: negatív számok Excel-be történő megjelenítéséhez a cellaformátumot „szöveg”-re kell beállítani	25 008,-	31 760,-

Lézeres távolságmérők



EKTOL: digitális lézeres távolságmérő, 40m

EKTOL: digitális lézeres távolságmérő, 40m

-a lézer automatikus kikapcsolása: 20 másodperc után
-a készülék automatikus kikapcsolása: 2,5 perc tétlenség után

a készülék IP 54 védeettséggel rendelkezik

automatikus kalibráció funkció

választható a mérés referenciapontja (beleszámolja-e a műszer a saját hosszát a mérésbe vagy sem)



1/4"-os menetes állványra szerelhető

a lézertechnológia lehetővé teszi a gyorsabb és kevésbé hozzáférhető helyeken történő mérést

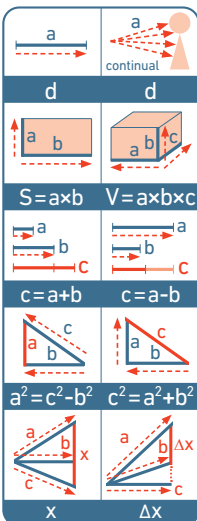

cikkszám	leírás	nettó	bruttó
8820042	Ø10/40 cs1	15 882,-	20 170,-
mérési tartomány	0,05-40m		
8820043	Ø10/40 cs1	20 197,-	25 650,-
mérési tartomány	0,05-80m		
pontosság	+/-1,5-2mm a mért távolságnak megfelelően		
minimális eltérés	1mm		
akku élettartam	akár 8000 mérés		
lézer típusa	2 sugár, 635nm, <1mW		
kijelző	négy soros LCD/FSTN háttérvilágítással		
üzemi hőmérséklet	0-40°C		
mértékegységek	m/ft/in/ft-in		
tömeg	128g		
tartozékok	nylon tok, 2db AAAA elem, célzó, használati utasítás		

a készülék IP 54 védeettséggel rendelkezik

-a lézer automatikus kikapcsolása: 30 másodperc után
-a készülék automatikus kikapcsolása: 3 perc tétlenség után

kompakt, 100x40x24mm méretű készülék hátsó megvilágítású kétsoros LCD kijelzővel

a lézertechnológia lehetővé teszi a gyorsabb és kevésbé hozzáférhető helyeken történő mérést



cikkszám	leírás	nettó	bruttó
920201	Ø50 cs1	9 827,-	12 480,-
mérési tartomány	0,05-40m		
pontosság	+/-2mm		
minimális eltérés	1mm		
akku	2x1,5V AAA		
akku élettartam	min. 5000 mérés		
lézer típusa	II. osztály, 620-690nm <1mW		
kijelző	kétsoros, LCD		
üzemi hőmérséklet	0-40°C		
mértékegységek	m/ft/in		
tömeg	85g		
tartozékok	2db 1,5V AAA elem, használati utasítás		

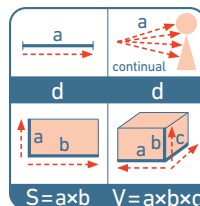

EKTOL: anyagnedvesség mérő fához és építőanyaghoz

digitális LCD kijelző háttérvilágítással

4db LR44 gombellel működik

automatikus kikapcsolás

alacsony elemfeszültség kijelzés, adatmegtartás (Data Hold)

LR44

cikkszám	leírás	nettó	bruttó
417440	Ø100 cs1	5 283,-	6 710,-
mérési tartomány:	fa: 6-60%, építőanyag [pl. beton]: 0,2-2,9%, pontosság: fa: ±2%, építőanyag [pl. beton]: ±0,1%		
működési hőmérséklet tartomány:	0-40°C		

Kézi számszámok

fortum infravörös digitális hőmérő, érintésmentes, szondával

egy 12 pontos lézermutató jelzi a teljes kör alakú területet, amelyben a mérés történik, optikai felbontás, azaz a műszer távolsága és a kör alakú mért terület átmérője közötti arány állandóan 12:1

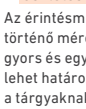
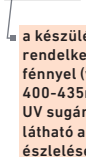

fény, színjelzés a tetszőlegesen beállított hőmérséklet ellenőrző mérés során. Jelzés állítható be, ha a hőmérséklet a kiválasztott érték alatt vagy felett van

az emisszivitás (egyes anyagok sugárzása) 0,1-1,0 tartományba állítása (az utasítások értékei szerint) lehetővé teszi a pontosabb mérési eredmények elérését

LCD színes kijelző funkciójelzésekkel, beleértve az akkumulátor töltöttségét

érintkező mérés lehetősége szondával -50°C és 800°C között (maga a szonda mérési tartománya akár 1000°C)

a készülék rendelkezik UV fényvel (v.l. d. 400-435nm) a csak UV sugárzás alatt látható anyagok észlelésére

Az érintésmentes hőmérővel történő mérés nagyon gyors és egyszerű, és meg lehet határozni azoknak a tárgyaknak a hőmérsékletét, amelyeknél ez érintéssel nem lehetséges, például mozgó tárgyak (forgó tengelyek vagy termékek a szállítószalagon), élő vezeték, élelmiszerek, folyadékok és egyéb nehezen mérhető vagy hozzáférhetetlen tárgyak.

GYÓGYÁSZATI CÉLRA, EMBERI TEST HŐMÉRSÉKLETÉNEK MÉRÉSÉRE NEM ALKALMAS

cikkszám	leírás	nettó	bruttó
4780401	cs1	14 819,-	18 820,-
	mérési tartomány	-50°-800°C	
	pontosság	+/-1,5-3°C, állítható	
		emisszió 0,1-1,0 (az ajánlott értékeket a kézikönyv tartalmazza)	
	minimális eltérés	0,1°C	
	akku	9V (6F22/6LR61)	
	lézer típusa	piros célzólézer, hőmérséklet-mérés infravörös sugárzással, UV-lámpa	
	kijelző	LCD színes kijelző funkciójelzésekkel, beleértve az akkumulátor töltöttségét	
	üzemi hőmérséklet	0-40°C	
	mértékegységek	°C/°F	
	tömeg	160g	
	tartozékok	szonda érintkező méréshez, nylon tok, 9V elem, utasítások	

EXTOL érintkezésmentes infravörös ipari hőmérő



egy pontos lézermutató jelzi annak a körkörös területnek a közepét, amelyben a mérés történik, optikai felbontás, azaz a műszer távolsága és a kör alakú mért terület átmérője közötti arány állandóan 12:1

az emisszivitás (az egyes anyagok sugárzásának) 0,1-1,0 tartományba állítása (az utasítások értékei szerint), valamint a készülék önkalibrálásának lehetősége, pontosabb mérési eredmények érhetőek el



GYÓGYÁSZATI CÉLRA, EMBERI TEST HŐMÉRSÉKLETÉNEK MÉRÉSÉRE NEM ALKALMAS

LCD háttérvilágítás funkciójelzéssel, beleértve az akkumulátor töltöttségét

cikkszám	leírás	nettó	bruttó
8831302	cs1	7 024,-	8 920,-
	mérési tartomány	-50° és 550°C között	
	pontosság	+/-1,5-3°C, állítható	
	emisszió	0,1-1,0 (az ajánlott értékeket a kézikönyv tartalmazza)	
	minimális eltérés	0,1°C	
	akku	2x1,5V AAA	
	lézer típusa	piros célzólézer, hőmérséklet-mérés infravörös sugárzással	
	kijelző	LCD háttérvilágítás funkciójelzéssel, beleértve az akkumulátor töltöttségét	
	üzemi hőmérséklet	0-40°C	
	mértékegységek	°C/°F	
	tömeg	146g	

EXTOL digitális detektor

a csomag nylon tasakot és elemeket is tartalmaz

-rejtett anyagok kimutatására (pl. falban vagy padlóban)
-kimutatható anyagok: vas- és színesfémek, áram alatti vezeték, fa

akusztikus és fényjelzés

ZOOM funkció a keresett objektum pontos lokalizálásához

elektronikus vízmérték funkció grafikus kijelzővel, tartomány (-90° és +90° között), pontosság +/-0,5°



cikkszám	leírás	nettó	bruttó
8831321	cs1	21 071,-	26 760,-
	észlelési mélység:	vasfémek: 100 mm, nem vasfémek: 80 mm, áram alatti vezeték: 50 mm, fa: 20 mm	

Vízmértékek

**PROFESSIONAL
FORTUM**

A professzionális használatra szánt Fortum vízmértékek jellemzői: a kiváló minőség, ergonomikus kialakítás, megerősített profilozott test, fokozott ütésállóság és nagy, 0,5mm/1m = 0,0285°-os mérési pontosság.

**HOBBY
EXTOL CRAFT**

Az Extol Craft vízmértékek ideálisak otthoni használatra, barkácsolók számára. Klasszikus téglatest alakú, könnyűfém-ből készült oldalfalakkal, egy függőleges és egy vízszintes vízmértékkel, 1mm/1m = 0,058° pontossággal.



A termékválasztékot tovább bővíti az Extol Premium vízmértékek speciális típusainak sora, amelyek megkönnyítik a munkát az építőipar számos különböző területén.

fortum professzionális vízmérték

tömör eloxált alumínium profil, mérete 21x49mm, falvastagsága 1,5mm, műanyag végekkel, fokozott ütésállósággal



mindkét akril ütésálló libella tökéletesen látható fluoreszkáló folyadékkal van feltöltve, fokozottan ellenáll az UV sugárzásnak

a vízmérték libellájának különleges hengeres alakja van, ennek köszönhetően a vízmérték négyzet alakú szerkezete esetén szokásos törés nélkül, jól látható a buborék, ha különböző szögekből nézzük

cikkszám	leírás	nettó	bruttó
4783574	400mm, kettős libella	2 819,-	3 580,-
4783576	600mm, kettős libella	3 055,-	3 880,-
4783578	800mm, kettős libella	3 417,-	4 340,-
4783580	1000mm, kettős libella	3 976,-	5 050,-
4783582	1200mm, kettős libella	4 622,-	5 870,-
4783584	1500mm, kettős libella	5 220,-	6 630,-
4783590	2000mm, kettős libella	6 402,-	8 130,-

EXTOL fém vízmérték mágnessel



cikkszám	leírás	nettó	bruttó
8823890	250mm, 3 libella 0°, 45° és 90°	2 685,-	3 410,-

EXTOL vízmérték digitális szögmérővel

mozgatható szögmérő kar (max. 225°-ig)

tápellátás: akkumulátor 3V típus CR2032

ZERO funkció a szögmérő nullázásához és a szögek relatív különbségének méréséhez

automatikus kikapcsolás téltlenség esetén



digitális szög kijelzés



cikkszám	leírás	nettó	bruttó
8823501	305mm, kettős libella vízmérték: 0°-90°, pontosság: 0,5mm/1m szögmérő: 0-225°, felbontás 0,1° és pontosság ±0,3°	8 803,-	11 180,-

slag vízmérték



cikkszám	leírás	nettó	bruttó
16001	20m, 1/2", műanyag	4 213,-	5 350,-

EXTOL fém vízmérték

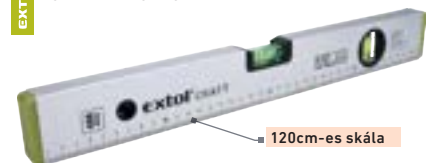

cikkszám	leírás	nettó	bruttó
3574A	400mm, kettős libella	1 724,-	2 190,-
3575A	500mm, kettős libella	2 008,-	2 550,-
3576A	600mm, kettős libella	2 063,-	2 620,-
3578A	800mm, kettős libella	2 646,-	3 360,-
3580A	1000mm, kettős libella	3 228,-	4 100,-
3582A	1200mm, kettős libella	3 472,-	4 410,-
3585A	1500mm, kettős libella	4 606,-	5 850,-
3589A	2000mm, kettős libella	5 378,-	6 830,-

EXTOL asztalos kombinált derékszög/vízmérték/vonalzó, többfunkciós



mélység- illetve magasság beállítás

derékszög illetve félderékszög ALU sablonokfejek: 90° és 45°, beépített vízmérték

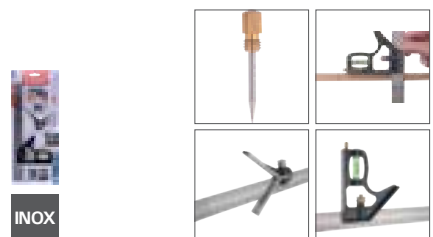

cikkszám	leírás	nettó	bruttó
8825105	rozsdamentes acél vonalzó, mm beosztással, 300mm, réz állítócsavarok + karctű	2 835,-	3 600,-

Kézi szerszámok

Lézeres vízszintezők



Kéziszerszámok

fortum automatikus lézeres vízszintező, zöld 3D

jól látható zöld lézersugár, IP54 védetség, Pulse üzemmód: lézer detektorral történő használathoz (segítségével nő a hatótávolság és erős fényben is használhatóvá válik)

a 3D jelölés arra utal, hogy a készülék 3 teljes síkot tud egyidejűleg kijelölni (kivetíteni)

önszintező funkció: a rendkívül jó minőségű mechanikának köszönhetően a lézer rövid idő alatt önműködően vízszintes helyzetbe áll be

a lézeres szintezővel együtt szállítjuk az elforgatható, L alakú mini állványt

az alsó vízszintes lézervonalat a lehető legalacsonyabbra helyezték, hogy a sugár a lehető legalacsonyabbra irányítható legyen a padló felé

a mellékelt forgó konzol sík felületre helyezhető, vagy csavarral, szöggel vagy szalaggal rögzíthető egy gerendához, falhoz stb., vagy a beépített mágnesekkel rögzíthető fémkerethez, korláthoz stb., a konzol forgó része körülbelül 200°-ban elforgatható



USB, USB-C, 1/4" 5/8" (M), IP54, 360°, 360°, PULSE MODE, Li-ion, LASER, ±0,3 mm/m, Max. 30m, 360°

cikkszám	leírás	nettó	bruttó
4780216	cs1	67 087,-	85 200,-
típus	3D (1H360° x 2V360°)		
pontosság	±0,2mm/m		
maximális ajánlott vetítési távolság	30m (beltérben)		
Pulse üzemmód	igen (kompatibilis a 8823390-es lézer detektorral)		
menet állványra szereléshez	1/4"		
tápellátás	3,7V/5200mAh Li-ion újratölthető akkumulátor vagy 230V/50Hz-es hálózati töltő (hálózati adapter) és USB-C csatlakozóval ellátott kábel (minden tartozék)		
tartozékok	nylon tok, újratölthető 3,7V/5200mAh Li-ion akkumulátor (4780216B), töltő (hálózati adapter), kábel USB-C csatlakozóval, forgatható mágneses tartó (8823921), többnyelvű kézikönyv		

fortum automatikus lézeres vízszintező, zöld 2D

jól látható zöld lézersugár, IP54 védetség, Pulse üzemmód: lézer detektorral történő használathoz (segítségével nő a hatótávolság és erős fényben is használhatóvá válik)

ez a 2D modell lehetővé teszi mindkét alapsík megjelenítését egyszerre, vagy egyenként

önszintező funkció: a kiváló minőségű felfüggesztési mechanizmusnak köszönhetően a lézersugár automatikusan gyorsan beáll a pontos vízszintes helyzethez

ennek a modellnek az az előnye, hogy a készüléket közvetlenül a hálózatról (vagy power bankról) lehet táplálni, vagy használhatja a mellékelt újratölthető Li-ion akkumulátort

a mellékelt forgó konzol sík felületre helyezhető, vagy csavarral, szöggel vagy szalaggal rögzíthető egy gerendához, falhoz stb., vagy a beépített mágnesekkel rögzíthető fémkerethez, korláthoz stb., a konzol forgó része körülbelül 200°-ban elforgatható



360°, 360°, 360°, Li-ion, IP54, USB-C, 1/4" 5/8" (M), LASER, ±0,3 mm/m, PULSE MODE, Max. 30m

cikkszám	leírás	nettó	bruttó
4780214	cs1	55 748,-	70 800,-
típus	2D (1H360° x 1V360°)		
pontosság	±0,3mm/m		
maximális ajánlott vetítési távolság	30m (beltérben)		
Pulse üzemmód	igen (kompatibilis a 8823390-es lézer detektorral)		
menet állványra szereléshez	1/4"		
tápellátás	3,7V/5200 mAh Li-ion újratölthető akkumulátor vagy 230V/50Hz-es hálózati töltő (hálózati adapter) és USB-C csatlakozóval ellátott kábel (minden tartozék)		
tartozékok	nylon tok, újratölthető 3,7V/5200mAh Li-ion akkumulátor (4780216B), töltő (hálózati adapter), kábel USB-C csatlakozóval, forgatható mágneses tartó (8823921), többnyelvű kézikönyv		

EXTOL automatikus lézeres vízszintező, ZÖLD



önszintező funkció: a kiváló minőségű felüggesztési mechanizmusnak köszönhetően a lézersugár rövid idő alatt automatikusan beáll a pontos pozícióba



cikkszám	leírás	nettó	bruttó
8823307	Ø20 cs1	29 874,-	37 940,-
típus	1H360° x 1V		
pontosság	±0,3mm/m		
maximális ajánlott vetítési távolság	30m (beltérben) Pulse		
üzemmód	igen (kompatibilis a 8823390-es lézer detektorral)		
menet állványra szereléshez	1/4"		
tápellátás	4x1,5V-os AA típusú akkumulátor (min. 7 óra időtartammal) és 4x1,2V AA újratölthető NiMh akkumulátor (2400 mAh-s kb. 5,5 óra)		
tartozékok	nylon tok, 4x1,5 V AA elem, többnyelvű útmutató		

jól látható zöld lézersugár, IP54 védelem, Pulse üzemmód: lézer detektorral történő használathoz (segítségével nő a hatótávolság és erős fényben is használhatóvá válik)

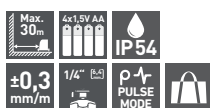

EXTOL automatikus lézeres vízszintező, ZÖLD



a jól látható zöld lézersugár lehetővé teszi a készülék kültéri használatát

önszintező funkció: a kiváló minőségű mechanizmusnak köszönhetően a lézersugár rövid idő alatt automatikusan igazodik a pontos pozícióhoz

a Pulse üzemmód aktiválása a készüléken a be-/kikapcsoló gomb hosszan tartó (kb. 2-3 másodpercig) lenyomásával történik - a lézervonatok ezután röviden felvillannak és a sugarak sugárzásának intenzitása optikailag csökken



cikkszám	leírás	nettó	bruttó
8823306	Ø30 cs1	21 110,-	26 810,-
típus	1H x 1V		
pontosság	±0,3mm/m		
maximális ajánlott vetítési távolság	25m (beltérben)		
Pulse üzemmód	igen (kompatibilis a 8823390-es lézer detektorral)		
menet állványra szereléshez	1/4"		
tápellátás	2x1,5V AA elem		
tartozékok	L típusú mágneses tartó 1/4 csavarral, nylon tok, zöld fogadóécl		



fortum tartalék akku 3,7V Li-ion, 4780209, 4780214 és 4780216 vízszintezőhöz, 5200 mAh, micro USB type C



cikkszám	leírás	nettó	bruttó
4780216B	cs2	5 315,-	6 750,-
	3,7V, Li-ion, 5200mAh (19,2Wh), micro USB type C		



EXTOL tartalék akku, a 8823312 vízszintezőhöz, 5200 mAh, micro USB type C



cikkszám	leírás	nettó	bruttó
8823312B	cs2	3 638,-	4 620,-
	3,7V, Li-ion, 5200mAh (19,2Wh), micro USB type C		



EXTOL automatikus lézeres vízszintező, ZÖLD

IP54 védetség, nylon szövet tartótok, szivacs bétés, forgó talapzat

a lézeres szintező önszintező funkciója: a rendkívül jó minőségű mechanikának köszönhetően a lézer rövid idő alatt önműködően vízszintes helyzetbe áll be, nagy pontosság



rögzítési pont: a talapzaton: 5/8" menetes+ mágneses pont a forgó talapzatra szereléshez (állvány nélkül szállítjuk), vetítési szög: függőlegesen/ kereszt függőlegesen/ vízszintesen: 240°/ 240°/120°, kilépő teljesítmény: <1mW

PULSE mód: használható a 8823390 detektorral, üzemi hőmérséklet: -10°C és +50°C között, önbeálló: +/- 3° dőlésszögön belül, vízszintezési idő: kb. 3mp



± 0,3 mm/m	Max. 30m
240°	120°
240°	5/8" [cs]
140x120 x200mm	1,0kg
360°	USB-C
NYLON	3,7V/5200 mAh Li-ion
IP 54	PULSE MODE

cikkszám	leírás	nettó	bruttó
8823312	cs1	37 008,-	47 000,-
méretek: 140x120x200mm, üres tömeg: 1kg, típus: 1Hx4Vx6D,			
pontosság: ±0,3mm/m,			
maximális mérési távolság: 30m (beltéri),			
Pulse üzemmód: igen (kompatibilis a 8823390-es lézeres detektorral),			
menet állványra szereléshez: 5/8",			
tápellátás: 3,7 V/5200 mAh Li-ion akku,			
USB-C adapter és USB kábel			
(az akku akkor is tölthető, miközben a mellékelt USB-C adapteren keresztül az áramforráshoz csatlakozik,			
tartozékok: elforgatható alaplap, nylon védőtok, akku: Li-ion akku, 3,7V, 5200mAh, töltőadapter, USB-C adapter + USB kábel, zöld lézeres szemüveg [8823399]			

EXTOL lézeres vevő/detektor/jelfogó vízszintezőhöz, PIROS és ZÖLD, 50m

mindkét fő oldalon LCD kijelzővel és hangjelző funkcióval

műanyag tartóval és csipetővel, 1/4" (6 mm) menetes csatlakozó állványhoz



PIROS és ZÖLD vonallézerekhez is használható a 10kHz (+- 10%) frekvencia tartományban, amennyiben a kibocsátó készülék pulse módban működik. Használható lézeres vízszintezők: 4780209, 4780214, 4780216, 8823307, 8823306



cikkszám	leírás	nettó	bruttó
8823390	cs1	18 110,-	23 000,-
piros és zöld, hatótáv: kb. 50m, pontosság: ±2-3mm, működési tartomány: -10°C to +50°C között, 2x1,5V AA elemmel működik, nem tartozék! méretek: 140x68x26mm, üres tömeg: 140g			

EXTOL állítható csipetős állvány lézerhez/kamerához

egy 1/4"-os csavarral, amely a terminál (lézer vagy más) eszközt az asztalaphoz vagy a prizmatikus szerkezethez rögzíti, legfeljebb 4,5 cm vastagságig, egy pár külön csuklós kar lehetővé teszi a terminál eszköz bármilyen dőlésszög beállítását a kívánt pozícióba



cikkszám	leírás	nettó	bruttó
8823923	cs1	3 803,-	4 830,-
1/4" csavar, a csipesz max. nyílása 4,5cm, két csuklóval az esetleges dőlésszög beállításához			

EXTOL állítható állvány, mágneses lézerhez/kamerához

állítható magasságú talp 1/4"-os csavarral a terminál (lézer vagy más) eszköz rögzítéséhez és a tartó egyéb rögzítési lehetőségei:

- mágnesek használatával fém ajtókerethez, szerkezetekhez, korlátokhoz, stb.
- csavarral rögzíthető a falhoz, gipszkartonhoz, fa szerkezetekhez stb.
- nylon (egyéb) szalaggal rúdhoz, gerendához, szerkezetekhez stb.
- vízszintes felületre fektetve



cikkszám	leírás	nettó	bruttó
8823920	cs1	5 472,-	6 950,-
1/4" csavar, állítható magasságú talp, rögzítési lehetőségek: mágneses, felületi szerelés, csavar, szalag			

EXTOL forgatható állvány, L-alakú lézeres vízszintezőhöz, 5/8"-1/4" menetes

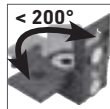

az állvány sík felületre helyezhető, vagy csavarral, szögrel vagy szalaggal rögzíthető gerendához, falhoz stb., vagy beépített mágnessel fémkeretre, korlátra stb. tartó körülbelül 200°-ban elforgatható

cikkszám	leírás	nettó	bruttó
8823921	cs1	3 937,-	5 000,-
alul: 5/8" + 1/4" belső [anya] menet oldalt: 5/8" belső [anya] menet felül: 1/4" külső [csavar] menet			

EXTOL L-típusú állvány, mágneses lézerhez/kamerához

1/4"-os csavarral a terminál (lézer vagy más) eszköz rögzítéséhez és az L-konzol egyéb rögzítési lehetőségei:

- egy 5/8" meneten keresztül, amely a tartón van, és erre a csavarátmérő csavarozható, például állványra
- mágnesek használatával fém ajtókerethez, szerkezetekhez, korlátokhoz, stb.
- csavarral rögzíthető a falhoz, gipszkartonhoz, fa szerkezetekhez stb.
- nylon (egyéb) szalaggal rúdhoz, gerendához, szerelvényhez stb.



cikkszám	leírás	nettó	bruttó
92323	1/4" csavar, rögzítési lehetőségek: mágneses, csavar, szalag	€24 cs1 1 858,-	2 360,-

EXTOL forgó adapter lézeres vízszintezőhöz, 5/8" >> 1/4" menetes



cikkszám	leírás	nettó	bruttó
8823919	belső menet 5/8"-csavar 1/4", bármely irányba 360°-nál nagyobb mértékben elforgatható	cs1 1 071,-	1 360,-

EXTOL háromlábú állvány



cikkszám	leírás	nettó	bruttó
8823903	magasság: 650-1800mm, menet 5/8" (16mm), alumínium szerkezet, 5/8"-1/4" menetes csatlakozó, nylon tok, súly: 1,3kg	€10 cs1 10 756,-	13 660,-

EXTOL teleszkópos rúdállvány lézeres vízszintezőhöz

-a lézert 1/4" csavarral (5/8" szűkítéssel) egy csúszó tartóhoz kell rögzíteni
 -a rúdon lévő tartó magassága ezután gyorsan változtatható a rögzítőkar segítségével
 -forgó adapterrel rendelkezik és a terminál finom függőleges mozgására is képes

a magasság tovább növelhető egy alumínium rúd 8823906A felcsavarásával (opcionális)

ha nem lehetséges (vagy szükséges) a rudat a padló és a mennyezet között szétlőni, pl. ahol hiányzik a mennyezet, és nincs más felső támaszték, akkor ez az összeállítás kiegészíthető 8823906B tartóállvánnyal (opcionális)

alap állvány teleszkóposan állítható 75-124cm magasságig belső rugóhatárolóval, a másik három 59cm-es alumínium rúd igény szerint az alaphoz csavarozható, az utolsó legmagasabb rúdra egy műanyag-gumi mennyezeti támasztékot csavarjon fel

cikkszám	leírás	nettó	bruttó
8823906	hatótávolság 3m, átmérő 32mm, 4db 32 x 590mm menetes rúd, nylon hordozószák, 1,9kg	€6 cs1 19 433,-	24 680,-

EXTOL pótrúd a 8823906 teleszkópos rúdállványhoz

könnyű kiegészítő alumínium rúd, csavaros csatlakozással az egyik végén és azonos méretű belső menettel a másik végén, a 8823906 rúdállvány hatótávolságának növelésére szolgál bármilyen magasságig

cikkszám	leírás	nettó	bruttó
8823906A	8823906-hoz, 32 x 590mm menetes rúd, súlya 0,24kg	€50 cs1 2 646,-	3 360,-

EXTOL háromlábú támasz a 8823906 teleszkópos rúdállványhoz



cikkszám	leírás	nettó	bruttó
8823906B	8823906-hoz, 410-695mm, állítható állvány magassága 410-695mm, átmérője közepén. furat 32,3mm, könnyű alumínium szerkezet	€10 cs1 6 961,-	8 840,-

EXTOL lézeres céltábla vízszintezőhöz, ZÖLD, 105x75mm



cikkszám	leírás	nettó	bruttó
8823396	mágneses+kitámasztóval, zöld, mérete 105 x 75mm	€50 cs1 1 362,-	1 730,-

EXTOL lézeres céltábla vízszintezőhöz, PIROS, 105x75mm



cikkszám	leírás	nettó	bruttó
8823395	mágneses+kitámasztóval, piros, mérete 105 x 75mm	€50 cs1 1 346,-	1 710,-

EXTOL lézeres szemüveg vízszintezőhöz, PIROS



cikkszám	leírás	nettó	bruttó
8823398	piros	€120 cs1 2 181,-	2 770,-

EXTOL lézeres szemüveg vízszintezőhöz, ZÖLD



cikkszám	leírás	nettó	bruttó
8823399	zöld	€120 cs1 2 268,-	2 880,-

Kézi számszámok

Vízvezeték- és fűtésszerelés



Fortum műanyagcső vágóolló

háromszög alakú penge, teflonnal bevonva az anyag könnyebb átvágása érdekében



SK5

cikkszám	leírás	nettó	bruttó
4775011	Ø6/48 cs1	4 339,-	5 510,-
Ø 0-42mm, háromszög penge, SK5 acél penge, PVC, PPR, PP, PE, PEX, PB, PVDF stb. műanyag csövekhez			

Fortum műanyagcső vágóolló



SK5

cikkszám	leírás	nettó	bruttó
4775010	Ø6/48 cs1	4 102,-	5 210,-
Ø 0-42mm, SK5 acél penge, PVC, PPR, PP, PE, PEX, PB, PVDF stb. műanyag csövekhez			

Fortum műanyagcső vágóolló

ALU test, háromszög penge, teflon bevonatú SK5 acélból



SK5

cikkszám	leírás	nettó	bruttó
4775016	Ø6/24 cs1	6 772,-	8 600,-
Ø 0-64mm, háromszög penge, PVC, PPR, PP, PE, PEX, PB, PVDF csövekhez			

Fortum pótpenge 4775016 műanyagcső vágóollóhoz

alapanyag: SK5 acél, teflon bevonattal, HRC 54-58



SK5

cikkszám	leírás	nettó	bruttó
4775016A	cs1	1 630,-	2 070,-
4775016 műanyagcső vágóollóhoz, használható: PVC, PP, PE, PEX, PB, PVDF csövekhez, SK5			

Fortum tartalék penge



cikkszám	leírás	nettó	bruttó
4775010A	cs1	1 276,-	1 620,-
4775010 ollóhoz, SK5			

EXTOL tartalék penge

alapanyag: SK5 acél, teflon bevonattal, HRC 54-58



SK5

cikkszám	leírás	nettó	bruttó
4775011A	Ø50 cs1	1 504,-	1 910,-
4775011 és 4775010 műanyagcső vágóollóhoz, Használható: PVC, PP, PE, PEX, PB, PVDF csövekhez, SK5			

EXTOL csővágó sorjátlanítóval

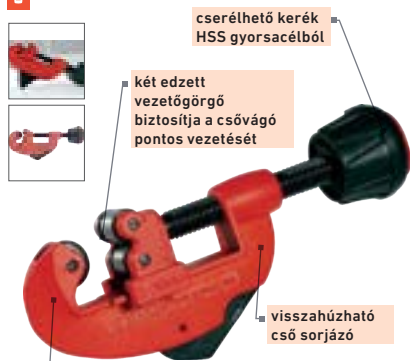

cserélhető kerék HSS gyorsacélból

két edzett vezetőgörgő biztosítja a csővágó pontos vezetését

visszahúzható cső sorjázó

a következő anyagból készült csövekhez használható: réz, alumínium, sárgaréz, acél, rozsdamentes acél, legfeljebb 1,2 mm falvastagságú és műanyag csövek (PVC, PP, PE, PEX, PB, PVDF stb.)

HSS

cikkszám	leírás	nettó	bruttó
8848011	Ø6/60 cs1	3 331,-	4 230,-
	Ø 3-30mm, (Ø 1/8"-1 1/8"), távtartó kerék 18x4x4,8mm		
8848013	Ø5/50 cs1	6 780,-	8 610,-
	Ø 3-35mm, (Ø 1/8"-1 3/8"), távtartó kerék 20x6x4,8mm		
8848015	Ø6/36 cs1	6 819,-	8 660,-
	Ø 3-42mm, (Ø 1/8"-1 5/8"), távtartó kerék 20x6x4,8mm		

EXTOL vágókerék



cikkszám	leírás	nettó	bruttó
8848011A	Ø20 cs1	1 512,-	1 920,-
	2db, 18x4x4,8mm, 8848011-hez		

EXTOL vágókerék



cikkszám	leírás	nettó	bruttó
8848013A	cs1	1 543,-	1 960,-
	2db, 20x6x4,8mm, 8848013-hoz és 8848015-höz		

EXTOL belső és külső sorjátlanító, műanyag



cikkszám	leírás	nettó	bruttó
8848031	Ø12/120 cs1	3 102,-	3 940,-
	Ø 4-38mm, (Ø 3/16"-1 1/2"), műanyag test, három edzett, HCS acélból készült szénacél él, minden típusú cső belső és külső peremének sorjázásához		

EXTOL sorjátlanító klt.



pótpenge: 8803682

10db cserélhető HSS penge, 1 db TPR nyél HRC 65-66 keménység, 45 fokos letörés, használható: Inox, acél, réz, ALU, illetve műanyagokhoz is

cikkszám	leírás	nettó	bruttó
8803680	Ø100 cs1	4 031,-	5 120,-
	pengék: 3,2mm befogás, HSS-M35 acél (5% Co)		

fortum sorjátlanító BIT (sorjázó adapter), keményfém



a sorjázó három extra kemény éllel van felszerelve, amelyek YG8 keményfém-ből készülnek

csavarok éleinek letörésére, rudak, csövek illetve egyéb kerek profilokhoz használható 3-19 mm átmérő tartományban, alkalmas rozsdamentes acél, acél, fémek, esetleg műanyag, üvegszál stb megmunkálására

1/4" SK

cikkszám	leírás	nettó	bruttó
4769002	cs1	3 244,-	4 120,-
	3-19mm átmérőhöz, 1/4" hatszög befogás		

fortum sorjátlanító BIT (sorjázó adapter), keményfém



a sorjázó öt extra kemény éllel van felszerelve, amelyek YG8 keményfém-ből készülnek

csavarok éleinek letörésére, rudak, csövek illetve egyéb kerek profilokhoz használható 13-36mm átmérő tartományban, alkalmas rozsdamentes acél, acél, fémek, esetleg műanyag, üvegszál stb. megmunkálására

cikkszám	leírás	nettó	bruttó
4769003	cs1	6 795,-	8 630,-
SK	13-36mm átmérőhöz, 9mm (3/8") hatszög befogás		

EXTOL tartalék sorjátlanító penge klt.



a 8803680 klt-hez

10db, HSS HRC 65-66 keménység, 45 fokos letörés, használható: Inox, acél, réz, ALU, illetve műanyagokhoz is

cikkszám	leírás	nettó	bruttó
8803682	Ø50/300 cs1	3 126,-	3 970,-
	3,2mm befogás, HSS-M35 acél (5% Co)		



Kéziszerszámok

Tűzőgépek



kapocs típusok és felhasználásuk

	A	B	C	D						
					8852501-6	8852201-5	-	8852305	8852403-5	-
A	11,30	10,60	6,20	7,55	2,00	-				
B	0,70	1,20	1,20	1,20	1,20	1,20				
C	0,52	0,52	0,52	0,52	0,52	0,52				
	420101	6-14mm	-	-	-	6-14mm	-			
	402901	6-14mm	-	-	-	14mm	-			
	4770704	6-16mm	6-16mm	-	10-14mm	max.15mm	max.15mm			
	4770701	6-16mm	-	-	-	14-16mm	-			
	4770702	-	6-16mm	-	-	14-16mm	-			
	8851112	6-14mm	6-14mm	-	10-14mm	10-15mm	-			
	8851100	4-14mm	-	-	-	-	-			
	8851120	-	6-10mm	-	-	-	-			
	9175	4-14mm	-	-	-	-	-			
	9176	-	4-14mm	10-12mm	-	10-14mm	-			
	9180	6-10mm	-	-	-	-	-			
	9181	6-10mm	6-10mm	-	-	-	-			
hasonló típusok:	Arrow JT21, Esco 530, KWB 053, Rapid 53, Novus A/53, Rocafix 3, Stanley A/53	Arrow T50, Esco 11, KWB 057, Rapid 140, Novus G/11, Rocafix 4, Stanley G/11	Arrow T18, Rapid 28, Novus S/28, Rocafix 8	Arrow T25, Rapid 36, Novus L/36, Rocafix 7	Esco 300, KWB 048/055, Novus E/J, Rocafix No8, Stanley E/J	Rocafix No9				

Kézi szármak

fortum tűzőgép, ALUházas, profi, 6 funkció



- max. 15mm
- max. 15mm
- 10-14mm
- 6-14mm
- klip szélesség 10,6 és 11,3mm
- 5 x 100 db

cikkszám	leírás	nettó	bruttó
4770704	110db 6-14mm-es kapocs, 6 típusú kapcsokhoz használható: 6-14mm x 10,6mm-es és 1,2mm-es vastagságú + 10,6mm-es és 0,75mm-es vastagságú + 11,3mm-es és 0,75mm-es vastagságú kapcsokhoz, 10-14mm x 7,6mm-es U-kapcsokhoz, továbbá max. 15mm hosszú fejes és fej nélküli szegekhez	9 992,-	12 690,-

fortum tűzőgép, fémházas, profi, 2 funkció



- 14-16mm
- 6-16mm
- klip szélessége 10,6mm

cikkszám	leírás	nettó	bruttó
4770702	6-16mm, használható hagyományos téglalap alakú 6-16mm x 10,6mm-es és 1,2mm-es vastagságú kapcsokhoz, továbbá max. 16mm hosszú szegekhez	7 346,-	9 330,-

fortum tűzőgép, fémházas, profi, 2 funkció



- 14-16mm
- 6-16mm
- klip szélessége 11,3mm

cikkszám	leírás	nettó	bruttó
4770701	6-16mm, használható hagyományos téglalap alakú 6-16mm x 11,3mm-es és 0,7mm-es vastagságú kapcsokhoz, továbbá max. 16mm hosszú szegekhez	8 047,-	10 220,-

EXTOL 4 funkós tűzőgép, festett ALU ház, biztonsági zár



ütéserő állítás (2 fokozat)

fém kampó az övhöz történő rögzítéshez

váltás a különböző típusú kapcsok között

- ↑ 10-15mm
- ↪ 10-14mm
- ⌒ 6-14mm

cikkszám	leírás	nettó	bruttó
8851112	⊗5/20 cs1	6 976,-	8 860,-

6-14mm, az ütközési erő beállításának lehetősége, 4 típusú kapcsokhoz használható: magasság 6-14mm, távolság 10,6x vastagság 1,2mm + távolság 11,3x vastagság 0,75mm, tűzőkapcsok magassága 10-14mm és vastagsága 7,6mm, max. 15mm hosszú fejes szegekhez

EXTOL tűzőgép, fém ház,



⌒ 4-14mm

cikkszám	leírás	nettó	bruttó
9175	⊗10/20 cs1	2 528,-	3 210,-

4-14mm/vastagság 0,75mm, az ütés erejének beállítása, kapcsokhoz alkalmas: magasság 4-14mm, távolság 11,3x vastagság 0,75mm

EXTOL tűzőkalapács



a kalapács nagyon kis súlyának köszönhetően nagyon könnyű és gyorsan lehet vele dolgozni

cikkszám	leírás	nettó	bruttó
9181	⊗5/20 cs1	3 835,-	4 870,-

6-10mm/ vastagság1,2mm, használható ezekhez a kapcsokhoz: magasság 6-10mm, távolság 10,6x vastagság 1,2mm+ távolság 11,3x vastagság 1,2mm

EXTOL tűzőkalapács, krómozott (profi)



felhasználás: tűzőgépkapocs, uszeg, szeg fejjel, fej nélkül

a nagyon masszív, nagyobb súlyú fém test, hozzájárul a nagyobb ütőerő kifejlesztéséhez

cikkszám	leírás	nettó	bruttó
8851120	⊗12 cs1	12 976,-	16 480,-

6-10mm/vastagság 1,2mm, használható ezekhez a kapcsokhoz: magasság 6-10mm, távolság 10,6x vastagság 1,2mm

EXTOL tűzőgép, fekete szénacél ház, hátsó töltés, biztonsági zár



csavar az ütközési erő beállításához a kapcsok mérete és az anyag keménysége szerint

teljesen fémből készült szerkezet

ergonomikus fogantyú gumi béléssel a kapcsok könnyű és hosszú távú rögzítéséhez egy kézzel

↑ max15mm ↪ max15mm ⌒ 4-14mm

cikkszám	leírás	nettó	bruttó
8851100	⊗6/24 cs1	6 465,-	8 210,-

4-14mm/vastagság 0,75mm, az ütés erejének beállítása, kapcsokhoz alkalmas: magasság 4-14mm, távolság 11,3x vastagság 0,75mm, szögek fejjel és fej nélkül, max. 15mm

EXTOL 3 funkós tűzőgép



teljesen fém szerkezet

téglalap alakú és kerek kapcsokhoz és szögekhez használható

csavar az ütközési erő beállításához a kapcsok mérete és az anyag keménysége szerint

↑ 10-14mm ↪ 10-12mm ⌒ 4-14mm

cikkszám	leírás	nettó	bruttó
9176	⊗10/20 cs1	2 520,-	3 200,-

4-14mm/vastagság 1,2mm, az ütközési erő beállításának lehetősége, használható kapcsok: magasság 4-14mm, távolság 10,6x vastagság 1,2mm + távolság 11,3x vastagság 0,75mm

EXTOL tűzőgépkapocs, 1000db/csomag

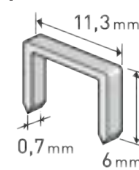

cikkszám	leírás	nettó	bruttó
8852501	⊗200 cs1 6mm, 11,3x0,52x0,70mm	196,-	249,-
8852502	⊗200 cs1 8mm, 11,3x0,52x0,70mm	195,-	248,-
8852503	⊗200 cs1 10mm, 11,3x0,52x0,70mm	218,-	277,-
8852504	⊗200 cs1 12mm, 11,3x0,52x0,70mm	250,-	318,-
8852505	⊗200 cs1 14mm, 11,3x0,52x0,70mm	248,-	315,-

EXTOL tűzőgépkapocs, 1000db/csomag

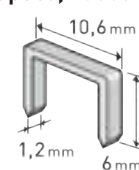

cikkszám	leírás	nettó	bruttó
8852201	⊗200 cs1 6mm, 10,6x0,52x1,2mm	302,-	383,-
8852202	⊗200 cs1 8mm, 10,6x0,52x1,2mm	304,-	386,-
8852203	⊗100 cs1 10mm, 10,6x0,52x1,2mm	344,-	436,-
8852204	⊗100 cs1 12mm, 10,6x0,52x1,2mm	364,-	462,-
8852205	⊗100 cs1 14mm, 10,6x0,52x1,2mm	394,-	500,-

EXTOL szeg fejjel tűzőgéphez, 1000db/csomag

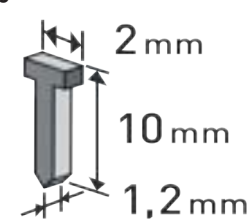







cikkszám	leírás	nettó	bruttó
8852403	⊗200 cs1 10mm, 2,0x0,52x1,2mm	375,-	477,-
8852404	⊗200 cs1 12mm, 2,0x0,52x1,2mm	399,-	507,-
8852405	⊗200 cs1 14mm, 2,0x0,52x1,2mm	358,-	455,-

U-szeg, profi, tűzőgéphez

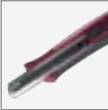

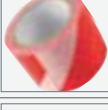
cikkszám	leírás	nettó	bruttó
3385093	⊗100 cs2 6,2mm; 12mm, 1000db, használható: 9176 tűzőgéphez	1 126,-	1 430,-
8852305	⊗200 cs1 14mm, 7,55x0,52x1,2mm	396,-	503,-

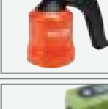
Kézszeres számok

	tapétavágók, pengék	286
	túrakések	290
	ragasztószalagok	294
	kinyomópisztolyok	298
	gázlámpák	300
	autós kiegészítők	302

	teherhordók, létrák, fellépők	306
	asztalos bakok	307
	védőfelszerelések	308
	maszkok	313
	lakatok és záruk	314

06





Egyéb szerszámok (284-329)



(NEM FORGALMAZUNK
HASZONTALAN DOLGOKAT)

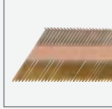
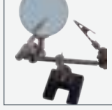

EXTOL védősisak légkondicionálóval a dolgozó túlhevülésének elkerülése érdekében megbízhatóan véd a 30 cm-nél nagyobb leeső tárgyak ellen (rövidebb méret) megfelel a Bulovkai Egyetemi kórház szabályainak

	szerszámtartók	318
	szegek/kapcsok	320
	egyéb termékek	321
	üvegemelők	322
	drótkefék	323
	csempevágók	324
	kőműves és burkoló szerszámok	326



Tapétavágó kések

Egyéb szerszámok

fortum univerzális vágókés



SK2

cikkszám	leírás	nettó	bruttó
4780022	Ø6/60 cs1	2 205,-	2 800,-
18mm, Auto-lock, gyors kitoló és automatikus visszahúzó funkcióval			

fortum tapétavágó kés, ALU+acél házas; 18mm

SK2

cikkszám	leírás	nettó	bruttó
4780023	Ø12/144 cs1	2 110,-	2 680,-
18mm, Auto-lock, 14 szegmens, SK2 acél			

fortum tapétavágó kés, gumírozott ABS+acél házas

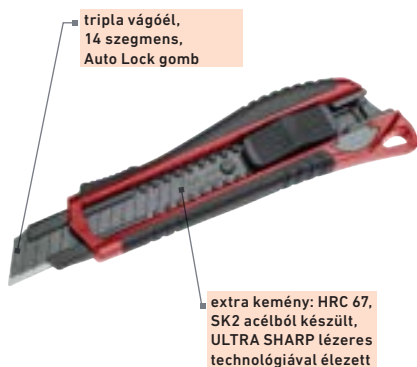

SK2 ABS

cikkszám	leírás	nettó	bruttó
4780024	Ø12/144 cs1	1 094,-	1 390,-
18mm, Auto-lock, 14 szegmens			

fortum tapétavágó kés

SK2

cikkszám	leírás	nettó	bruttó
4780028	Ø24/240 cs1	554,-	704,-
9mm, ALU+acél házas			

EXTOL fémházas tapétavágó kés tartalék penge tartóval

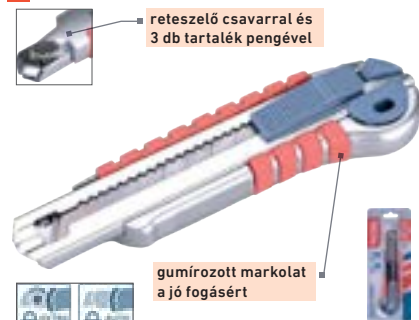

cikkszám	leírás	nettó	bruttó
8855015	Ø12/120 cs1	953,-	1 210,-
18mm, Auto-lock, tár 3db tartalék pengének			

EXTOL fémházas tapétavágó kés csavaros rögzítéssel



cikkszám	leírás	nettó	bruttó
8855014	Ø12/144 cs1	787,-	1 000,-
18mm			

EXTOL fémházas tapétavágó kés

cikkszám	leírás	nettó	bruttó
8855025	Ø12/96 cs1	1 669,-	2 120,-
25mm, Auto-lock			

EXTOL fémházas tapétavágó kés



cikkszám	leírás	nettó	bruttó
8855022	⌀12/144 cs1 18mm, Auto-lock	548,-	696,-

EXTOL megerősített teljesen fém tapétavágó kés



cikkszám	leírás	nettó	bruttó
955000	⌀12/144 cs1 18mm, reteszelő csavarral	709,-	900,-

EXTOL megerősített fémházas tapétavágó kés



cikkszám	leírás	nettó	bruttó
955006	⌀12/144 cs1 18mm, Auto-lock	384,-	488,-

EXTOL fémházas tapétavágó kés tartalék penge tartóval



cikkszám	leírás	nettó	bruttó
8855023	⌀12/144 cs1 18mm, Auto-lock	858,-	1 090,-

EXTOL tapétavágó kés, INOX fémházas, Auto-lock



cikkszám	leírás	nettó	bruttó
80055	⌀20/200 cs1 18mm, Auto-lock	570,-	724,-

EXTOL megerősített fémházas tapétavágó kés



cikkszám	leírás	nettó	bruttó
955007	⌀12/144 cs1 18mm, reteszelő csavarral	436,-	554,-

EXTOL megerősített fém tapétavágó kés



cikkszám	leírás	nettó	bruttó
80049	⌀12/144 cs1 18mm, Auto-lock	811,-	1 030,-

EXTOL teljesen fém rozsdamentes acél tapétavágó kés



cikkszám	leírás	nettó	bruttó
80043	⌀24/240 cs1 9mm, Auto-lock	236,-	300,-

EXTOL tapétavágó kés



cikkszám	leírás	nettó	bruttó
9129	⌀50/500 cs1 18mm	183,-	233,-

EXTOL tapétavágó kés aluházás



cikkszám	leírás	nettó	bruttó
80048	⌀12 cs1 9mm, Auto-lock	783,-	994,-



fortum összecsuksukható tapétavágó kés cserélhető pengével, 4db pengével



extra kemény penge SK2 anyagból és tár 3db tartalék pengének

a penge három különböző helyzetben rögzíthető: 90°-os, 135°-os és 180°-os szögben

külön nyomógomb a gyors élváltáshoz

SK2	61 x 19mm			
cikkszám	leírás	nettó	bruttó	
4780031	Ø12/144 cs1	2 181,-	2 770,-	
19mm, tár 3db tartalék pengének				

EXTOL összecsuksukható vágókés cserélhető pengével



késtartó a fogantyú belsejében, 4db tartalék pengével

ergonomikus fogantyú TPR gumival lágyítva, fém test cink ötvözetből

penge 61x19mm

cikkszám	leírás	nettó	bruttó
8855001	Ø5/50 cs1	2 150,-	2 730,-
19mm, 4db tartalék penge			

EXTOL összecsuksukható tapétavágó kés cserélhető pengével



biztonsági rögzítő a kés véletlen becsukódása ellen

teljesen fém ergonomikus fogantyú, övre történő felfüggesztésre szolgáló csattal

cikkszám	leírás	nettó	bruttó
8855000	cs1	2 142,-	2 720,-
19mm, 5db tartalék penge			
61x19mm			

EXTOL vágókés cserélhető pengével, önbehúzó



61 x 19mm

biztonsági rugós mechanizmus: a pengét egy rugó automatikusan visszahúzza, ha a kapcsoló nincs lenyomva

cikkszám	leírás	nettó	bruttó
8855020	Ø24/144 cs1	811,-	1 030,-
19mm			

EXTOL vágókés cserélhető pengével



penge: 61x19mm

cikkszám	leírás	nettó	bruttó
745107	Ø12/96 cs1	1 543,-	1 960,-
5db tartalék penge, pengecserélő gomb			

EXTOL üvegtisztító kaparó, rozsdamentes acél test



nyomógomb (retesz) a penge manuális kihúzásához és betolásához

a penge könnyen és gyorsan cserélhető az üvegtisztítón

fém szerkezetű éltartó

az üvegszkaró ideálisan alkalmazható ablakok, üvegerámia lapok és más sima felületek tisztításához

INOX			
cikkszám	leírás	nettó	bruttó
8855062	Ø12/288 cs1	1 362,-	1 730,-
penge 38x19mm, rozsdamentes acél test, műanyag borítás (ABS+TPR), TÜV/GS			

EXTOL üvegtisztító kaparó



30cm

cikkszám	leírás	nettó	bruttó
8855065	Ø6/60 cs1	2 087,-	2 650,-
18mm széles tartalék penge, amelynek hossza 100mm (pl. 9123A, 9125 stb.)			

EXTOL üvegtisztító kaparó



cikkszám	leírás	nettó	bruttó
9130	Ø50/300 cs1	220,-	279,-
penge szélessége 50mm			

EXTOL üvegvágó keményfém kerekkel



cikkszám	leírás	nettó	bruttó
105153	Ø6/120 cs1	693,-	880,-
6db vágókerékkel			

EXTOL gipszkarton élvágó



a 45°-os hátsó él a gipszkarton szélének letörésére szolgál

éles penge, kiváló minőségű acélból, 15° és 45°-os szögben

a tartalék pengék cikkszámjai: 9145 és 9146

ideális segítő a gipszkarton élek gyors és helyes letöréséhez, aminek köszönhetően a csatlakozások jobb minőségűek és erősebbek lesznek

a kialakítás biztonságos és kényelmes munkát tesz lehetővé

cikkszám	leírás	nettó	bruttó
8847150	Ø10/60 cs1	2 181,-	2 770,-
műanyag test, acél pengék			

fortum törhető pótpenge



14 letörhető szegmensből áll, így hosszú ideig használhatja a legélesebb állapotban is

a 18 mm széles Fortum pengék vastagsága 0,7mm

SK2

67 HRC keménységű, SK2 acélból készült, ULTRA SHARP lézertechnológiával és triplán élezett penge, akár 5-ször hosszabb élettartamú a magasabb széntartalmú acélból készült, általában használt vágópengékhez képest

cikkszám	leírás	nettó	bruttó
4780003	⊗20/160 cs1	1 213,-	1 540,-
18mm, 10db, 14 letörhető szegmens, SK2			

EXTOL törhető pótpenge

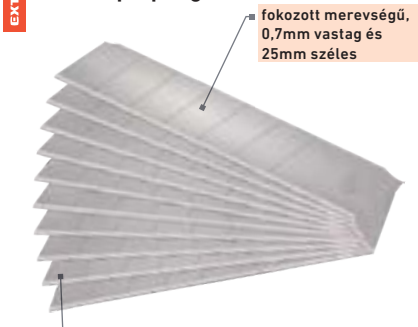

fokozott merevségű, 0,7mm vastag és 25mm széles

SK4

64 HRC keménységű, SK4 acélból készült, 3x élezett penge, akár 3-szor hosszabb élettartam a magasabb széntartalmú acélból készült, általában használt vágópengékhez képest

cikkszám	leírás	nettó	bruttó
8855093	⊗20/80 cs1	1 189,-	1 510,-
25mm, 10db, 6 letörhető szegmens, SK4			
8855099	⊗20/240 cs1	650,-	825,-
19mm, 10db, trapéz, penge mérete 61x19mm, vastagsága 0,5mm, SK4			

EXTOL pótpenge klt. a 8855062 kaparóhoz, 10db



cikkszám	leírás	nettó	bruttó
9141	⊗20/200 cs1	452,-	574,-
10db			

EXTOL négyzet alakú penge gipszkarton-gyálához



cikkszám	leírás	nettó	bruttó
9146	⊗20/200 cs1	414,-	526,-
5db			

fortum pótpenge tapétavágóhoz, tripla vágóél, 18mm, 10db, SK2 acél



a 18 mm széles Fortum pengék 100 mm hosszúak és 0,7 mm-es, megnövelt vastagsággal rendelkeznek

SK2

a legnehezebben törhető penge: HRC67-vel, SK2 anyagból, ULTRA SHARP lézertechnológiával készült, 3x élezett penge, akár 5-ször hosszabb élettartam az általában használt acélpengékkel összehasonlítva

cikkszám	leírás	nettó	bruttó
4780002	⊗20/160 cs1	1 339,-	1 700,-
18mm, 10db, 7 letörési szegmens, SK2 acél			

EXTOL pengék tapétavágó késhez 18mm 10db-os

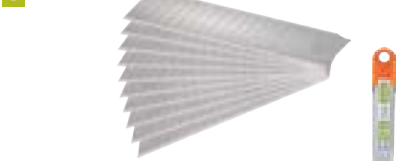

cikkszám	leírás	nettó	bruttó
9125	⊗100 cs1	363,-	461,-
18mm, 10db, törhető (műanyag tokban) 15-ös osztású			

EXTOL trapéz alakú penge gipszkarton-gyálához

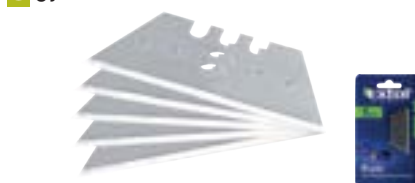

cikkszám	leírás	nettó	bruttó
9145	⊗30/240 cs1	410,-	521,-
5db			

EXTOL törhető pótpenge



cikkszám	leírás	nettó	bruttó
9123A	12⊗12/240 cs1	199,-	253,-
18mm, 10db, 7 letörhető szegmens			

EXTOL pótpenge

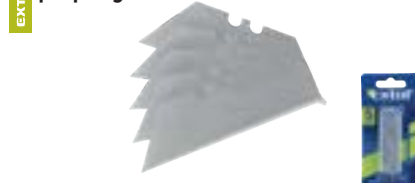

cikkszám	leírás	nettó	bruttó
9124	⊗24/576 cs1	215,-	273,-
19mm, 5db, penge mérete 61x19mm, vastagsága 0,5mm			

fortum pótpenge 10 db, fekete, tripla vágóéllel



HRC > 67

fekete, tripla vágóéllel, lézeresen élezett

SK2

cikkszám	leírás	nettó	bruttó
4780028A	⊗45/810 cs1	298,-	378,-
9x100x0,7mm, HRC > 67, SK2 acél			

EXTOL törhető pótpenge



cikkszám	leírás	nettó	bruttó
9122	⊗40/240 cs2	196,-	250,-
9mm, 5db, 12 letörhető szegmens			

EXTOL horgaspengé



cikkszám	leírás	nettó	bruttó
9121	⊗24/576 cs1	449,-	571,-
5db, késekhez, 745107, 8855000, 8855001, 8855020			

EXTOL törhető pótpenge



64 HRC keménységű, SK4 acélból készült, 3x élezett penge, akár 3-szor hosszabb élettartam a magasabb széntartalmú acélból készült, általában használt vágópengékhez képest; vastagság: 0,5mm

SK4

cikkszám	leírás	nettó	bruttó
8855091	⊗20/160 cs1	504,-	640,-
18mm, 10db, 7 letörhető szegmens, SK4			

EXTOL pótpenge tapétavágó késhez, 10db

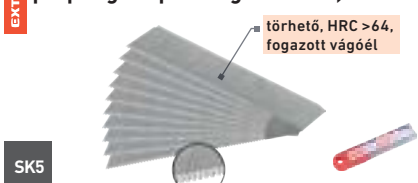

törhető, HRC > 64, fogazott vágóél

SK5

cikkszám	leírás	nettó	bruttó
8855095	⊗10/200 cs1	760,-	965,-
18x100x0,5 mm, 10db, 7db szegmens, SK5 acél			



EXTOL
PREMIUM

Egyéb számszámok



EXTOL összecsuksukható zsebkés, rozsdamentes acél



cikkszám	leírás	nettó	bruttó
91369	Ø12/96 cs1	2 016,-	2 560,-
197/115mm, alumínium nyél,övre akasztható			

EXTOL összecsuksukható zsebkés, rozsdamentes acél



cikkszám	leírás	nettó	bruttó
91363	Ø12/60 cs1	2 291,-	2 910,-
193/110mm, fa nyél			

EXTOL rozsdamentes acél vadászkés



a tartozék nylon tok szegecsekkel van ellátva, így a penge nem okoz benne kárt

cikkszám	leírás	nettó	bruttó
8855320	Ø12/60 cs1	2 630,-	3 340,-

270/145mm, teljes hossz 270mm, penge hossz 145mm, nylon övre csatolható táskával

INOX

fortum összecsuksukható zsebkés, rozsdamentes acél



biztonsági rögzítő a kés véletlen becsukódása ellen

övre akasztható
a markolat minőségi, edzett pakkafából készült

cikkszám	leírás	nettó	bruttó
4780301	Ø10/40 cs1	3 661,-	4 650,-
rozsdamentes acél penge titán szürke-fekete felülettel és lézeres megmunkálással			
205/120mm, a nyitott kés hossza 205mm, a zárt kés hossza 120mm, pakkafa nyél			

INOX

EXTOL rozsdamentes acél vadászkés



a tartozék nylon tok szegecsekkel van ellátva, így a penge nem okoz benne kárt

cikkszám	leírás	nettó	bruttó
8855321	Ø12/60 cs1	2 402,-	3 050,-

275/150mm, teljes hossz 275mm, penge hossz 150mm, nylon övre csatolható táskával

INOX

fortum összecsuksukható zsebkés, rozsdamentes acél



biztonsági rögzítő a kés véletlen becsukódása ellen

övre akasztható
rozsdamentes acél penge elegáns fekete felülettel és lézeres megmunkálással

cikkszám	leírás	nettó	bruttó
4780300	Ø10/40 cs1	4 283,-	5 440,-
részben fogazott pengeél a kemény anyagok könnyebb fűrészeléséhez			
207/120mm, a nyitott kés hossza 207mm, a zárt kés hossza 120mm, ALU/műa. nyél			

INOX

EXTOL rozsdamentes acél vadászkés



a tartozék nylon tok szegecsekkel van ellátva, így a penge nem okoz benne kárt

cikkszám	leírás	nettó	bruttó
8855322	Ø12/60 cs1	2 811,-	3 570,-

318/193mm, teljes hossz 318mm, penge hossz 193mm, nylon övre csatolható táskával

INOX

EXTOL összecsuksukható zsebkés, rozsdamentes acél

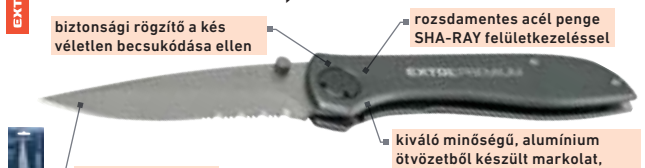

biztonsági rögzítő a kés véletlen becsukódása ellen

rozsdamentes acél penge SHA-RAY felületkezeléssel

fogazott penge bizonyos típusú anyagok könnyebb vágásához; kis fűrészként is szolgálhat

kiváló minőségű, alumínium ötvözetből készült markolat, fém csattal az övreakasztásához

cikkszám	leírás	nettó	bruttó
8855120	Ø10/100 cs1	2 323,-	2 950,-
205/115mm, a nyitott kés hossza 205mm, a zárt kés hossza 115mm			

INOX

EXTOL univerzális kés műanyag tokkal



a műanyag tok, megvédi a kés pengéjét és övre akasztható
edzett króm acél penge

cikkszám	leírás	nettó	bruttó
8855101	Ø8/48 cs1	1 890,-	2 400,-

223/120mm, teljes késhossz 223mm, fogantyú hossza 120mm

INOX

Egyéb szerszámok

EXTOL rozsdamentes acél vadászkés



cikkszám	leírás	nettó	bruttó
8855300	Ø36 cs1	1 929,-	2 450,-
230/110mm, teljes hossz 230mm, penge hossz 110mm, nylon övre csatolható táskával			

INOX

EXTOL rozsdamentes acél vadászkés



cikkszám	leírás	nettó	bruttó
8855304	Ø36 cs1	3 000,-	3 810,-
290/170mm, teljes hossz 290mm, penge hossz 170mm, nylon övre csatolható táskával			

INOX

EXTOL rozsdamentes acél vadászkés



cikkszám	leírás	nettó	bruttó
8855302	Ø36 cs1	2 906,-	3 690,-
270/150mm, teljes hossz 270mm, penge hossz 150mm, nylon övre csatolható táskával			

INOX

EXTOL túrabalta



cikkszám	leírás	nettó	bruttó
8855310	Ø36 cs1	3 425,-	4 350,-
270mm, nylon övre csatolható táskával			

INOX

EXTOL összecukható túraásó

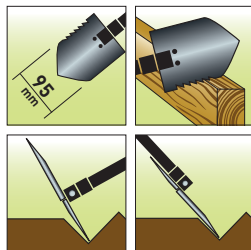

cikkszám	leírás	nettó	bruttó
8877030	Ø20 cs1	3 386,-	4 300,-
hossz 40cm, szélesség 9,5cm, nylon övre csatolható táskával			



EXTOL multifunkciós rozsdamentes szerszám késpengével



funkciók: kombinált fogó, késpenge, fűrész, reszelő, konzervnyitó, sörbontó, PH0 és lapos 5-ös csavarhúzó

rozsdamentes acél



INOX

cikkszám	leírás	nettó	bruttó
8855130	Ø24/96 cs1	1 921,-	2 440,-
100/67mm, 9 funkciós, a nyitott kés hossza 100mm, a zárt kés hossza 67mm, rozsdamentes acél			

EXTOL multifunkciós szerszám késpengével

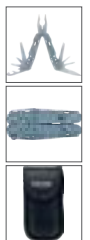

rozsdamentes acél, funkciók: fogó, reszelő + 5,5mm-es lapos csavarhúzó, fűrész, kés, kis késhegy, PH1 + lapos csavarhúzó 3mm, konzervnyitó + sörnítyító

INOX

cikkszám	leírás	nettó	bruttó
8855133	Ø6/36 cs1	4 764,-	6 050,-
160/116mm, 9 funkciós, a nyitott kés hossza 160mm, a zárt kés hossza 116mm, megerősített nylon övre csatolható táskával, 3Cr13			

EXTOL zsebkés 11 funkcióval, rozsdamentes acél

multifunkcionális használatra, 11 különböző pengével, többek között: fűrész, csavarhúzó, nyitó, kés, olló, reszelő...

markolat: fém-műanyag kombináció

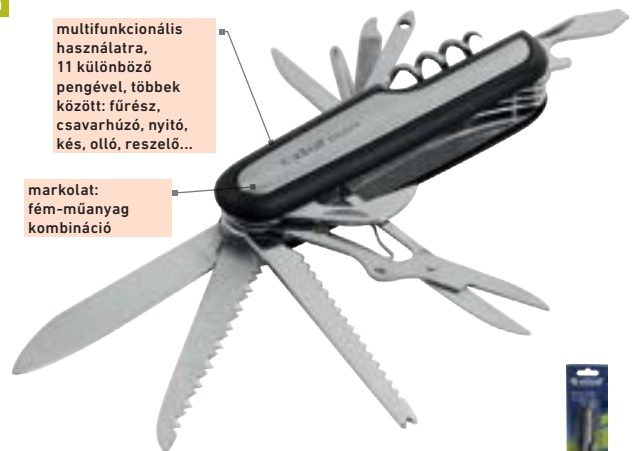

cikkszám	leírás	nettó	bruttó
91370	Ø10/100 cs1	1 252,-	1 590,-
90mm, a nyitott kés hossza 90mm, multifunkciós kés 11 pengével, különféle felhasználásokhoz			

INOX

Egyéb szerszámok

EXTOL üveg- és csempevágó klt., 6db



max. vágás: 12 mm



cikkszám	leírás	nettó	bruttó
941000	cs1	4 591,-	5 830,-
6db-os készlet, 1db T alakú nyél, 3db keményfém görgős vágófej, 1db törő, 2db olajtartály, 3db műanyag távtartó elem, 1db mérőszalag (1 méteres)			

EXTOL tartalék vágófej a 941000 üveg- és csempevágóhoz



cikkszám	leírás	nettó	bruttó
941000A	cs1	760,-	965,-
keményfém (vidia, widia, volfrám-titán-karbid) görgős			

EXTOL rozsdamentes acél univerzális olló



ollózár három helyzetben történő rögzítéshez: zárt, félig nyitott, teljes nyitás

INOX

cikkszám	leírás	nettó	bruttó
8855202	Ø12/72 cs1	2 197,-	2 790,-
210mm, papír, textil, bőr, kötéll, gumi és kerti huzal vágásához 0,5 mm átmérőig			

EXTOL olló



cikkszám	leírás	nettó	bruttó
9107	Ø12/120 cs1	547,-	694,-
190mm			

EXTOL rozsdamentes acél univerzális olló



INOX

cikkszám	leírás	nettó	bruttó
60076	Ø12/144 cs1	518,-	658,-
200mm, műanyag borítás			

EXTOL tartalék műanyag alátét klt. a 941000 üveg- és csempevágóhoz



cikkszám	leírás	nettó	bruttó
941000B	cs1	175,-	222,-
10 db-os klt. a 941000 üveg- és csempevágóhoz			

EXTOL élező késhez és ollóhoz



csiszoló nyílások

az ergonomikus, zárt műanyag fogantyú megvédi az ujjakat a sérülésektől

igazítható köszörőkorongok, ezáltal az élező élettartama jelentősen meghosszabbítható

a kések, ollók és egyéb háztartási szerszámok gyors és biztonságos élezéséhez



cikkszám	leírás	nettó	bruttó
10620	Ø20/100 cs1	1 157,-	1 470,-
115mm			



EXTOL kötél, fonott, kék



anyag: polipropilén
szín: kék, fehér
jelzőszállal,
terhelhetőség: 30kg,
teher emelésre nem
használható



cikkszám	leírás	nettó	bruttó
8856414	Ø60 cs1	945,-	1 200,-
Ø4mm x 20m			

EXTOL zsinór, fonott, zöld



anyag: polipropilén
szín: zöld, kék+piros
jelzőszállal,
terhelhetőség: 20kg,
teher emelésre nem
használható



cikkszám	leírás	nettó	bruttó
8856413	Ø60 cs1	662,-	841,-
Ø3mm x 20m			

EXTOL festőzsinór krétaporr



cikkszám	leírás	nettó	bruttó
9881	Ø12/72 cs1	1 425,-	1 810,-
30m, kék kréta 50g, fém test			

EXTOL kötél, fonott, lila, 14mmx25m, PP



cikkszám	leírás	nettó	bruttó
8856424	Ø4 cs1	7 339,-	9 320,-
Ø14mm x 25m, Szín: lila, piros + fehér jelzőszállal, 32 szálból fonva, terhelhetőség: 2500 kg, teher emelésre nem használható, magasban való munkavégzéshez nem alkalmas, polipropilén			

EXTOL kerti kötöző zsineg, sodrott, zöld



polipropilén, 2
szálból sodrott



cikkszám	leírás	nettó	bruttó
8856405	Ø14 cs1	439,-	557,-
Ø2mm x 50m			

EXTOL festőzsinór gyors feltekeréssel

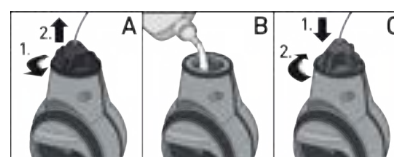

a kar behajtása
rögzíti a zsinórt

a test felépítésének
és súlyának
köszönhetően
a festőzsinór
függőnként is
használható



cikkszám	leírás	nettó	bruttó
8847300	Ø12/48 cs1	1 654,-	2 100,-
30m, ABS műanyag test			

EXTOL kötél, fonott, piros



anyag: polipropilén
szín: piros, kék+zöld
jelzőszállal,
terhelhetőség: 60kg,
teher emelésre nem
használható



cikkszám	leírás	nettó	bruttó
8856416	cs1	1 520,-	1 930,-
Ø6mm x 20m			

EXTOL kőműves zsinór



cikkszám	leírás	nettó	bruttó
8847212	Ø100 cs1	550,-	698,-
Ø1,7mm, 50m, sárga			

EXTOL kötél, sodrott, kék

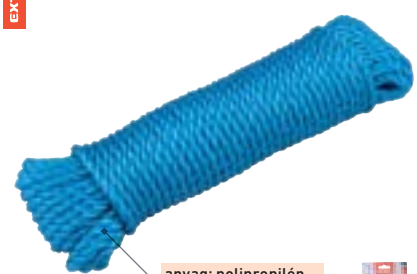

anyag: polipropilén
terhelhetőség: 60kg,
teher emelésére nem
használható



cikkszám	leírás	nettó	bruttó
8856406	Ø30 cs1	1 575,-	2 000,-
6mm x 20m			

krétapor



cikkszám	leírás	nettó	bruttó
17507	Ø20/80 cs2	644,-	819,-
115g, kék			

Egyéb szerszámok

EXTOL ragasztószalag tépőgép

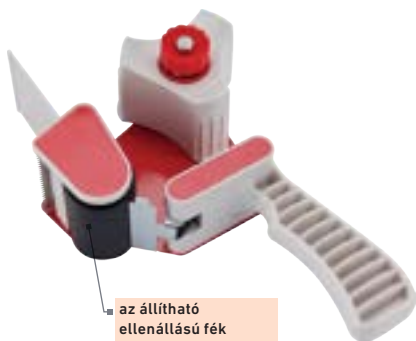

az állítható ellenállású fék folyamatosan tartja a ragasztószalagot

cikkszám	leírás	nettó	bruttó
9500	ø6/24 cs1	2 638,-	3 350,-

ragasztószalagokhoz 50mm szélességig és 66m hosszúságig, alkalmas kartondobozok ragasztására, megerősített szerkezet, ragasztószalag nélkül szállítjuk

EXTOL ragasztószalag áttetsző, csendes lefutású (low noise)

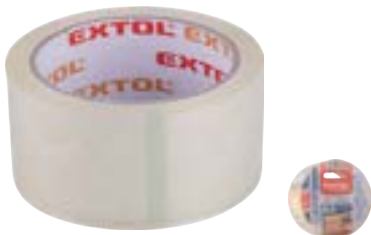

cikkszám	leírás	nettó	bruttó
8856322	cs1	344,-	437,-

48mmx40m, vastagság: 0,046mm, -10°C és 60°C közötti hőmérséklet-tartományban használható, PP/akril ragasztó

EXTOL ragasztószalag textiles, fekete, 50mmx50m (hobby szalag / duct tape)



cikkszám	leírás	nettó	bruttó
8856313	cs1	1 976,-	2 510,-

50mm x 50m, vastagság 0,18mm, fekete, -20°C és 60°C közötti hőmérséklet-tartományban használható, PE alapú, vízlepergető

EXTOL textil ragasztószalag



cikkszám	leírás	nettó	bruttó
9560	ø72 cs1	607,-	770,-

50mm x 10m

EXTOL ragasztószalag textiles, szürke, 50mmx50m (hobby szalag / duct tape)

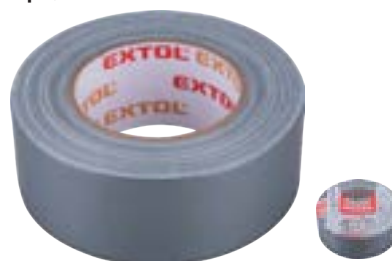

cikkszám	leírás	nettó	bruttó
8856312	cs1	1 969,-	2 500,-

50mm x 50m, vastagság 0,18mm, szürke, -20°C és 60°C közötti hőmérséklet-tartományban használható, PE alapú, vízlepergető

ragasztószalag



cikkszám	leírás	nettó	bruttó
891003	ø66/36/3024 cs2	428,-	543,-

áttetsző, széles, 48mmx66m

ragasztószalag



cikkszám	leírás	nettó	bruttó
891004	ø66/36/3024 cs2	483,-	614,-

barna, széles, 48mmx66m

EXTOL menettömítő fonal, poliamid



megfelel az EN 751-2 szabványnak

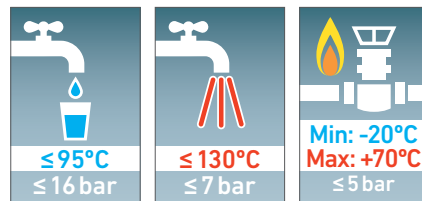

cikkszám	leírás	nettó	bruttó
8856300	ø25/100 cs1	3 858,-	4 900,-

150m, felhasználás: ivóvízhez és használati vízhez min. 0°-tól max. 100°C-ig és max. 16 bar nyomásig, EN 751-2

EXTOL teflon tömítőszalag



megfelel az EN 751-3 szabványnak. EN 751-3, WRAS megfelelőség ivóvízhez max. 85°C-ig

cikkszám	leírás	nettó	bruttó
47532	10ø10/100/500 cs1	453,-	576,-

19mm x 15m, vastagság 0,2mm, CE

EXTOL teflon tömítőszalag, 10db-os készlet

megfelel az EN 751-3 szabványnak. EN 751-3, WRAS megfelelőség ivóvízhez max. 85°C-ig



cikkszám	leírás	nettó	bruttó
47531	ø25/100 cs1	752,-	956,-

12mm x 10m, vastagság 0,075mm (bliszteren), CE

EXTOL ALU ragasztószalag, alumínium

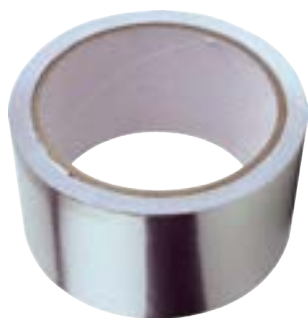

cikkszám	leírás	nettó	bruttó
9513	50mm x 10m, vastagság (ragasztó nélkül) 0,04mm	612,-	777,-

EXTOL PVC szigetelőszalag



PVC

cikkszám	leírás	nettó	bruttó
9510	19mm x 10m, vastagság 0,13 mm, fekete	1 457,-	1 850,-
9520	50mm x 10m, vastagság 0,13 mm, fekete	419,-	533,-

EXTOL jelölő szalag vörös-fehér



figyelmeztető funkciót lát el, védőzóna megjelölésére építési és ásatási munkák során, valamint műhelyek, raktárak stb. területein

PE

cikkszám	leírás	nettó	bruttó
9565	75mm x 100m, PE	1 016,-	1 290,-
9566	75mm x 250m, PE	2 126,-	2 700,-

EXTOL ragasztószalag ALU, 100mmx10m



cikkszám	leírás	nettó	bruttó
9514	100mm x 10m, vastagság (ragasztó nélkül) 0,04mm, 0°-50°C hőmérséklet tartományban használható, ellenáll a víznek és a külső hatásoknak	1 315,-	1 670,-

EXTOL szigetelő szalag, 6db-os, színes; 19mmx18mmx0,13mm (3mx6db)



PVC

cikkszám	leírás	nettó	bruttó
9550	19mm x 18mm (3m x 6db), vastagsága 0,13 mm, ószín	588,-	747,-

EXTOL jelölő szalag vörös-fehér: BELÉPNI TILOS



PE

cikkszám	leírás	nettó	bruttó
9568H	75mm x 250m, 9568- BELÉPNI TILOS felirattal a szalag teljes hosszában, PE	1 843,-	2 340,-

EXTOL ragasztószalag ALU



cikkszám	leírás	nettó	bruttó
8856332	50mmx50m, vastagság: 0,03mm, -20° és 120°C közötti hőmérséklet tartományban használható, ellenáll a víznek és a külső hatásoknak, akril ragasztószalag	2 150,-	2 730,-

szőnyegroggató ragasztószalag, kétoldalú



cikkszám	leírás	nettó	bruttó
891009	PP hordozó, műgyanta ragasztó, 50mmx10m	708,-	900,-

ragasztószalagok festőmunkákhoz



cikkszám	leírás	nettó	bruttó
891010	30mmx50m, 60°C-ig hőálló	553,-	702,-
891011	36mmx50m, 60°C-ig hőálló	709,-	901,-
891012	48mmx50m, 60°C-ig hőálló	843,-	1 070,-

fólia sztreccs kézi, raklapövező



cikkszám	leírás	nettó	bruttó
84734	fekete, 500mm/0,023mm, 2,15/0,35kg 170fm	3 315,-	4 210,-

fólia sztreccs kézi, raklapövező



cikkszám	leírás	nettó	bruttó
84735	átlátszó, 500mm/0,023mm, 2,15/0,35kg 170fm	3 047,-	3 870,-

EXTOL ácsceruza; tölthető, 144mm, 2B, 6db 60mm pótheggyel

tölthető, 6db 60mm pótheggyel, pótheggy mérete (HxSzxM) 60x1,8x0,95mm



cikkszám	leírás	nettó	bruttó
8853005	⊗24/288 cs1	435,-	552,-
keménység 2B, pótheggy: 8853005A			

EXTOL ácsceruza klt. 12db-os



bliszteren

cikkszám	leírás	nettó	bruttó
109182	cs1	1 181,-	1 500,-
175mm			

EXTOL pótheggy 8853005 ácsceruzához; 6db



cikkszám	leírás	nettó	bruttó
8853005A	⊗50/1800 cs1	128,-	162,-
mérete (HxSzxM) 60x1,8x0,95mm, keménység: 2B, fekete, műanyag dobozban			

ácsceruza, Yato, minőségi



cikkszám	leírás	nettó	bruttó
16925	⊗144/1152 cs2	234,-	298,-
245mm, HB, fehér külső festés			

EXTOL ácsceruza PROFI



méret 13x7x175mm, ceruzabél méret 6x2,6x175mm, ceruzabél keménység HB - közepes

cikkszám	leírás	nettó	bruttó
8853001	12⊗12/72/432 cs2	103,-	131,-
175mm közepesen kemény HB			

EXTOL hegyező ácsceruzához



cikkszám	leírás	nettó	bruttó
109185	⊗12/480 cs2	428,-	543,-

EXTOL ácsceruza



cikkszám	leírás	nettó	bruttó
109180	12⊗12/144/1440 cs2	78,-	99,-
180mm			



EXTOL
PREMIUM

Kinyomópisztolyok purhabhoz

PROFI purhab kinyomópisztoly

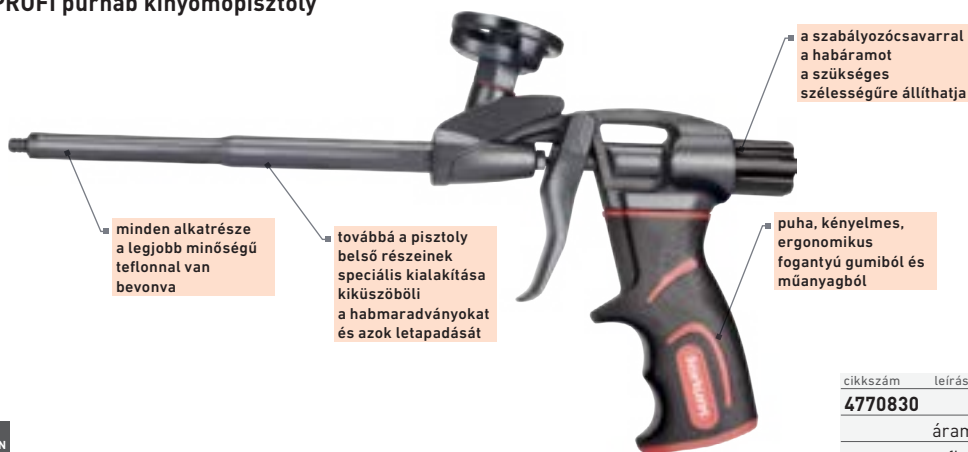

cikkszám	leírás	nettó	bruttó
4770830	Ø20 cs1	7 441,-	9 450,-
áramlásszabályozással, fém test, teflon csatlakozófej			

TEFLON

purhab kinyomópisztoly



cikkszám	leírás	nettó	bruttó
8845206	Ø20 cs1	6 252,-	7 940,-
áramlásszabályozással			

TEFLON

purhab kinyomópisztoly



cikkszám	leírás	nettó	bruttó
85011	Ø20 cs1	2 150,-	2 730,-
áramlásszabályozóval, műanyag kerettel			

teljesen fém purhab kinyomópisztoly



cikkszám	leírás	nettó	bruttó
8845205	Ø20 cs1	4 000,-	5 080,-
áramlásszabályozással			

TEFLON

purhab kinyomópisztoly

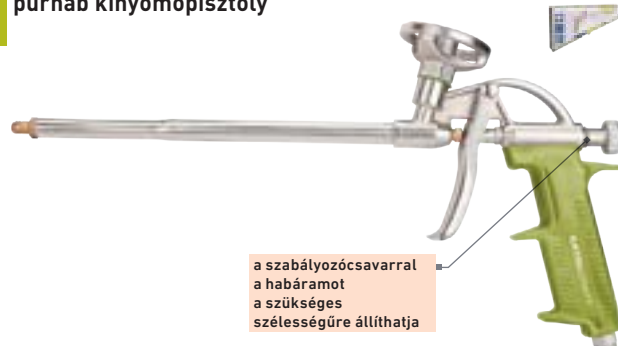

cikkszám	leírás	nettó	bruttó
85020	Ø20 cs1	3 299,-	4 190,-
áramlásszabályozóval, fém kerettel			

Kinyomópisztolyok

Egyéb szerszámok

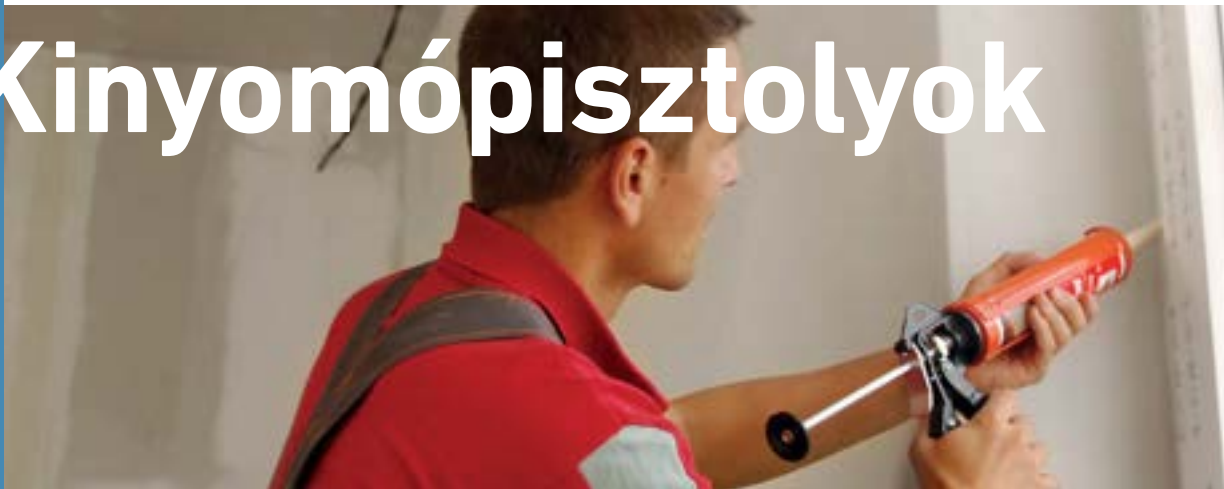

PROFI körbeforgatható kinyomópisztoly

speciálisan edzett vezetőrúd

360°-ban elfordítható, masszív fémszerkezet

hátramenet gomb: a pisztolyt hátramenetbe kapcsolva megakadályozható, hogy a tömítőanyag kifolyjon a tubusból a nyomás kioldása után

FIX áttételezésű, megerősített mozgató szerkezet

cikkszám	leírás	nettó	bruttó
4770821	Ø6/12 cs1	5 252,-	6 670,-
225mm/310ml, a tubuson a kinyomóerő max. 4000N, 37 ciklusos adagolás			

PROFI kinyomópisztoly

speciálisan edzett vezetőrúd

360°-ban elfordítható, masszív fémszerkezet

FIX áttételezésű, megerősített mozgató szerkezet

cikkszám	leírás	nettó	bruttó
4770820	Ø12/24 cs1	4 504,-	5 720,-
225mm/310ml, a tubuson a kinyomóerő max. 4000N, 45 ciklusos adagolás			

PROFI kinyomópisztoly, skeleton

speciálisan edzett vezetőrúd

fém túske a megszáradt ragasztóanyag eltávolításához

nyitott, elfordítható kinyomópisztoly, erős, minőségi acélból készült kinyomó szerkezettel

cikkszám	leírás	nettó	bruttó
4770825	Ø12/24 cs1	2 276,-	2 890,-
225mm/310ml, a tubuson a kinyomóerő max. 1600N, 20 ciklusos adagolás, fém			

PROFI „TUBUS” kinyomópisztoly

tömör fém anyák

az alumínium cső falának vastagsága 1,8 mm

a vezetőrúd speciálisan edzett

megerősített nyomókarok

cikkszám	leírás	nettó	bruttó
4770826	Ø12 cs1	5 110,-	6 490,-
400ml, ALU tubustartó tömítőanyagokhoz és ragasztókhoz			
4770827	Ø12 cs1	6 244,-	7 930,-
700ml, ALU tubustartó tömítőanyagokhoz és ragasztókhoz			

EXTOL kinyomópisztoly

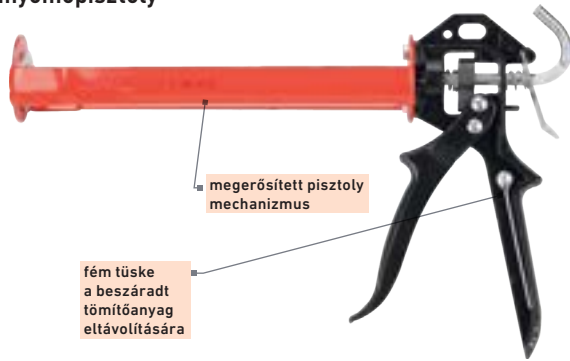

megerősített pisztoly mechanizmus

fém tűske a beszáradt tömítőanyag eltávolítására

cikkszám	leírás	nettó	bruttó
8845102	Ø12 cs1	2 811,-	3 570,-
225mm/310ml, 23 ciklusos adagolás			

EXTOL kinyomópisztoly



cikkszám	leírás	nettó	bruttó
9699	Ø24 cs1	1 827,-	2 320,-
225mm/310ml, a patronon, 19 ciklus adagolása			

EXTOL kinyomópisztoly visszahúzási funkcióval

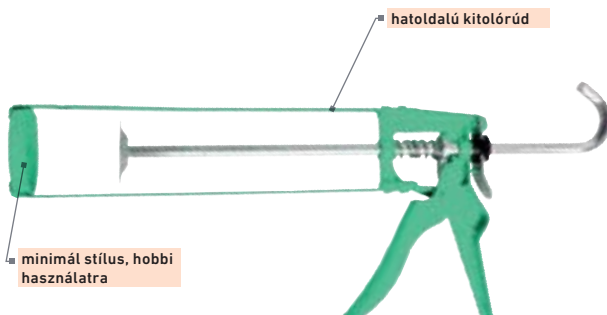

hatoldalú kitolórúd

minimál stílus, hobbi használatra

cikkszám	leírás	nettó	bruttó
9689	Ø24 cs1	1 197,-	1 520,-
225mm/310ml, hatszögletű rúddal, 49 ciklusos adagolással			

EXTOL szilikon fugakenő, kihúzó és kaparó klt., 8db-os



3 db ABS műanyag szerszám: fugalehúzó- és kaparó, fuga eltávolító, kenőfej+ 5 db szilikon lehúzóprofil R=3-6-10-13-17 mm

ABS		nettó	bruttó
945190	Ø25/50 cs1	2 591,-	3 290,-
ABS műanyag			



Egyéb szerszámok





EXTOL gázlámpa forrasztáshoz, piezó gyújtással



piezo gyújtás az azonnali lánggyújtáshoz egy gombnyomással, max. hőmérséklet 1200°C

finom szabályozású szelep a pontos lángbeállítás érdekében

égőfej átmérő: 20mm

szabványos EU menet 7/16" propán-bután töltetű patronokhoz

Max. 1200°C

PIEZO START

EU 7/16"

cikkszám	leírás	nettó	bruttó
8848100	EN417 szabványnak megfelelő propán-bután töltetű gázipatronokhoz EU 7/16"-s menettel, max. teljesítmény: 1,7 kWh, max. gázfogyasztás: 123 g/h	€20 cs1 4 976,-	6 320,-

EXTOL gázégő PB gázhoz



max. teljesítmény 52kW, max. fogyasztás 3715 g/óra, tömlő menete: G3/8"L, lángvezérlés, max. hőmérséklet: 1200°C, maximális használható gáznyomás: 4bar, opt. üzemi gáznyomás: 1-3bar

cikkszám	leírás	nettó	bruttó
8848110	átmérő 60mm, hossz 760mm, beleértve a fogantyút, CE	€20 cs1 5 362,-	6 810,-

Egyéb szerszámok

EXTOL gázlámpa PB gázipatronhoz piezó gyújtással



piezo elektromos gyújtás a láng azonnali meggyújtásához a gomb megnyomása után, max. hőmérséklet 1200°C

normál PB palackkal működik

finom szabályozású szelep a láng pontos beállításához

Max. 1200°C

PIEZO START

cikkszám	leírás	nettó	bruttó
8848105	átlyukasztatható gázipatronok (menet nélkül) propán-bután töltettel, amelyek megfelelnek az EN 417 szabványnak, 1,7kWh teljesítmény, fogyasztás 123g/óra, fém patrontartó	€12 cs1 6 370,-	8 090,-

EXTOL gázlámpa mini forrasztáshoz, piezó gyújtással, előmelegítés, 7/16"



Max. 1300°C

PIEZO START

EU 7/16"

piezo gyújtás az azonnali lánggyújtáshoz egy gombnyomással

szabványos EU menet 7/16" propán-bután töltetű patronokhoz

finom szabályozású szelep a pontos lángbeállítás érdekében

cikkszám	leírás	nettó	bruttó
8848107	EN417 szabványnak megfelelő propán-bután töltetű gázipatronokhoz EU 7/16"-s menettel, max. teljesítmény: 1,1kWh, max. gázfogyasztás: 93g/h	€10/100 cs1 3 717,-	4 720,-

EXTOL gázégő PB gázhoz

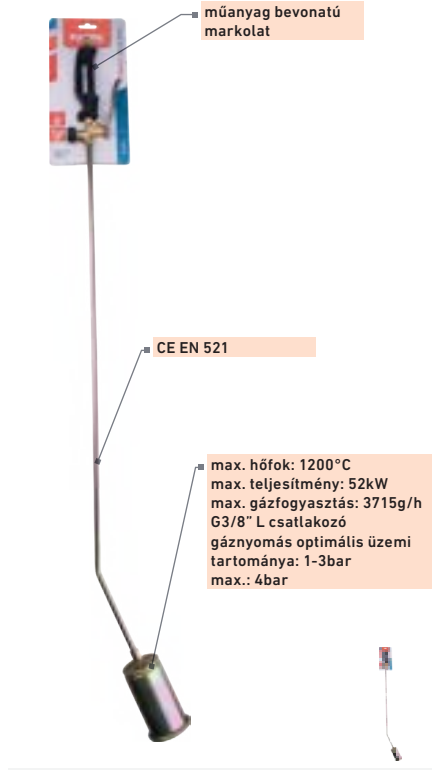

műanyag bevonatú markolat

CE EN 521

max. hőfok: 1200°C
max. teljesítmény: 52kW
max. gázfogyasztás: 3715g/h
G3/8" L csatlakozó gáznyomás optimális üzemi tartománya: 1-3bar
max.: 4bar

cikkszám	leírás	nettó	bruttó
8848112	égőfej átmérő: 60mm, telj. hosszúság: 1115mm, 2 kapcsoló (szabályozható láng), égőfej és szár: acél; szelep és csatlakozó: réz., CE	€20 cs1 6 811,-	8 650,-

tömlővég



cikkszám	leírás	nettó	bruttó
524102	⌀50 cs2	1 520,-	1 930,-
	8mm, 3/8", kúpos, 8848110 gázégőhöz		

hollandi anya



cikkszám	leírás	nettó	bruttó
524502	⌀100 cs2	1 008,-	1 280,-
	3/8" balos, 8848110 gázégőhöz		

PB reduktor



cikkszám	leírás	nettó	bruttó
84793H	⌀100 cs2	2 157,-	2 740,-
	30mBar, 1.kg/h, olasz		

LPG alap készlet, PB gázpalackhoz



cikkszám	leírás	nettó	bruttó
84415H	⌀5 cs2	2 740,-	3 480,-
	1 db PB reduktor (30mBar, 1.kg/h)		
	1 m tömlő, 2 db csőbilincs, olasz		

EXTOL lapos ecset

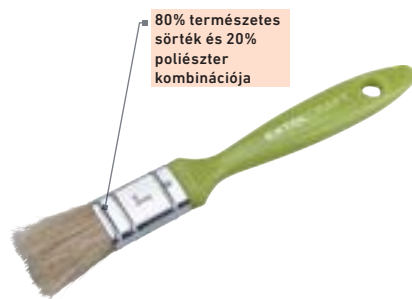

80% természetes sörték és 20% poliészter kombinációja

cikkszám	leírás	nettó	bruttó
91501	⌀12/600 cs2	210,-	267,-
	25mm, fejhossz 38mm, vastagság 12mm, műanyag nyél		
91502	⌀12/360 cs2	350,-	445,-
	38mm, fejhossz 44mm, vastagság 12,5mm, műanyag nyél		
91503	⌀12/300 cs2	439,-	558,-
	50mm, fejhossz 44mm, vastagság 13mm, műanyag nyél		
91504	⌀12/240 cs2	795,-	1 010,-
	63mm, fejhossz 51mm, vastagság 13mm, műanyag nyél		
91505	⌀12/180 cs2	1 189,-	1 510,-
	75mm, fejhossz 56mm, vastagság 14mm, műanyag nyél		

EXTOL lapos ecset, 4db-os készlet



80% természetes sörték és 20% poliészter kombinációja

cikkszám	leírás	nettó	bruttó
91510	⌀50 cs1	1 669,-	2 120,-
	25-38-50-63mm, műanyag nyél		

EXTOL lapos ecset, 5db-os készlet



cikkszám	leírás	nettó	bruttó
9153	cs1	777,-	987,-
	12-25-38-50-63mm, fa nyél		

takarófolia



cikkszám	leírás	nettó	bruttó
219M	⌀25 cs2	467,-	593,-
	20nm (4x5m), 10 mikronos, víztiszta		

takarófolia



cikkszám	leírás	nettó	bruttó
221M	10 ⌀10 cs2	953,-	1 210,-
	20nm (4x5m), 40 mikronos, járható		

sittes zsák



cikkszám	leírás	nettó	bruttó
21017M	25 ⌀25 cs2	280,-	356,-
	55x110cm, extra vastag, 110-115 mikron		

Autós kiegészítők



EXTOL rakományrögzítő gumikötél



cikkszám	leírás	nettó	bruttó
10000	Ø12 cs1 20m x Ø8mm	2 850,-	3 620,-

EXTOL gumipók, 2db/csomag



cikkszám	leírás	nettó	bruttó
96002	Ø20/80 cs1 100cm x Ø8mm	538,-	684,-
96012	Ø25/50 cs1 120cm x Ø10mm	850,-	1 080,-

EXTOL gumipók 8 lábas, 3mm-es kampó 35cm hosszú, 8mm vastag



cikkszám	leírás	nettó	bruttó
9605	Ø50 cs1 35cm hosszú, 8mm vastag, 8 lábas, 3mm-es kampó	1 031,-	1 310,-

EXTOL rakományrögzítő gumikötél



cikkszám	leírás	nettó	bruttó
10012	Ø8 cs1 20m x Ø10mm	3 953,-	5 020,-

EXTOL rakományrögzítő gumikötél, kampó nélkül; 30m×12mm, Latex

extra erős és tartós Latex gumi



max. nyúlás: az eredeti hossz kb. 130%-a 23kg terhelés esetén

cikkszám	leírás	nettó	bruttó
8861123	Ø2 cs1 30m x Ø12mm, latex	18 362,-	23 320,-

EXTOL gumipók 8 lábas



cikkszám	leírás	nettó	bruttó
96015	Ø50 cs1 80cm x Ø10mm, 8 lábas	1 528,-	1 940,-

EXTOL kampó gumikötélhez 8mm, 20db/csomag



cikkszám	leírás	nettó	bruttó
10011	cs1 20db, fém kampó műanyag borítással és korrózióvédelemmel, 8mm-es lyukkal gumikötélhez	1 496,-	1 900,-

EXTOL gumipók 2db, 150cm×12mm, kampóval

max. nyúlás: az eredeti hossz kb. 130%-a 23kg terhelés esetén

extra erős és tartós Latex gumi, 4mm-es horganyzott kampó



cikkszám	leírás	nettó	bruttó
8861116	Ø20 cs1 150cm x Ø12mm, latex	2 906,-	3 690,-

EXTOL gumipók karabinerekkel



erős és kiváló minőségű rögzítő gumi

karabiner speciális könnyűfém ötvözetből az egyszerű és gyors rögzítéshez, megerősített keménységű műanyagba szerelve

cikkszám	leírás	nettó	bruttó
8861112	Ø10/100 cs1 80cm x Ø10mm	1 323,-	1 680,-
8861114	Ø10/100 cs1 120cm x Ø10mm	1 567,-	1 990,-

EXTOL leszorító gumipók klt. 4 db, 18 cm x 6 mm, kampóval, latex



takaróponyvák vagy egyéb tárgyak rögzítéséhez a ház körül, a kertben, kempingezéshez

cikkszám	leírás	nettó	bruttó
8861110	⊗25/100 cs1	452,-	828,-
18cm x Ø6mm , latex			

EXTOL kampó, 2db; 12mm-es gumikötélhez



12mm-es gumikötélhez, 4 mm horganyzott acélból

cikkszám	leírás	nettó	bruttó
8861124	cs1	556,-	706,-

EXTOL racsnis rakományrögzítő gurtni kampókkal

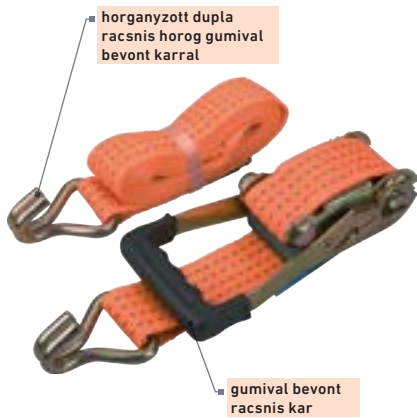

horganyzott dupla racsnis horog gumival bevont karral

gumival bevont racsnis kar

cikkszám	leírás	nettó	bruttó
8861151	⊗6 cs1	4 496,-	5 710,-
3m x 50mm, max. 4000kg, gurtniszilárdság körülkötéskor 4000daN, szakítószilárdság 2000daN, rakományrögzítő gurtni 100% poliészterből, EN 12195-2			
8861153	⊗6 cs1	5 535,-	7 030,-
6m x 50mm, max. 4000kg, gurtniszilárdság körülkötéskor 4000daN, szakítószilárdság 2000daN, rakományrögzítő gurtni 100% poliészterből, EN 12195-2			

EXTOL racsnis rakományrögzítő gurtni kampókkal

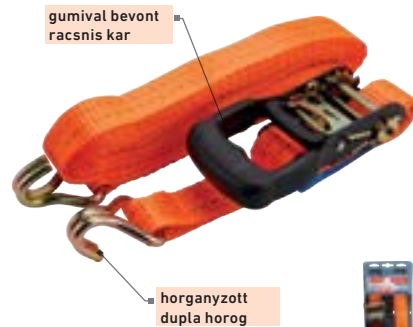

gumival bevont racsnis kar

horganyzott dupla horog

cikkszám	leírás	nettó	bruttó
8861141	⊗12 cs1	3 890,-	4 940,-
5m x 35mm, max. 2000kg, gurtniszilárdság körülkötéskor 2000daN, szakítószilárdság 1000daN, rakományrögzítő gurtni 100% poliészterből, EN 12195-2			
8861143	⊗9 cs1	4 425,-	5 620,-
8m x 35mm, max. 2000kg, gurtniszilárdság körülkötéskor 2000daN, szakítószilárdság 1000daN, rakományrögzítő gurtni 100% poliészterből, EN 12195-2			
8861146	⊗6 cs1	6 969,-	8 850,-
5m x 35mm, 2db-os készlet, max. 2000kg, gurtniszilárdság körülkötéskor 2000daN, szakítószilárdság 1000daN, rakományrögzítő gurtni 100% poliészterből, EN 12195-2			

EXTOL racsnis rakományrögzítő gurtni kampókkal



gumival bevont racsnis kar

műanyag bevonatú horgok

cikkszám	leírás	nettó	bruttó
8861131	⊗24 cs1	1 921,-	2 440,-
5m x 25mm, max. 800kg, gurtniszilárdság körülkötéskor 800daN, szakítószilárdság 400daN, rakományrögzítő gurtni 100% poliészterből, EN 12195-2			
8861133	⊗18 cs1	2 181,-	2 770,-
8m x 25mm, max. 800kg, gurtniszilárdság körülkötéskor 800daN, szakítószilárdság 400daN, rakományrögzítő gurtni 100% poliészterből, EN 12195-2			
8861136	⊗12 cs1	3 283,-	4 170,-
5m x 25mm, 2db-os készlet, max. 800kg, gurtniszilárdság körülkötéskor 800daN, szakítószilárdság 400daN, rakományrögzítő gurtni 100% poliészterből, EN 12195-2			

EXTOL racsnis rakományrögzítő gurtni kampókkal

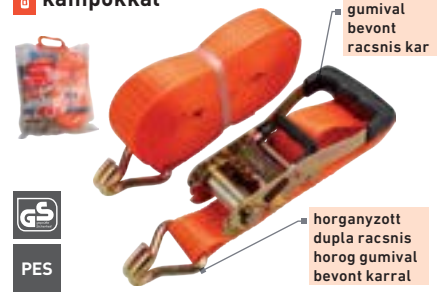

gumival bevont racsnis kar

horganyzott dupla racsnis horog gumival bevont karral

cikkszám	leírás	nettó	bruttó
8861155	⊗6 cs1	6 551,-	8 320,-
10m x 50mm, max. 4000kg, gurtniszilárdság körülkötéskor 4000daN, szakítószilárdság 2000daN, rakományrögzítő gurtni 100% poliészterből, EN 12195-2			

EXTOL vontató heveder - kampókkal



acél kampók biztonsági rögzítővel a heveder mindkét végén

cikkszám	leírás	nettó	bruttó
8861160	⊗24 cs1	2 811,-	3 570,-
4m x 50mm, max. szakadási nyúlás - 2800kg, max. húzóerő 2746 daN, acél kampók mindkét végén biztonsággal			

EXTOL racsnis rakományrögzítő gurtni kampókkal



műanyag bevonatú horgok

cikkszám	leírás	nettó	bruttó
96701	⊗20 cs1	1 567,-	1 990,-
5m x 25mm, max. 500kg, gurtniszilárdság körülkötéskor 500daN, szakítószilárdság 250daN, rakományrögzítő gurtni 100% poliészterből (PES), szilárd horganyzott racsnis			

EXTOL racsnis rakományrögzítő gurtni kampókkal



cikkszám	leírás	nettó	bruttó
96700	⊗20 cs1	1 173,-	1 490,-
5m x 25mm, max. 500kg, gurtniszilárdság körülkötéskor 500daN, szakítószilárdság 250daN, rakományrögzítő gurtni 100% poliészterből (PES), szilárd horganyzott racsnis			

EXTOL kábelcsőrő, kézi kurblival, max.1350kg



EK megfelelőségi nyilatkozat a felhasználói kézikönyvben

2 sebességes modell, 2 áttételezési aránnyal: 8:1 vagy 4:1, horoggal és talppal, amely az előre elkészített furatokon keresztül bármilyen pozícióban rögzíthető

cikkszám	leírás	nettó	bruttó
8861305	84 cs1	17 079,-	21 690,-

max. terhelés: 1350kg, sodrott acél drótkötél 6mm x 10m (kb. 9m használható)

EXTOL kábelcsőrő, kézi kurblival, max.360kg



1 sebességes modell, 1 áttételezési aránnyal, horoggal és talppal, amely az előre elkészített furatokon keresztül bármilyen pozícióban rögzíthető

EK megfelelőségi nyilatkozat a felhasználói kézikönyvben

cikkszám	leírás	nettó	bruttó
8861301	8 cs1	8 835,-	11 220,-

max. terhelés: 360kg, sodrott acél drótkötél 3,8mmx8m (kb. 7m használható), saját tömeg: 2,4kg

EXTOL kábelhúzó (vízszintes kábelcsőrő), kézi kurblival



kézi kurblival

cikkszám	leírás	nettó	bruttó
8861322	86 cs1	8 110,-	10 300,-

max. terhelés: 2000kg, 2db horoggal, sodrott acél drótkötél 4,8mmx2,2m (kb. 1,5m használható)

EXTOL digitális guminyomásmérő EMERGENCY 5 az 1-ben



cikkszám	leírás	nettó	bruttó
8863050	10/50 cs1	3 819,-	4 850,-

5 funkció: pneumatikus mérő 3-150 PSI (psi, bar, kPa egységek), LED fehér fény, LED piros figyelmeztető lámpa, biztonsági öv kés, szélvédő betörő kalapács, akkumulátor 2x1,5V AAA típusú (nem tartozék), LCD kijelző háttérvilágítással

EXTOL hidraulikus krokodil emelő, max. emelhető tömeg: 2t, emelési magasság: 135-335mm között (max. 200mm-t emel), CE TÜV/GS



cikkszám	leírás	nettó	bruttó
8861400	cs1	16 693,-	21 200,-

max.emelhető tömeg: 2t; emelési magasság:135-335mm között (max. 200mm-t emel), méretek: 455x210x145mm, saját tömeg: 8,7kg, TÜV/GS

EXTOL Kerékpárjavító készlet, 30db-os



cikkszám	leírás	nettó	bruttó
6569	12/36 cs1	2 307,-	2 930,-

csavarhúzó (-) 5mm, PH1, imbusz 2-2,5-3-4-5-6mm, L-imbusz 4mm csőkulcs 8mm, csillagkulcs 9-10-12-13-15mm, kerékkulcs 2db, abroncsjavító gumiszalag 2db, folt 9db (3 méretben), csiszolólap, ragasztó, nylon tok

EXTOL teleszkópos L-kerékkulcs



L-alakú fogantyú a maximális nyomatekkihhasználás érdekében

a teleszkópos fogantyú lehetővé teszi a kulcs 350-530 mm hosszúságának beállítását

a négyzetletű 1/2" kulcs végére 17mm és 19mm-es dugófejeket lehet behelyezni, amik a csomag részét képezik

cikkszám	leírás	nettó	bruttó
6670	10/20 cs1	3 756,-	4 770,-

17-19mm, 1/2"

EXTOL keresztkulcs



cikkszám	leírás	nettó	bruttó
6650	20 cs1	2 496,-	3 170,-

17-19-21-23mm

EXTOL keresztkulcs



cikkszám	leírás	nettó	bruttó
6651	16/16 cs1	2 803,-	3 560,-

17-19-21mm-1/2"

EXTOL rozsdamentes acél mágneses tál



rozsdamentes acélból készült tál, erős aljzattal az alján, kis fémtárgyak, anyák, csavarok és alátétek tárolására, vízszintes és függőleges helyzetben, fejfel lefelé elhelyezve fémfelületeken, autókarrszerián stb.

cikkszám	leírás	nettó	bruttó
8863030	36 cs1	1 417,-	1 800,-

150mm, a tál mélysége 25mm, a mágnes átmérője 80mm, a mágnes erőssége 1000-1200G (gauss)

EXTOL indítókábel

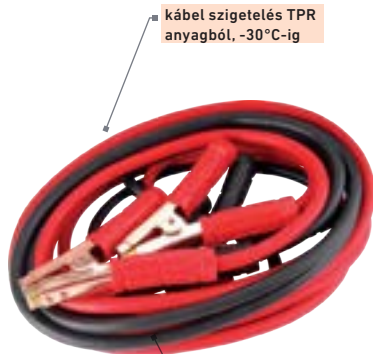

kábel szigetelés TPR anyagból, -30°C-ig

személygépkocsik és teherautók vésszindítására használható más akkumulátorról, alkalmas 12V és 24V feszültségű rendszerekhez

cikkszám	leírás	nettó	bruttó
8864320	cs1	19 654,-	24 960,-
	800A, kábelhossz: 5m, átmérő: 14mm, keresztmetszet: 50mm ² , textil táskában, CE		

EXTOL indítókábel



cikkszám	leírás	nettó	bruttó
9609	cs1	4 362,-	5 540,-
	400A, hossz 3,5m, benzines személygépkocsikhoz 74Ah akkumulátorral, CE		

EXTOL indítókábel



cikkszám	leírás	nettó	bruttó
9608	cs1	2 992,-	3 800,-
	200A, kábelhossz: 3m, átmérő: 8mm, keresztmetszet: 5mm ² ; benzines személygépkocsikhoz 55Ah akkumulátorral, CE		

EXTOL autós feszültség kereső 6-24V



cikkszám	leírás	nettó	bruttó
5112	cs1	819,-	1 040,-
	100mm		

karos zsírzó, merev szár+flexibilis szár



cikkszám	leírás	nettó	bruttó
78047	cs2	5 457,-	6 930,-
	500ml		

flexibilis szár



cikkszám	leírás	nettó	bruttó
78045	cs2	500,-	635,-
	78047 karos zsírzóhoz		

EXTOL csapáglehúzó, 3db-os készlet



cikkszám	leírás	nettó	bruttó
9788	cs1	4 843,-	6 150,-
	mélység, 75-100-150mm		

EXTOL háromkarmú csapáglehúzó, kovácsolt

a sokszögű profil egy daraból kovácsolt, ami növeli teherbírást

hatszög a csavarulccsal történő egyszerű és gyors meghúzáshoz és meglazításhoz

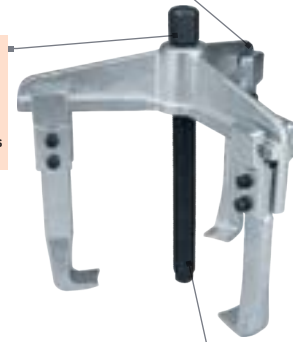

az orsó sűrű menetű, golyóval lezárva a nagy terhelés elviselésére

cikkszám	leírás	nettó	bruttó
8816732	cs1	22 465,-	28 530,-
	átmérő 200mm, hossz 150mm		

EXTOL csapáglehúzó mini, 2 karmú, CV., kovácsolt; 60x50mm (átmérőxhossz)



cikkszám	leírás	nettó	bruttó
8816741	cs1	2 457,-	3 120,-
	60x50mm (átmérőxhossz)		
8816742	cs1	2 890,-	3 670,-
	70x70mm (átmérőxhossz)		
8816748	cs1	3 039,-	3 860,-
	80x80mm (átmérőxhossz)		

EXTOL csapáglehúzó, mini, 3 karmú, kovácsolt;



cikkszám	leírás	nettó	bruttó
8816752	cs1	2 937,-	3 730,-
	65x65mm (átmérőxhossz)		
8816753	cs1	3 567,-	4 530,-
	80x80mm (átmérőxhossz)		



Teherhordók, létrák, fellépők

Egyéb szerszámok

EXTOL kézikocsi

állítható magasságú fogantyú

min. 53cm
max. 74cm

teljes kinyitott méret:
530x440x160mm

állítható hosszúságú rakodófelület, 53-74cm

EXTOL molnárkocsi

EXTOL műhelykocsi

cikkszám	leírás	nettó	bruttó
8856010	cs1	25 803,-	32 770,-
	állítható rakodófelület		
	53-74x44cm, teherbírás		
	150kg, az összecsucott kocsi mérete		
	53x44x24cm, alumíniumötvözetből		
	és minőségi műanyagból készült,		
	mege erősített, kihúzható fogantyú		
	magasságbeállításához, súly 6,5kg, GS		

cikkszám	leírás	nettó	bruttó
8856000	8/4 cs1	21 795,-	27 680,-
	rakodófelület 28x48cm, teherbírás		
	80kg, szorítógumi átmérője 8mm x		
	120cm rögzítőkampók, az összecsucott		
	kocsi mérete 78x49x6cm, minőségi		
	alumíniumötvözet váz, súly 4kg, GS		
	teljes kinyitott méret:109x49x44cm		

cikkszám	leírás	nettó	bruttó
956051	cs1	22 299,-	28 320,-
	3 tálcás, max. kapacitás: 120kg,		
	méreték fogantyú nélkül (H/Sz/M)		
	700x360x770mm (fogantyú-7cm), teljes		
	max. terhelhetőség: 120kg (40kg/polc),		
	2db fékes forgó görgő és két fix görgő		
	70mm átmérőjű PVC kerekekkel, a kocsi		
	saját tömege: 10,5kg		

fortum asztalosbak/fűrészbak állítható, összecukható; 615-820mm, max. terhelés: 590kg

mindkét láb összecukható és a fűrészbak testébe rögzíthető - így viszonylag gyorsan össze- és szétbontható, és a praktikus (a felső felület alá süllyesztett) fogantyúnak köszönhetően összecukott állapotban könnyen kezelhető

szilárd, teljesen fémszerkezetű, 590kg (párban 1180kg) teherbírású, csúszásgátlóval ellátott felső munkafelülettel

kinyitott állapotban a fűrészbak magassága 615mm és 820mm között állítható, előre beállított lépésekben (1 lépés kb. 28mm)

mindkét végén található egy 35-88mm közötti szélességállításal rendelkező oldalsó bilincs, amely a tartó gerenda profilok rögzítésére vagy a munkaanyag rögzítésére szolgál, pl. vágáskor

a lábakon található kihajtható kezelőfogantyúk használhatók nagyméretű táblák és más anyagok megtartására, fogantyúként akár 30kg-ig

cikkszám	leírás	nettó	bruttó
4759999	cs1	27 362,-	34 750,-
állítható magasság: 615-820mm; max. terhelés: 590kg; saját tömeg: 13kg			

EXTOL teleszkópos létra, max./min magasság 3,8m/0,96m, ALU

nagyon kis méretűre lehet összecukni ezt a teleszkópos létrát, ami rendkívül megkönnyíti a szállítását, kezelését és tárolását

Az egyes létrafokai a létrának biztonsági rögzítőelem segítségével rögzíthetők. A talajjal érintkező felületek speciális alakúak, a biztonságos használat érdekében.

EXTOL összecukható asztalosbak

cikkszám	leírás	nettó	bruttó
9994	cs1	10 669,-	13 550,-
810-1300mm, állítható magasság			
810-1300mm, terhelhetőség			
150kg, alaprajz méretei 680x580mm			

EXTOL összecukható szerelőállás

cikkszám	leírás	nettó	bruttó
8849040	cs1	28 803,-	36 580,-
méret: hossz 103x szélesség 41x magasság 51cm, teherbírás 150kg, alumíniumból acél elemekkel kombinálva			

a teleszkópos létra teljesíti az európai biztonsági szabványok legújabb előírásait, engedélyezése az EN 131-6: 2019 szabvány rendelkezéseivel összhangban történt

cikkszám	leírás	nettó	bruttó
8849006	cs1	103 071,-	130 900,-
3,8m, max. hosszúság kihúzott állapotban: 3,8m			
hosszúság összecukott állapotban: 0,96m			
talpas kereszttartó szélessége: 86cm			
létrafokok száma: 12			
létrafokok egymástól való távolsága: 34cm			
létra anyaga: 1.5mm falvastagságú alumínium idom			
a létra max. terhelhetősége: 150 kg			
saját tömeg: 13,5kg, EN 131-6:2019			

Egyéb szerszámok



Védőfelszerelések

Egyéb szerszámok

EXTOL kesztyű munkához, erősített tenyérrész, rezgéscsillapítással



cikkszám	leírás	nettó	bruttó
8856602	810/100 cs1	3 740,-	4 750,-
méret: 10"			
8856603	810/100 cs1	3 882,-	4 930,-
méret XL/11"			
8856604	810/100 cs1	3 882,-	4 930,-
méret XXL/12"			

EXTOL LUREX kesztyű



cikkszám	leírás	nettó	bruttó
8856652	6 812/60 cs1	1 528,-	1 940,-
méret 10"			
8856653	6 812/120 cs1	1 567,-	1 990,-
méret 11"			

EXTOL pamutkesztyű latexbe mártva



cikkszám	leírás	nettó	bruttó
8856641	12 cs1	471,-	598,-
méret 9"			
8856642	812/120 cs1	493,-	626,-
méret 10"			

EXTOL poliészter kesztyű félig poliuretánba mártva



cikkszám	leírás	nettó	bruttó
8856635	12812/240 cs2	378,-	480,-
méret 8"			
8856636	12812/240 cs2	373,-	474,-
méret 9"			
8856637	12812/240 cs2	386,-	490,-
méret 10"			
8856638	12812/240 cs2	358,-	454,-
méret 11"			

EXTOL kerti nylon kesztyű nitrilbe mártva



cikkszám	leírás	nettó	bruttó
8856670	812/240 cs1	572,-	727,-
méret 8"			
8856671	812/240 cs1	569,-	722,-
méret: 9"			

EXTOL kesztyű munkához, vastag sertésbőr, erősített tenyér, CE



cikkszám	leírás	nettó	bruttó
9965	860 cs1	1 181,-	1 500,-
10-es méret			

kesztyű



cikkszám	leírás	nettó	bruttó
9969H	12*12/120 cs2	898,-	1 140,-
méret: 10` szürke, GULL FF HS-01-001, marhabőr			

kesztyű



cikkszám	leírás	nettó	bruttó
3385054	6 *12/120 cs2	1 110,-	1 410,-
méret: 10` sárga, Eider HS-01-002, marhahasíték			

kesztyű



cikkszám	leírás	nettó	bruttó
106122H	12*12/120 cs2	937,-	1 190,-
méret: 10,5` sárga, TERN FF HS-01-004, marhabőr			

kötött kesztyű



cikkszám	leírás	nettó	bruttó
865106	12*12/240 cs2	275,-	349,-
M-es méret, 8`, gumírozott mandzsetta, fekete nylon, poliuretán mártott tenyér és ujjhegy			
865107	12*12/240 cs2	275,-	349,-
L-es méret, 9`, gumírozott mandzsetta, fekete nylon, poliuretán mártott tenyér és ujjhegy			
865108	12*12/240 cs2	286,-	363,-
XL-es méret, 10`, gumírozott mandzsetta, fekete nylon, poliuretán mártott tenyér és ujjhegy			
865109	12*12/240 cs2	275,-	349,-
XXL-es méret, 11`, gumírozott mandzsetta, fekete nylon, poliuretán mártott tenyér és ujjhegy			

kötött kesztyű



cikkszám	leírás	nettó	bruttó
865102	12*12/240 cs2	255,-	323,-
L-es méret, 9`, gumírozott mandzsetta, fehér nylon, poliuretán mártott tenyér és ujjhegy			
865103	12*12/240 cs2	255,-	323,-
XL-es méret, 10`, gumírozott mandzsetta, fehér nylon, poliuretán mártott tenyér és ujjhegy			

kesztyű



cikkszám	leírás	nettó	bruttó
84516	6 *12/120 cs2	1 173,-	1 490,-
méret: 10`, kombinált, kék-fehér, PELICAN, színkecskebőr tenyér			

kesztyű



cikkszám	leírás	nettó	bruttó
144510	*12/120 cs2	460,-	584,-
méret: 10`, kék, HARRIER, mártott, nitril, olajálló			



EXTOL fülvédő, CE, műanyag, könnyű súlyú



a zajcsillapítás mért értéke SNR: 29dB
a nagyfrekvenciás zaj csillapításának mért értéke H: 36dB
a középfrekvenciás zaj csillapításának mért értéke M: 26dB
a kisfrekvenciás zaj csillapításának mért értéke L: 18dB



cikkszám	leírás	nettó	bruttó
8856590	Ø20 cs1	2 276,-	2 890,-
kis tömegű, csak 110g, kényelmes fülpárnával, állítható fejpánt: S, M, L méret., CE (EN 352-1)			

EAR puha fül dugók biztonsági szálakkal

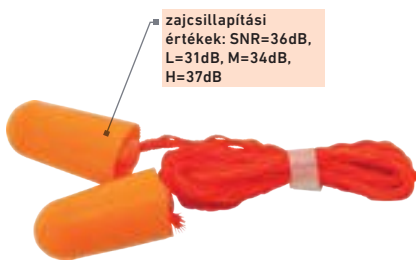

zajcsillapítási értékek: SNR=36dB, L=31dB, M=34dB, H=37dB

Puha PU habból készült, egyszer használatos, könnyen alakítható fül dugó, minimális és egyenletes nyomást fejt ki a hallójáratra, zsinóros kivitel.



cikkszám	leírás	nettó	bruttó
9722	10 Ø100 cs2	259,-	328,-
puha PU hab, zsinór: PVC, fül dugó: poliuretán			

EXTOL zselés térdvédő, 2db-os készlet



cikkszám	leírás	nettó	bruttó
8856810	Ø8 cs1	5 339,-	6 780,-
univerzális méret, gél és hab párnázás, tépőzár			

EXTOL térdvédő, 2db-os készlet



tépőzár rögzítés

kemény műanyagból készült külső védelemmel ellátott habcsillapítás, amely térdét védi az éles és hegyes tárgyak ellen



cikkszám	leírás	nettó	bruttó
13695	Ø6/36 cs1	2 102,-	2 670,-
univerzális méret			

hegesztő üveg



cikkszám	leírás	nettó	bruttó
50608	Ø100 cs2	439,-	557,-
110x90, 97345 hegesztőpajzshoz, sötét 8			
50609	Ø100 cs2	439,-	557,-
110x90, 97345 hegesztőpajzshoz, sötét 9			
50610	Ø100 cs2	439,-	557,-
110x90, 97345 hegesztőpajzshoz, sötét 10			

hegesztő üveg

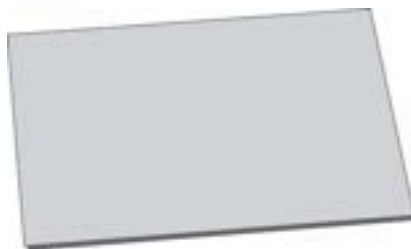

cikkszám	leírás	nettó	bruttó
50605	Ø100 cs2	410,-	521,-
110x90, 97345 hegesztőpajzshoz, víztiszta			

EXTOL polikarbonát védőszemüveg

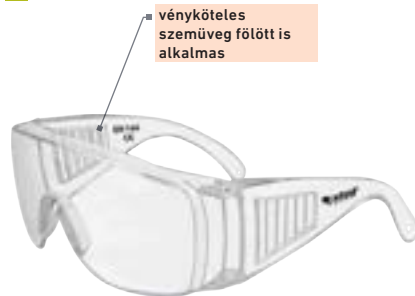

vényköteles szemüveg fölött is alkalmas

cikkszám	leírás	nettó	bruttó
97302	Ø12/120 cs1	643,-	816,-
univerzális méret, víztiszta, F osztályú nézőmező, CE, EN 166			

EXTOL víztiszta védőszemüveg



állítható zár

cikkszám	leírás	nettó	bruttó
97301	Ø10/100 cs1	570,-	724,-
univerzális méret, F osztályú nézőmező karcolás elleni védelemmel, CE, EN 166			

EXTOL védőszemüveg szellőző résekkel



párásodás elleni lyukak

cikkszám	leírás	nettó	bruttó
97303	Ø10/200 cs1	551,-	700,-
univerzális méret, víztiszta, polikarbonát, F osztályú nézőmező, CE, EN 166			

EXTOL védőszemüveg



cikkszám	leírás	nettó	bruttó
97321	Ø10/100 cs1	543,-	689,-
	víztisztá, UV-szűrővel, univerzális méret, CE, EN 166, CE, EN 166		

védőszemüveg



cikkszám	leírás	nettó	bruttó
512051	Ø12/300 cs2	1 535,-	1 950,-
	AF, AS, UV, állítható szárú, páramentes, karcálló, PC látómezővel, BARDEN, víztisztá, CE		

PC arcvédő pajzs



cikkszám	leírás	nettó	bruttó
84525	Ø10/40 cs2	2 945,-	3 740,-
	dróthálós, pótrács: 84531		

EXTOL védőszemüveg



cikkszám	leírás	nettó	bruttó
97322	Ø10/100 cs1	610,-	775,-
	füstös kék, UV-szűrővel univerzális méret, CE, EN 166, CE, EN 166		

védőszemüveg



cikkszám	leírás	nettó	bruttó
526051	Ø12/300 cs2	1 890,-	2 400,-
	AF, AS, UV, állítható szárú, páramentes, karcálló, PC látómezővel, BARDEN, sárga, CE		

PC arcvédő pajzs



cikkszám	leírás	nettó	bruttó
84526	Ø10 cs2	2 717,-	3 450,-
	plexis, pótlap: 84532		

EXTOL védőszemüveg



cikkszám	leírás	nettó	bruttó
97323	Ø10/100 cs1	484,-	615,-
	sárga, UV-szűrővel, sárga, univerzális méret, CE, EN 166, CE, EN 166		

védőszemüveg



cikkszám	leírás	nettó	bruttó
524051	Ø12/300 cs2	1 575,-	2 000,-
	AF, AS, UV, állítható szárú, páramentes, karcálló, PC látómezővel, BARDEN, füstszínű, CE		

pótplaxi PC arcvédő pajzshoz



cikkszám	leírás	nettó	bruttó
84532	Ø200 cs2	1 488,-	1 890,-
	200x395mm, 84526-hoz		

pótrács PC arcvédő pajzshoz



cikkszám	leírás	nettó	bruttó
84531	Ø10 cs2	1 402,-	1 780,-
	84525-höz		

EXTOL önsötétedő hegesztőpajzs, karbon



cikkszám	leírás	nettó	bruttó
8898027	86 cs1	21 646,-	27 490,-
kilátási rész mérete	100x50mm		
védőszűrő sötétedési idő	1/25000s		
optikai osztály	1/1/1/2		
érzékelők száma	2		
UV/IR védelem	DIN16		
védőszűrő sötétedés			
állíthatósága	DIN 9-13		
funkció	köszörülés, lemerült elem		
	riasztás, ADF teszt		
tápellátás	napelemek, cserélhető elemek		
tömeg	490g		

A pajzsot úgy tervezték, hogy megvédje a szemet és az arcot hegesztés és köszörülés közben. A felhasználó továbbra is látja a munkát, és munka közben nem kell felemelnie a pajzsot. A szűrő elsötétítésének intenzitása a hegesztési áramnak megfelelően folyamatosan szabályozható.

EXTOL önsötétedő hegesztőpajzs



cikkszám	leírás	nettó	bruttó
8898026	86 cs2	18 071,-	22 950,-
kilátási rész mérete	92x42mm		
védőszűrő sötétedési idő	1/25000s		
optikai osztály	1/2/1/2		
érzékelők száma	2		
UV/IR védelem	DIN16		
védőszűrő sötétedés			
állíthatósága	DIN 9-13		
funkció	köszörülés		
tápellátás	napelemek		
tömeg	490g		

A pajzsot úgy tervezték, hogy megvédje a szemet és az arcot hegesztés és köszörülés közben. A felhasználó továbbra is látja a munkát, és munka közben nem kell felemelnie a pajzsot. A szűrő elsötétítésének intenzitása a hegesztési áramnak megfelelően folyamatosan szabályozható.

EXTOL védőüveg hegesztőpajzshoz



cikkszám	leírás	nettó	bruttó
8898027A	cs2	1 575,-	2 000,-
5db, 111x91mm, 8898027-hez			

EXTOL védőüveg hegesztőpajzshoz



cikkszám	leírás	nettó	bruttó
8898026A	cs2	1 559,-	1 980,-
5db, 116x89,5mm, 8898026-hoz			

EXTOL hegesztőpajzs



A pajzsot úgy tervezték, hogy megvédje a szemet és az arcot hegesztés közben.

cikkszám	leírás	nettó	bruttó
97345	830 cs1	3 598,-	4 570,-
kilátási rész mérete	100x85mm		
tömeg	480g		



Maszkok

Hogyan válasszuk maszkot?

- ✓ **Káros anyag tulajdonságai szerint:**
 - káros anyagok típusa és koncentrációja
 - káros anyagok formái (szilárd, folyékony, folyadék- aeroszol stb.)
 - a szennyező anyagokra vonatkozó expozíció határértéke
- ✓ **Felhasználás körülményei szerint:**

- légzőszelepes maszk - fizikailag megterhelő munkához, valamint párás és meleg munkakörnyezetben történő munkavégzéshez
- felhajtható maszk - alkalmasak időszakos használatra, gyakori fel- és levételre
- zárt maszk - hosszabb ideig tartó egyszeri használatra

Szűrőhatékonysági osztályok: FFP1, FFP2 és FFP3

A légzésvédő maszkok a szilárd részecskék (por), a vizes vagy olajos aeroszolok (ködök) és a füst belégzése elleni védelemre szolgálnak. Szűrési hatékonyságukat az európai EN149 szabvány alapján 3 osztályba soroljuk: FFP1, FFP2 és FFP3. Viseletük azokon a munkahelyeken kötelező, ahol jellemző az expozíciós határértékek (OEL) túllépése.

osztály	hatások - részecske áteresztés - OEL - típus	légzésvédő maszkok védelme a köv. anyagokkal szemben
FFP1	<ul style="list-style-type: none"> ▪ a maszk anyagának szűrési hatékonysága: min. 80% ▪ teljes áteresztőképesség a maszkon keresztül: max. 22 % ▪ nem toxikus porok és aeroszolok esetén a megengedett expozíciós határérték (OEL) 4-szeresének megfelelő koncentrációig használható ▪ NR típus - csak egy műszakban történő használatra 	<ul style="list-style-type: none"> ▪ mészkő, salak, gabonapor, mesterséges csiszolópor ▪ cement vagy gipsz (bármelyik anyag nagyobb koncentrációja esetén válassza az FFP2-t)
FFP2	<ul style="list-style-type: none"> ▪ a maszk anyagának szűrési hatékonysága: min. 94% ▪ teljes áteresztőképesség a maszkon keresztül: max. 8% ▪ túlnyomórészt irritáló porok és aeroszolok esetén a megengedett expozíciós határérték (OEL) 10-szeresének megfelelő koncentrációig használható ▪ NR típus - csak egy műszakban történő használatra 	<ul style="list-style-type: none"> ▪ pamut, len, kender, selyem, szintetikus textilszálak (textilipar) ▪ tollak, állati szőr, pollen, poratka (allergének) ▪ liszt, dohány, tea, kávé, fűszerek, szárított gyógynövénypor (élelmiszer) ▪ üvegszál, üveg, gyanta, beton, gipsz, cement, puhafa, régi festék, rozsd (megmunkálás, építőanyagokkal való munka) ▪ közúti közlekedésből származó szmog és talajközeli ózon, kellemetlen, nem mérgező szagok + aktív szénréteggel ▪ talajpor, korom, szén- és kőpor (közönséges porral való szennyeződés és bányászati tevékenységek)
FFP3	<ul style="list-style-type: none"> ▪ a maszk anyagának szűrési hatékonysága: min. 99% ▪ teljes áteresztőképesség a maszkon keresztül: max. 2% ▪ toxikus részecskék, vírusok, spórák, baktériumok, radioaktív por esetén a szóban forgó szennyező anyagra vonatkozó megengedett expozíciós határérték (OEL) 30-szorosának megfelelő koncentrációig használható ▪ NR típus - csak egy műszakban történő használatra 	<ul style="list-style-type: none"> ▪ vírusok (2%-ra korlátozott áteresztés) ▪ baktériumok, penészsporák (káros biológiai anyagok) ▪ keményfa megmunkálásból származó részecskék, pl. bükk, tölgy ▪ ásvány- és üveggypot ▪ azbeszt és ólom vagy egyéb veszélyes anyagok kezelése ▪ rozsdamentes acél, acél, alumínium, cink hegesztése ▪ hegesztési füst + aktív szénréteg (hegesztési munkák) <p>Fertőzött személynek kilégzőszelep nélküli maszkot kell viselnie, mivel a kilégzett levegő a kilégzőszelepen keresztül szűrés nélkül távozik.</p> <p>Káros biológiai anyagok elleni védelem esetén gázzáró védőszemüveget is szükséges viselni.</p>

MAGYARÁZAT A TÁBLÁZATHOZ:

Aktív szénréteg (csak bizonyos maszkokban): a kellemetlen, nem mérgező szagokat és gázokat köti meg. A maszkon való teljes áteresztés magában foglalja arcrészen való áthatolást, a szűrőanyagban való áthatolást és a légzőszelepen való áthatolást (ha van felszerelve).

FOGALOMTÁR:

RÉSZECSKÉK - szilárd vagy folyékony anyag finoman diszpergált állapotban (gáznemű környezetben = AEROSOL)

OEL - a levegőben lévő vegyi anyag, por, aeroszol megengedett expozíciós határértéke, amelynek a munkavállaló egy munkahét alatt egy nyolcórás vagy annál rövidebb műszakban ki lehet téve. A maszkok anyagának minimális szűrési hatékonyságára és teljes áteresztő képességére vonatkozó követelményt az FFP1; FFP2 és FFP3 osztályok esetében az EN 149+A1 szabvány határozza meg. A teljes áteresztő képesség a következő összetevőket foglalja magában: az arcvédő tömitésén való áteresztés, a szűrőanyagban való áteresztés és a légzőszelepen való áteresztés (ha az a maszk része).

TOXICITÁS - egy részecske azon képessége, hogy akut vagy krónikus módon károsan befolyásolja az egészséget. Az ember természetes védekező rendszere sokféleképpen próbálja kiküszöbölni a belélegzett részecskék káros hatásait a szervezetben. A nem mérgező részecskék sikeresen kiürülnek a szervezetből vagy nem károsak az egészségre. A mérgező részecskék a szövetekben leülepedhetnek, vagy felszívódhatnak a véráramba, és ott egészségügyi problémákat okozhatnak.

EXTOL FFP2 pormaszk légzőszeleppel, 5db-os készlet, összehajtható



a pormaszk formamemóriája forró és párás munkakörnyezetben is megtartja az alakját

állítható orrcsipesz a kényelmes hosszú távú viseletért

a légzőszelep csökkenti a hő felhalmozódását a maszkban, és megkönnyíti a légzést hosszantartó használat során

CE	cikkszám	leírás	nettó	bruttó
	8856724	84/80 cs1	2887,-	3666,-
		FFP2, 5db/csomag, EN 149:2001 + A1: 2009		

EXTOL pormaszk, 3db, FFP3



orrcsipeszrel ellátva

aktív szén-szűrővel

légzőszeleppel

CE 2797

CE	cikkszám	leírás	nettó	bruttó
	8856738	cs1	3 252,-	4 130,-
		FFP3 NR, EN 149:2001 + A1: 2009		

Lakatok



EXTOL vízálló lakat



cikkszám	leírás	nettó	bruttó
8857540	®72 cs1 40mm, 4 kulcs	1 370,-	1 740,-
8857550	®48 cs1 50mm, 4 kulcs	1 661,-	2 110,-

EXTOL vízálló lakat, hosszított kengyel



cikkszám	leírás	nettó	bruttó
8857640	®12/72 cs1 40mm, 4 kulcs	1 488,-	1 890,-
8857665	®24 cs1 65mm, kengyelszátmérő:13/18mm, 4 kulcs	2 961,-	3 760,-

EXTOL lakat, vízálló



cikkszám	leírás	nettó	bruttó
8857750	®6/24 cs1 50mm, 4 kulcs	2 709,-	3 440,-
8857760	®6/24 cs1 60mm, 4 kulcs	2 850,-	3 620,-

EXTOL biztonsági rézlakat 1 kulccsal mindegyikhez



cikkszám	leírás	nettó	bruttó
93101	®6/24 cs1 3db-os készlet, 38mm, 6 kulcs, egy kulccsal kinyithatja a készlet bármely zárját	2 331,-	2 960,-

EXTOL lakat, öntöttvas



cikkszám	leírás	nettó	bruttó
93125	®6/360 cs1 25mm, 3 db kulcs	518,-	658,-
93132	®6/180 cs1 32mm, 3 db kulcs	733,-	931,-
93138	®6/120 cs1 38mm, 3 db kulcs	913,-	1 160,-
93145	®6/120 cs1 45mm, 3 db kulcs	1 063,-	1 350,-
93152	®6/60 cs1 52mm, 3 db kulcs	1 449,-	1 840,-
93163	®6/36 cs1 63mm, 3 db kulcs	1 984,-	2 520,-

EXTOL lakat, öntöttvas, hosszított kengyel



cikkszám	leírás	nettó	bruttó
93245	®120 cs1 45mm, 3 db kulcs, papír dobozban	1 236,-	1 570,-
93252	®60 cs1 52mm, 3 db kulcs, papír dobozban	1 535,-	1 950,-

EXTOL fém lakat

edzett acél kengyel



cikkszám	leírás	nettó	bruttó
8857413	Ø12/120 cs1	725,-	920,-
	30mm, 4 kulcs		
8857414	Ø6/60 cs1	1 126,-	1 430,-
	40mm, 4 kulcs		
8857415	Ø6/48 cs1	1 346,-	1 710,-
	50mm, 4 kulcs		

EXTOL fém lakat

edzett acél kengyel



cikkszám	leírás	nettó	bruttó
8857416	Ø6/24 cs1	1 551,-	1 970,-
	60mm, 4 kulcs		

EXTOL lakat, vas, 3 kulccsaltöbbféle színben:
zöld, kék, ezüst,
piros

cikkszám	leírás	nettó	bruttó
77005	Ø6/12/240 cs1	344,-	437,-
	25mm, 3 kulcsot tartalmaz, dobozban, öntöttvas		

EXTOL számszáras bőröndlakattöbbféle színben:
zöld, kék, ezüst,
fekete

cikkszám	leírás	nettó	bruttó
78112	cs1	1 118,-	1 420,-
	26x55mm, kengyelátmérő		
	3,5 mm, numerikus kód		
	megváltoztatásának lehetősége,		
	1000 db kód beállítható		

EXTOL fém lakat

edzett acél kengyel

krómzott felület,
műanyag burkolattal

cikkszám	leírás	nettó	bruttó
8857464	Ø12/120 cs1	929,-	1 180,-
	40mm, 3 kulcs		
8857465	Ø6/60 cs1	1 252,-	1 590,-
	50mm, 3 kulcs		

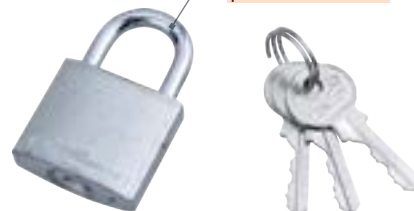
EXTOL öntöttvas lakattöbbféle színben:
zöld, kék, ezüst,
piros

cikkszám	leírás	nettó	bruttó
77010	6 Ø6/240 cs1	358,-	455,-
	32mm, 3 kulcs		
77020	Ø6/120 cs1	437,-	555,-
	38mm, 3 kulcs		
77030	Ø6/120 cs1	692,-	879,-
	50mm, 3 kulcs		
77040	Ø6/60 cs1	1 055,-	1 340,-
	63mm, 3 kulcs		

EXTOL bőröndlakat, számszáras,
háromjegyű kóddal

cikkszám	leírás	nettó	bruttó
78115	cs1	1 307,-	1 660,-
	150x3mm sodrott acélrótt kábel, háromjegyű kóddal, 1000 db kód beállítható		

EXTOL digitális széf

A széf mikroprocesszorát 4db 1,5 V-os elem működteti. A széf biztonsági kóddal zárható és nyitható (3-8 számjegy). Ha elfelejtene biztonsági kódját, a széfet a biztonsági kulcs segítségével tudja kinyitni. Az alsó- és hátlapon 4-4 db furat van a rögzítéshez. MABISZ minősítés nélkül.

cikkszám	leírás	nettó	bruttó
99030	cs2	25 835,-	32 810,-
	350x250x250mm, súly 10kg		

kerékpárzár, spirál, 12x1200mm, számszár



cikkszám	leírás	nettó	bruttó
8857824	⊗10/40 cs1	2 425,-	3 080,-
	12x1200mm, kódszárral, a kódszám megváltoztatásának lehetőségével		

kerékpárzár - sodrony



cikkszám	leírás	nettó	bruttó
8857814	⊗10/60 cs1	1 591,-	2 020,-
	8x1000mm, 2 kulcs, műanyag tartó		

kerékpárzár sodrony, számszár



cikkszám	leírás	nettó	bruttó
8857822	⊗10/60 cs1	1 890,-	2 400,-
	10x650mm, numerikus kód megváltoztatásának lehetősége, 10 000 kombináció		

kerékpárzár spirál 6mmx100cm, 2 kulcsos



cikkszám	leírás	nettó	bruttó
77730	⊗12/60 cs1	1 197,-	1 520,-
	6x1000mm, 2 kulccsal, műanyag tartóval		
77750	⊗12/60 cs1	1 394,-	1 770,-
	6x1500mm, 2 kulccsal, műanyag tartóval		

kulcsdoboz



cikkszám	leírás	nettó	bruttó
99020	⊗16 cs1	3 102,-	3 940,-
	200x160x80 / 0,8mm, 2db kulccsal, falra szerelhető		
99021	⊗12 cs1	4 457,-	5 660,-
	250x180x80mm, max. 48db kulcshoz		

penzketta, 2db kulccsal, változó színekben, festett acél



cikkszám	leírás	nettó	bruttó
99008	⊗20 cs1	2 701,-	3 430,-
	125x95x55/0,8mm, 2db kulcs, műanyag érmetároló, festett acél		

penzketta - könyvre emlékeztető külső borítással



cikkszám	leírás	nettó	bruttó
99025	⊗18 cs1	4 244,-	5 390,-
	245x155x55mm, 2 kulcs		

penzketta



cikkszám	leírás	nettó	bruttó
99016	⊗18 cs1	3 094,-	3 930,-
	180x115x54mm, 2 kulcs		
99026	⊗18 cs1	4 764,-	6 050,-
	265x205x65mm, 2db kulccsal		

penzketta, 2db kulccsal, változó színekben, festett acél



cikkszám	leírás	nettó	bruttó
99010	⊗20 cs1	3 031,-	3 850,-
	152x118x80/0,8mm, 2db kulccsal, műanyag érmetároló		
99011	⊗16 cs1	3 323,-	4 220,-
	200x160x90mm/0,8mm, 2 kulcs, könyvre emlékeztető külső borítás		
99012	⊗16 cs1	4 622,-	5 870,-
	250x180x90/0,8mm, 2 kulcs, műanyag érmetároló, festett acél		

biztonsági portálzár cilinderes



cikkszám	leírás	nettó	bruttó
84640	∅30 cs1	4 441,-	5 640,-
40mm + zárbetét 3 kulccsal			

beltéri bevésőzár, 2 kulcsos



cikkszám	leírás	nettó	bruttó
84644	∅30 cs1	2 756,-	3 500,-
45×90×20×7mm, kerek előlappal			

bevésőzár, LŐVÉR típusú

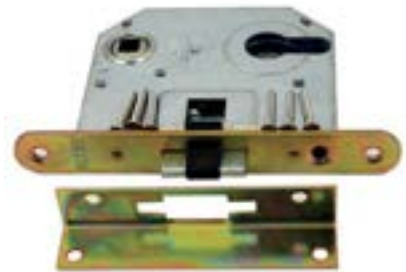

cikkszám	leírás	nettó	bruttó
84647	∅50 cs1	1 417,-	1 800,-
55×55×20mm, cilinderes			

cilinderes bevésőzár



cikkszám	leírás	nettó	bruttó
84641	∅30 cs1	2 740,-	3 480,-
45×90×22×7mm, kétnyelvű			

beltéri bevésőzár, 2 kulcsos



cikkszám	leírás	nettó	bruttó
84645	∅30 cs1	2 583,-	3 280,-
45×90×20×7mm, szögletes előlappal			

reteszár, bevéső, duplatollú



cikkszám	leírás	nettó	bruttó
84648	∅50 cs1	1 591,-	2 020,-
45×20mm, 2 kulccsal, patkózár			

hengerzárbetét



cikkszám	leírás	nettó	bruttó
84642	∅12/120 cs1	2 047,-	2 600,-
30/30 mm, 3 kulcsos, réz			

bevésőzár, LŐVÉR típusú



cikkszám	leírás	nettó	bruttó
84646	∅50 cs1	1 417,-	1 800,-
55×55×20mm, 1 kulcsos			

EXTOL kulcscímke, 12db-os készlet



cikkszám	leírás	nettó	bruttó
9398	∅60/240 cs1	271,-	344,-

Szerszám- tartók

EXTOL bőr szerszámtartó öv, 3 zsebes

cikkszám	leírás	nettó	bruttó
421	☉40 cs1 3 zsebes (1 nagy, 1 közepes, 1 kicsi), kalapáccstartó, zseb ceruzához vagy csavarhúzóhoz	4 228,-	5 370,-

EXTOL bőr szerszámtartó öv, 9 zsebes

cikkszám	leírás	nettó	bruttó
420	☉10 cs1 9 zsebes (2 nagy, 3 közepes, 4 kicsi), kalapáccstartó, kulcs hurok, zseb mérőszalaghoz, zseb ceruzához vagy csavarhúzóhoz	6 843,-	8 690,-

EXTOL bőr szerszámtartó öv, 3 zsebes

cikkszám	leírás	nettó	bruttó
418	☉20 cs1 3 zsebes (nagy, közepes, kicsi), 1 hurok, zseb ceruzához vagy csavarhúzóhoz	3 039,-	3 860,-

EXTOL bőr szerszámtartó öv, sok zsebes

cikkszám	leírás	nettó	bruttó
416	☉25 cs1 sok zsebes, hasított bőr, műanyag csattal	2 079,-	2 640,-

EXTOL bőr szerszámtartó öv, 6 zsebes

cikkszám	leírás	nettó	bruttó
417	☉20 cs1 6 zsebes (2 nagy, 2 közepes, 2 kicsi), 2 hurok mérőszalaghoz, zseb ceruzához vagy csavarhúzóhoz	3 307,-	4 200,-

EXTOL szerszámtartó öv, 7 zsebes

cikkszám	leírás	nettó	bruttó
8858000	☉14 cs1 7 zsebes (2 nagy, 3 közepes, 2 kicsi), kalapáccstartó, ceruza- vagy csavarhúzótartók, nylon anyag extra erős szegecsekkel, öv műanyag gyorskioldóval	6 000,-	7 620,-

EXTOL szerszámtartó öv, 3 zsebes

cikkszám	leírás	nettó	bruttó
8858001	☉20 cs1 3 zsebes (1 nagy, 1 közepes, 1 kicsi), kalapáccstartó, ceruza- vagy csavarhúzótartók, nylon anyag extra erős szegecsekkel, öv műanyag gyorskioldóval	3 402,-	4 320,-

EXTOL nylon öv fekete

cikkszám	leírás	nettó	bruttó
8858009	☉10/50 cs1 szélesség 5cm x hossz 122cm, műanyag csat, nylon	819,-	1 040,-

EXTOL fekete bőróv

cikkszám	leírás	nettó	bruttó
8858039	☉10/50 cs1 szélesség 4,5cm x hossz 122cm, fém csat, bőr	4 362,-	5 540,-

szerszámoszláda



cikkszám	leírás	nettó	bruttó
3385070	cs2	3 433,-	4 360,-
	16", 415x220x200mm, fekete, lakatolható, műanyag, rendező felül, alucsatos, tálcával		

szerszámoszláda



cikkszám	leírás	nettó	bruttó
3385072	cs2	6 496,-	8 250,-
	20", 525x255x245mm, fekete, lakatolható, műanyag, rendező felül, alucsatos, tálcával		

EXTOL CARBO szerszámoszláda, S méret



cikkszám	leírás	nettó	bruttó
8856080	cs2	7 874,-	10 000,-
	462x256x242mm		

EXTOL CARBO szerszámoszláda, M méret



cikkszám	leírás	nettó	bruttó
8856081	cs2	9 512,-	12 080,-
	547x271x278mm		

EXTOL CARBO szerszámoszláda, L méret



cikkszám	leírás	nettó	bruttó
8856082	cs2	10 346,-	13 140,-
	595x289x328mm		

szerszámoszláda



cikkszám	leírás	nettó	bruttó
85059	cs2	19 150,-	24 320,-
	495x350x712mm, fekete, lakatolható, kerek, profi erős, műanyag, fémcsatos, tálcával		

rendező doboz XL



cikkszám	leírás	nettó	bruttó
84711	cs2	3 953,-	5 020,-
	460x325x80mm, fekete		

rendező doboz



cikkszám	leírás	nettó	bruttó
84713	cs2	1 016,-	1 290,-
	250x200x44mm, fekete, fix osztások		

rendező doboz



cikkszám	leírás	nettó	bruttó
84714	cs2	2 780,-	3 530,-
	368x271x67mm, fekete		

szerszámostáska



cikkszám	leírás	nettó	bruttó
9703	cs1	13 008,-	16 520,-
	460x330x150mm, ezüst színű, hordszíjjal		

EXTOL fém szerszámoszláda



cikkszám	leírás	nettó	bruttó
81843	cs1	9 307,-	11 820,-
	400x200x195mm, 5 rekesz		

EXTOL szerszámtáska fém fogantyúval



cikkszám	leírás	nettó	bruttó
8858022	cs1	9 661,-	12 270,-
	49x23x28cm, 31 zsebes, nylon		

EXTOL HD szerszámoszláda



cikkszám	leírás	nettó	bruttó
8856083	cs2	14 622,-	18 570,-
450x350x450mm, alumínium fogantyú, fém csatok			

EXTOL fix készülékgörgő (pótkerék), 2db



cikkszám	leírás	nettó	bruttó
8856024	Ø70 cs1	1 118,-	1 420,-
átmérő 50mm, szélesség 16mm, terhelhetőség max. 27kg/1db, magassága az alappal együtt 72mm, alpméret 65x50mm, lyukköz 45x33mm (átmérő 6,2mm)			

EXTOL fix készülékgörgő (pótkerék), PVC futófelülettel, 2db-os készlet



kerék golyóscsapággal

cikkszám	leírás	nettó	bruttó
8856012	Ø75 cs1	1 047,-	1 330,-
átmérő 40mm, szélesség 21mm, terhelhetőség max. 30kg/1db, magassága az alappal együtt 60mm, alpméret 60x43mm, lyukköz 48x31mm (átmérő 6mm)			

EXTOL készülékgörgő (pótkerék), 2db, önbeálló, rögzítőfékkel



cikkszám	leírás	nettó	bruttó
8856025	Ø50 cs1	1 504,-	1 910,-
átmérő 50mm, szélesség 16mm, terhelhetőség max. 27kg/1db, magassága az alappal együtt 72mm, alpméret 50x50mm, lyukköz 36x36mm (átmérő 6,2mm)			

EXTOL forgácsolócsavar 9 méretben, 310db-os készlet



cikkszám	leírás	nettó	bruttó
1440	Ø5/20 cs1	2 283,-	2 900,-
60db-3,0x12mm, 50db-3,0x16mm, 40db-3,0x20mm, 50db-3,5x20mm, 40db-3,5x30mm, 25db-4,0x30mm, 20db-4,0x40mm, 15db-5,0x50mm, 10db-5,0x60mm			

EXTOL forgácsolócsavar klt., 2000 db; 12 méret 3,0x16 mm -- 5,0x60 mm között



praktikus rendszerező változtatható méretű rekeszekkel

cikkszám	leírás	nettó	bruttó
1441	cs1	8 283,-	10 520,-
350db-3,0x16mm, 280db-3,0x20mm, 220db-3,0x25mm, 250db-3,5x20mm, 240db-3,5x25mm, 180db-3,5x30mm, 280db-3,5x30mm, 280db-3,0x20-4mm, 80x1-0-4 mm db-4,0x40mm, 30db-4,0x50mm, 25db-5,0x50mm, 25db-5,0x60mm			

EXTOL szeg fejjel, 6000db



cikkszám	leírás	nettó	bruttó
8862611	Ø12 cs1	1 417,-	1 800,-
19mm, 18G, typ F, hlava 2mm, 1,25x0,95mm, galvanizált			
8862613	Ø12 cs1	2 622,-	3 330,-
30mm, 18G, typ F, hlava 2mm, 1,25x0,95mm, galvanizált			
8862617	Ø8 cs1	2 701,-	3 430,-
40mm, 18G, typ F, hlava 2mm, 1,25x0,95mm, galvanizált			
8862619	Ø6 cs1	3 047,-	3 870,-
50mm, 18G, typ F, hlava 2mm, 1,25x0,95mm, galvanizált			

EXTOL forgácsolócsavar és tipli 4 méretben, 170db-os készlet



cikkszám	leírás	nettó	bruttó
1445	Ø5/20 cs1	2 157,-	2 740,-
csavarok PZ 85db: 40db-3,5x30mm, 25db-4x40mm, 12db-5x50mm, 8db-6x60mm. tiplik: 85db: 40db-5x25mm, 25db-6x30mm, 12db-8x40mm, 8db-10x50mm			

EXTOL fali akasztó klt. képekhez, 16db, méretek: 8dbx22mm, 5dbx30mm, 3dbx40mm



ajánlott: betonra, panelra, fára, laminált dekorlemezre, gipszkartonra és más hasonló anyagokhoz

cikkszám	leírás	nettó	bruttó
1451	Ø10/120 cs1	969,-	1 230,-
16db, méretek: 8dbx22mm, 5dbx30mm, 3dbx40mm; tuskék hossza: 5mm			

EXTOL kapocs, 3000 db, akkus tűzőgéphez

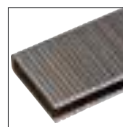

cikkszám	leírás	nettó	bruttó
8862621	Ø12 cs1	1 535,-	1 950,-
19mm, 5,7x1,2x1mm, galvanizált			
8862624	Ø8 cs1	2 299,-	2 920,-
30mm, 5,7x1,2x1mm, galvanizált			
8862628	Ø6 cs1	2 984,-	3 790,-
40mm, 5,7x1,2x1mm, galvanizált			

EXTOL szeg fejjel, 480db

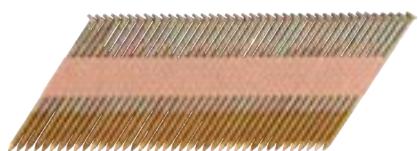

cikkszám	leírás	nettó	bruttó
8862603	Ø8 cs1	2 370,-	3 010,-
	50mm, Ø3,05mm, fej 7mm-típus D, 34°		
8862604	Ø8 cs1	2 827,-	3 590,-
	75mm, Ø3,05mm, fej 7mm-típus D, 34°		
8862605	Ø8 cs1	3 630,-	4 610,-
	90mm, Ø3,05mm, fej 7mm-típus D, 34°		

EXTOL szeg fejjel, 480 db

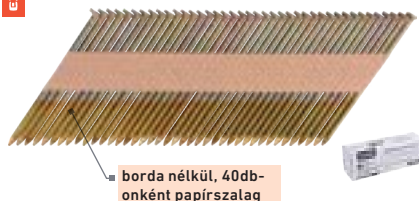

borda nélkül, 40db-onként papírszalag

cikkszám	leírás	nettó	bruttó
8862606	Ø8 cs1	2 772,-	3 520,-
	50 mm, Ø3,05mm, síma, fej 7mm - D típus, 34°, horganyzott		
8862607	Ø8 cs1	3 354,-	4 260,-
	75 mm, Ø3,05mm, síma, fej átm: 7mm - D típus, 34°, horganyzott		
8862608	Ø8 cs1	3 299,-	4 190,-
	90mm, Ø3,05mm, síma, fej átm: 7mm - D típus, 34°, horganyzott		

EXTOL szeg fejjel, 4000db



cikkszám	leírás	nettó	bruttó
8862634	Ø4 cs1	6 961,-	8 840,-
	38mm, Ø1,76mm, H 3,1mm, 34°		
8862636	Ø4 cs1	8 535,-	10 840,-
	50mm, Ø1,76mm, H 3,1mm, 34°		
8862638	Ø4 cs1	9 630,-	12 230,-
	64mm, Ø1,76mm, H 3,1mm, 34°		

EXTOL teleszkópos állvány mini köszörűgépekhez



cikkszám	leírás	nettó	bruttó
404195	Ø10 cs1	1 772,-	2 250,-
	magasság: 25-54cm, felfogatás max.: 6,4cm, 360 fokban körbefogható fej, akár 1kg súlyú szerszámokhoz, rozsdamentes acél teleszkópos szár, műanyag rögzítő elem		

EXTOL poggyásmérleg, digitális, max. 200kg



automatikus kikapcsolási funkció
üresjárat esetén

a mérleg TÁRA/TARE funkcióval rendelkezik (nullázás és újramérés: tároló edény nélküli, nettó tömeg)

amikor a mérleg nincs használatban, a függeszto kampó egyszerűen levehető a jobb tárolás érdekében és a mérleg hátulján, annak testében rögzíthető

cikkszám	leírás	nettó	bruttó
8822000	cs1	5 197,-	6 600,-
	0,35 - 200kg, tápegység: 2db 1,5V AAA elem (nem tartozék); választható mértékegységek: kg/lbs; pontosság: +- 100g (0-100kg között), illetve +- 300g (100-200kg között); felbontás: 50g (0-100kg között), 100g (100-200kg között); súly elemekkel 360g		

EXTOL mágneses szerszámartó



cikkszám	leírás	nettó	bruttó
77901	Ø24 cs1	2 126,-	2 700,-
	hossz 305mm, sín mérete: 305x23x12,5mm a két végén felfogatásra alkalmas lyukakkal, (csavarok nélkül)		
77902	Ø18 cs1	2 583,-	3 280,-
	hossz 605mm, sín mérete: 605x23x12,5mm a két végén felfogatásra alkalmas lyukakkal, (csavarok nélkül)		

EXTOL hőmérő



cikkszám	leírás	nettó	bruttó
5900	Ø40/200 cs1	275,-	349,-
	-30/+50°C, beltéri és kültéri, kerozin töltés		

EXTOL felszedő mágnes és vizsgáló tűkör klt., teleszkópos, toll típusú



a felszedő mágnes 3db LR1130 gombaelemmel működik, max terhelhetősége 2kg

a teleszkópos nyél állítható hossza: 170-770mm

1db teleszkópos nyél és 4db, 1/4" hatszög csatlakozással rögzíthető, 360 fokban állítható dőlésszögű, cserélhető fej

cikkszám	leírás	nettó	bruttó
8863011	Ø12/48 cs1	3 157,-	4 010,-
	A 4 db cserélhető fej: felszedő mágnes világítással, kerek tűkör 30mm, kerek tűkör 50mm, négyszög tűkör 50x80mm		

EXTOL felszedő szerszám



cikkszám	leírás	nettó	bruttó
8863025	Ø12 cs1	3 480,-	4 420,-
	850mm, 400g, lehetőség pofavégek választására hornyolt műanyag vagy lágyabb gumi között, a hossztengelel elforgatásával választható a pofa nyílás szélessége		

EXTOL nagyító csipesszel



cikkszám	leírás	nettó	bruttó
9140	Ø36 cs1	1 787,-	2 270,-
	nagyító átmérője 60mm, 8x nagyítás, talppal		

EXTOL csúsztatófillc, 43db-os készlet

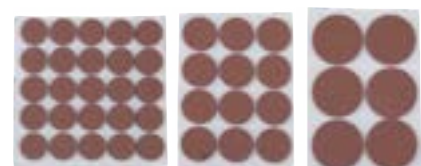

cikkszám	leírás	nettó	bruttó
60012	Ø20/120 cs1	689,-	876,-
	Ø20-25-38mm, EVA anyag		

EXTOL egy darabból álló, vákuumos üvegemelő

nagy teherbírás
50kg vízszintes
helyzetben,
40kg függőleges
helyzetben

a szívó
mechanizmus
lehetővé teszi,
hogy oda rögzítse,
ahol szüksége
van rá.



kiváló minőségű
alumíniumtövezetből
készül

tiszta, száraz
és nem porózus
anyagok emelésére
és mozgására:
csempe, márvány,
gránit, üveg,
fémek, műanyagok,
linóleum, üvegszál
stb.

cikkszám	leírás	nettó	bruttó
8863100	Ø60 cs1	2 724,-	3 460,-
Ø118mm, teherbírás max. 50kg			



EXTOL kétfejes, fém, vákuumos üvegemelő

alkalmas üvegtáblák
vagy más sima
felületű anyagok
emelésére

kiváló minőségű
alumíniumtövezetből
készül



nagy teherbírás
100kg vízszintes
helyzetben,
80kg függőleges
helyzetben

cikkszám	leírás	nettó	bruttó
8863102	Ø6/24 cs1	5 213,-	6 620,-
Ø118mm, teherbírás max. 100kg			



EXTOL csipesz LED fényel

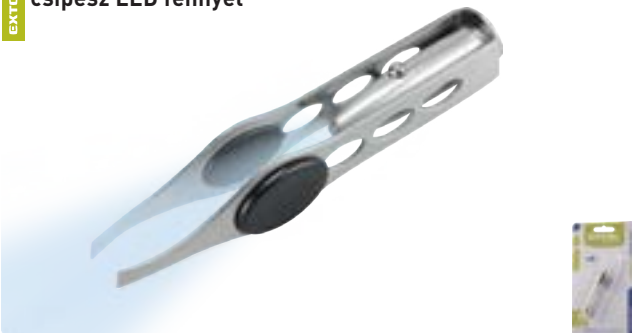

cikkszám	leírás	nettó	bruttó
9696	Ø30 cs1	774,-	983,-
hossz 95mm, pofaszélesség 4mm, LED lámpa, 3x1,5V elemmel (LR71 típus), rozsdamentes acél			



EXTOL rozsdamentes acél csipesz, 4db-os készlet



sav- és korrózióálló

cikkszám	leírás	nettó	bruttó
8859100	Ø5/200 cs1	2 134,-	2 710,-
tű (126mm), lapos (118mm), keresztezett, lekerekített véggel - nyomással nyitható (126mm), íves hegy (113mm)			

EXTOL mágneses teleszkópos felszedő



cikkszám	leírás	nettó	bruttó
543	Ø25/250 cs1	835,-	1 060,-
135-600mm			

EXTOL gipszkarton emelő (panelhordó/ kézi gipszkarton szállító), ABS műanyag



cikkszám	leírás	nettó	bruttó
8863109	Ø6/24 cs1	2 638,-	3 350,-
terhelhetőség max. 80kg, max. 34mm-es lemezvastagsághoz			

ABS

túléllő kártya



cikkszám	leírás	nettó	bruttó
3385082	Ø100/500 cs2	444,-	564,-
11 funkciós; 6,9x4,5x0,2cm, tokkal, inox			



drótkefe, 5 soros



cikkszám	leírás	nettó	bruttó
84921	Ø40 cs2	515,-	654,-
280mm hosszú, 25mm szálhossz, fa nyél			



hajlított rezezett drótkefe, műanyag nyél



cikkszám	leírás	nettó	bruttó
960016	12Ø12/120 cs1	503,-	639,-
240mm, hullámos drót S-0,3mm, sárgaréz bevonatú acél szálak			

acélhuzal kefe, TPR fogantyú



cikkszám	leírás	nettó	bruttó
8803911	Ø6/36 cs1	1 047,-	1 330,-
4 soros, 250mm, drót hosszúság 28mm, átmérő 0,35mm			

rozsdamentes acél kefe, műanyag nyél



cikkszám	leírás	nettó	bruttó
960018	Ø12/120 cs1	961,-	1 220,-
240mm, hullámos drót S-0,3mm			

drótkefe, 3db-os készlet

háromsoros, kisebb acélkefe, sárgaréz bevonattal, huzalhossz 14mm



cikkszám	leírás	nettó	bruttó
1848	Ø12/72 cs1	819,-	1 040,-
180mm - 3x7 sor, 2x220mm - 3x12 sor, hullámos huzal, rozsdamentes acél és réz szál			

sárgaréz kefe, műanyag nyél



cikkszám	leírás	nettó	bruttó
960019	Ø12/120 cs1	1 000,-	1 270,-
240mm, hullámos drót S-0,3mm, sárgaréz			

drótkefe, 3db-os készlet



cikkszám	leírás	nettó	bruttó
8803901	Ø12/144 cs1	1 031,-	1 310,-
180mm [acél, nylon, sárgaréz], drót hosszúság 16mm, átmérő: 0,5 mm nylon, : 0,16mm sárgaréz és rozsdamentes acél			

INOX NYLON

Csempevágók



fortum csempevágó



26db csapágy gondoskodik a precíz megvezetésről és a pontos vágásról

professzionális kompakt csempevágó, forradalmian új kialakítással

az egyszerű méretre vágás érdekében a párhuzamvonalzó skálával van ellátva



a párhuzamvonalzó és a laptámasztó behajtható, így kis helyen elfér és könnyen szállítható

cementált keményfémből készült vágókerék, tartós golyóscsapággal ellátva



cikkszám	leírás	nettó	bruttó
4770840	cs1	44 567,-	56 600,-
	800mm, max. vágási hossz:		
	800mm, max. vastagság 16 mm,		
	tömeg: 14kg		
4770841	cs1	44 871,-	57 100,-
	1000mm, max. vágási hossz:		
	1000 mm, max. vastagság 16 mm,		
	tömeg: 16kg		
4770842	cs1	47 874,-	60 800,-
	1200mm, max. vágási hossz:		
	1200 mm, max. vastagság 16 mm,		
	tömeg: 18kg		

fortum csempevágó

szögmérővel ellátott párhuzamvezető

a vágókerék 22x10,5x2mm szinterezett keményfémből lett legyártva



az X-alakú vezetősín és a 6 kiváló minőségű csapágy lehetővé teszi a pontos vágást

A csempe méretéhez igazítható és kihajtható laptámasztó



cikkszám	leírás	nettó	bruttó
4770816	cs1	42 913,-	54 500,-
	600mm, alapméret		
	810x200x25mm, max. vágási hossz		
	600mm, súly 6,8kg		
4770817	cs1	45 197,-	57 400,-
	800mm, alapméret		
	1010x200x25mm, max. vágási		
	hossz 800mm, súly 9,1kg		
4770818	cs1	40 709,-	51 700,-
	1000mm, alapméret		
	1210x200x25mm, max. vágási hossz		
	1000mm, súly 11kg		
4770819	cs1	48 976,-	62 200,-
	1200mm, alapméret		
	1410x200x25mm, max. vágási hossz		
	1200mm, súly 13,8kg		



EXTOL csempevágó, 600mm

szögmérővel ellátott párhuzamvezető

az X-alakú vezetősín és a hat kiváló minőségű tokozott csapágy precíz vágásvezetést tesz lehetővé

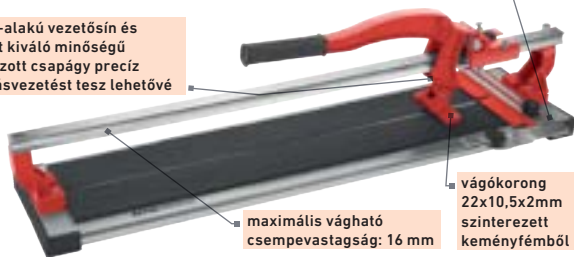

vágókorong 22x10,5x2mm szinterezett keményfémből

maximális vágható csempevastagság: 16 mm

cikkszám	leírás	nettó	bruttó
8841076	82 cs1	26 236,-	33 320,-
600mm, alpméret 810x200x25mm, max. vágási hossz 600mm, súly 6,1kg			
8841078	82 cs1	34 173,-	43 400,-
800 mm, alpméret 1010x200x25mm, max. vágási hossz 800mm, súly 7,2kg			

EXTOL csempevágó, 600mm, golyóscsapágyas

csempevágó vágókerék 22x6x2mm vídia



vágási hossz: 600mm, vágási vastagság 5-14mm

a csúszópálya csapágyakkal van felszerelve

cikkszám	leírás	nettó	bruttó
100610	82 cs1	17 000,-	21 590,-
600mm			

EXTOL körkivágós csempevágó

furatátmérő 30-80mm, szögmérő 0-45° vágáshoz, max. csempe méretek: 600mm, vágott anyag max. vastagság 6-16mm



csempevágó vágókerék 16x6x3mm szinterezett karbidból



cikkszám	leírás	nettó	bruttó
687	82 cs2	17 795,-	22 600,-
600mm			

EXTOL csempevágó STANDARD

csempevágó vágókerék 22x6x2mm vídia



max. csempe méret: 400mm, vágott anyag max. vastagság 5-8mm

cikkszám	leírás	nettó	bruttó
80493	86 cs1	5 465,-	6 940,-
400mm			

fortum lézer egység a 4770840, 4770841, 4770842 csempevágókhoz



cikkszám	leírás	nettó	bruttó
4770840A	80 cs1	1 559,-	1 980,-
a 4770840, 4770841, 4770842 csempevágókhoz, tápegység 2x1,5V AAA elemekkel; elemekkel és 2db csavarral szállítva, amelyek a vágógépre való felszereléshez szükségesek.			

fortum vágókerék, csapágyas



cikkszám	leírás	nettó	bruttó
4770805	8 cs1	3 024,-	3 840,-
22x6x6mm, vágókerék csapágyazással a pontosabb és könnyebb vágáshoz, szinterezett karbidból, titán felületkezeléssel, amely növeli keménységét és élettartamát.			

fortum vágókerék, csapágyas



cikkszám	leírás	nettó	bruttó
4770815	840/200 cs1	2 803,-	3 560,-
22x6x5mm, kerék átmérője 22mm, vastagsága 6mm, furatátmérő 5mm, csapágyazott vágókorong a pontosabb és könnyebb vágás érdekében, szinterezett karbidból készült titán bevonattal, ami növeli a keménységét és a tartósságát.			

EXTOL vágókerék a 8841076, 8841078 csempevágókhoz



cikkszám	leírás	nettó	bruttó
8841073	cs1	1 150,-	1 460,-
22x10,5x2mm, a kerék átmérője 22mm, vastagsága 2mm, a kerék furatának átmérője 10,5mm [mindkét betét furatának átmérője 6mm, vastagsága mindkét betét felszerelésével 6,4mm], vágókorong szinterezett keményfémből készült.			

EXTOL vágókerék, (100610, 9752 csempevágóhoz), vídia



cikkszám	leírás	nettó	bruttó
103220	8250 cs1	769,-	977,-
22x6x2mm, 100610, 9752 vágóeszközökhöz			

EXTOL vágókerék tengellyel



cikkszám	leírás	nettó	bruttó
8841000	cs1	803,-	1 020,-
80493-hoz használható 15x6x1,5mm, kerék átmérője 15 mm, vastagsága 1,5 mm, furat átmérője 6 mm, szinterezett keményfém vágókorong			

EXTOL vágókerék



cikkszám	leírás	nettó	bruttó
103160	850/200 cs2	667,-	846,-
16x6x3mm, kerék átmérője 16 mm, vastagsága 3 mm, furatátmérője 6 mm, 687-es és 688-as csempevágókhoz			

EXTOL lapszintező (csempeszintező) klt. 50db

a készlet egy műanyag csavarkulcsot tartalmaz olyan esetekre, amikor a kapocs szokásos kézi meghúzása nem elegendő



a rendszer a lerakott csempék / burkolatok azonos szintre történő egymáshoz igazítására szolgál, és nagy előnye az összes alkatrész ismételt használatának lehetősége

cikkszám	leírás	nettó	bruttó
8845010	Ø10/20 cs1	3 331,-	4 230,-
csempék kiegyenlítésére maximum 17mm vastagságig			



EXTOL habarcskeverő szár fúrógéphez, hatszög befogás



cikkszám	leírás	nettó	bruttó
9747	Ø40 cs1	945,-	1 200,-
80x400mm, galvanizált			
9748	Ø30 cs1	1 583,-	2 010,-
100x600mm, galvanizált			



EXTOL sarak profil lapszintezőhöz

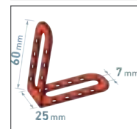

két szár hossza: 60mm, szélessége: 25mm, középső horony szélessége: 7mm

(8845010 csempeszintezőhöz) klt

cikkszám	leírás	nettó	bruttó
8845010A	Ø200 cs1	714,-	906,-
25db, 60x60mm, műanyag, L-típusú			

EXTOL habarcskeverő szár fúrógéphez



cikkszám	leírás	nettó	bruttó
707265	Ø40 cs1	961,-	1 220,-
80x400mm, hatszögletű szár, horganyzott			
707267	Ø20 cs1	1 496,-	1 900,-
100x500mm, hatszögletű befogás, horganyzott			

EXTOL spakli, multifunkciós, üthető; 7,5cm, két komponenses műanyag nyél (tisztító)



funkciók: szeghúzó, sörnýtő

Kiváló minőségű, merev, rozsdamentes acélból (#420) készült kaparó felülettel rendelkezik a spakli. Puha TPR gumi bevonatú fogó rész, melynek vége fém, ezért üthető. Festék levésére alkalmas.

cikkszám	leírás	nettó	bruttó
8843077	Ø120 cs1	1 339,-	1 700,-
szélesség 7,5cm			
8843070	Ø12/120 cs1	1 220,-	1 550,-
szélesség 10cm			
8843072	Ø12/120 cs1	1 370,-	1 740,-
szélesség 12,5cm			
8843075	Ø12/120 cs1	1 512,-	1 920,-
szélesség 15cm			

INOX

EXTOL spakli, üthető; 2,5cm, két komponenses műanyag nyél (tisztító)



Kiváló minőségű, flexibilis, rozsdamentes acélból (#420) készült kaparó felülettel rendelkezik a spakli. Puha TPR gumi bevonatú fogó rész, melynek vége fém, ezért üthető. Festék levésére alkalmas.

cikkszám	leírás	nettó	bruttó
8843062	Ø12/240 cs1	803,-	1 020,-
szélesség 2,5cm			
8843064	Ø12/240 cs1	843,-	1 070,-
szélesség 4cm			
8843066	cs1	992,-	1 260,-
szélesség 6cm			
8843068	Ø12/240 cs1	1 079,-	1 370,-
szélesség 8cm			

INOX

EXTOL SDS Plus festékeverő szár fúrógéphez

horganyzott felület védi a keverőszárat a korróziótól

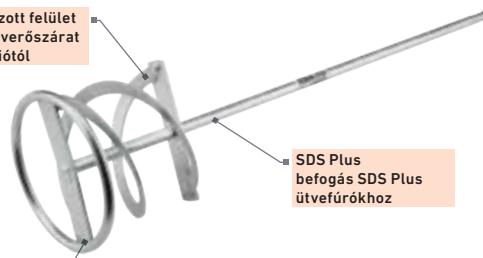

SDS Plus befogás SDS Plus ütvefúrókhoz

a kétkarú keverő spirál alakja lehetővé teszi az építőanyagok, ragasztók, festékek és hasonló anyagok alapos összekeverését

cikkszám	leírás	nettó	bruttó
707270	Ø40 cs1	1 165,-	1 480,-
80x500mm, SDS plus befogás, horganyzott			
707271	Ø20 cs1	1 551,-	1 970,-
100x500mm, SDS plus befogás, horganyzott			
707272	Ø20 cs1	1 858,-	2 360,-
120x500mm, SDS plus befogás, horganyzott			

festékeverő szár fúrógéphez



cikkszám	leírás	nettó	bruttó
9080	Ø40/80 cs2	1 063,-	1 350,-
400x85mm, fúrógéphez, festett			
9090	Ø30 cs2	1 535,-	1 950,-
600x100mm, fúrógéphez, festett			

EXTOL kézi csiszoló



cikkszám	leírás	nettó	bruttó
990225	Ø12/60 cs1 85x235mm	1 173,-	1 490,-

EXTOL vakolatgyalu



cikkszám	leírás	nettó	bruttó
707000	Ø25 cs1 280x140mm, acél, műanyag bevonatú nyél	2 386,-	3 030,-



műanyag simító



cikkszám	leírás	nettó	bruttó
1721	Ø50 cs2 12x19cm, német, PU	1 260,-	1 600,-

műanyag kartecsn



cikkszám	leírás	nettó	bruttó
1730	Ø10 cs2 120x600mm, német, PU	3 622,-	4 600,-
1731	Ø5 cs2 120x800mm, német, PU	4 819,-	6 120,-

EXTOL gyalulap gipszkarton gyaluhoz



cikkszám	leírás	nettó	bruttó
8847106	Ø20/80 cs1 250x40mm, 8847105-höz, használat: gipszkarton, fa, műanyag, lágy fémek stb.	1 087,-	1 380,-

kézi csiszoló



cikkszám	leírás	nettó	bruttó
107960	Ø30 cs2 10,5x21,5cm, műanyag	795,-	1 010,-

szivacsos simító



cikkszám	leírás	nettó	bruttó
30118	Ø10 cs2 14x28/2cm, mosó	1 732,-	2 200,-

műanyag kartecsn



cikkszám	leírás	nettó	bruttó
331732	Ø5 cs2 120x1000mm, német, PU	5 992,-	7 610,-

polisztirol csiszoló



cikkszám	leírás	nettó	bruttó
30570	Ø8 cs2 150x350mm	3 016,-	3 830,-

csemepelemosó szivacs



cikkszám	leírás	nettó	bruttó
84922	Ø195 cs2 180x120x60mm	504,-	640,-

svájci glettelő



cikkszám	leírás	nettó	bruttó
30314	Ø6 cs2 13x48cm, rozsdamentes, fa nyél	3 606,-	4 580,-

glettvas



cikkszám	leírás	nettó	bruttó
86135	⊗60 cs2 260×120mm, fanyelű	741,-	941,-

glettelőkanál



cikkszám	leírás	nettó	bruttó
106780	⊗24 cs2 12,5×27cm, csempéző 8×8mm, rozsdamentes, műanyag nyél	1 488,-	1 890,-

kőműves kanál



cikkszám	leírás	nettó	bruttó
86115	⊗5 cs2 olasz	740,-	940,-

glettelőkanál



cikkszám	leírás	nettó	bruttó
30370	⊗10 cs2 13×27cm, rozsdamentes, műanyag nyél	1 591,-	2 020,-

glettelőkanál



cikkszám	leírás	nettó	bruttó
84657	⊗24 cs2 13×27cm, rozsdamentes, SOFT gumi nyél	1 992,-	2 530,-

berni kőműves kanál



cikkszám	leírás	nettó	bruttó
84665	⊗50 cs2 140mm, rozsdamentes, SOFT gumi nyél	1 315,-	1 670,-
84666	⊗50 cs2 160mm, rozsdamentes, SOFT gumi nyél	1 512,-	1 920,-

glettelőkanál



cikkszám	leírás	nettó	bruttó
30416	⊗8 cs2 14×28cm (2mm), műanyag	2 276,-	2 890,-

glettelőkanál



cikkszám	leírás	nettó	bruttó
84660	⊗24 cs2 13×27cm, csempéző 10x10mm, rozsdamentes, SOFT gumi nyél	2 102,-	2 670,-

kőműves serpenyő



cikkszám	leírás	nettó	bruttó
9835M	cs2 180mm, horganyzott	1 591,-	2 020,-
9836M	⊗5 cs2 200mm, horganyzott	1 606,-	2 040,-

fugázó simító



cikkszám	leírás	nettó	bruttó
30110	⊗10 cs2 12×26cm, 8mm	1 575,-	2 000,-

burkoló vödör, 10 literes, szögletes



cikkszám	leírás	nettó	bruttó
84912	⊗6 cs2 44×24×17cm, 1 görgős, fugázó simító, szivacsos simító, műanyag	8 079,-	10 260,-

ék szerszámokhoz fém, 5db, bliszteren; 18-25mm széles



cikkszám	leírás	nettó	bruttó
287450	⊗100 cs2	659,-	837,-

habarcsos vödör



cikkszám	leírás	nettó	bruttó
30701M	cs2 12 liter, fekete, műanyag	1 008,-	1 280,-

bogdányi meszelő



cikkszám	leírás	nettó	bruttó
286M	cs2 4/100	976,-	1 240,-

habarcsos vödör



cikkszám	leírás	nettó	bruttó
84786	cs2 20 liter, fekete, műanyag	1 441,-	1 830,-

kerti seprűfej



cikkszám	leírás	nettó	bruttó
343003	cs2 24cm széles, GARDEN	1 071,-	1 360,-

autómosó kefe



cikkszám	leírás	nettó	bruttó
3385101	cs2 47cm, hosszú műanyag nyelű	645,-	819,-

partvisfej



cikkszám	leírás	nettó	bruttó
343001	cs2 27cm, GUILIA	520,-	660,-

súrolókefe



cikkszám	leírás	nettó	bruttó
343006	cs2 20cm, piskóta	425,-	540,-

lakkozott fa nyél



cikkszám	leírás	nettó	bruttó
343004	cs2 120cm	721,-	916,-



(NEM FORGALMAZUNK
HASZONTALAN DOLGOKAT)

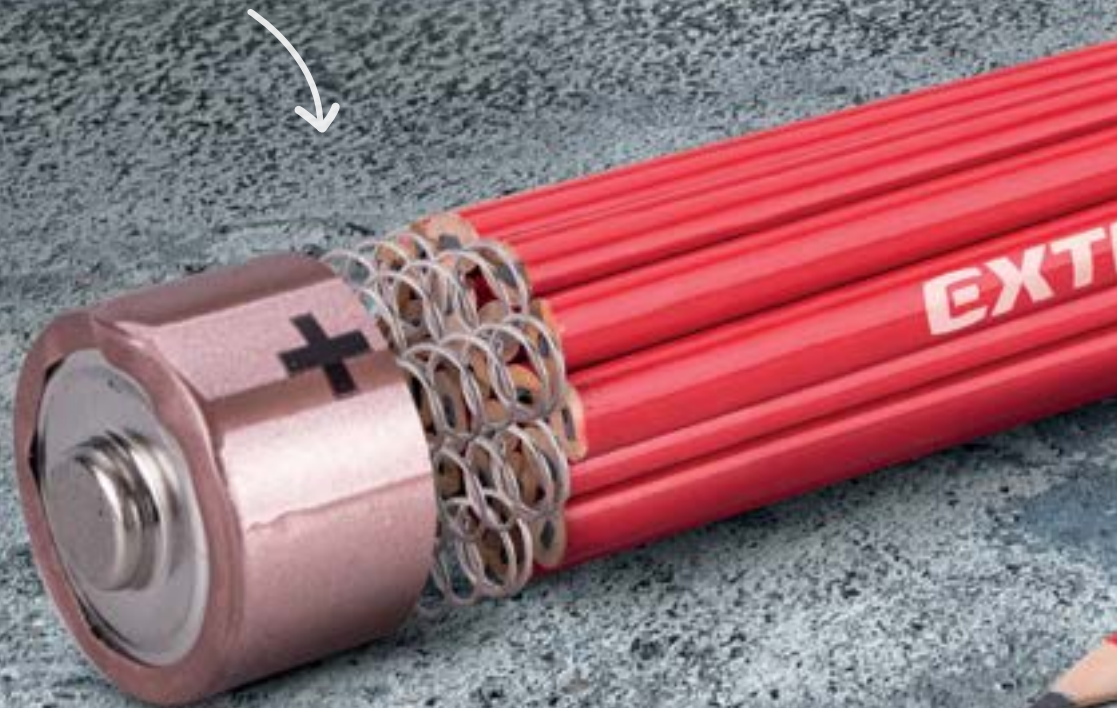

07

Villamosság (330-353)

EXTOL: ECO ceruzaelem Extol-i-noor 25 + 2 V
nem tartalmaz nehézfémeket
rendszeres hegyezéssel a cellák élettartama 17-24
hónap (a hegyezőre gyakorolt nyomástól függően)
2 tartalék ceruzaelemet tartalmaz
(a ceruzahegyezőt lásd a 301. oldalon)



	reflektorok	332		dekorációs fények	345
	munkalámpák	335		elemek	346
	zseblámpák	337		elektromos mérőműszerek és teszterek	348
	sapkák homloklámpával és fejlámpák	340		villanszerelő fogók	351
	napelemes lámpák	344		kábelkötegelők	353

Reflektorok



Extol LED-es reflektorok: a minőséget nem fogja hiányolni

A többi Extol termékhez hasonlóan LED-es reflektoraink is kedvező árszinten helyezkednek el, de nem próbálunk minden áron a legolcsóbbak lenni - mert azt szeretnénk, hogy eszközei a lehető legkiválóbban szolgálják Önt. Íme néhány az Extol reflektorok előnyei közül, amelyekkel többet, hosszú ideig és biztonságosan ragyoghat:



+ Teljesítmény - Büszkék vagyunk rá, hogy az általunk közölt adatok és információk pontosak. Reflektoraink teljesítménye kimagasló a piacon hasonló áron kapható modellekhez képest.



+ Felépítés - Az Extol reflektorok váza tisztességesen kivitelezett és rendkívül masszív. Ez nemcsak hosszabb élettartamot jelent, hanem jobb hőelvezetést és nagyobb vízállóságot is biztosít.



+ Tápkábel - A lámpáink vastag, jó minőségű, rugalmas anyagból készült tápkábelrel rendelkeznek, melyek ellenállóbbak a külső behatásokkal szemben. Ezenkívül a kábel lámpatestbe való bevezetésénél tömszelence gondoskodik a tökéletes vízzárásról.

Az Extol reflektorok hosszú ideig, biztonságosan ragyognak majd Önnek.

Lumen vagy Watt - a normál izzók watt értékéből következtethetünk a fényerejükre, azonban a LED-es lámpáknál a lumen értéket kell ellenőrizni. Különböző típusú LED-ek esetében ugyanaz a teljesítmény eltérő lumenszámmal párosulhat. A mi kínálatunkban is találhat 30W-os reflektorokat, melyek fényerejét más gyártók 50W-os készülékei érik csak el.

EXTOL LED reflektor, 3200lm, falra szerelhető



- IP65 bevonat: ellenáll az esőnek és a pornak
- falra szerelhető, állandó üzemre tervezték
- A+ energiaosztály



Ez a LED-es reflektor kellemes fehér fényforrás, melynek színhőmérséklete megfelel a nappali fénynek. Alacsony energiafogyasztású, esőálló, porálló, széles szögben világít, dőlésszöge állítható, karbantartást nem igényel és ellenáll a környezeti hatásoknak. Hosszú élettartamának (több mint 30 000 óra) köszönhetően alkalmas épületek, kül- és munkaterületek vagy reklámfelületek hosszú távú megvilágítására.

cikkszám	leírás	nettó	bruttó
43228		€10 cs1 7 953,-	10 100,-
feszültség/frekvencia	180-240V-50/60Hz		
teljesítményfelvétel	30W		
fényáram	3200lm		
színhőmérséklet	6300K		
világítási szög	120°		
LED élettartam	>30.000 óra		
védettség	IP65		
tömeg	1kg		

EXTOL LED reflektor, 4500lm, falra szerelhető



- IP65 védettség: teljes mértékben védett por és kisnyomású vizsugár ellen
- falra szerelhető, állandó üzemre tervezték
- A+ energiaosztály



Ez a LED-es reflektor kellemes fehér fényforrás, melynek színhőmérséklete megfelel a nappali fénynek. Alacsony energiafogyasztású, esőálló, porálló, széles szögben világít, dőlésszöge állítható, karbantartást nem igényel és ellenáll a környezeti hatásoknak. Hosszú élettartamának (több mint 30 000 óra) köszönhetően alkalmas épületek, kül- és munkaterületek vagy reklámfelületek hosszú távú megvilágítására.

cikkszám	leírás	nettó	bruttó
43229		€5 cs1 13 575,-	17 240,-
feszültség/frekvencia	180-240V-50/60Hz		
teljesítményfelvétel	50W		
fényáram	4500lm		
színhőmérséklet	6300K		
világítási szög	120°		
LED élettartam	>30.000 óra		
védettség	IP65		
tömeg	2,09kg		

EXTOL LED reflektor, 3200lm, állvánnyal



A hordozható LED tölthető reflektor kellemes fehér fényforrás. Színhőmérséklete megfelel a nappali fénynek. Az állvánnyal rendelkező LED reflektorok ideális munkalámpák nagy teljesítményűeknek és egyszerű és jól elhelyezhető állványuknak köszönhetően. 1,5 m hosszú kábellel és a világítótesten egy kapcsolóval rendelkeznek. Ezen reflektorok további előnyei: alacsony energiafogyasztás, esőálló, porálló, karbantartást nem igényel, strapabíró és hosszú élettartamú (több mint 30.000 óra).



IP65 védettség: teljes mértékben védett por és kisnyomású vízszög ellen

cikkszám	leírás	nettó	bruttó
43243	85 cs1	15 480,-	19 660,-
feszültség/frekvencia	180-240V-50/60Hz		
teljesítményfelvétel	30W		
fényáram	3200lm		
színhőmérséklet	6300K		
világítási szög	120°		
LED élettartam	>30.000 óra		
védettség	IP65		
tömeg	1,6kg		

EXTOL LED reflektor, 4500lm, állvánnyal



A hordozható LED tölthető reflektor kellemes fehér fényforrás. Színhőmérséklete megfelel a nappali fénynek. Az állvánnyal rendelkező LED reflektorok ideális munkalámpák nagy teljesítményűeknek és egyszerű és jól elhelyezhető állványuknak köszönhetően. 1,5 m hosszú kábellel és a világítótesten egy kapcsolóval rendelkeznek. Ezen reflektorok további előnyei: alacsony energiafogyasztás, esőálló, porálló, karbantartást nem igényel, strapabíró és hosszú élettartamú (több mint 30.000 óra).



IP65: teljes mértékben védett por és kisnyomású vízszög ellen

cikkszám	leírás	nettó	bruttó
43244	84 cs1	20 724,-	26 320,-
feszültség/frekvencia	180-240V-50/60Hz		
teljesítményfelvétel	50W		
fényáram	4500lm		
színhőmérséklet	6300K		
világítási szög	120°		
LED élettartam	>30.000 óra		
védettség	IP65		
tömeg	2,6kg		

EXTOL LED reflektor, 2x2700lm, 180cm-es állvánnyal

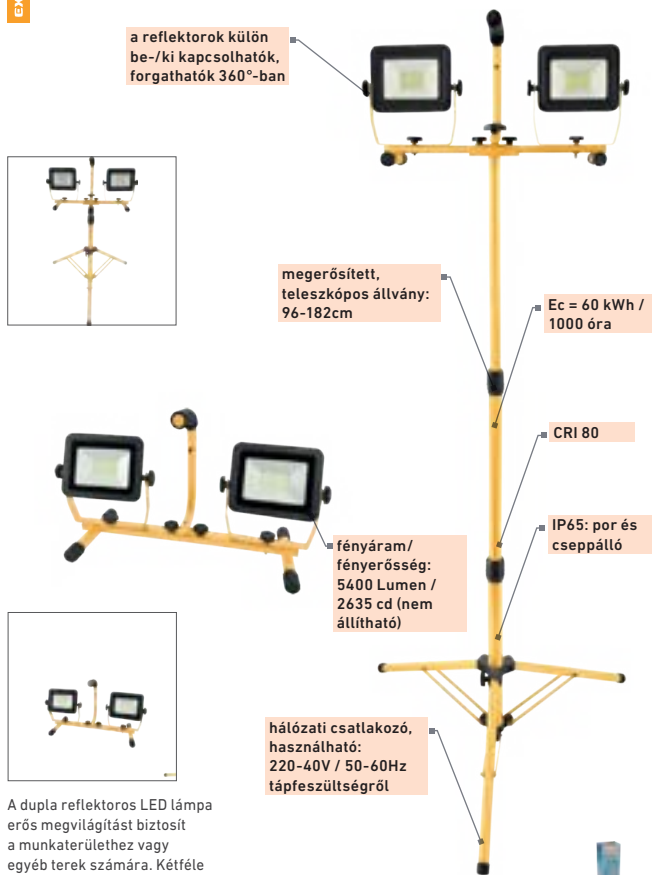

A dupla reflektoros LED lámpa erős megvilágítást biztosít a munkaterülethez vagy egyéb terek számára. Kétféle állvánnyal van felszerelve: -alacsony állvány: közvetlenül a talajon való elhelyezéshez, -teleszkópos állvány: 180 cm-es magasságával nagyobb terek megvilágítását teszi lehetővé. Az állvány merevítésekkal van ellátva, a stabilitás érdekében. A lámpatartó 360°-ban forgatható és a reflektorok külön is bármilyen irányba elforgathatók. A LED lámpa alacsony energiafogyasztású, ezért ideális pl. napelemes rendszerekhez is.



IP65

cikkszám	leírás	nettó	bruttó
43282	84 cs1	29 583,-	37 570,-
feszültség/frekvencia	230V/50Hz		
teljesítményfelvétel	2x30W		
fényáram	2x2700lm		
színhőmérséklet	5500K		
világítási szög	120°		
védettség	IP65		
tömeg	3,4kg		



Villamosság

EXTOL LED reflektor, tölthető, 800lm



Hordozható, tölthető LED reflektor: kellemes, fehér fényforrás, amely a nappali fény minőségével egyenértékű. Alacsony energiafogyasztással rendelkezik nagy fényerősség mellett. Akkumulátorról működik, így bárhol használható, tápkábel nem rendelkezik. Speciális „Constant Current” elektromos áramkörrel van felszerelve, amely kb. 2 órán keresztül biztosítja a lámpa állandó maximális fényerejét, ezután pedig kikapcsol. **További előnyei:** 12V-os autós aljzatról is tölthető, kis méretű, ellenálló a környezeti hatásokkal szemben (mechanikai behatások, eső). **Felhasználási lehetőségek:** autó felszerelés részeként, munkához, kempingezéshez, horgászathoz, kertben stb.

a praktikus állvánnyal a kívánt pozícióba állítható

LED	Li-ion				
		cikkszám	leírás	nettó	bruttó
		43122	% cs1	14 378,-	18 260,-
		akku	8,4V Li-ion, 3600mAh		
		LED élettartam	>30.000 óra		
		fényáram	800lm		
		működési idő teljes			
		fényerővel	2 óra		
		teljesítményfelvétel	10W		
		színhőmérséklet	6300K		
		töltési idő 230V-ig	2 óra		
		töltő	230V/AC, 12V/DC		
		tömeg	0,8kg		
		védettség	IP65		
		világítási szög	120°		

EXTOL LED reflektor power bankos töltéshez, 2000lm



Hordozható, tölthető LED reflektor: kellemes, fehér fényforrás, amely a nappali fény minőségével egyenértékű. Alacsony energiafogyasztással rendelkezik nagy fényerősség mellett. Akkumulátorról működik, így bárhol használható. Állítható fényerő: 2000, 1000 és 400lm. Az USB-kábelnek köszönhetően a reflektor minden szokásos töltőről, számítógépről, powerbankról stb. tölthető. **További előnyei:** 12V-os autós aljzatról is tölthető, kis méretű, ellenálló a környezeti hatásokkal szemben (mechanikai behatások, eső). **Felhasználási lehetőségek:** autó felszerelés részeként, munkához, kempingezéshez, horgászathoz, kertben stb.

gumirozott sarkok, 4 fokozatban állítható állvány + hordfűl

LED	Li-ion				
		cikkszám	leírás	nettó	bruttó
		43134	§10 cs1	19 906,-	25 280,-
		akku	3,7V Li-ion, 6600mAh		
		fényáram	2000lm		
		teljesítményfelvétel	20W		
		tartozékok	USB töltő 2A, kábel		
		töltési idő 230V-ig	5 óra		
		töltő	USB 2A		
		tömeg	824g		
		védettség	IP54		
		világítási idő	2 óra (2000lm), 4 óra (1000lm), 9óra (400lm)		

EXTOL LED reflektor, tölthető, állvánnyal szerelt, 700/1400lm, Li-ion



Hordozható, tölthető LED reflektor: kellemes, fehér fényforrás, amely a nappali fény minőségével egyenértékű. Alacsony energiafogyasztással rendelkezik nagy fényerősség mellett. Akkumulátorról működik, így bárhol használható. 2 teljesítmény fokozat (kapcsolóval választható): 10W és 20W. Üzemidő: 10W-os beállításban kb. 6 óra, 20W-os beállításban pedig kb. 4 óra. Speciális „Constant Current” elektromos áramkörrel van felszerelve, mely biztosítja a maximális fénykibocsátását a teljes üzemidő alatt. 12V-os autós aljzatról is tölthető. **Felhasználási lehetőségek:** autó felszerelés részeként, munkához, kempingezéshez, horgászathoz, kertben stb.

praktikus állvány, könnyen a kívánt pozícióba állítható

LED	Li-ion				
		cikkszám	leírás	nettó	bruttó
		43125	§4 cs1	23 244,-	29 520,-
		akku	11,1V Li-ion, 3600mAh		
		LED élettartam	>30.000 óra		
		fényáram	700lm/1400lm		
		működési idő			
		teljes fényerővel	6h (10W) / 4h (20W)		
		teljesítményfelvétel	10W/20W		
		színhőmérséklet	6300K		
		töltési idő 12V-ig	5-6 óra		
		töltési idő 230V-ig	3h		
		töltő	230V/AC, 12V/DC		
		tömeg	1,1kg		
		védettség	IP65		
		világítási szög	120°		

EXTOL hordozható LED lámpa (reflektor); 1000lm, Li-ion akkus, USB tölthető, Power Bank funkcióval



Hordozható, tölthető LED reflektor: kellemes, fehér fényforrás, amely a nappali fény minőségével egyenértékű. Alacsony energiafogyasztással rendelkezik nagy fényerősség mellett. Kihajtható támaszokkal. Nagyon könnyen szállítható és kis helyen is elfér. Használható munkavégzéshez, szereléshez, kempingezés, horgászathoz, kertben stb.

LED	Li-ion				
		cikkszám	leírás	nettó	bruttó
		43272	§3/12 cs1	9 654,-	12 260,-
		akku	3,7V Li-ion, 4400mAh		
		fényáram	1000lm		
		teljesítményfelvétel	10W		
		tartozékok	micro USB kábel, adapter		
		töltési idő 230V-ig	6,5 óra		
		tömeg	360g		
		védettség	IP54		
		világítási idő	5 óra (1000lm), 15 óra (200lm)		

Munkalámpák

EXTOL LED munkalámpa, kétoldalas, 500lm, állványra szerelhető

alacsony akku töltöttség kijelző LED

műanyag burkolat, IPX4 tokozás, cseppálló

tömeg: 167g, állványra szerelhető

kétoldali fényforrás, egyszerre csak az egyik oldal működik, 1.oldalon, 1db COB LED, szórt fény, 2 funkcióval: 500lm/150lm, szabályozható fényerő (dimmer), világítási idő: kb. 3-9 óra, 2.oldalon. 1db SMD 3535 LED, távoli fény, 2 funkcióval: 500lm/150lm szabályozható fényerő (dimmer), világítási idő: kb. 3-9 óra

360 fokban körbe forgatható műanyag fül, alul 2db mágnes + 1db 1/4" menetes csatlakozó állványhoz + 2db kihajtható fém kampó

beépített Li-ion akkumulátor (nem cserélhető): 3,7V, 2000 mAh, USB/mikro USB tölthető, kábellel, de adapter nélkül (számítógépről tölthető), töltési idő: kb. 3 óra

cikkszám	leírás	nettó	bruttó
43271	Ø12/24 cs1	11 331,-	14 390,-

akku: 3,7V 2000mAh, töltési idő: 3 óra,
fényforrás: COB LED + LED dióda
fényáram: 150lm-500lm/150lm-500lm,
világítási idő 3h-9h/3h-9h,

tartozékok: USB mikro kábel,
tömeg: 167g, védettség: IPX4



EXTOL LED teleszkópos lámpa, 50 Lumen

a zseblámpa bekapcsolása egyszerűen felhúzással történik

alkalmas világításra kempingezéskor, házban, kertben stb.

360°-os szórású fényt biztosít

teleszkópos kapcsolóval rendelkezik

a lámpa testében van egy tárolórekesz a tartalék elemeknek

cikkszám	leírás	nettó	bruttó
43115	Ø10 cs1	2 535,-	3 220,-

8x LED, tápegység: 3xAA 1,5V-os elemek (nem tartozék), súly elem nélkül: 224g, ABS műanyag, CE

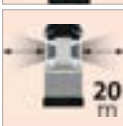

EXTOL LED teleszkópos lámpa, 75 Lumen, láng hatású fény

teleszkópos kapcsolóval rendelkezik

a zseblámpa bekapcsolása egyszerűen felhúzással történik

alkalmas világításra kempingezéskor, házban, kertben stb.

360°-os szórású fényt biztosít

a lámpa testében van egy tárolórekesz a tartalék elemeknek

a lángutáztat kellemes hangulatot teremt

cikkszám	leírás	nettó	bruttó
43158	Ø40 cs1	2 945,-	3 740,-

világítás 2 fajta: 75lm (fehér fény), 25lm (lángutáztat), tápegység: 3xAA 1,5 V-os elemek (nem tartozék), súly elem nélkül: 238g



EXTOL LED kemping lámpa UV szúnyogfogóval, max. 180 lm

egy kihajtható kampóval akaszthatjuk fel a sátorban vagy egy ágra, de asztalra/fűbe is helyezhetjük vagy akár kézben tartva vihetjük magunkkal

ideális a természetben való tartózkodáshoz (kempingezéshez, túrázashoz, horgászathoz stb.)

a LED lámpa légpárnával ellátott gumiburkolattal rendelkezik az ütés (törés) elleni védelem és a jobb fényterjedés érdekében

az IPX6 vízállóságának köszönhetően a lámpa rövid ideig kint maradhat az esőben, a csapdán lévő rovarok pedig folyóvíz alatt lemoshatók

a lámpás része egy UV fényű szúnyogcsapda, mely a LED lámpától függetlenül is be- és kikapcsolható, így nem fog zavarni éjszaka alvás közben

cikkszám	leírás	nettó	bruttó
43131	Ø20/40 cs1	6 591,-	8 370,-

3x1W LED, 3x1W 2835 SMD LED+ 4 x 0.06W UV LED, méret: 13x8,5cm,
akku: 3,7V/2000mAh, Li-polimer, töltési idő: ~3 óra
USB töltőkábellel, IPX6
SMD LED, 6000 -6500K, 100%=180lm , kb. 4 óra
50%=90lm, kb. 8 óra, 20% = 30lm, kb. 20 óra,
UV fény, kb. 15 óra, SMD és UV külön kapcsolható



EXTOL szerelőlámpa 350lm, USB töltés



rögzítő mágnes + 360 fokban forgatható akasztó

1db COB LED, kb. 100.000 óra élettartam

számítógép USB aljzatáról tölthető, mikro USB kábel a csomagolásban

cikkszám	leírás	nettó	bruttó
43139	COB LED, 2 világítási mód: 100%-50%, világítási idő: 3-5 óra, lámpa hossza 40 cm, beépített Li-ion akku, 3,7V, 2000 mAh, USB töltés 2,5 óra, LED élettartam 100 000 óra, USB kábel - micro USB, súly akkuval: 220g	6 102,-	7 750,-



EXTOL LED munkalámpa, USB tölthető; 400lm, Li-ion akku



fényforrások: COB LED (max. 400lm) + SMD LED (max. 160lm) + piros fény

1m USB-C töltőkábellel, de töltőadapter nélkül (számítógépről tölthető)

használható rögzített munkalámpaként és kézi zseblámpaként is

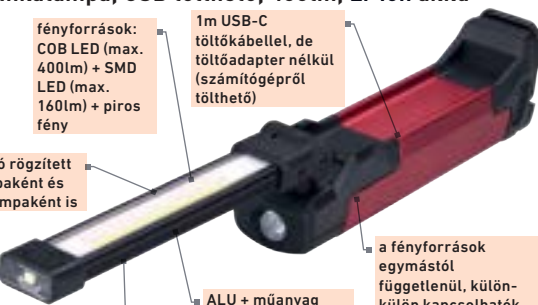

a fényforrások egymástól függetlenül, külön-külön kapcsolhatók, illetve 180 fokban elforgathatók

ALU + műanyag ház. 1db kihajtható fém kampó felfüggesztéshez, illetve mágneses talpra is állítható

működési idő teljes feltöltés után: 3-25 óra, fényerőtől függően, teljes feltöltés: kb. 5 óra

cikkszám	leírás	cs	nettó	bruttó
43145	Li-ion akku: 3.7V/2600mAh, USB-ről tölthető, IPX4 védettség, tömeg akkuval: 180g	cs1	12 228,-	15 530,-

EXTOL nagyító LED lámpa, asztali, fehér, 2400lm, 5x nagyítás, USB töltőkábel



állítható fényerősség, 10 lépcsőben

3 fokozatban állítható színhőfok: 7500K hideg fehértől - 4500K semlegesén át - 2900K meleg sárgás fényig

a mechanikusan állítható ALU+Akril állvány csavarosan rögzíthető vagy talpra állítható

mágneses talp

1,5m USB töltőkábel, adapter nélkül



cikkszám	leírás	cs	nettó	bruttó
43161	2400lm, 5x nagyítás, 3 fényszín, táp: 5V DC (USB), fényerő 15cm-rel a lámpa alatt: 9000lm, 50cm-rel a lámpa alatt: 1300lm, kábel 150cm, kar hossz: 70,5cm, nagyító átmérő (üveg): 10,5cm, talp átmérője: 19cm, súly állvánnyal: 2kg	cs1	14 071,-	17 870,-

EXTOL LED munkalámpa, USB tölthető; 500lm, 2500mAh, flexibilis szár



1db kihajtható fém kampó felfüggesztéshez, illetve mágneses talpra is állítható

a flexibilis szár 360 fokban körbe forgatható

gumirozott műanyag ház, IP54 tokozás: cseppálló

fényforrások: 5W COB LED + 2W LED, a két fényforrás egymástól függetlenül, külön-külön kapcsolhatók, a COB LED fokozatmentesen állítható fényerő 10% -100% között

cserélhető, USB tölthető Li-ion akku: 1x 18650, 3,7V/2500mAh, akku töltöttség kijelzés



1m USB töltőkábellel, de töltőadapter nélkül, (számítógépről tölthető)

cikkszám	leírás	cs	nettó	bruttó
43146	fényforrások: 5W COB LED + 2W LED, működési idő teljes feltöltés után: 3-20 óra, fényerőtől függően, teljes feltöltés: kb. 5 óra	cs1	14 945,-	18 980,-



EXTOL nagyító LED lámpa, asztali, 7W COB, 2400lm, 5x nagyítás; mechanikusan állítható rögzítés, USB töltőkábel



3 fokozatban állítható színhőfok: 7500K hideg fehértől - 4500K semlegesén át - 2900K meleg sárgás fényig

5000mAh-tól használható, minden funkció 10000mAh-tól támogatja a power bankokat

1,5m USB töltőkábel, adapter nélkül, számítógépről és/vagy powerbankból működethető illetve telefon adapterrel hálózatról is

az USB tápegységnek köszönhetően a lámpa gyakorlatilag bárhol használható

a mechanikusan állítható ALU+Akril állvány csavarosan rögzíthető vagy talpra állítható

állítható fényerősség, 10 lépcsőben



cikkszám	leírás	cs	nettó	bruttó
43160	2400lm, 3 színű fény, 5x nagyítás, tápegység: 5V DC (USB), fényáram 15cm-rel a lámpa alatt: 9000lm, 50cm-rel a lámpa alatt: 1300lm, kábel: 150cm, kar hossz: 70,5cm, nagyító (üveg) átmérője: 10,5cm, talp átmérő: 19cm, 72db LED-chip, talpátmérő: 15,5cm, súly talppal: 2kg	cs1	11 969,-	15 200,-

Zseblámpák



EXTOL LED lámpa, 60W COB LED; 8000lm, ALU ház

számítógép USB Type-A aljzatáról tölthető, adapter nélkül, de töltőkábelrel szállítjuk, 3 féle kábel csatlakozó: USB Type-C, Micro USB, Apple Lightning

méretek: 276x64x64 mm, ALU ház, fekete, 1/4" menetes csatlakozó állványokhoz

beépített Li-ion akku, 7,4V, 5000 mAh



a LED nagy hőtermelése miatt a lámpa fényereje használat során elektronika által vezérelve csökkenhet, továbbá a lámpa eleje teljes fényerős működés során felmelegedhet

1 db 60W COB LED, max. 8000 lm, max. 500m hatótáv, extra nagy fényerő

Power Bank funkció



cikkszám	leírás	nettó	bruttó
43142	®6/12 cs1	28 520,-	36 220,-
60 W COB LED, 3 funkció: 100%-30%-10% fényerő, működési idők: 2 óra-4 óra-12 óra zoom funkció			



EXTOL tartalék akku 7,4V Li-ion, 43142 lámpához; 5000mAh



cikkszám	leírás	nettó	bruttó
43142B	cs2	6 252,-	7 940,-
7,4V, 5000mAh, 2x26650 párhuzamos kapcsolásban; a 43142 lámpához			

EXTOL LED lámpa, 60W COB LED; 4000lm, zoom, USB újratölthető, Power Bank funkció

ZOOM funkció: a teleszkópos kialakítás lehetővé teszi a fénysugár fókuszálását

Power Bank-ként is szolgál, más mobilkészülök töltésére is alkalmas



a LED nagy hőtermelése miatt a lámpa fényereje használat során elektronika által vezérelve csökkenhet

számítógép USB Type-A aljzatáról tölthető, adapter nélkül, de töltőkábelrel szállítjuk! 3 féle kábel csatlakozó: USB Type-C, Micro USB, Apple Lightning

beépített Li-ion akku, 7,4 V, 4000 mAh

1db 60W COB LED, max. 4000lm, max. 500 m hatótáv



cikkszám	leírás	nettó	bruttó
43136	®6/12 cs1	14 551,-	18 480,-
60W COB LED, méretek: 265x53x40 mm, ALU ház, tömeg: 700g, 3 funkció: 100%-30%-OFF			
töltési idő: kb. 8 óra, max. működési idő (teljesen feltöltött állapotban) kb. 4 óra			



EXTOL tartalék akku 7,4V Li-ion, 43136 lámpához; 4000mAh



cikkszám	leírás	nettó	bruttó
43136B	cs2	4 984,-	6 330,-
7,4V, 4000mAh, 43136 lámpához, 2x26650 Li-ion (párhuzamos csatlakozás)			

EXTOL LED lámpa, tölthető; 350lm, cserélhető Li-ion akku, 2600 mAh

- fogantyú kézi hordozáshoz, -2db fém kampó felüggesztéshez, -talpra is állítható
- powerbank-ként is használható, akku töltöttség kijelzés
- működési idő teljes feltöltéssel: XPG: 3-6 óra, SMD: 2-8 óra, fényerőtől függően
- műanyag ház, IPX4 tokozás; cseppálló
- cserélhető, USB tölthető Li-ion akku: 1x 18650, 3.7V/2600mAh
- első fényforrás: CREE XPG2 R5 LED, oldalsó fényforrás (köríven): 8x5db SMD 2835 LED, a két fényforrás egymástól függetlenül, külön kapcsolható



cikkszám	leírás	nettó	bruttó
43140	cs1	10 102,-	12 830,-
hatótávolság: 500m			
a kapcsoló gomb folyamatos nyomva tartásával a fényerő szabályozható mindkét üzemmódban, súly akkuval: 355g			
pótakku rendelhető: 43140B			



EXTOL LED lámpa; 400lm, ALU ház, Li-ion akku

- ALU ház, IPX4 tokozás, cseppálló
- cserélhető Li-ion akku, 16340, 3,7V, Li-ion 650 mAh
- a teleszkópos kialakítás lehetővé teszi a fénysugár fókuszálását
- USB/ mikro USB töltőkábel (adapter nélkül) számítógépről tölthető, USB töltési idő: 2 óra



cikkszám	leírás	nettó	bruttó
43143	cs1	4 559,-	5 790,-
CREE XTE LED, 5W, 200m hatótáv			
3 fény mód: 100%-60%-20%, világítási idő: 1,3-2,1-7 óra, hossz 105mm, Ø max. 27 mm,			
test Ø 23,3mm, súly akkuval: 85g			



EXTOL tartalék akku 3,7V Li-ion, 43140 lámpához; 2600mAh



cikkszám	leírás	nettó	bruttó
43140B	cs2	2 858,-	3 630,-
3,7V, 2600mAh, PH2.0 2 tűs csatlakozó			

EXTOL pót akkumulátor



cikkszám	leírás	nettó	bruttó
43124B	cs2	2 677,-	3 400,-
3,7V, 4000mAh, 43124-hez, 2x18650 LI-ion			



EXTOL LED lámpa, zoom, 100Lm, ALU ház

- mérete 142x15mm
- erőteljes ceruza alakú zseblámpa, toll típusú csipetével
- foszforeszkáló gomb
- a teleszkópos kialakítás lehetővé teszi a fénysugár fókuszálását



cikkszám	leírás	nettó	bruttó
43152	cs1	4 213,-	5 350,-
100lm, CREE XPG, 50 méteres hatótávolsággal, 2 fény mód: 100% és 30%, IP54 tokozás esővíz és por ellen, 2xAAA 1,5V elem (nem tartozék), súly elem nélkül: 30g			



EXTOL LED lámpa, 3W, XPE LED, 150lm, Li-ion akku

- ZOOM 4x funkció: a teleszkópos kialakítás lehetővé teszi a fénysugár fókuszálását
- cseppálló
- 1db XPE LED, max. 150lm számítógép USB aljzatáról tölthető, adapter és töltőkábel nélkül szállítjuk
- ALU ház
- figyelem, a használati leírással ellentétben, a normál USB/mikro USB kábel NEM része a csomagolásnak



cikkszám	leírás	nettó	bruttó
43135	cs1	2 307,-	2 930,-
XPE LED, 3W, beépített Li-ion akku, 3,7V, 450mAh, 3 funkció: 100%-30%-villogó, zoom 4x, méretek: 95x27mm, ALU ház, tömeg: 64g			



EXTOL LED lámpa, XPE LED; 280lm, ALU ház

- számítógépről tölthető (USB kábel/adapter nem tartozék)
- ALU ház, 112x26x26mm, 92g, zoom funkcióval
- beépített, nem cserélhető Li-ion akku, 18650, 3,7V, 2000mAh



cikkszám	leírás	nettó	bruttó
43141	cs1	3 000,-	3 810,-
XPE LED, max. 280lm, 3 funkció: 280lm, kb. 370m hatótáv, kb. 5 óra működési idő, 100lm, kb. 8 óra működési idő, 280lm, villogó			



EXTOL LED lámpa, 60lm, zoom

ZOOM funkció: a teleszkópos kialakítás lehetővé teszi a fénysugár fókuszálását



10,5cm hosszúságával jól elfér a zsebében

cikkszám	leírás	nettó	bruttó
43151	cs1	874,-	1 110,-
elem 3xAAA 1,5V (nem tartozék), súly elem nélkül 47g			



EXTOL lámpa 100lm CREE + 150lm COB mágnessel



méret 155x40mm

fókuszálható fény

műanyag ház, elem nélkül

nagy látószögű fény nagy terület megvilágításához, szórt fény oldalra, a teleszkópos nyél széthúzása után

cikkszám	leírás	nettó	bruttó
43117	cs1	3 016,-	3 830,-
CREE XPE LED, 3W COB, 3 fény mód: 100%, 50%, villogó, 4xAAA 1,5V (nem tartozék), súly elemek nélkül 104g			



EXTOL LED lámpa siltes sapkához, 160lm, Li-ion



beépített, nem cserélhető Li-polimer akkumulátor, 3,7V, 500mAh

csipető klipsszel rögzíthető sapkára, vagy mágnessel vasfelületre

a villogó üzemmód a kapcsoló hosszú megnyomásával kapcsolható be

cikkszám	leírás	nettó	bruttó
43182	cs1	3 000,-	3 810,-
3 funkció:			
1) 100% 160 lm, kb. 2-3 óra működés			
2) 50% 80 lm, kb. 4-6 óra működés			
3) villogás, kb. 2-3 óra működés			
mikro USB / USB töltőkábellel, töltőadapter nélkül (számítógépről tölthető), tömeg (akkuval): 28g			



EXTOL LED lámpa, biciklis, első, fehér 5W LED; 350lm, ABS ház



ABS műanyag ház + polikarbonát burkolat

méretek (rögzítőelemek nélkül): 100x47x32mm tömeg: 125g

duda (kürt) funkció: 120dB

univerzális rögzítés szilikon gumis csattal, gyorsrögzítővel

IPX4 tokozás: cseppálló

mikro USB/USB töltőkábellel, de töltőadapter nélkül (számítógépről tölthető)

cikkszám	leírás	nettó	bruttó
43137	cs1	4 425,-	5 620,-
5W LED, 3 funkció: 100% fényerő, 5W, 350lm, kb. 3 óra működési idő, 50% fényerő, 2,5W, 180lm, kb. 6 óra működési idő, 100% fényerő, villogó fény, 5W, 350lm, kb. 6 óra működési idő			



EXTOL LED lámpa, biciklis, hátsó piros LED; 30lm, ABS ház



ABS műanyag ház + polikarbonát burkolat

univerzális rögzítés szilikon gumis csattal, gyorsrögzítővel

tömeg: 39g

méretek (rögzítőelemek nélkül): 70x17x20mm

IPX4 tokozás: cseppálló

mikro USB/USB töltőkábellel, de töltőadapter nélkül (számítógépről tölthető)

cikkszám	leírás	nettó	bruttó
43138	cs1	1 740,-	2 210,-
4 funkció:			
folyamatos fény, 5 LED, kb. 3 óra működési idő			
villogó fény, 5 LED, kb. 6 óra működési idő futófény, 2 LED, kb. 8 óra működési idő futófény, 1 LED, kb. 15 óra működési idő beépített, nem cserélhető Li-polimer akku, 3,7V, 220mAh			



Villamosság

Sapkák homlok- lámpával



EXTOL sapka, sötétszürke, kötött, kivehető LED homloklámpával



egyszerű töltés
USB -n keresztül

a LED lámpa könnyen eltávolítható és a sapka mosható



cikkszám	leírás	nettó	bruttó
43452	12/48 cs1	2 929,-	3 720,-
univerzális méret, 4x25lm LED, Li-ion 250mAh, 3 mód: 100%-75%-50%, üzem idő: 90min-140min-4h, USB töltés: 2h, súly: 88g, 73% akril és 27% poliészter			

EXTOL sapka, gyerek, rózsaszín, kötött, kivehető LED homloklámpával



beépített, nem cserélhető Li-ion akkumulátor, 3,7V, 300mAh, töltési idő kb. 2 óra.

USB csatlakozóval, töltőkábel és töltőadapter nélkül (számítógépről tölthető)

teljes feltöltés után működési idő kb. 1,5 óra



cikkszám	leírás	nettó	bruttó
43458	12/48 cs1	3 031,-	3 850,-
gyerek méret, pomponnal, 4db LED, 4x25lm fényerő, a LED várható élettartama: kb. 30.000 óra, 3 funkció: 100% - 75% - 50% fényerő, 70% akril és 30% poliészter			

EXTOL tartalék homloklámpa sapkához, tölthető, USB



cikkszám	leírás	nettó	bruttó
43191A	cs1	2 583,-	3 280,-
4x45lm LED, Li-ion 300mAh, 3 fény mód: 100% -75% -50%, világítási idő: 100 perc - 150 perc - 4 óra, USB töltés: 2,5 óra, akkumulátor súlya 20g			



EXTOL sapka, gyerek, kék, kötött, kivehető LED homloklámpával



teljes feltöltés után működési idő kb. 1,5 óra

beépített, nem cserélhető Li-ion akkumulátor, 3,7V, 300mAh, töltési idő kb. 2 óra.

USB csatlakozóval, töltőkábel és töltőadapter nélkül (számítógépről tölthető)



cikkszám	leírás	nettó	bruttó
43459	12/48 cs1	2 984,-	3 790,-
gyerek méret, pomponnal, 4db LED, 4x25lm fényerő, a LED várható élettartama: kb. 30.000 óra, 3 funkció: 100% - 75% - 50% fényerő, 100% akril			

EXTOL sapkák kivehető LED homloklámpával, különféle színekben



a fényforrás könnyen eltávolítható, így a sapka mosható

egyszerű töltés USB-n keresztül

az Ön biztonsága érdekében a sapka hátulján fényvisszaverő található



univerzális méret
4x45lm LED
Li-ion 300mAh
3 fény mód: 100% -75% -50%
világítási idő: 100 perc - 150 perc - 4 óra,
USB töltés: 2,5 óra
akkumulátor súlya 88g
73% akril és 27% poliészter

EXTOL szürke

LED	Li-ion	USB	
cikkszám	leírás	nettó	bruttó
43195	12/48 cs1	3 795,-	4 820,-

EXTOL fluoreszkáló sárga

LED	Li-ion	USB	
cikkszám	leírás	nettó	bruttó
43194	12/48 cs1	3 559,-	4 520,-

EXTOL piros/fehér/zöld

LED	Li-ion	USB	
cikkszám	leírás	nettó	bruttó
43453	12/48 cs2	3 567,-	4 530,-

EXTOL fekete, csillogó

LED	Li-ion	USB	
cikkszám	leírás	nettó	bruttó
43196	12/48 cs1	4 394,-	5 580,-

EXTOL kék

LED	Li-ion	USB	
cikkszám	leírás	nettó	bruttó
43191	12/48 cs1	3 598,-	4 570,-

EXTOL neon-narancs

LED	Li-ion	USB	
cikkszám	leírás	nettó	bruttó
43455	12/48 cs1	2 850,-	3 620,-

EXTOL szürke/pink

LED	Li-ion	USB	
cikkszám	leírás	nettó	bruttó
43197	12/48 cs1	4 228,-	5 370,-

EXTOL sötétzöld

LED	Li-ion	USB	
cikkszám	leírás	nettó	bruttó
43192	12/48 cs1	3 661,-	4 650,-

EXTOL lila/fekete

LED	Li-ion	USB	
cikkszám	leírás	nettó	bruttó
43461	12/48 cs1	3 803,-	4 830,-

EXTOL piros

LED	Li-ion	USB	
cikkszám	leírás	nettó	bruttó
43198	12/48 cs1	3 937,-	5 000,-

EXTOL rózsaszín

LED	Li-ion	USB	
cikkszám	leírás	nettó	bruttó
43193	12/48 cs1	3 976,-	5 050,-

EXTOL terepszínű

LED	Li-ion	USB	
cikkszám	leírás	nettó	bruttó
43464	12/48 cs1	3 661,-	4 650,-

EXTOL fekete

LED	Li-ion	USB	
cikkszám	leírás	nettó	bruttó
43199	12/48 cs1	3 457,-	4 390,-

EXTOL kék/lila pomponnal

LED	Li-ion	USB	
cikkszám	leírás	nettó	bruttó
43466	12/48 cs1	4 386,-	5 570,-



Villamosság

Fejlámpák



EXTOL fejlámpa 450lm CREE XPL, tölthető, USB



- ZOOM funkció: a teleszkópos kialakítás lehetővé teszi a fénysugár fókuszálását
- az elemtartó rekesz piros figyelmeztető lámpával és töltésjelzővel van ellátva
- a csuklós fényező lehetővé teszi a fény irányának szükség szerinti beállítását
- a minőségi 10W CREE XPL dióda erős fényforrás, 450 lumen intenzitással és 170m-es hatótávolsággal
- az akku a külön a fej mögött helyezkedik el, így a lámpa könnyű a homlokon
- egyszerű töltés USB-n keresztül



cikkszám	leírás	nettó	bruttó
43190	10W CREE XPL, ZOOM funkció, 170m hatótávolság, 3 fénymód: 100%, 25%, villog, az akkumulátor élettartama 5,5/9 óra, akkumulátor 3,7V / 2400mAh Li-Pol, USB töltés 3-4 óra, állítható világítási szög, nedvességálló, LED élettartama 100 000 óra, USB mikrokábel, súly akkumulátorral 176g, CE	10 197,-	12 950,-



EXTOL LED fejlámpa, Osram+COB, 500 Lumen; tölthető akkuval+AAA elemmel is, 4 funkció, cseppálló: IPX4



- Dual Power - a mellékelt Li-ion akkumulátorral vagy 3db AAA elemmel is működik, így a használat nem korlátozódik csak a beépített akkumulátorra
- a fényező könnyen levehető a szalagról és beépített mágnesekkel vasfelületekre rögzíthető, a csuklós fényezőfej pedig lehetővé teszi a fény irányának igény szerinti beállítását
- a LED-ek szélei foszforeszkáló felülettel rendelkeznek, amely segít megtalálni a fényzórót sötétben
- max. 45°-ban előre dönthető
- teljes feltöltés után működési idő: kb. 1,2 óra 100% fényerővel, kb. 10 óra 30% fényerővel
- infra vörös szenzor ki/be kapcsolható: bekapcsolt állapotban a kézmozgással is kapcsolhatók a funkciók
- a Li-ion akkumulátor a beépített mikro USB csatlakozón keresztül tölthető
- a fényzóró kétféle módon kapcsolható be: - klasszikus kapcsoló, - IR érzékelő az érintésmentes kapcsoláshoz, amikor csak integetni kell a kezével a fényzóró előtt
- koncentrált fényű LED a távolabbi tárgyak megvilágításához és széles látószögű dióda a közeli környezet megvilágításához



EXTOL LED fejlámpa, Osram+COB, 480 Lumen; tölthető akkuval, 4 funkció, cseppálló: IPX4



- max. 45°-ban előre dönthető
- teljes feltöltés után működési idő: kb. 1,2 óra 100% fényerővel, kb. 10 óra 30% fényerővel
- infra vörös szenzor ki/be kapcsolható: bekapcsolt állapotban a kézmozgással is kapcsolhatók a funkciók
- a LED-ek szélei foszforeszkáló felülettel rendelkeznek, amely segít megtalálni a fényzórót sötétben
- a fényzóró könnyen levehető a szalagról, és beépített mágnesekkel vasfelületekre rögzíthető



cikkszám	leírás	nettó	bruttó
43183	OSRAM LED+COB LED, a 2 DB LED várható élettartama: kb. 100.000 óra, üres tömeg: 80g enyhén cseppálló: IPX4, USB töltőkábellel, töltőadapter nélkül (számítógépről tölthető) 4 funkció: OSRAM LED 100% 300lm, kb. 3 óra működés, OSRAM LED 30% 90lm, kb. 3 óra működés, COB LED 100% 250 lm, kb. 3,5 óra működés, OSRAM+COB LED együtt 100% 480lm, kb. 1,2 óra működés	8 370,-	10 630,-

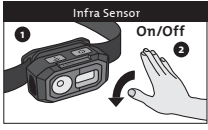
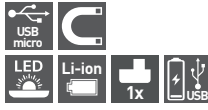
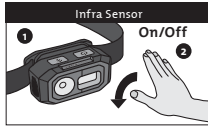

Világosság

EXTOL fejlámpa, 100lm, tölthető, USB

kétféle bekapcsolási mód:
- hagyományos kapcsoló
- IR érzékelő: érintés nélküli felkapcsoláshoz (csak a fényezőre előtt kell integrálni a kezével)

egyszerű töltés USB-n keresztül

a fejlámpa nagyon könnyű a Li-ion akkumulátornak köszönhetően

a könnyű, csuklós fejlámpa lehetővé teszi a fény irányának szükség szerinti beállítását

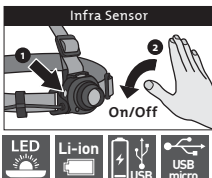

cikkszám	leírás	nettó	bruttó
43180	®10/40 cs1	4 457,-	5 660,-
LED, 3W, 4 fény mód: 100% -50% -villogó piros, az akkumulátor élettartama 4-7-4-20h, akkumulátor 3,7V / 1200mAh Li-ion, töltés 2,5 óra, USB mikrokábel, LED élettartama 100 000 óra, súly akkumulátorral 70g			

EXTOL LED fejlámpa, SMD+COB, 140 Lumen; tölthető akkuval, 8 funkció



a Li-ion akku kis súlya miatt a lámpa igen könnyű és a fényezőretest mindössze 14mm vastag

a könnyű csuklós fényező lehetővé teszi a fény irányának igény szerinti beállítását

a szalag belülről csúszásgátló bevonattal van ellátva

koncentrált fényű LED diódával rendelkezik a távolabbi tárgyak megvilágításához, és széles látószögű diódával a közeli környezet megvilágításához

mindkét lámpa fokozatos fényerő állítási funkcióval is rendelkezik (a kapcsolót lenyomva tartva), így pontosan beállítható a kívánt erősségre

a fényező könnyen levehető a szalagról, és beépített mágnesekkel vasfelületekre rögzíthető

cikkszám	leírás	nettó	bruttó
43184	®6/48 cs1	5 614,-	7 130,-
LED+COB LED, LED dióda - 3 fény mód: 120lm-45lm-5lm, akkumulátor üzemidő: 1,5-2,5-20h, COB dióda - 5 fény mód: 140lm-60lm-5lm-piros fény-piros villogó, akkumulátor élettartam: 1, 3-2-15-4,5-6h, akkumulátor 3,7V / 500mAh Li-ion, töltés 2h, USB mikro kábel, cseppálló IPX4, LED élettartam 100 000h, súly: 36g			



EXTOL LED fejlámpa, COB+ XPE, 350 Lumen



USB töltőkábel, töltőadapter nélkül (számítógépről tölthető)

széles látószögű, max. távolság kb. 200m, elsősorban sportoláshoz, kiránduláshoz ajánljuk

infravörös szenzor ki/be kapcsolható: bekapcsolott állapotban kézmozgatással is kapcsolható a funkció

cikkszám	leírás	nettó	bruttó
43186	®50 cs1	5 472,-	6 950,-
szórt fényű COB LED + fókuszált XPE LED, 4+1 funkciók: COB LED 100% 350 lm, kb. 2 óra működés COB LED 50% 175 lm, kb. 4 óra működés XPE LED 100% 120 lm, kb. 3 óra működés XPE LED 50% 60 lm, kb. 6 óra működés XPE+COB LED együtt 100% 470 lm, kb. 1,2 óra működés, súly akkumulátorral 74g, cseppálló: IPX4			



EXTOL fejlámpa 120lm CREE

minőségi, 3W Cree LED dióda, erős fényforrás, 120lm intenzitás, 100m hatótáv

akku üzemidő: 100% - 4 óra, 50% - 12 óra, villogó mód -10 óra

hárompontos, rugalmas, állítható heveder



ZOOM funkció: a teleszkópos kialakítás lehetővé teszi a fény sugar fókuszálását

cikkszám	leírás	nettó	bruttó
43100	®10/40 cs1	2 890,-	3 670,-
CREE LED, 3W 100m hatótávolság, ZOOM funkció, 3 fény mód: 100%-50%-villogó (100%-os fényerővel), állítható világítási szög, cseppálló, LED élettartam 100 000 óra, 3x1,5V AAA elem (nem tartozék), súly: 76g, alumínium és ABS műanyag, CE			



EXTOL fejlámpa 120lm CREE szenzorral

kétféle bekapcsolási mód:
- hagyományos kapcsoló
- IR érzékelő: érintés nélküli felkapcsoláshoz (csak a fényezőre előtt kell integrálni a kezével)

a csuklós fényező lehetővé teszi a fény irányának szükség szerinti beállítását

az elemtartó rekesz külön van a fejlámpától



elem nélkül

hárompontos, rugalmas, állítható heveder

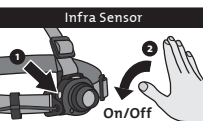

cikkszám	leírás	nettó	bruttó
43104	®12/48 cs1	3 858,-	4 900,-
CREE XPE LED, 3W, 100m hatótávolság, 3 fény mód: 100%, 50%, villogó, 3x1,5V AAA (nem tartozék), súly elemek nélkül 84g			



EXTOL fejlámpa 8 + 2 LED dióda

a piros LED-ek figyelmeztető fényként villognak

cikkszám	leírás	nettó	bruttó
8862100	®50/100 cs1	1 772,-	2 250,-
hatótáv 15m, 3 világítási mód, 4-8 fehér vagy 2 piros LED, állítható megvilágítási szög, nedvességálló, akkumulátor élettartama 60 óra - 2 LED, 41 óra - 4 LED, 37 óra - 8 LED, LED élettartam akár 50 000 óra, akkumulátor 3x1,5V AAA (nem tartozék), CE			



Napelemes lámpák



Éjszakai, kerti LED lámpa, „lángoló fáklya”, napelem+szenzor

működési tartomány:
-5°C -- + 50°C

napelemes töltés napközben, éjszaka folyamatosan világít, max. működési idő teljes töltés után: kb. 8 óra

burkolat anyagok: PP/PS, CE, leszűrhető, 79cm

cikkszám	leírás	nettó	bruttó
43147	12 12/48 cs1	3 307,-	4 200,-

33db SMD2835 LED, 0,3W,
akkumulátor: 200mAh NiMH, IP 65 (esőálló), LED élettartam >50.000h, súly akkuval 160g

LED NiMH IP 65

Éjszakai, kerti LED lámpa, „lángoló fáklya” hatással, 79cm, napelemes töltés

a fáklya naplementekor automatikusan bekapcsol

a lángoló fény kellemes hangulatot vált ki

cikkszám	leírás	nettó	bruttó
43132	12 12/48 cs1	5 134,-	6 520,-

35lm, 1W LED, akkumulátor: 1,2 V/800mAh NiMH, IP65, LED élettartam >50 000 óra, súly akkuval: 320g

LED Li-ion IP 65

Éjszakai, kerti LED lámpa, láng hatású, napelem+szenzor

a mellékelt tartozékoknak köszönhetően a lámpa felállítható, felakasztható, földbe dugható vagy a falra csavarozható

a lángoló hatású fény kellemes hangulatot idéz elő

napelemes töltés napközben, éjszaka folyamatosan világít, max. 10 órát

cikkszám	leírás	nettó	bruttó
43133	12 12/48 cs1	5 299,-	6 730,-

12db SMD2835 LED, hossza 66 cm, akkumulátor: 1,2V / 600mAh NiMH, IP44, súly akkuval: 280g
burkolat anyagok: PP/PS, CE

LED NiMH IP 44

LED reflektor mozgásérzékelővel, 100lm, napelemes töltés

faatra szerelhető

a napelem és a fényforrás mozgatható csuklóval rendelkezik az optimális tájolás beállításához

a mozgásérzékelő napnyugta után aktiválódik, amikor az akkumulátort nem tölti a napelem

BE/KI kapcsoló

cikkszám	leírás	nettó	bruttó
43270	12 12/48 cs1	5 646,-	7 170,-

A mozgásérzékelővel ellátott szolár reflektor ideális fényforrás olyan helyeken, ahol nincsen elektromos csatlakozási lehetőség. A lámpában lévő akkut töltő napelem külön dobozban kapott helyet, így felszerelhető oda, ahol a legtöbb fényt kapja a töltéshez, a lámpát pedig oda helyezheti, ahol szüksége van a fényre.

cikkszám	leírás	nettó	bruttó
43270	12 12/48 cs1	5 646,-	7 170,-

fényáram 100lm
színhőmérséklet 6500K
LED élettartam >25.000 óra
akku 3,7V Li-ion (18650), 500mAh
töltő napelemes (5V DC, 0,4W)
védelem lámpa: IPX4
panel napelem: IP43
tartozékok 1,8m kábel
tömeg lámpa: 140g
napelemes panel: 180g

LED Li-ion

Éjszakai, kerti LED lámpa mozgásérzékelővel, 120lm, napelemes töltés

napnyugta után a fény még mindig 10%-os teljesítményen világít és 100%-ra vált át, ha a mozgásérzékelő be van kapcsolva

faatra szerelhető

BE/KI kapcsoló

Ez a mozgásérzékelős, kis méretű, napelemes lámpa ideális fényt ad olyan helyeken, ahol nincsen elektromos csatlakozási lehetőség. Ez a kompakt fényforrást falra vagy oszlopra szerelhető. A lámpatestnek két üzemmódja van: 100%-os teljesítmény és 10%-os teljesítmény (energiatakarékos mód).

cikkszám	leírás	nettó	bruttó
43130	12 12/48 cs1	4 339,-	5 510,-

cikkszám	leírás	nettó	bruttó
43130	12 12/48 cs1	4 339,-	5 510,-

fényáram 120lm
színhőmérséklet 6500K
LED élettartam > 25.000 óra
akku 3,7V Li-ion, 1200mAh
töltő napelemes (5V DC, 0,4W)
védelem lámpa: IPX4
tömeg 144g

LED Li-ion

Dekorációs fények



EXTOL LED lámpa, dekorációs, láng hatású, sárga fényű

láng imitáció, fűtési funkció nélkül, csak dekorációs célra, beltéri, akasztóval

3db 1,5V AAA típusú elemmel működik, nem tartozék, 500g (elem nélkül)



cikkszám	leírás	nettó	bruttó
43404	88 cs1	4 205,-	5 340,-
méretek: 22x20x14 cm			

EXTOL LED viharlámpa („petróleum” lámpa), fehér+láng hatású sárga fényű



lobogó láng hatású fénye kellemes hangulatot teremt

szép, régies megjelenés

fém test

lobogó láng tüzszesély nélkül



cikkszám	leírás	nettó	bruttó
43403	812 cs1	6 543,-	8 310,-
40lm, 2 mód: fehér és lobogó láng, méret: 24x15x12cm, elem: 4x1,5V AA (nem tartozék), súly: 340g			



EXTOL LED kandalló, dekorációs, láng imitációval, elem nélkül

a kandalló folyamatosan üzemelhet vagy be lehet állítani, hogy 6 óra múlva kikapcsoljon

lobogó láng, tüzszesély nélkül

láng imitáció, fűtési funkció nélkül, csak dekorációs célra, beltéri



cikkszám	leírás	nettó	bruttó
43400	86 cs1	6 189,-	7 860,-
3db C típusú (LR 14) elemmel működik, nem tartozék, 1000g (elem nélkül)			
méretek: 27,8x11,8x20cm			



Elemek



Az Extol Energy Ultra+ elemek kiváló minőségű, alkáli elemek, mindennapi használatra. Használható alacsony és állandó energiafogyasztású készülékekhez, mint pl.: zseblámpák, távirányítók, rádiók vagy órák. Kiválóan alkalmas hirtelen, nagy energiafogyasztású készülékek működtetéséhez is, pl. vakuval rendelkező fényképezőgépekhez vagy gyermekjátékokhoz. Magas minőség és hosszú élettartam jellemzi őket.

Élettartam

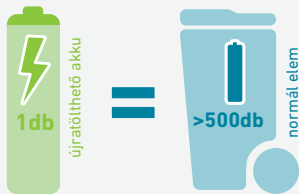

Egyetlen újratölthető akkumulátor - élettartama alatt - több, mint 500 darab hagyományos elemtől kímélheti meg a környezetet.

Mikor használjunk tölthető akkut?

Ha az elem kitar a készülékben: **kevesebb, mint 3 hétig** vs **3 hétnél tovább**

Az EXTOL ENERGY újratölthető akkumulátorokat feltöltve szállítjuk, használatra készen.

Tölthető elemek megtérülése

7,5 töltés = 1 db normál elem

teljes élettartam alatt > 440 db Ft

Tájékoztató jellegű számítás. A tényleges megtérülés az akkumulátor kapacitásától, a töltési ciklusok számától, a töltési módtól és a használatától függ.

alkáli elemek, 4db



cikkszám	leírás	nettó	bruttó
42010	12/120 cs1	518,-	658,-
	1,5V AAA (LR03), méret 10,5x44,5mm, fém burkolat		
42011	12/120 cs1	589,-	748,-
	1,5V AA (LR6), méret: 14,5x50mm, fém burkolat		

elem klt. 2 db-os



cikkszám	leírás	nettó	bruttó
42014	cs1	882,-	1 120,-
	1,5 V C (LR14), mérete 25.5x49.4mm		

alkáli elemek, 20db



cikkszám	leírás	nettó	bruttó
42012	20 cs1	2 055,-	2 610,-
	1,5V AAA (LR03), méret 10,5x44,5mm, fém burkolat		
42013	20 cs1	2 402,-	3 050,-
	1,5V AA (LR6), méret: 14,5x50mm, fém burkolat		

elem 1 db, Li-ion, 3V, méret: CR123A; 1600mAh



cikkszám	leírás	nettó	bruttó
42030	12/144 cs1	843,-	1 070,-
	3V (CR123A), 1600mAh, CR123, CR17345, DL123A, EL123AP, K123LA, RL123A, EL123A, 5018LC, LR123, VL123		

alkáli elem, 1db



cikkszám	leírás	nettó	bruttó
42016	12/144 cs1	683,-	868,-
	9V (6LR61), méret 17,2x25,7x48,2mm, fém burkolat		

EXTOL lítium elemek, 5db



hosszú élettartam, bliszteren

cikkszám	leírás	nettó	bruttó
42050	⊗12/120 cs1	761,-	966,-
	3V [CR2032], méret 20x3,2mm, fém burkolat		

EXTOL gombelem klt. 5db, Lítium, 3V, méret: (CR2025)



méret: 20x2,5mm, tömeg: 1.9g

hosszú élettartam, bliszteren

cikkszám	leírás	nettó	bruttó
42054	⊗12/120 cs1	567,-	721,-
	3V [CR2025], CR2025 (vagy ECR2025, BR2025, DL2025, KCR2025, L12, 208-205, BR2025-1W, CR2025-1W, Lm2025, 5003LC, ST-T14, LF1/2V.)		

EXTOL alkáli elemek, 5db



hosszú élettartam, bliszteren

cikkszám	leírás	nettó	bruttó
42051	⊗12/120 cs1	447,-	567,-
	1,5V [LR44], A76F, AG13, LR1154, V13GA, PX76A, méret 10,5x4,4,5mm, fém burkolat		

EXTOL gombelem klt. 5db, alkáli, 1,5V, méret: (LR1130)



hosszú élettartam

bliszteren

cikkszám	leírás	nettó	bruttó
42055	⊗12/120 cs1	389,-	494,-
	1,5V [LR54, LR1130], LR1130, egyéb megnevezések: AG10, 390, 189, 389A, 389, V389, D389, GP389, 189, 189-1, D189, GP189, RW89, GP89A, LR54, SR54, S1131E, L1131, LR1130, SR1130, SR1130W, G10, V10GA, G10A, KA54, 280-15, SB-BU, 390		

EXTOL gombelem klt. 5db, Lítium, 3V, méret: (CR1632)



méret: 16x3,2mm

hosszú élettartam

tömeg: 1,8 g

bliszteren

cikkszám	leírás	nettó	bruttó
42052	⊗12/120 cs1	835,-	1 060,-
	3V [CR1632], CR1632 (vagy BR1632, ECR1632, DL1632, KCR1632, Lm1632, KL1632, L1632, KECR1632.)		

EXTOL gombelem klt. 5db, alkáli, 1,5V, méret: (LR41)



hosszú élettartam

bliszteren

cikkszám	leírás	nettó	bruttó
42056	⊗12/120 cs1	281,-	357,-
	1,5V [LR41], LR41, egyéb megnevezések: AG10, 390, 189, 389A, 389, V389, D389, GP389, 189, 189-1, D189, GP189, RW89, GP89A, LR54, SR54, S1131E, L1131, LR1130, SR1130, SR1130W, G10, V10GA, G10A, KA54, 280-15, SB-BU, 390.		

EXTOL gombelem klt. 5db, Lítium, 3V, méret: (CR2016)



méret: 20x1,6mm

hosszú élettartam

tömeg: 1,7 g

bliszteren

cikkszám	leírás	nettó	bruttó
42053	⊗12/120 cs1	473,-	600,-
	3V [CR2016], CR2016 (vagy BR2016, DL2016, Lm2016, KCR2016, ECR2016.)		

EXTOL gombelem klt. 20db, Lítium 3V és alkáli 1,5V



hosszú élettartam

bliszteren

cikkszám	leírás	nettó	bruttó
42057	⊗12/120 cs1	1 496,-	1 900,-
	2x LR41, 1,5V alkáli, 2x LR54 [LR1130], 1,5V alkáli, 4x LR44, 1,5V alkáli, 2x CR1632, 3V, Lítium, 2x CR2016, 3V Lítium, 4x CR2025, 3V Lítium 4x CR2032, 3V Lítium		

EXTOL autós töltő, dupla USB, 1,0A+3,4A/37W



túlfeszültség védelem+túláram védelem a kimeneten
túláram védelem a bemeneten
akkumulátor túltöltés elleni +lemerülés elleni védelem
generátor és akku teszter funkció

cikkszám	leírás	nettó	bruttó
42084	⊗100 cs1	2 685,-	3 410,-
	12/24V, 2x USB, mérő, 3.4A, 17W, bemenő feszültség: DC 12V--24V, kimenő feszültség: DC 5V, kimenő áramerősség, USB1: 1A, USB2: 3.4A		

EXTOL hálózati USB töltő adapter, 2,4A/12W

a bemeneti feszültségnek köszönhetően a 100V-240V világszerte használható

védelem rövidzárlat, túlfeszültség, túlterhelés, túlmelegedés ellen



a töltés automatikus befejezése a teljes feltöltés után

az optimális töltőáram automatikus beállítása és a kábelhossz miatt fellépő feszültségesés kompenzálása

1 db USB csatlakozó, kábel nélkül

cikkszám	leírás	nettó	bruttó
42086	⊗100 cs1	2 614,-	3 320,-
	2,4A, 12W, 100-240V		

EXTOL USB C kábel, 1,5m



cikkszám	leírás	nettó	bruttó
42090	⊗424 cs1	1 244,-	1 580,-
	USB-C-USB-A, 1,5m, USB 3.0, 600mb/s, max. 12V/5A-60W		

Multiméterek



lakatfogó és digitális multiméter, Amper/Volt/Ohm mérő

- figyelmeztető jelzést ad a mérési tartomány túllépésekor
- a kijelző háttérvilágítása lehetővé teszi a kedvezőtlen látsági viszonyok melletti munkavégzést is

az Extol Premium digitális multifunkciós mérőműszer egyenfeszültség és váltakozó feszültség, egyenáram és váltakozó áram, ellenállás és hőmérséklet mérésére, diódák és tápelemek tesztelésére, valamint áramkörök vezetésének és folytonosságának vizsgálatára szolgál

- LCD kijelző,
- max. megjeleníthető érték: 1999
- polaritás automatikus megjelenítése;
- mért értékek aktualizálása: 2-3-szor másodpercenként
- az elemek lemerülésének jelzése
- a mérési tartomány túllépésének jelzése (az „OL” jel jelenik meg a kijelzőn)



- jól használható műhelyekben, laboratóriumokban, háztartásokban
- 2db 1,5V AAA elemmel szállítjuk

- további funkciók:**
- True RMS: valós effektív feszültség és áramerősség mérése tetszőleges alakú (nem csak szinuszos) váltakozó jelek esetében is
 - túlterhelés elleni védelem
 - Auto Range: automatikus méréstartomány-beállítás funkció
 - Data Hold: az utoljára mért érték kijelzőn történő megőrzése
 - Auto Off: automata kikapcsolás

cikkszám	leírás	nettó	bruttó
8831253		cs1 16 677,-	21 180,-
	feszültség: 1mV-600V egyenfeszültség / váltakozó feszültség, áramerősség: 200mA-600A egyenáram / 10mA-600A váltakozó áram		
	kis áramok mérése: 0-200µA DC, ellenállás: 6kΩ-60MΩ, kapacitás: 600µF-6000µF, elem, akku, kondenzátor maradék, feszültségmérés LowZ: 1,0-600V, frekvencia: 40Hz-1MHz, hőmérséklet: -20°C-1000°C, üzemi hőmérséklet: 0°C-45°C, relatív páratartalom: <75%, tárolási hőmérséklet: -10°C-45°C, relatív páratartalom: <85%, tápelemek: 2db 1,5V-os AAA tápelem, méret: 18x62x35mm, tömeg: körülbelül 174g (a tápelemek nélkül) gyöngyvászon tok, 600V CAT III, CE		

digitális multiméter; Amper/Volt/Ohm mérő

- a mérési tartomány túllépésének jelzése (az „OL” jel jelenik meg a kijelző mezőben)

- üzemi hőmérséklet: 0°C-45°C, relatív páratartalom: <75%

a multifunkciós mérőműszer jól használható műhelyekben, laboratóriumokban, háztartásokban stb.



- kijelző mező:
 - nagyméretű, folyadékkristályos (LCD) fehér háttérvilágítással, 4 számjegy
 - max. megjeleníthető érték: 9999
 - a polaritás automatikus megjelenítése
 - a mért értékek aktualizálása: 2-3-szor másodpercenként

a tápelemek lemerülésének jelzése (a tápelem jele jelenik meg a kijelzőn)

- tárolási hőmérséklet: -10°C-45°C, relatív páratartalom: <85%

cikkszám	leírás	nettó	bruttó
8831254		cs1 10 394,-	13 200,-
	mérhető fizikai mennyiségek: feszültség: 1mV -1000 V egyenfeszültség / 1mV-750V váltakozó feszültség; áramerősség: 10µA-10A egyenáram / váltakozó áram; ellenállás: 10Ω-100MΩ; kapacitás: 1nF-100 mF; frekvencia: 10Hz-10MHz; hőmérséklet: -20°C-1000°C, diódatesztelés: IGEN; áramkörök folytonosságának vizsgálatára: IGEN; váltakozó feszültség jelenlétének meghatározása izolált vezetékben (NCV): IGEN; tranzistorok mérése: NEM. tápelemek: 2db 1,5V-os AAA tápelem; méret: 130x64x30mm; tömeg: körülbelül 138g (a tápelemek nélkül), CAT III 600V, CAT II 1000V, CE		

Az Extol Premium 8831254 digitális multifunkciós mérőműszer egyenfeszültség és váltakozó feszültség, egyenáram és váltakozó áram, ellenállás és hőmérséklet mérésére, diódák és tápelemek tesztelésére, valamint áramkörök vezetésének és folytonosságának vizsgálatára szolgál. True RMS funkció: valós effektív feszültség és áramerősség mérése tetszőleges alakú (nem csak szinuszos) váltakozó jelek esetében is.

EXTOL digitális multiméter; Amper/Volt/Ohm mérő, hangjelző funkcióval

gyöngyvászon tok

az Extol Premium digitális multifunkciós mérőműszer egyenfeszültség és váltakozó feszültség, egyenáram és váltakozó áram, ellenállás és hőmérséklet mérésére, diódák és tápelemek tesztelésére, valamint áramkörök vezetésének és folytonosságának vizsgálatára szolgál

figyelmeztető jelzést ad a mérési tartomány túllépésekor, valamint információt ad a tápelemek lemerüléséről

a kijelző háttérvilágítása lehetővé teszi a kedvezőtlen látási viszonyok melletti munkavégzést is

jól használható a műhelyekben, a laboratóriumokban, a háztartásokban stb.

további funkciók:
 - True RMS: valós effektív feszültség és áramerősség mérése tetszőleges alakú (nem csak szinuszos) váltakozó jelek esetében is
 - túlterhelés elleni védelem
 - Auto Range: automatikus méréstartomány-beállítási funkció
 - Data Hold: az utoljára mért érték kijelzőn történő megőrzése
 - Auto Off: automata kikapcsolás

EXTOL digitális multiméter, toll típusú; Amper/Volt/Ohm mérő, hangjelző funkcióval

kijelző mező: folyadékkristályos (LCD), 3/5 számjegy

HOLD: mért érték a kijelzőn marad

TRUE RMS: szinuszos és nem szinuszos feszültség pontos mérése, AUTO Range

érintés nélküli váltakozó feszültség érzékelése (NCV): IGEN

diódatesztelés: IGEN, 5mA, 3V

- a mért értékek aktualizálása: 3-szor másodpercenként
 - a tápelemek lemerülésének jelzése (a tápelem jele jelenik meg a kijelzőn)



cikkszám	leírás	nettó	bruttó
8831251	®50 cs1	20 756,-	26 360,-
feszültség: 1mV-1000V egyenfeszültség / 1mV-750V váltakozó feszültség áramerősség: 10µA-10A egyenáram / váltakozó áram ellenállás: 10Ω-100MΩ, kapacitás: 1nF-10MF frekvencia: 10Hz-5MHz, hőmérséklet: -20°C-1000°C, kijelző mező: max. megjeleníthető érték: 9999, tápelemek: 2db 1,5V-os AA tápelem tömeg: körülbelül 174g (a tápelemek nélkül), CAT III 600V, CAT II 1000V, CE			



cikkszám	leírás	nettó	bruttó
8831252	®50 cs1	11 189,-	14 210,-
feszültség: 60mV-600V, váltó+egyenfeszültség, kapacitás: 9,999nF-9,999mF, ellenállás: 600Ω-60MΩ, frekvencia: 1Hz <=6MHz<36V-, kijelző mező: max. megjeleníthető érték: 6000, üzemi és tárolási hőmérséklet: 0°C-40°C, relatív páratartalom: <75%, tápelemek: 2db 1,5V-os AAA tápelem, méret: 202x51x33mm, tömeg: körülbelül 113g (a tápelemek nélkül), CAT III 600V, CAT II 1000V, CE			

2x AAA

EXTOL digitális multiméter automatikus tartományválasztással

egyszerű kezelés és az egyes funkciók gyors beállítása

nagyméretű, könnyen olvasható LCD kijelző narancssárga háttérvilágítással

univerzális multiméter automatikus tartományválasztással otthoni és ipari felhasználáshoz

automatikus kikapcsolás tétlenség esetén

cikkszám	leírás	nettó	bruttó
8831250	®44 cs1	9 748,-	12 380,-
mérési tartomány: DC feszültség 200mV-600V, AC feszültség 2V-600V, DC és AC áram 200µA-10A, ellenállás 2000Ω-20MΩ, hőmérséklet -20°C-1000°C, akkumulátor teszt 1,5/3/9/12V, tranzisztorok és diódák tesztelése, áramkör folytonosság mérése, CAT II 600V, CAT II 600V, CE			



Villamosság

EXTOL digitális multiméter (Amper/Volt/Ohm)



a digitális multiméter egyenáram, egyenfeszültség, váltakozó feszültség, ellenállás mérésre és dióda ellenőrzésre szolgál

cikkszám	leírás	nettó	bruttó
600011	⊗20/80 cs1	2 906,-	3 690,-
mérési tartomány egyen feszültségnél: 200mV-250V			
mérési tartomány váltó feszültségnél: -250V			
mérési tartomány egyen áramnál: 200µA-10A			
mérési tartomány ellenállásnál: 200Ω-2000KΩ			
dióda mérés: teszt feszültség / tesztáramerősség: körülbelül 2,8V / 1mA, CAT III 300V, CAT II 500V, CE			



EXTOL digitális multiméter; Amper/Volt/Ohm mérő



hangjelző funkcióval

kompakt, kis méretű multiméter, amelyet könnyen a zsebébe helyezhet

kijelző mező: folyadékkristályos

a digitális multiméter egyenáram, egyenfeszültség, váltakozó feszültség, ellenállás mérésre és dióda ellenőrzésre szolgál

cikkszám	leírás	nettó	bruttó
417400	⊗6 cs1	3 811,-	4 840,-
max. mérhető feszültség: 300V			
működési körülmények: 0-50°C, 35°C			
hőmérsékletig a páratartalom <80%			
35-50°C hőmérsékleten a páratartalom <70%			
tápfeszültség: 9V, méret: 23A ceruza elem			
méretek (HO x SZÉ x MA): 126x75x18mm			
Tömeg (elem nélkül): 110g CAT III			
mérési tartomány egyen feszültségnél: <=300 V			
mérési tartomány váltó feszültségnél: <=300 V			
mérési tartomány egyenáramnál: <=200 mA			
mérési tartomány ellenállásnál: <= 2 MΩ, 300V CATIII, CE			



EXTOL fáziskereső, érintés nélküli



Csak váltófeszültség (AC) érzékelésére alkalmas!

hang- és fényjelzés, változó intenzitással a kábel távolságától és a benne lévő feszültségtől függően LED világítás



cikkszám	leírás	nettó	bruttó
8831202	⊗120 cs1	2 591,-	3 290,-
mérési tartomány: 12-1000V, 50-60Hz, használható: 0C° -+40C° hőmérsékleti tartományban, 2db 1,5V AAA elemmel működik (nem tartozék), üres tömeg: 48g, CAT III 1000V, CE			



EXTOL fáziskereső



cikkszám	leírás	nettó	bruttó
8831203	⊗12/240 cs1	695,-	883,-
lapos (-), 160mm, CAT II 250V			



EXTOL fáziskereső ceruza 200-250V



cikkszám	leírás	nettó	bruttó
5104	12⊗12/600 cs1	227,-	288,-
140mm, IP54, CAT III 250V			



EXTOL fáziskereső ceruza 200-250V



cikkszám	leírás	nettó	bruttó
5105	12⊗12/600 cs1	331,-	420,-
190mm, IP54, CAT III 250V			



Villanszerelő fogók

EXTOL®
PREMIUM



EXTOL blankoló fogó



CrV	1000V	DVE	GS
cikkszám	leírás	nettó	bruttó
8813180	Ø6/36 cs1	3 622,-	4 600,-
160mm, 1000V			

EXTOL oldalcsípő fogó



CrV	1000V	DVE	GS
cikkszám	leírás	nettó	bruttó
8813173	Ø6/36 cs1	3 291,-	4 180,-
160mm, 1000V			

EXTOL kombinált fogó



CrV	1000V	DVE	GS
cikkszám	leírás	nettó	bruttó
8813170	Ø6/36 cs1	3 606,-	4 580,-
160mm, 1000V			
8813172	Ø6/36 cs1	4 299,-	5 460,-
200mm, 1000V			

EXTOL rádiós fogó



CrV	1000V	DVE	GS
cikkszám	leírás	nettó	bruttó
8813175	Ø6/36 cs1	3 134,-	3 980,-
160mm, 1000V			

EXTOL szigetelt csavarhúzó, 7db-os készlet



cikkszám	leírás	nettó	bruttó
53087	Ø5/20 cs1	4 024,-	5 110,-
3x(-), 3x(PH), (-)2,5x75mm, (-)4x100mm, (-)5,5x125mm, PH0x75mm, PH1x100mm, PH2x100mm, fáziskereső (-)3x65mm, CrV, TÜV/GS			

fortum®

Tiszta munka.

Ez itt a Fortum kábelvágója. Könnyedén vágja el a majdnem ujjnyi vastag kábeleket - gyors, pontos és tiszta vágás, az egyes vezetékek deformálódása nélkül. A speciálisan kialakított pengének köszönhetően kényelmesen lecsúszaszíthatja a kábelvégeket, akár "feszültség alatt" is - a markolatok szigeteltek 1000V-ig.

VDE-tanúsítvány 1000V-ig terjedő feszültség alatti vezetékeken történő munkához. Minden darabot egyedileg tesztelnek 10 000 V feszültség alatt.

fortum kábelvágó fogó



Tiszta munka. A Fortum kábelvágója könnyedén megbirkózik a majdnem ujjnyi vastagságú kábelekkel is. Vágás gyorsan, pontosan, tisztán, az egyes vezetékek deformálódása nélkül. A speciálisan kialakított pengének köszönhetően kényelmesen lecsúszaszíthatja a kábelvégeket, akár "feszültség alatt" is, hiszen a markolatok szigeteltek 1000V-ig.

CrV	1000V	DVE	GS
cikkszám	leírás	nettó	bruttó
4770421	Ø12/72 cs1	6 795,-	8 630,-
160mm, 1000V, a vágott kábel maximális átmérője 9,5mm			
4770423	Ø12/48 cs1	8 283,-	10 520,-
200mm, 1000V, a vágott kábel maximális átmérője 12mm			

EXTOL szigetelt és nem szigetelt csavarhúzó készlet, 11db-os



1000V	DVE	CrV	+	C
cikkszám	leírás	nettó	bruttó	
53088	Ø5/10 cs1	7 047,-	8 950,-	
Nem szigetelt: (-)3,5x75 mm, (-)5,5x100 mm, (-)6,5x125 mm, PH1x100mm, PH2x125mm. Szigetelt VDE akár 1000V feszültségtartományban végzett munkára: (-)3,5x75mm, (-)4x100mm, (-)5,5x125mm, PH1x80mm, PH2x100mm, fáziskereső (-)3x65mm, textil. Tasak, CrV, TÜV/GS				

EXTOL blankoló kés kettős

műanyag tok, amely megvédi pengét és övre akasztható



élezett penge, mindkét oldalán edzett, krómozott acélból

INOX

cikkszám	leírás	nettó	bruttó
8831101	Ø12/72 cs1	1 543,-	1 960,-
155/120mm, teljes kés hossz 155mm, fogantyú hossza 120mm, műanyag tokkal, penge hossz: 35mm., 4Cr14 acél			

EXTOL műszerész oldalcsípő fogó



kis méret és precíz kialakítás az elektronika és a finommechanika finom vágási munkáihoz



cikkszám	leírás	nettó	bruttó
8831110	Ø12/144 cs1	937,-	1 190,-
130mm, 2mm átmérőjű rézhuzalok és 1mm átmérőjű lágyacél vágására használható, HRC 52-55-ig edzett pófák			

EXTOL oldalcsípő/huzalcsupasztító fogó



cikkszám	leírás	nettó	bruttó
8831111	Ø10/50 cs1	1 575,-	2 000,-
150mm, 0,8-2,6mm ² (20-10AWG)			

EXTOL blankoló/kábelvágó fogó



puha markolat, alkalmas hosszú távú munkára

cikkszám	leírás	nettó	bruttó
8831120	Ø12/120 cs1	1 268,-	1 610,-
165mm, 0,6-0,8-1,0-1,3-1,6-2,0-2,6mm átmérőjű huzalok csupasztításához/vágásához, HRC 52-55-ig edzett pófák			

EXTOL érvéghüvely/krimpelő fogó

lyukak réz vagy sárgaréz menetes csapokhoz: M2,6-3,0-3,5-4,0-5,0



Kábelvágáshoz, vezetékek csupasztításához és szigetelt, valamint szigetetlen kábelcsatlakozók és dugaszoló csatlakozók krimpeléséhez

cikkszám	leírás	nettó	bruttó
8831130	Ø12/96 cs1	1 591,-	2 020,-
215mm			

EXTOL érvéghüvely/krimpelő fogó

szigetelt- és szigetetlen, egyes- és iker érvéghüvelyekhez, négyszög profilban présel

a pófák automatikusan alkalmazkodnak a csatlakozó átmérőjéhez



cikkszám	leírás	nettó	bruttó
8831132	cs1	6 748,-	8 570,-
175mm, négyzetprés 0,08-6,0mm ²			

fortum érvéghüvely fogó (prés)



önbeálló, 6 fokozatban állítható préserő



szigetelt- és szigetetlen, egyes- és iker érvéghüvelyekhez, hatszög profilban présel, prés tartomány: 0,08-10mm² (AWG 28-7)

cikkszám	leírás	nettó	bruttó
4770495	Ø10/20 cs1	9 299,-	11 810,-
0,08-10mm ² , hossza 175mm; tömeg: 400g; bliszteren			

EXTOL automata blankoló fogó

teljesen automatikus beállítás különböző szigetelési vastagságokig, legfeljebb 6,0mm² keresztmetszetig



vágópófa a gyors kábelvágáshoz

cikkszám	leírás	nettó	bruttó
8831124	Ø10/80 cs1	4 449,-	5 650,-
190mm, 0,08-6,0mm ²			

EXTOL vezeték csupasztító (blankoló) és krimpelő fogó klt., 231db



8831125 fogó + 230 db kábelvágó és saru, blankolás: 24-10 AWG: 0,2-6,0mm², krimpelés: szigetelt: 22-10 AWG: 0,5-6,0mm²; szigetetlen: 12-10 AWG: 4,0-6,0mm²; szigetetlen: 16-14 AWG: 1,5-2,5mm²; szigetetlen: 22-18 AWG: 0,5-1,0mm²

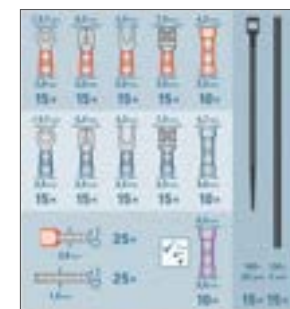

cikkszám	leírás	nettó	bruttó
8831126	Ø12 cs1	5 701,-	7 240,-
fogó hossza 205mm, CR12MoV			

EXTOL automata blankoló/krimpelő fogó

kemény pófák Cr12MoV-ből



huzalvágásra szánt rész

cikkszám	leírás	nettó	bruttó
8831125	Ø10/40 cs1	3 496,-	4 440,-
210mm, 0,2-6mm ² (24-10AWG)			

EXTOL blankoló kés

csavarral állítható a vágási mélység



kétélű penge egyenes és kampós éllel

tartós, kétkomponensű markolat, légnyitott csúszásgátló TPR gumival

cikkszám	leírás	nettó	bruttó
8831100	Ø10/100 cs1	1 630,-	2 070,-
170mm, 8-28mm átmérőjű kábelek esetén a kábel szigetelésének biztonságos vágása hosszanti és kerületi irányban anélkül, hogy károsítaná a kábel belsejében lévő egyes vezetékek szigetelését			

EXTOL kábelkötegelő, fehér, 100db

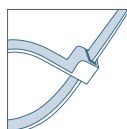

a fej polirozott, a pófák indukciós edzésűek



UV-, sav- és lúgálló

NYLON

cikkszám	leírás	nettó	bruttó
8856102	∅50/500 cs1	281,-	357,-
100x2,5mm, 100db, szakítószilárdság 8kg, hőmérsékleti tartomány -40-85°C, nylon, CE			
8856104	∅25/250 cs1	431,-	547,-
150x2,5mm, 100db, szakítószilárdság 8kg, hőmérsékleti tartomány -40-85°C, nylon, CE			
8856105	∅25/250 cs1	676,-	859,-
140x3,6mm, 100db, szakítószilárdság 18kg, hőmérsékleti tartomány -40-85°C, nylon, CE			
8856106	∅20/200 cs1	874,-	1 110,-
200x3,6mm, 100db, szakítószilárdság 18kg, hőmérsékleti tartomány -40-85°C, nylon, CE			
8856108	∅25/100 cs1	1 583,-	2 010,-
280x3,6mm, 100db, szakítószilárdság 18kg, hőmérsékleti tartomány -40-85°C, nylon, CE			
8856110	∅25/100 cs1	1 559,-	1 980,-
250x4,8mm, 100db, szakítószilárdság 22kg, hőmérsékleti tartomány -40-85°C, nylon, CE			
8856112	∅25/100 cs1	1 701,-	2 160,-
300x4,8mm, 100db, szakítószilárdság 22kg, hőmérsékleti tartomány -40-85°C, nylon, CE			
8856114	∅25/50 cs1	2 504,-	3 180,-
380x4,8mm, 100db, szakítószilárdság 22kg, hőmérsékleti tartomány -40-85°C, nylon, CE			
8856116	∅25/50 cs1	2 197,-	2 790,-
400x4,8mm, 100db, szakítószilárdság 22kg, hőmérsékleti tartomány -40-85°C, nylon, CE			
8856118	∅25/50 cs1	3 402,-	4 320,-
500x4,8mm, 100db, szakítószilárdság 22kg, hőmérsékleti tartomány -40-85°C, nylon, CE			

EXTOL kábelkötegelő, fekete, 100db

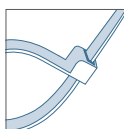

UV-, sav- és lúgálló



NYLON

cikkszám	leírás	nettó	bruttó
8856152	∅50/500 cs1	278,-	353,-
100x2,5mm, 100db, húzószilárdsága 18kg, nylon PA66, CE			
8856154	∅25/250 cs1	393,-	500,-
150x2,5mm, 100db, húzószilárdsága 18kg, nylon PA66, CE			
8856156	∅20/200 cs1	953,-	1 210,-
200x3,6mm, 100db, szakítószilárdság 18kg, hőmérsékleti tartomány -40-85°C, nylon, CE			
8856158	∅25/100 cs1	1 354,-	1 720,-
280x3,6mm, 100db, szakítószilárdság 18kg, hőmérsékleti tartomány -40-85°C, nylon, CE			
8856160	∅25/100 cs1	1 433,-	1 820,-
250x4,8mm, 100db, szakítószilárdság 22kg, hőmérsékleti tartomány -40-85°C, nylon, CE			
8856162	∅25/100 cs1	1 606,-	2 040,-
300x4,8mm, 100db, szakítószilárdság 22kg, hőmérsékleti tartomány -40-85°C, nylon, CE			
8856164	∅50/100 cs1	2 315,-	2 940,-
380x4,8mm, 100db, szakítószilárdság 22kg, hőmérsékleti tartomány -40-85°C, nylon, CE			
8856166	∅25/50 cs1	2 291,-	2 910,-
400x4,8mm, 100db, szakítószilárdság 22kg, hőmérsékleti tartomány -40-85°C, nylon, CE			
8856168	∅25/50 cs1	3 181,-	4 040,-
500x4,8mm, 100db, szakítószilárdság 22kg, hőmérsékleti tartomány -40-85°C, nylon, CE			
8856170	∅25/50 cs1	2 346,-	2 980,-
7,6x380mm 50db, húzószilárdsága 18kg, nylon PA66, CE			
8856172	∅10/20 cs1	3 134,-	3 980,-
540x7,6mm, 50db, húzószilárdsága 18kg, nylon PA66, CE			
8856176	∅10/20 cs1	3 307,-	4 200,-
600x9mm, 50db, húzószilárdsága: 800N., nylon PA66, CE			

EXTOL kábelkötegelő, színes, 100db



NYLON

cikkszám	leírás	nettó	bruttó
8856196	∅20/200 cs1	882,-	1 120,-
200x3,6mm, 100db, (4x25db), 4 szín, szakítószilárdság 18kg, hőmérsékleti tartomány -40-85°C, nylon, CE			

EXTOL kábelkötegelő, rozsdamentes acél, 50db



kábelek, vezetékek és egyéb, nemcsak villanyszerelési anyagok gyors kötégléséhez és rögzítéséhez, egyszer használatos



INOX

cikkszám	leírás	nettó	bruttó
8856273	∅50/100 cs1	2 047,-	2 600,-
150x4,6mm, 50db, max. húzószilárdsága: 560N., CE			
8856276	∅50/100 cs1	2 528,-	3 210,-
250x4,6mm, 50db, max. húzószilárdsága: 560N., CE			
8856278	∅50/100 cs1	2 906,-	3 690,-
350x4,6mm, 50db, max. húzószilárdsága: 560N., CE			
8856282	∅25/50 cs1	5 504,-	6 990,-
450x7,9mm, 50db, max. húzószilárdsága: 1140N., CE			
8856194	∅25/250 cs1	544,-	691,-
150x2,5mm, 100db, (4x25db), 4 szín, szakítószilárdság 8kg, hőmérsékleti tartomány -40-85°C, nylon, CE			

EXTOL kábelkötegelő fogó (rozsdamentes acél kábelkötegelőhöz)



meghúzás után könnyen eltávolíthatjuk a felesleges vált részeket a vágó funkció használatával



műanyag nyél

a fogó használatával nagyobb erőt és kontrolláltabb módon lehetséges a fém kábelkötegelők meghúzása

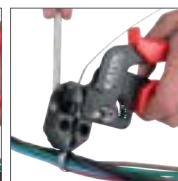
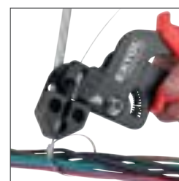

rozsdamentes acél kábelkötegelők erőteljes meghúzásához, 4,6-12mm szélességig, illetve 0,25-0,4mm vastagságig

cikkszám	leírás	nettó	bruttó
8856201	∅10 cs1	10 346,-	13 140,-
max. szalagszélesség: 12mm, szalagvastagsághoz: 0,25-0,4mm; teljes hossz: 208mm, tömeg: 560g			



(NEM FORGALMAZUNK
HASZONTALAN DOLGOKAT)



08

Szerszámok nőknek (354-359)

EXTOL 6 az 1-ben multifunkciós női munkakészlet

munka közben is biztosítja a tökéletes megjelenést

A készlet részei: kombinált fogó, csavarhúzó bitekhez, három buborékos vízmérték, szempillaspirál, körömrészlő és REVOLUTION EXTRAVAGANZA többfunkciós paletta arcra és szemre 21 árnyalattal (köztük metálfény). Alkalmas nappali és esti sminkhez.



akkus és vezetékes
szerszámok

356



szerszámkészletek

358



kéziszerszámok,
kiegészítők

359



EXTOL akkus ütvefúró, rózsaszín, 12V Li-ion, 2000mAh, szerszámtáskában, 27db-os készlet



EXTOL akkus fúrócsavarozó, rózsaszín, 12V Li-ion, 1300mAh, táskában

Kétésebességes akkus ütvefúró. Teljesen fémből készült sebességváltóval. A tokmázyárnak köszönhetően a fúrók könnyen cserélhetőek egy kézzel. A munkaterületet a fúró alján található LED lámpa világítja meg. A fúró egy szép rózsaszín bőröndben tárolható. A szett tartalma: kalapács, mérőszalag, tapétavágó, olló, oldalcsipő fogó, kombinált fogó, lapos és csillag csavarhúzó, mágneses csavarhúzó markolat bitekhez, 6db bit és 6db fémcsigafúró, 2 csipesz és kesztyű. Az akkumulátor töltésszelzővel rendelkezik.



A praktikus és könnyű akkus fúró-csavarozóval csavarokat lehet meghúzni és meglazítani, valamint fába, fémekbe és műanyagokba lehet furatokat készíteni. A szett tartalma: fúró-csavarozó gép, fúrószárok és bitek dobozban, tartozékok, és mindezek egy kényelmes és erős textiltáskában. A Li-ion akkumulátor nagy hatékonyságú, könnyű és gyorsan újratölthető. Alacsony önkisülése révén használaton kívül nagyon lassan veszíti a töltöttségéből.



akku	12V Li-ion	12V Li-ion
akku kapacitás	2000mAh	1300mAh
fordulatszám	I. 0-375/perc, II. 0-1400/perc	I. 0-400/perc, II. 0-1500/perc
ütésszám	I. 0-5625/perc, II. 0-21000/perc	
jobb/bal forgás	igen	igen
gyorstokmány	menet 3/8"	tokmány menet 3/8"
fúró átmérője	0,8-10mm	0,8-10mm
nyomatékváltó fokozatok	18 (+ fúrás és ütvefúrás üzemmód)	21+fúrási funkció
max. forgatónyomaték	30Nm	18Nm
akku töltési ideje	1h	4-5h
tartozékok	fúrók 1-2-3-4-5-6mm, bitek (-) 5-6mm, PH 1-2, PZ 1-2, 12 db-os készlet	fúrók 1-2-3-4-5-6mm, bitek (-) 5mm, PH 1-2, PZ 2, HEX 5, T20, 12db-os készlet
tároló	igen	igen
akkuval tömege	1,1kg	1kg
cikkszám	402403 ☉14 cs2	402401 ☉9 cs2
nettó/bruttó	30 740,- 39 040,-	20 969,- 26 630,-
402403A	tartalék töltő	pót töltő
402403B	tartalék akkumulátor 12V	tartalék akku 12V



EXTOL melegragasztó pisztoly, Ø11mm, 40W



a csomagolás tartalmaz 2db ragasztóstickt-et

otthoni, barkács munkákhoz ajánljuk



névleges üzemi teljesítmény	40W, rövid időre max. 100W
saját tömeg	160 g
feszültség/frekvencia	230V/50Hz
névleges teljesítményfelvétel	40W
max. teljesítmény	100W
olvasztórúd átmérője	11mm
ragasztókapacitás	10g/perc
aktiválási idő	5-7perc
ragasztási hőmérséklet	200°C
ragasztható anyag	fa, papír, üveg, kerámia, szőnyegpadló, műanyagok, bőr, karton, bizonyos típusú fémek
tömeg	160g

cikkszám **422004**
 ☎6/24 cs2
 nettó/bruttó 2 819,- **3 580,-**

EXTOL melegragasztó pisztoly, Ø7,2mm, 25W



finom és aprólékos munkákhoz tervezték, amikor kisebb mennyiségű ragasztót kell használni



A ragasztópisztolyt papír, parafa, fa, bőr, textil, műanyagok, kerámia stb. gyors ragasztására tervezték. A mechanikus adagolókar lehetővé teszi az olvadt ragasztó érzékeny, sima és pontos adagolását a kívánt helyre.

névleges teljesítményfelvétel	25W
max. teljesítmény	70W
olvasztórúd átmérője	7,2mm
ragasztókapacitás	4,5g/perc
aktiválási idő	3-5perc
ragasztási hőmérséklet	200°C
ragasztható anyag	műanyagok, kerámiák, bőr, karton, fa, bizonyos típusú fémek
tömeg	78g

cikkszám **422003**
 ☎12/48 cs2
 nettó/bruttó 1 732,- **2 200,-**

EXTOL tartalék akku töltő, 12V, 402401-hez, (RÉGI TÍPUS)



cikkszám	leírás	nettó	bruttó
402400A	cs2	2 039,-	2 590,-
402400 és 402401-hez			

EXTOL tartalék akku, 12V, Li-ion, 402401-hez, (RÉGI TÍPUS)



cikkszám	leírás	nettó	bruttó
402401B	cs2	7 126,-	9 050,-
töltés a 402400A töltővel			

EXTOL akkutöltő 12V, 402402 akkus fúrócsavarozóhoz, 800mA



cikkszám	leírás	nettó	bruttó
402402A	cs2	2 654,-	3 370,-
12V Li-ion akkumulátorhoz, 800mA			

EXTOL tartalék akku töltő, 12V, 402401-hez (ÚJ TÍPUS)



cikkszám	leírás	nettó	bruttó
402400D	cs2	2 173,-	2 760,-
402400 és 402401-hez			

EXTOL tartalék akku, 12V, Li-ion, 1300mAh, (ÚJ TÍPUS)



cikkszám	leírás	nettó	bruttó
402401E	cs2	7 685,-	9 760,-
töltés a 402400D töltővel			

EXTOL tartalék akkutöltő, 12V, a 402403 géphez, 2,5A



cikkszám	leírás	nettó	bruttó
402403A	cs2	5 299,-	6 730,-
12V Li-ion akkumulátorokhoz, 2,5A,			

EXTOL tartalék akku, 12V, Li-ion, a 402403 géphez



cikkszám	leírás	nettó	bruttó
402403B	cs2	10 551,-	13 400,-
12V Li-ion, 2000mAh			



EXTOL szerszámkészlet, 68db-os



Univerzális szett lányoknak, nőknek és hölgyeknek, amivel nem tud melléfogni. Amikor meg kell mérni, csavarozni kell, meg kell lazítani vagy meg kell húzni valamit, vagy amikor vágni, javítani, kalapálni vagy festeni, ragasztani, csiszolni kell valamit, vagy akár egy rózsát kell vágni a kertben, ez az elegáns puha tokban lévő készlet mindig kéznél lesz - és teljesen független lesz!

1/4"

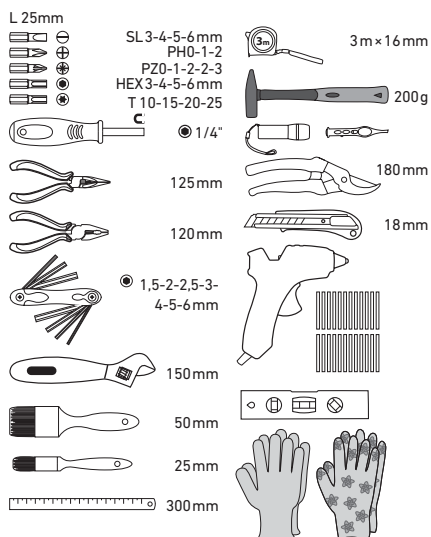

cikkszám	leírás	nettó	bruttó
6593	1/4"	88 cs1 18 591,-	23 610,-

EXTOL szerszámkészlet, 47db-os



1/4"

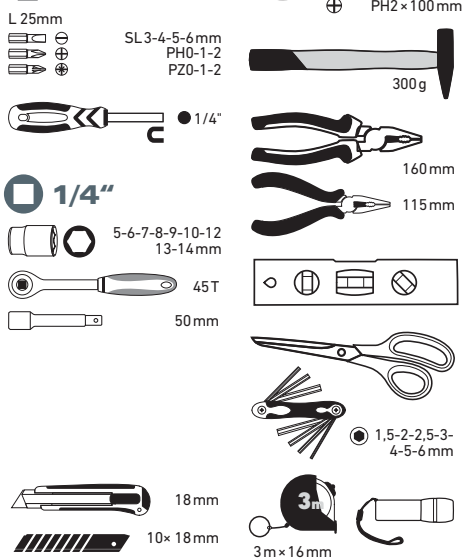

cikkszám	leírás	nettó	bruttó
6590	1/4"	812 cs1 13 094,-	16 630,-

EXTOL szerszámkészlet, 23db-os



1/4"

6-8-10-13mm

1/4"

adapter 1/4"-os hegyekhez

1/4"

L 25mm

3-4-5-6mm

PH0-1-2

PZ0-1-2

1/4" | 1/4"

1/4"

1/4"

1/4"

cikkszám	leírás	nettó	bruttó
6595	85/20 cs1 1/4"	6 394,-	8 120,-

EXTOL szerszámkészlet, 39db-os



1/4"

elemlámpa 1/4" 45 fogak

5-6-7-8-10-12-13-14mm

50mm

300g

160mm

160mm

18mm

2m×8mm

csipesz

1/4"

1/4"

1/4"

1,5-2-2,5-3-4-5-6-8-10mm

1/4"

L 25mm

3-4-5-6mm

PH0-1-2

PZ0-1-2

6,5×100mm

PH2×100mm

1/4"

2,5×50mm

PH00×50mm

100-250V

cikkszám	leírás	nettó	bruttó
6596	810 cs1 1/4"	9 843,-	12 500,-

EXTOL megerősített, fém tapétavágó kés



cikkszám	leírás	nettó	bruttó
80059	812/144 cs1 18mm, Auto-lock	890,-	1 130,-

EXTOL metszőolló



cikkszám	leírás	nettó	bruttó
9272	810/60 cs1 virágokhoz ajánljuk, max. 15mm átmérő, hossz. 17cm	1 669,-	2 120,-

EXTOL mérőszalag



cikkszám	leírás	nettó	bruttó
3193	812/120 cs1 3m, szalagszélesség 16mm	1 071,-	1 360,-

EXTOL kötött, poliészter kesztyű, PVC pöttyökkel



cikkszám	leírás	nettó	bruttó
99719	812/300 cs1 méret 7"	261,-	331,-

EXTOL kerti nylon kesztyű nitritbe mártva



cikkszám	leírás	nettó	bruttó
8856669	812/144 cs1 méret 7"	536,-	680,-



EXTOL
Lady

(NEM FOTZGALMAZUNK
HASZONTALAN DOLGOKAT)



09

Kert (360-397)

EXTOL

láncfűrész, BetterSafe 3,7V
új generációs fűrész, amely
megfelel a legszigorúbb biztonsági
előírásoknak

a védőelemek egyedülálló
kombinációja garantálja a minimális
kockázatot:

- rendkívül alacsony teljesítmény
- minimális akkumulátor üzemidő
- alacsony láncsebesség
- a lánc innovatív elhelyezése a rúdon
- mesterséges intelligencia által
vezérelt biztonsági zár

	szivattyúk	362
	akkus kerti gépek	370
	akkus talicska	375
	elektromos kerti gépek	376
	magasnyomású mosók	378
	fejszék	380
	fűrészek	381
	metszőollók	384
	ágvágók és egyéb kerti eszközök	386
	locsolástechnika	388
	sárgaréz csatlakozók tömlőhöz	392
	permetezők	394
	ponyvák	396

Szivattyúk



(3) tokozott csapágycsapat



(2) kettős mechanikus kerámia tömítés

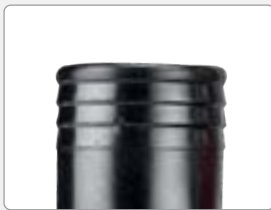

(1) robusztus műanyag csatlakozó



(4) speciális tömítések



(5) indukciós motor hővédelemmel



(6) rozsdamentes acél burkolat



(7) olajteknő



(8) lapátkerék



(9) vágókés



EXTOL PREMIUM

Professzionális paraméterek...

- (1) ROBUSZTUS MŰANYAG CSATLAKOZÓ**
Alumínium bajonett záras gyorscsatlakozó használatának lehetősége.
- (2) KETTŐS MECHANIKUS KERÁMIA TÖMÍTÉS**
Cementezett szilícium-karbid tömítőfelületekkel készült, nagy kopásállóság jellemzi.
- (3) TOKOZOTT CSAPÁGYAK**
Szándékosan túlméretezettek a szivattyú egyik legfontosabb részeként.

- (4) SPECIÁLIS GUMI TÖMÍTŐGYŰRŰK**
Kivehetőek, megakadályozzák, hogy folyadék kerüljön a motorba.
- (5) ERŐTELJES INDUKCIÓS MOTOR HŐVÉDELEMMEL**
Védi a villanymotort a túlterhelés okozta leégéstől (pl. blokkolt járókerék, magas hőmérséklet stb.).
- (6) ROZSDAMENTES ACÉL HÁZ**
Minden Extol Premium szivattyú rozsdamentes acél burkolattal rendelkezik a korrózióállóságért.
- (7) OLAJTEKNŐ**
A tömítés csúszófelületének kenésére és hűtésére. Megakadályozza, hogy a súrlódó részeket tartalmazó szivattyúzott folyadék a mechanikus

tömítés súrlódó felületére kerüljön.

- (8) LAPÁTKERÉK**
Megfelelő keménységű edzett öntöttvasból készül. Kialakítása révén megakadályozza az eltömődést és lehetővé teszi a szilárd és hosszú szálú szennyeződések tartalmazó folyadékok szállítását is.
- (9) FORGÓ VÁGÓKÉS**
A szivattyúzott szennyvíz és a szálas szennyeződések őrlésére szolgál.
- (10) GAZDASÁGOS**
A szivattyúzó rész fémből készült, ezért azonos szivattyúzási teljesítmény mellett feleannyi energiát fogyaszt, mint az olcsóbb műanyag modellek.

EXTOL szennyvíz búvárszivattyú, 250W, 9000l/óra=150l/perc

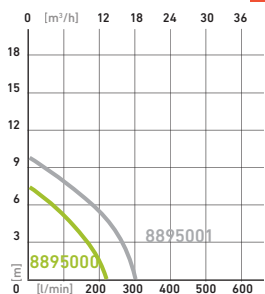

az Extol szivattyúk megbízható, gyors garanciális szervíz támogatással rendelkeznek

dupla mechanikus kerámia motor tömítés található az olajkamrában, és így még nagyobb megbízhatóságot ér el, ami ezen szivattyúk hosszú élettartamának alapja

az Extol Premium szivattyúk robusztus öntöttvas teste megfelel a kivételes teljesítményüknek, amelyre szükségük van a nehéz körülmények között a mentési munkák során, aknák, sáros tavak, kutak és más erősen szennyezett vízforrások szivattyúzásakor

Az Extol Premium merülő iszapszivattyúk elsősorban szennyezett és szennyvíz szivattyúzására szolgálnak. A nagy átteresztőképességnek köszönhetően lehetővé teszi a víz szivattyúzását még kis szilárd és rostos szennyeződések ellenére is. A szivattyú a patakok, tavak, uszodák stb. vízének szivattyúzására is használható.



EXTOL szennyvíz búvárszivattyú, 750W, 18000l/óra=300l/perc



az Extol szivattyúk megbízható és gyors garanciával és garancia utáni szervizzel rendelkeznek

dupla mechanikus kerámia motor tömítés található az olajkamrában, és így még nagyobb megbízhatóságot ér el, ami ezen szivattyúk hosszú élettartamának alapja

az Extol Premium szivattyúk robusztus öntöttvas teste megfelel a kivételes teljesítményüknek, amelyre szükségük van a nehéz körülmények között a mentési munkák során, aknák, sáros tavak, kutak és más erősen szennyezett vízforrások szivattyúzásakor

Az Extol Premium merülő iszapszivattyúk elsősorban szennyezett és szennyvíz szivattyúzására szolgálnak. A nagy átteresztőképességnek köszönhetően lehetővé teszi a víz szivattyúzását még kis szilárd és rostos szennyeződések ellenére is. A szivattyú a patakok, tavak, uszodák stb. vízének szivattyúzására is használható.



feszültség/frekvencia	230V/50Hz	230V/50Hz
névleges leadott teljesítmény	250W	750W
névleges teljesítményfelvétel	350W	1000W
max. áram	9000l/óra, 150l/perc	18000l/óra, 300l/perc
max. szállítási magasság	7,5m	10m
max. merülés mélység	5m	5m
min. vízmélység	65mm	107mm
kimeneti átmérő	1"-1 1/4"-1 1/2"	2"
szennyeződés max. mérete	15mm	25mm
tápkábel hossza	8m	8m
alkalmazás	tiszta és szennyezett vízhez	tiszta és szennyezett vízhez
tömeg kábel nélkül	8,7kg	18,5kg
tömeg kábellel	9,5kg	19kg
cikkszám	8895000	8895001

nettó/bruttó

cs2 41 260,-

52 400,-

cs2 73 228,-

93 000,-



EXTOL®
PREMIUM

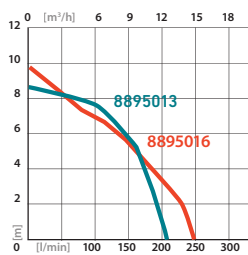

EXTOL szennyvíz bűvárszivattyú, 3 az 1-ben, 900 W, 13000 l/h

Bűvárszivattyú szennyezett vízhez, közepes igénybevételre. Egyedülálló, 3 az 1-ben felépítésének köszönhetően lehetővé teszi a folyadék „szárazság” való felszívását.



lehetőség a szivattyú "száraz" beállítására



EXTOL szennyvíz bűvárszivattyú, 1100W, 15000l/h

Ezt a nagy teljesítményű, nagy átfolyású, inox bűvárszivattyút tiszta, zavaros és szennyezett víz szivattyúzására tervezték családi házak körül vagy kertekben.



rozsdamentes acél test



EXTOL szennyvíz bűvárszivattyú, 1100W, 18500l/óra

Rozsdamentes acél bűvárszivattyú közepes igénybevételre tervezve.



feszültség/frekvencia	230V/50Hz	230V/50Hz	230V/50Hz
névleges teljesítményfelvétel	900W	1100W	1100W
max. átfolyás	13000l/óra	15000l/óra = 250l/perc	18500l/óra
max. szállító magasság	9m	9,5m	8m
max. merülési mélység	7m	7m	7m
védettség	IP68	IPX8	IPX8
kimeneti átmérő	1 1/2"	1 1/2"	1 1/2"
nyomóoldali csatlakozó	1"-1 1/4"-1 1/2"	1"-1 1/4"-1 1/2"	1"-1 1/4"-1 1/2"
max. részecskeméret	1 vagy 8 vagy 35mm (beállítástól függ)	35mm	20mm
tápkábel hossza	10m	15m	10m
alkalmazás	szennyvízhez és tiszta vízhez	tiszta és szennyezett vízhez	tiszta és szennyezett vízhez
tömeg kábel nélkül	4,3kg	4,8kg	7kg
cikkszám	8895013 cs2	8895016 cs2	8895009 cs2
nettó/bruttó	35 906,- 45 600,-	37 717,- 47 900,-	39 921,- 50 700,-
	414121C tartalék szűrítő könyök	21C tartalék szűrítő könyök	414121C tartalék szűrítő könyök

EXTOL szennyvíz bűvárszivattyú, 400W, 7500l/óra

Kisméretű bűvárszivattyú alkalmankénti vízszivattyúzásra úszómedencékből, kutakból, hordókból, kertekben és nyaralókban, valamint mindenhol, ahol szükség van szennyezett víz szivattyúzására.

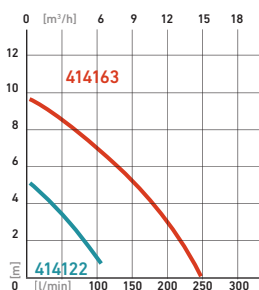

EXTOL szennyvíz bűvárszivattyú, rozsdamentes acél, 1100W, 15000l/h

Az Extol Craft nagy teljesítményű bűvárszivattyú alkalmas szennyezett víz szivattyúzására medencékből, kutakból hordókba, kertekben és nyaralókban stb.



automatikus vagy kézi üzemmód



feszültség/frekvencia	230V/50Hz	230V/50Hz
névleges teljesítményfelvétel	400W	1100W
max. áram	7500l/óra	15000l/óra
max. szállítási magasság	5m	9,5m
max. merülés mélység	5m	7m
min. vízmélység	145mm	50mm
kimeneti átmérő	1 1/4"	1 1/2"
nyomóoldali csatlakozó	1" - 1 1/4"	1" - 1 1/4" - 1 1/2"
szennyeződés max. mérete	35mm	35mm
tápkábel hossza	10m	10m
alkalmazás	tiszta és szennyezett vízhez	tiszta és szennyezett vízhez
tömeg kábel nélkül	3,3kg	4,7kg
cikkszám	414122 cs2	414162 cs2
nettó/bruttó	18 323,- 23 270,-	29 921,- 38 000,-



EXTOL
CRAFT

EXTOL búvárszivattyú, szárazra szivattyúzáshoz, 400W

Kiváló modell kerti medencékhez, kisebb terek vagy konténerek „szárazra” történő szivattyúzására.



kampó a szivattyú hordóra akasztásához

rugalmas fém tömlő



EXTOL esővíz (hordóürítő) szivattyú, 350W, 5000l/h

Tiszta víz szivattyúzására tervezték esővízhordókból. 11m-es nyomómagasságának köszönhetően eljuttatja a vizet kertjének teljes területre.



EXTOL búvárszivattyú, nyomás szenzorral, 1200W, 6000l/h

Ez az automata szivattyú közvetlenül csatlakoztatható a háztartási vízelosztó rendszerhez, és használható például a kert közvetlen öntözésére kültől származó vízzel stb.



feszültség/frekvencia	230V/50Hz	230V/50Hz	230V/50Hz
névleges teljesítményfelvétel	400W	350W	1200W
max. folyadékszállítás	8000l/óra = 133l/perc	5000l/óra = 83l/perc	6000l/óra = 100l/perc
max. szállítási magasság	7m	11m	40m
max. merülési mélység	7m	7m	12m
min. vízmélység	1mm	5mm	30mm
kimeneti átmérő	1 1/2"	15,7mm	1"
nyomóoldali csatlakozó	1"-1 1/4"-1 1/2"	gyorscsatlakozó	1"
szennyeződés max. mérete	1mm	1mm	1mm
tápkábel hossza	10m	10m	15m
alkalmazás	tiszta vízhez	tiszta vízhez	tiszta vízhez
tartozékok			rögzítő kötél
tömeg kábel nélkül	3,4kg	3,1kg	8,4kg
cikkszám	8895014	8895015	8895017
	⊗4 cs2	⊗4 cs2	cs2
nettó/bruttó	31 165,- 39 580,-	22 299,- 28 320,-	80 866,- 102 700,-



8895014

EXTOL csőcsonk adapter 1"-1 1/4"-1 1/2" lépcsőkkel, visszafolyás gátlóval a 8895014 szivattyúhoz



cikkszám	leírás	nettó	bruttó
8895014C	⊗125 cs3	2 654,-	3 370,-
	1" - 1 1/4" - 1 1/2"		
	8895014 szivattyúhoz		

EXTOL búvárszivattyú, 1000W, 5500l/óra



max. szállítási magasság: 40m



Elsősorban szennyvíz és iszapos víz szivattyúzására alkalmas. A nagy átfolyásnak köszönhetően előnyösen használható árkok, tavak, patakok, tűzoltóvíz tartályok és medencék stb. szivattyúzásához.



feszültség/frekvencia	230V/50Hz
névleges teljesítményfelvétel	1000W
max. átfolyás	5500l/óra
max. szállítási magasság	40m
max. merülési mélység	7m
érintésvédelem	IPX8
kimeneti átmérő	1"
szennyeződés max. mérete	0,5mm
tápkábel hossza	10m
alkalmazás	tiszta vízhez
tömeg kábel nélkül	8,5kg
cikkszám	8895008
	⊗4 cs2
nettó/bruttó	48 661,- 61 800,-
8895008C	tartalék csatlakozó 1"

EXTOL kerti szivattyú, 500W, 3600l/h

Erőteljes önfelszívó szivattyúk, melyeket sokoldalú felhasználásra terveztek pl. kerti öntözésre, kerti zuhanyozásra, medence feltöltésre, folyó/tó szivattyúzására. Csak tiszta víz pumpálására alkalmas. Használat előtt figyelni kell, hogy a feltöltő-légtelenítő nyíláson töltsük fel teljesen vízzel. **Noryl lapát:** PPO (polifenilén-éter és polisztirol keveréke), mely vizes környezetben a legnagyobb mértékben tartja meg eredeti tulajdonságait. Nagy repesztőszilárdsággal és kiváló kémiai ellenállással bír, jól viseli a tartós igénybevételt. Széles körben használják fémek kiváltására.

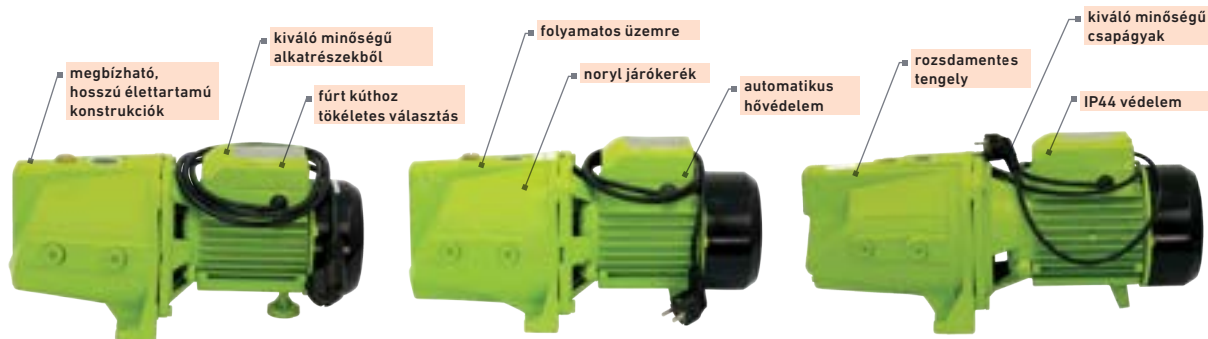

IP44



IP44



IP44



feszültség/frekvencia	230V/50-60Hz	230V/50-60Hz	230V/50-60Hz
névleges teljesítményfelvétel	500W	750W	1100W
max. szállítási magasság	41m	46m	42m
max. szívómélység	9m	9m	9m
bemeneti/kimeneti átmérő	1"/1"	1"/1"	1"/1"
max. üzemi nyomás	4,1bar	4,6bar	4,2bar
tartozékok	1,5m kábel	1,5m kábel	1,5m kábel
tömeg	7,4kg	7,4kg	7,4kg
cikkszám	84510	84511	84512
	cs2	cs2	cs2
nettó/bruttó	38 661,- 49 100,-	55 039,- 69 900,-	88 976,- 113 000,-

EXTOL szennyvíz bűvárszivattyú, 750W, 13500l/h

- könnyű szerkezet és nagy teljesítmény
- megbízható, hosszú élettartamú motor
- hővédelemmel ellátva
- úszókapcsoló szabályozza az automatikus ki- és bekapcsolást



10m

A szennyvízszivattyút építkezéseken, illetve kertekben használhatjuk pl. víz kiszivattyúzására medencékből, tartályokból vagy kutakból, valamint locsolásra, stb. Nagy zagyszállító képessége révén szennyvíz szivattyúzására is használható, iszap szivattyúzására azonban nem alkalmas.

A be- és kikapcsolás pontja: ±50cm / ±5cm. IP68-as védelemmel rendelkezik.



feszültség/frekvencia	230V/50-60Hz
névleges teljesítményfelvétel	750W
max. szállítási magasság	8m
max. merülés mélység	8m
kimeneti átmérő	1"-1 1/4"-1 1/2"
max. szállítás	13500 l/óra
max. folyadék hőmérséklet	35°C
tápkábel hossza	10m
tömeg kábellel	5,7kg
beszívható idegen test max.	35mm
cikkszám	84502
	cs2
nettó/bruttó	36 693,- 46 600,-

EXTOL Az Extol 84502 szivattyú teljesítménye a nyomómagasság függvényében:



A megadott nyomómagasság ideális feltételekre vonatkozik. A szivattyú szállítóteljesítménye a tömlő hosszúságának növelésével, a magasságkülönbség növekedésével, a hálózati feszültség csökkenésével, a tömlő ellenállásának, a fojtás fajtájának, a vízhőmérsékletnek és a szivattyúzott folyadék sűrűségének növekedésével arányosan csökken.

EXTOL mélykúti csőszivattyú, 370W, 1500l/h

Az Extol csőszivattyút akár 100m merülési mélységig használhatjuk tiszta víz szivattyúzására. A kis átmérőnek köszönhetően keskeny helyeken is lehet használni (pl. fűrt kutakban), ahol a hagyományos, úszó kapcsolóval szerelt búvárszivattyúkat nem lehet a kútba eresztetni. Működető egységgel kapcsolható, mely a kúton kívül helyezkedik el. Az orsós szivóegységnek köszönhetően a szivattyút vízszintes helyzetben is lehet üzemeltetni, de biztosítani kell, hogy a nyomóömlő ne törjön meg.



erős felfüggesztő szemek a biztonságos rögzítéshez

ideális szivattyútípus a mély kutakból származó víz hosszútávú szivattyúzására

EXTOL mélykúti csőszivattyú, 570W, 1920l/h



a motor tömítését egy kettős kenésű mechanikus (kerámia-grafit) tömítés és egy gumigyűrűs tömítés biztosítja

a kondenzátor, a túlterhelés védelem és a kapcsoló külön dobozban van elhelyezve

EXTOL mélykúti csőszivattyú, 820W, 1920l/h

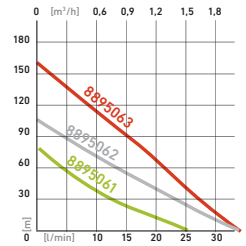

feszültség/frekvencia	230V/50Hz	230V/50Hz	230V/50Hz
névleges teljesítményfelvétel	550W	950W	1350W
névleges leadott teljesítmény	370W	570W	820W
max. átfolyás	1500l/h	1920l/h	1920l/h
max. nyomómagasság	72m	105m	148m
max. merülési mélység	100m	100m	100m
min. vízmagasság a szivattyú felett	100cm	100cm	100cm
kimeneti átmérő	1"	1"	1"
szennyeződés max. mérete	0mm	0mm	0mm
szivattyú átmérője	75mm	88mm	100mm
minimális kútfurat átmérő	110mm	130mm	140mm
tápkábel hossza	40m	50m	50m
alkalmazás	tiszta vízhez	tiszta vízhez	tiszta vízhez
tömeg kábel nélkül	10,1kg	13,4kg	17kg
cikkszám	8895061	8895062	8895063
nettó/bruttó	cs2 46772,-	cs2 64 724,-	cs2 84 646,-
tartalék csatlakozó	8895008A	8895008A	8895008A
tartalék orsó, 3db-os klt.	8895061A	8895062A	8895063A
kapcsolódoboz	8895061P	8895062P	8895063P

59400,-

82 200,-

107 500,-

EXTOL mélykúti membrános szivattyú, 300W, 10m

Membrános szivattyú, amely ideális 105mm-es vagy nagyobb átmérőjű mélykutakhoz. alkalmas különféle felhasználásra, például kerti öntözés, mosás vagy permetezés. Extra hosszú kábellel. 4 órás folyamatos használatot követően 30 perc szünetet kell tartani!



a membrános szivattyúk jelentős nyomást és nagy áramlást biztosítanak

csak tiszta vízhez

egy 3/4"-es tömlőbe nyomja ki a vizet, amelyet a kimenetre kell helyezni és bilincsel rögzíteni

EXTOL mélykúti membrános szivattyú, 300W, 20m



EXTOL mélykúti membrános szivattyú, 300W, 40m

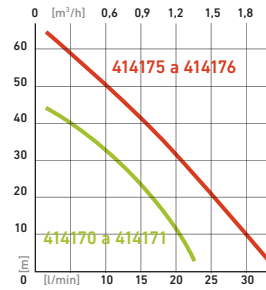

feszültség/frekvencia	230V/50Hz	230V/50Hz	230V/50Hz
névleges teljesítményfelvétel	300W	300W	300W
max. áram	1400l/óra	1400l/óra	1400l/óra
max. szállítási magasság	50m +/- 5%	50m +/- 5%	50m +/- 5%
max. merülési mélység	5m	5m	5m
érintésvédelem	IPX8	IPX8	IPX8
kimeneti átmérő	3/4"	3/4"	3/4"
szennyeződés max. mérete	0mm	0mm	0mm
szivattyú átmérője	105mm	105mm	105mm
tápkábel hossza	10m	20m	40m
alkalmazás	tiszta vízhez	tiszta vízhez	tiszta vízhez
tömeg kábellel	4,4kg	4,8kg	6,3kg
cikkszám	414170	414171	414172
nettó/bruttó	⊕4 cs2 20 307,-	⊕4 cs2 24 354,-	⊕4 cs2 35 433,-
414171-3	tartalék membrán	k membrán	
414171-4	tartalék gumiszelep	k gumiszelep	

25 790,-

30 930,-

45 000,-

házi vízmű, 750W, 5400l/h

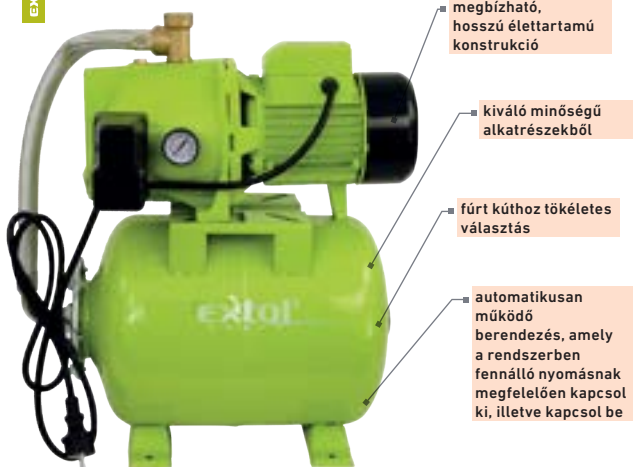

- megbízható, hosszú élettartamú konstrukció
- kiváló minőségű alkatrészekből
- fűrt kúthoz tökéletes választás
- automatikusan működő berendezés, amely a rendszerben fennálló nyomásnak megfelelően kapcsol ki, illetve kapcsol be

Erőteljes, automatikus szivattyú 5°C feletti használatra kertben, nyaralóban vagy kisebb épületekben. Csak tiszta vizet tud pumpálni. Használható kerti öntözésre, kerti zuhanyozásra, medence feltöltésre, folyó/tó szivattyúzására. Használat előtt fel kell tölteni vízzel.



IPX4

5400 liter/óra, járókerék: noryl, rozsdamentes tengely, IPX4
feszültség/frekvencia 230V/50-60Hz
névleges teljesítményfelvétel 750W
max. szállító magasság 46m
max. szívómélység 9m
bemeneti/kimeneti átmérő 1" / 1"
max. üzemi nyomás 4,6bar
tartály űrtartalom 20liter
tartozékok 1,5m kábel
tömeg 15kg
cikkszám 84513
cs2
nettó/bruttó 75 354,- 95 700,-

fűrógéppel hajtható mechanikus szivattyú 3/4"-os tömlőhöz

nem szennyezett vízhez: eltömődött kádák, mosdók, mosógépek vagy akváriumok, továbbá elöntött pincék, kisebb kerti tavak, medencék, hordók stb. kiszivattyúzásához, kerti öntözéshez

nem használható a következőkhöz: üzemanyag, alkohol, etilén-glikol, vegyi anyagok, koptató hatású anyagot vagy szálaló anyagokat tartalmazó folyadékok, 40°C-nál melegebb folyadékok



cikkszám	leírás	nettó	bruttó
8877025	88/36 cs1	11 260,-	14 300,-
	max. teljesítmény max. fordulaton: 50l/perc 3000 fordulat/percnél		
	Ø mindkét végén 3/4", min. fűrőteliesség 350W,		
	max. nyomómagasság: 15m,		
	max. szívómélység: 2m,		
	Ø tengely 7mm		



fűrógéppel hajtható mechanikus szivattyú, tiszta (de NEM ivó-) vízhez

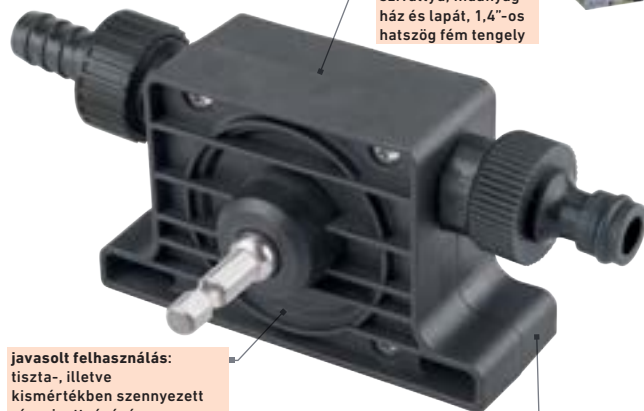

fűrógéppel hajtható mechanikus szivattyú, műanyag ház és lapát, 1,4"-os hatszög fém tengely

javasolt felhasználás: tiszta-, illetve kismértékben szennyezett víz szivattyúzására, pl. eltömődött kádák, mosdók, mosógépek vagy akváriumok, továbbá elöntött pincék, kisebb kerti tavak, medencék, hordók stb. kiszivattyúzásához, kerti öntözéshez.

nem használható a következő anyagok szivattyúzására:
 - benzín, gázolaj, alkohol, etilén-glikol illetve egyéb vegyi anyagok
 - koptató hatású anyagokat tartalmazó folyadékok: homok, iszap stb.
 - szálaló anyagokat tartalmazó folyadékok
 - pécégődrök, szennyvízlepitők és ivóvíz
 - +5°C-nál hidegebb illetve +40°C-nál melegebb folyadékok



max. [elméleti] szállítási kapacitás: 18 liter/perc (a meghajtó fűrógép teljesítményétől függően!), csőcsomok: 3/4" menetes / 1/2" kuplung csatlakozáson (2db a csomagban) keresztül 1/2" tömlőhöz csatlakoztatható.
max. nyomómagasság: 3m, max. szívási mélység: 1m, max. szivótömlő: 2,7m,
max. fordulatszám: 3000 ford/perc.
cikkszám 904001
cs40 cs1
nettó/bruttó 2 795,- 3 550,-

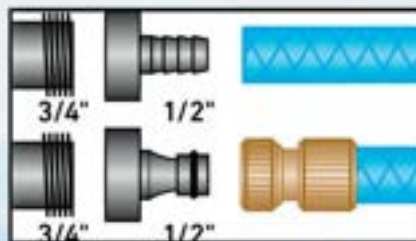
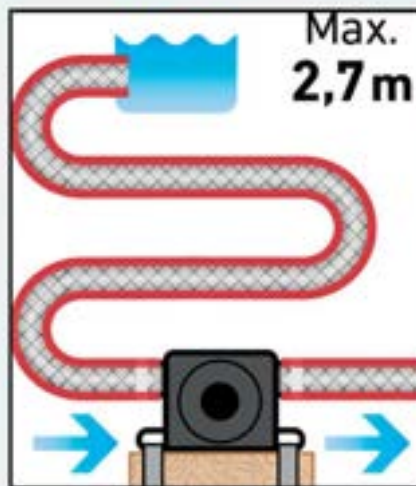

szivattyú típusa	felhasználás	cikkszám	kép	max. vízáram (l/h)						max. mérülési mélység (m)	töltőcső méretek	min. vízszint magasság (mm)	max. külső átmérő (mm)	névleges teljesítmény (W)	max. szállítás (mm)	táp kábel hossza (m)	tömeg (kg)	megjegyzés				
				0(l/h)	3000	6000	9000	12000	15000 (l/h)													
				max. nyomómagasság (m)																		
				0(m)	5	10	15	20	25 (m)													
SZENNYVÍZ	zagy- és szennyvíz	Apró szilárd és szálal szennyeződések tartalmozó szennyvíz szivattyúzására tavakból, patakokból, medencékből stb.	Extol Premium	8895000		9000/h					5	1 1/2"	65	167	250	15	5,3	9,5				
						7,5m																
				8895001		18000/h							5	2"	107	225	750	25	6	19		
						10m																
				8895005		16200/h							5	2"	85	332	1100	15	10	22,5		vágókéssel felszerelt, így szennyvíz szivattyúzására is alkalmas
						10m																
				8895006		8000/h							7	1 1/4"	145	225	400	35	10	4,5		
						5m																
	8895007		13000/h							7	1 1/4"	145	230	750	30	10	5,5					
			8m																			
	8895009		18500/h							7	1 1/4"	135	250	1100	20	10	7,0					
			8m																			
	8895013		13000/h							7	1 1/4"	50	235	900	1,8/35	10	4,3		állítható talp magasság			
			9m																			
	8895016		15000/h							7	1 1/4"	50		1100	35	15	4,8					
			9,5m																			
szennyvíz	Közepes igénybevételre, hétféle házakhoz, kerti/ház körüli munkákhoz.	Extol Premium	Extol L Craft	414122		7500/h					5	1 1/4"	145	210	400	35	10	3,3				
						5m																
				414123		7500/h						5	1 1/4"	50		400	35	10	3,0			
						5m																
414142		13000/h							7	1 1/4"	50		750	35	10	3,6						
		8m																				
414162		15000/h							7	1 1/4"	50		1100	35	10	4,7						
		9,5m																				
szennyvíz	Víz szivattyúzására úszómedencékből, kutakból hordókba, kertekben, nyaralókban, szennyezett víz kiszivattyúzása.	Extol L Craft	Extol Premium	8895040		39000/h					5	3"	100	260	750	0,25	8	25				
						8m																
				8895014		8000/h						7	1 1/4"	1		400	1	10	3,4			
		7m																				
8895015		5000/h							7	gyorscsatlakozó	5		350	1	10	3,1						
		11m																				
NYOMÓ	tisztá víz	Tiszta víz szivattyúzására magasabban fekvő területre vagy a kert locsolására szórófejjel.	Extol Premium	8895008		5500/h					7	1"	110	165	1000	0,5	10	8,5				
						40m																
				8895017		6000/h						12	1"	30		1200	1	15	8,4			
						40m																
				8895061		1800/h						100	1"	1000	75	370	0	40	10,1			
						72m																
				8895062		1920/h						100	1"	1000	88	570	0	50	13,4			
						105m																
	8895063		1920/h						100	1"	1000	100	820	0	50	17,0						
			148m																			
	tisztá víz	Tiszta víz szivattyúzására szilárd szennyeződés (homok, kavics stb.) nélküli fúrt kutakból, aknákból, tartályokból vagy a víz magasabban fekvő helyekre történő szivattyúzására.	Extol L Craft	Extol Premium	414170		1400/h					5	3/4"	500	105	300	0	10	4,4			
							50m															
					414171		1400/h						5	3/4"	500	105	300	0	20	4,8		
							50m															
	tisztá víz	Mély kutakhoz, öntözésre, mosásra, permetezéshez.	Extol L Craft	Extol Premium	414175		2000/h					5	3/4"	500	105	600	0	10	4,6			
							70m															
414176		2000/h							5	3/4"	500	105	600	0	20	5,6						
		70m																				
FELSZÍNI	Használható kertben, nyaralóban, kerti öntözéshez, kerti zuhanyzóhoz stb.	Extol Premium	Extol Premium	414262		3080/h					9	1"	-	-	500	0	9,0					
						31m																
	Kertben, nyaralóban vagy kisebb épületekben való használatra: kerti öntözéshez, kerti zuhanyzóhoz, medence feltöltéséhez, folyókból, tavakból való szivattyúzásához.	Extol Premium	Extol Premium	8895080		5270/h					9	1"	-	-	750	0	12,0	sárgaréz lapátkerék				
						44m																
8895081		9500/h							9	1"	-	-	1100	0	23,0	sárgaréz lapátkerék						
		41m																				
8895095		5270/h							9	1"	-	-	750	0	16,3	háztáji, 19l-es tartály, sárgaréz lapátkerék						
		44m																				

20V-os akkus kerti gépek



(1)

Akkus fűszegélynyíró
20V Li-ion, 2000mAh

Cikkszám: 8895712 akkuval

Cikkszám: 8895713 akku nélkül



(2)

Akkus sövényvágó
20V Li-ion, 2000mAh

Cikkszám: 8895730 akkuval

Cikkszám: 8895731 akku nélkül

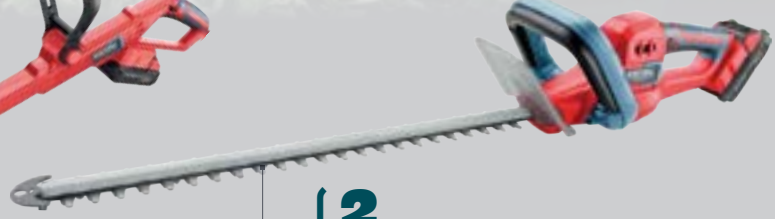

2,4A

Cikksz.: 8895790



+



20V
2000mAh

Cikksz.: 8895780

4000mAh

Cikksz.: 8895782

powered by
Li-ion
technology

+

2x2,4A

Cikksz.: 8895791



4,5A

Cikksz.: 8895792



+

(3)

Akkus láncfűrész
20V Li-ion, 2000mAh

Cikkszám: 8895740 akkuval

Cikkszám: 8895741 akku nélkül



(4)

Akkus fűnyíró
20V Li-ion, 2x 2000mAh

Cikkszám: 8895720 akkuval

Cikkszám: 8895721 akku nélkül



BRUSHLESS

EXTOL akkus fűszegélynyíró gép, 30cm, GARDEN20V, Li-ion, 2000mAh



Li-ion 1x 1h Az akkus fűszegélynyíróval rendben tarthatja a kerti pázsitot, akár nehezen hozzáférhető helyeken is, mint a szegélyek, padok, fák és bokrok körül.

akku	20V Li-ion
akku kapacitás	2000mAh
fordulatszám	7500/min
vágási felület	30cm
damil átmérő	1,6mm
teleszkópos fogantyú	hosszabbítás 0-23 cm-rel
teljes hossz	98-121cm
dönthető fej	igen, 4 pozíció 90 °-kal elforgatható
akku töltési ideje	1h
akkuval tömege	2kg

cikkszám	8895712	8895713
	cs2	cs2
nettó/bruttó	34 961,- 44 400,-	22 276,- 28 290,-
8895712A	damilorsó, damillal, 2db	
8895712B	damilfej burkolat, 2db	

EXTOL akkus láncfűrész gép, 30cm, GARDEN20V, Li-ion, 2000mAh

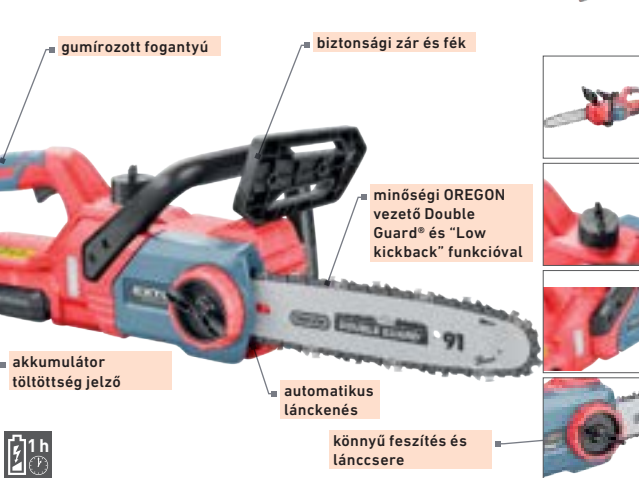

Li-ion 1x 1h Az akkus láncfűrészrel fákat lehet kivágni, ágakat és gallyakat lehet levágni, tűzfát lehet előkészíteni, farönköket, deszkákat vagy gerendákat lehet darabolni. Egyesíti az elektromos fűrészek előnyeit - alacsony zajszint, könnyű kezelhetőség és karbantartás - a benzines fűrészek mozgásszabadságával.

akku	20V Li-ion
akku kapacitás	2000mAh
lap hossz	305mm
lánc	Oregon® 91PX040X
láncsebesség	5m/s
olajtartály térfogata	130ml
akku töltési ideje	1h
akkuval tömege	3,2kg

cikkszám	8895740	8895741
	cs2	cs2
nettó/bruttó	51 575,- 65 500,-	33 622,- 42 700,-
8895740A	lánc és vezető	

EXTOL akkus fűnyíró gép, BRUSHLESS, GARDEN20V, Li-ion, 2x2000mAh



BRUSHLESS

Az akkus fűnyíró ötvözi az elektromos fűnyírók előnyeit - az alacsony zajszintet, a könnyű kezelhetőséget és a karbantartást, valamint a benzines fűnyírók szabad mozgását. A fűnyíró a legkorszerűbb, „kefe nélküli” (BRUSHLESS) motor hajtja. Ez az új típusú motor hosszabb élettartamú, erősebb és kevesebb energiát fogyaszt, mint a hagyományos szénkefés motorok. Az energiaforrás két 20 V-os Li-ion akkumulátor, mindegyik 2000 mAh kapacitású, és a mellékelt dupla gyorsító 1 óra alatt tölti fel őket. Teljesen feltöltött akkumulátorokkal rendszeresen 200-250m² gyepet nyírhat (befolyásolhatja a vágott fű magassága és minősége). A vágási magasság 25-65 mm között állítható. A fűnyíró alacsony súlya lehetővé teszi a könnyebb kezelhetőséget meredekebb terepen, szállításkor és időkét által történő használat esetén is. A masszív kerekek megkönnyítik a fűnyíró mozgását a fűben. A fűkosár részben vaszonból készült, így lehetővé teszi a kosár méretének csökkentését tároláskor. A fűnyíró dupla biztonsági zárral van felszerelve - a ravaszt egy biztonsági gombbal rögzítik, és az akkumulátor mellett egy speciális biztonsági kulcs található, amely nélkül a fűnyíró nem indítható el. Ha kiveszi és magával viszi, a gyerekek például nem tudják elindítani a fűnyírót, és nem sérülhetnek meg. Az akkumulátor töltésszögének segítségével tudni fogja mikor szükséges a másik akkumulátort feltölteni. A Li-ion akkumulátor rendkívül csekély mértékben merül tárolás alatt, így a készülék szinte bármikor használatra kész.

Li-ion 2x 1h

akku	20V Li-ion
akku kapacitás	2x2000mAh
fordulatszám	3900/min
vágási felület	33cm
vágási magasság	25-65mm
gyepmért	rendszeres fűnyírás 200-250m ²
kosár úrtartalom	35l
akku töltési ideje	1h
akkuval tömege	11,5kg

cikkszám	8895720
	cs2
nettó/bruttó	113 071,- 143 600,-
cikkszám	8895721
	cs2
nettó/bruttó	65 118,- 82 700,-
8895720A:	tartalék vágókés

EXTOL akkus sövényvágó gép, GARDEN20V, 20V Li-ion, 2000mAh

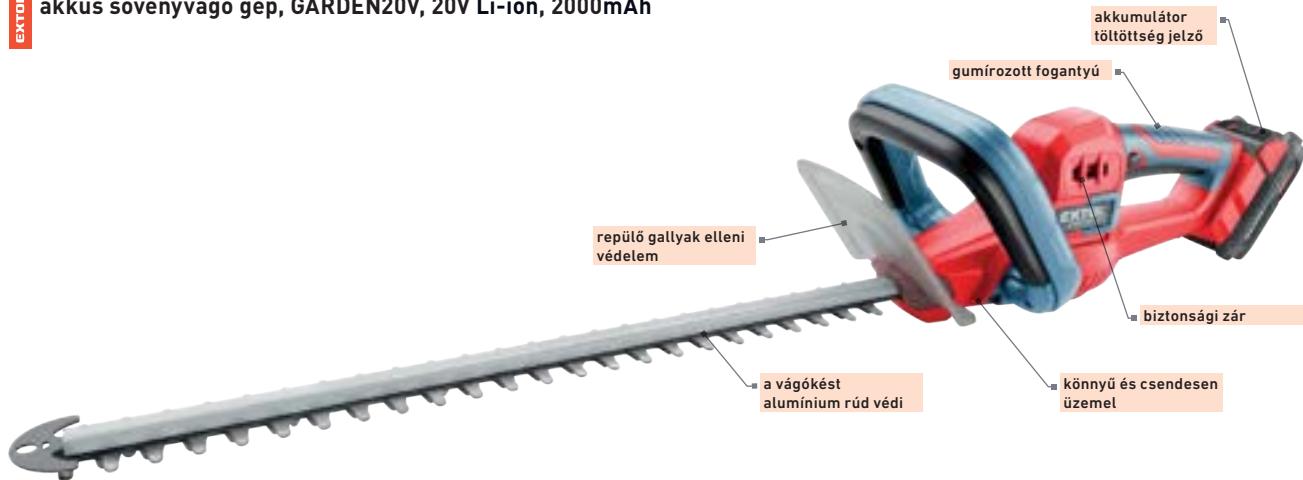

Ezt az akkus sövényvágót közepes vastagságú ágak vágására tervezték. Jól kiegyensúlyozott, ami megkönnyíti a munkát. A levágott ágak maximális átmérője 16mm lehet. A gumírozott fogantyú megakadályozza a csúszást, csillapítja a rezgéseket és jó fogást biztosít. Az éles vágókés könnyen viszi a sövényt és alumínium pengevédő sínnel van ellátva. A felhasználót vastag műanyag burkolat védi a repülő ágdaraboktól. A gépen biztonsági zár található, amely egy elektronikus gyorsfék segítségével azonnal leállítja a pengét, ha bármelyik kezével elengedi a gépet. Az akkumulátoros tápellátásnak köszönhetően nem kell többé a tápkábelt szemmel tartani, és a kezelés is kényelmesebb. Az akkucsomag töltöttségjelzővel van ellátva, így a felhasználó időben feltöltheti egy másik akkucsomagot, ha szükséges. A Li-ion akkumulátor alacsony önkisülésének köszönhetően a készülék tároláskor nagyon lassan veszít a töltöttségéből, így szinte bármikor használatra kész.

akku	20V Li-ion
akku kapacitás	2000mAh
rezgésszám	1300/min
sövényvágó fej hossza	510mm
max. átmérő	16mm
akku töltési ideje	1h
tartozékok	védőtok
akkuval tömege	2,5kg
cikkszám	8895730 8895731
	☉2 cs2 ☉2 cs2
nettó/bruttó	37 795,- 48 000,- 20 031,- 25 440,-

EXTOL tartalék akku Garden20V, 2000mAh



cikkszám	leírás	nettó	bruttó
8895780	☉20 cs2 20V Li-ion, 2000mAh	12 874,-	16 350,-
8895782	☉20 cs2 20V Li-ion, 4000mAh	20 772,-	26 380,-



EXTOL tartalék fűrészlánc és vezető a 8895740 és 8895741 láncfűrész géphez

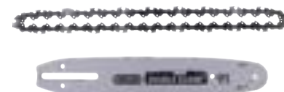

cikkszám	leírás	nettó	bruttó
8895740A	cs2 lánc Oregon® 91PX040X, rúd Oregon® 100SDEA041	9 008,-	11 440,-

EXTOL tartalék vágókés a 8895720 és 8895721 fűnyíró géphez



cikkszám	leírás	nettó	bruttó
8895720A	☉40 cs2	4 425,-	5 620,-

EXTOL akkutöltő Garden20V, a 8895780 és a 8895782 akkuhoz



cikkszám	leírás	nettó	bruttó
8895790	☉20 cs2 2.4A	5 425,-	6 890,-
8895792	☉20 cs2 4.5A	11 520,-	14 630,-

EXTOL damil orsón, 2db, 1,6 mm



cikkszám	leírás	nettó	bruttó
8895712A	cs2 a 8895712 és 8895713 fűszegélynyíró géphez	3 181,-	4 040,-

EXTOL damilfej, komplett



cikkszám	leírás	nettó	bruttó
8895712C	cs2 a 8895712, 8895713 és 8895610 fűszegélynyíró géphez	3360,-	4267,-

EXTOL damilfej fedél, 2 db



cikkszám	leírás	nettó	bruttó
8895712B	cs2 a 8895712 és 8895713 fűszegélynyíró géphez	2 409,-	3 060,-

EXTOL damil szegélynyíróhoz, körprofilú



egy speciális mag növeli a damil élettartamát

cikkszám	leírás	nettó	bruttó
8870902	⌀20/240 cs1 1,6mm, 15m, PA66	437,-	554,-
8870903	⌀16/192 cs1 2mm, 15m, PA66	585,-	744,-
8870904	⌀14/168 cs1 2,4mm, 15m, PA66	777,-	986,-
8870905	⌀10/120 cs1 3mm, 15m, PA66	992,-	1 260,-



EXTOL damil szegélynyíróhoz, négyszögletes profilú



egy speciális mag növeli a damil élettartamát

cikkszám	leírás	nettó	bruttó
8870912	⌀20/240 cs1 1,6mm, 15m, PA66	465,-	591,-
8870913	⌀192 cs1 2mm, 15m, PA66	624,-	792,-
8870914	⌀14/168 cs1 2,4mm, 15m, PA66	811,-	1 030,-
8870915	⌀10/120 cs1 3mm, 15m, PA66	1 252,-	1 590,-



EXTOL damil szegélynyíróhoz, csillagprofilú



egy speciális mag növeli a damil élettartamát

cikkszám	leírás	nettó	bruttó
8870922	⌀20/240 cs1 1,6mm, 15m, PA66	469,-	595,-
8870923	⌀16/192 cs1 2mm, 15m, PA66	625,-	794,-
8870924	⌀14/168 cs1 2,4mm, 15m, PA66	819,-	1 040,-
8870925	⌀10/120 cs1 3mm, 15m, PA66	1 157,-	1 470,-



EXTOL damil szegélynyíró géphez, csillagprofilú



Dual Power technológia: a damil két rétegből áll, mindkét rész a mag és a külső réteg is magas minőségű nylon. A belső mag erősebb, szakításnak jobban ellenáll, míg a külső réteg kopásállóbb tulajdonságú

cikkszám	leírás	nettó	bruttó
8870929	⌀10/20 cs1 3,0mm, 75m, PA66	3 465,-	4 400,-
8870928	⌀10/20 cs1 2,4mm, 75m, PA66	3 110,-	3 950,-



Egyéb akkus kerti gépek



EXTOL akkus metszőolló és ágvágó, 16V Li-ion, 2x2000mAh



A professzionális akkumulátoros metszőolló lehetővé teszi a fák és bokrok ágainak könnyű vágását akár 25mm-es átmérőig. Az ollót két darab 16V-os, 2000mAh kapacitású Li-ion akkumulátorral szállítjuk.



akku	16V Li-ion
akku kapacitás	2000mAh
max. átmérő	25mm
akku töltési ideje	1,5h
tartozékok	köszörűkő, olajos flakon, 2x akkumulátor, akkutöltő
akkuval tömege	0,9kg
cikkszám	8791580
	☉10 cs2
nettó/bruttó	51 181,- 65 000,-
8791580A	tartalék töltő
8791580B	tartalék akku
8791580C,D	tartalék vágópengék

EXTOL akkutöltő, 16V, a 8791580 géphez



cikkszám	leírás	nettó	bruttó
8791580A	cs2	4 307,-	5 470,-
	1,5A		

EXTOL tartalék akku, Li-ion, 16V, 2000mAh, a 8791580 géphez



cikkszám	leírás	nettó	bruttó
8791580B	cs2	9 031,-	11 470,-
	Li-ion, 16V, 2000 mAh, a 8791580 géphez		

EXTOL tartalék alsó penge a 8791580 géphez



cikkszám	leírás	nettó	bruttó
8791580D	☉30 cs2	2 646,-	3 360,-
	a 8791580 géphez		

EXTOL tartalék felső penge a 8791580 géphez



cikkszám	leírás	nettó	bruttó
8791580C	☉40 cs2	2 646,-	3 360,-
	a 8791580 géphez		

EXTOL akku fedél a 8791580 géphez



cikkszám	leírás	nettó	bruttó
8791580E	cs2	630,-	800,-
	a 8791580 géphez		

EXTOL fű és sövénynyíró olló 3,6 V Li-ion akkumulátorral, 1300mAh

Az akkus sövény- és fűnyíróval (megfelelő feltét használatával) épületek, járdák és járdaszegélyek mellett, bokrok és fák körül, talajon elhelyezett tárgyak közelében (pl. padlábaknál, hulladékgyűjtőknél stb.) lehet a fűvet nyírni. A feltét kicserélése után a készülékkel élősövények, tuják vagy bokrok kisebb ágait lehet levágni. A Li-ion akkumulátort nem teljesen lemerült állapotból is fel lehet tölteni, így az akkus olló bármikor, rövid idő alatt használatra kész állapotba hozható. A feltöltött akku tároláskor nagyon lassan veszít a töltöttségéből.



akku	3,6V Li-ion
akku kapacitás	1300mAh
rezgésszám	1100/min
sövényvágó fej hossza	120mm
fűnyíró fej szélessége	83mm
élettartam - terhelés nélkül kb	40min
akku töltési ideje	3-5 óra
tömeg	0,5kg
cikkszám	415120 cs2
nettó/bruttó	11 079,- 14 070,-
415120A	pót akkutöltő

EXTOL akkus lombszívó-fúvó, SHARE20V, 20V Li-ion, 2000mAh

A 2 az 1-ben akkumulátoros fúvó/szívó könnyen átkonfigurálható fúvóként vagy gyűjtőzsákos porszívóként. A fúvó segítségével kényelmesen távolítható el pl. a fűnyírás utáni fűmaradványok, favágás utáni fűreszpor, fenyőtűk vagy levelek stb. a kültéri felületekről légárammal. Szilárd részecskék, mint a fűreszpor, fenyőtűk és apró levelek felszívhatók a teraszról, a járdáról, a sarkokból stb.

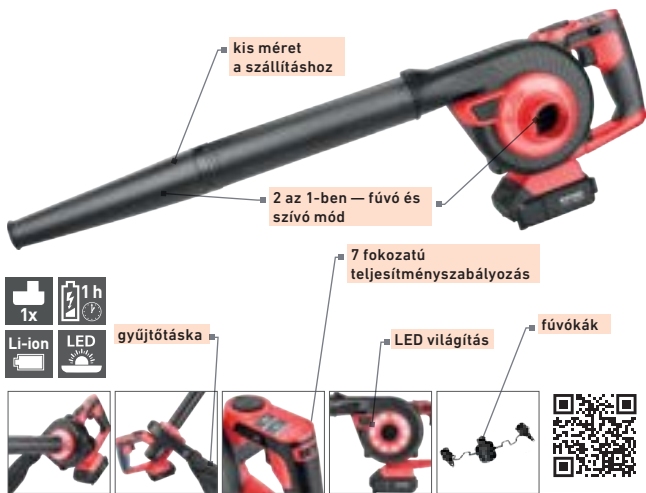

akku	20V Li-ion
akku kapacitás	2000mAh
vákuum	≥ 4,5kPa
légáramsebesség	63,5m/s
akku töltési ideje	55min
tartozékok	gyűjtőzsák, cső és 3db fúvóka
akkuval tömege	1,8kg
cikkszám	8891876 cs2 8891877 cs2
nettó/bruttó	34 488,- 43 800,- - 20 378,- 25 880,-
8891876A	tartalék gyűjtőzsák
8891876B	tartalék cső és 3db fúvóka

EXTOL akkus talicska, 150kg, 80l, 40V Li-ion, 6000mAh



Az elektromos meghajtás jelentősen felgyorsítja a munkát és nem is fáradunk el közben, nagyban növelve ezzel a termelékenységet. A készülék könnyű, a Li-ion akkumulátor jóval alacsonyabb tömegű az ólom akkumulátorokhoz képest. A talicska a jobb oldali fogantyún kezelőpanellel rendelkezik. Beállítható az előre- vagy hátramenet, a fék, a normál sebesség vagy a Turbo sebesség. A Turbót hegymenetben, nehéz terepen vagy nehezebb terhek szállítása esetén ajánlott használni. A kerekeket a legkorszerűbb, kefe nélküli "Brushless motor" hajtja. Ez az új típusú motor hosszabb élettartamú, nagyobb teljesítményű és kevesebb áramot fogyaszt, mint a hagyományos szénkefés motorok. Szükség esetén a motor teljesen kikapcsolható, a talicskát kizárólag emberi erővel is lehet használni. Az elektromos fékkel meg tudjuk akadályozni, hogy a talicska meginduljon a lejtőn. 80 literes fém teknővel rendelkezik. Könnyebb és terjedelmesebb rakományok szállításához külön vásárolható hozzá egy 100l-es műanyag teknő is. Megfelel az IP64-es szabványnak, így nedves környezetben is használható. Az áramforrás egy nagy teljesítményű 6Ah Li-ion akkumulátor, amelynek LED kijelzője mutatja a töltöttségi szintet és a pillanatnyi feszültséget. Az akkumulátor kivethető, így könnyen feltölthető bárhol. Az akkumulátor rendelkezik mélykisütés, túltöltés, rövidzárlat és hirtelen hőmérséklet-emelkedés elleni védelemmel. Gyorstöltő segítségével mindössze 2-3 óra alatt feltölthető.

max. terhelés	150kg
max. motor teljesítmény	500W
védettség	IP64
akku	40V Li-ion
akku kapacitás	6000mAh
akku töltési ideje	2-3h
akkuval távolság	3-20km (1-5h)
akkuval tömege	24,7kg
térfogat	80l
vezetési sebesség	0-6km/h
cikkszám	8891590 cs2
nettó/bruttó	164 646,- 209 100,-

Kert

Elektromos kerti gépek



EXTOL sővényvágó gép, forgatható nyéllel, 650W, 55cm



A kertben lévő díszfák, bokrok nyírására és formázására szolgál. Az erőteljes 650W-os motor könnyedén megbírózik a vadabb növényzettel is. A lézerral kezelt fogak rendkívül élesek. Csak akkor lehet működésbe hozni a készüléket, ha az első fogantyú alján lévő biztonsági kapcsolót is megnyomjuk, így ha a gép kicsúszna a kezéből, akkor azonnal leáll egy elektromos fék segítségével.



feszültség/frekvencia	230V/50Hz
névleges teljesítményfelvétel	650W
rezgésszám	1500/min
lap hossz	55cm
átvágható átmérő	20mm
tömeg	3,1kg

cikkszám **8895442**
 ☞4 cs2

nettó/bruttó 25 496,- **32 380,-**

8895442C tartalék szénkefe

EXTOL fűszegélynyíró gép, 550W

a teleszkópos nyél lehetővé teszi, hogy szükség szerint meghosszabbítsa a szegélynyírót akár 22 cm-rel



A fűszegélynyíró gép a kerti gyepek karbantartására, a gyepek széleinek levágására és a fű kaszálására való nehezen hozzáférhető helyeken, például szegélyeken, fák és cserjék környékén stb., amelyeket normál fűnyíróval nem lehet levágni.



feszültség/frekvencia	230V/50Hz
névleges teljesítményfelvétel	550W
fordulatszám	10000/min
vágási szélesség	30cm
húrátmérő	1,6mm
teleszkópos fogantyú	70-92cm
távtartó kerék	igen
állítható fűnyírófej szöge	± 90°
tömeg	2,2kg

cikkszám **416125**
 ☞4 cs2

nettó/bruttó 16 961,- **21 540,-**

416125A damilorsó, 2db
 416125B damilfej, 2db

EXTOL láncfűrész, 1800W, 35cm



automatikus
lánkenés
a szivattyúval
működtetett
automata
kenőegységgel

a fűrész fel van szerelve
egy rendszerrel a lánc
egyszerű és gyors
cseréjéhez, valamint egy
mechanizmussal a lánc
könnyű kioldásához és
megfeszítéséhez



feszültség/frekvencia	230V/50Hz
névleges teljesítményfelvétel	1800W
lap hossz	35cm
lánc	3/8. 043x40DL
láncsebesség	13,5m/s
olajtartály térfogata	150ml
tömeg	4,6kg
cikkszám	405610
	2 cs2
nettó/bruttó	33 780,- 42 900,-
405610C	tartalék szénkefe

Elektromos láncfűrész, teljesítménye 1800W, fűrészelési hosszúsága 35cm, használható favágásra, rönkök darabolására, tűzifák vágására, kerti és otthoni felhasználásra. A fűrész kiváló minőségű OREGON® márkájú láncsal és vezetével rendelkezik. Egyéb tulajdonságok: szabadalmaztatott DoubleGuard® technológia, alacsony visszarúgás (Low Kickback) rendszer.

EXTOL damilfej burkolat, 2db

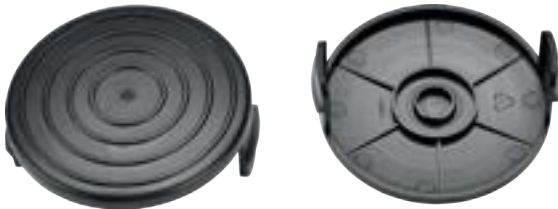

cikkszám	leírás	nettó	bruttó
416125B	Ø130 cs2	528,-	670,-
416125-höz			

EXTOL damilorsó, 2db



cikkszám	leírás	nettó	bruttó
416125A	cs2	2 921,-	3 710,-
01,6mm x 6 m, 416125-höz			

EXTOL komplett damilfej a 416125 géphez



cikkszám	leírás	nettó	bruttó
416125D	cs2	3 031,-	3 850,-
a 416125 géphez			

EXTOL damilorsó, 2db



cikkszám	leírás	nettó	bruttó
8795610A	cs2	1 709,-	2 170,-

Magasnyomású mosók



A magasnyomású mosók alkalmazási területei:

- ✓ autómosás
- ✓ garázs és kert takarítás
- ✓ járdák és utak tisztítása
- ✓ építőipari eszközök tisztítása

+ Az Extol Premium magasnyomású mosó hosszú élettartamú, megbízható, könnyen kezelhető és nagy teljesítményt nyújt.

+ Az Extol Craft termékcsaládban egy kicsi, kompakt gépet kínálunk, amellyel a munka nagyon gyors, egyszerű, és még a makacs szennyeződések is könnyedén eltávolíthatók.

EXTOL magasnyomású mosó víz és sampon önfelszívóval, 1800W

- a magas víznyomás miatt minőségi szórópisztolyt használunk és a cső csavaros csatlakozású, egy biztonsági eszköz pedig megakadályozza a ravasz véletlen megnyomását
- beépített tartozéktartók (szórópisztoly, pisztolytoldalék, tömlő)
- a tisztító szíve egy fémszivattyú edzett rozsdamentes acél dugattyúkkal
- a szórópisztoly végén található fúvókán be lehet állítani a szórási szöget és a kilépő víz nyomását is
- a készülék a mosóvíz beszívás mellett automatikusan adagolja (felszívja) a tisztítószer
- TOTAL STOP - amikor a munka megszakad, a nyomáskapcsoló kikapcsolja a motort
- kerekek a könnyű mozgatáshoz

EXTOL magasnyomású mosó, 1400W

- a szórópisztoly biztonsági retesze megakadályozza, a ravasz véletlen megnyomását
- az ergonomikus fogantyú segítségével a készülék könnyen szállítható
- TOTAL STOP - amikor a munka megszakad, a nyomáskapcsoló kikapcsolja a motort
- a tisztító szíve egy fémszivattyú edzett rozsdamentes acél dugattyúkkal
- a vizsugár szórási szöge állítható a fúvókával
- a készülék tartozékait a mosón kialakított tartókban lehet tárolni

A készülék által előállított víznyomás elegendő a legtöbb szennyeződés fellazításához és eltávolításához.

Kiválóan lehet használni, járművek, járdák, teraszok, épület homlokzatok, kerti szerszámok stb. tisztításához. A magasnyomású víz eltávolítja a mohákat és moszatokat is.

teljesítmény	1800W	1400W	
max. nyomás	140bar	100bar	
üzemi nyomás	100bar	70bar	
víz térfogatáram	6,7l/min	5,5l/min	
vízellátási nyomás	0-10bar	2-10bar	
nyomótömlő hossza	5m	5m	
felhasználható vízhőmérséklet	5-40°C	5-40°C	
környezeti hőmérséklet	0-45°C	0-45°C	
védettség	IPX5	IPX5	
tömeg	7kg	3,5kg	
cikkszám	8895200	413103	
	cs2	cs2	
nettó/bruttó	53 622,- 68 100,-	31 732,- 40 300,-	
8895200A	tartalék pisztoly	413103A	tartalék pisztoly
8895200B	tartalék tömlő	413103B	tartalék tömlő

EXTOL tartalék pisztoly pótfúvókával

cikkszám	leírás	nettó	bruttó
8895200A	Ø16 cs2	6 638,-	8 430,-
M14x1,5, 8895200-hoz			

EXTOL pisztoly pótfúvókával

cikkszám	leírás	nettó	bruttó
413103A	Ø16 cs2	5 457,-	6 930,-
413103-hoz			

EXTOL nyomótömlő

cikkszám	leírás	nettó	bruttó
413103B	Ø18 cs2	4 024,-	5 110,-
M22, 413103-hoz			

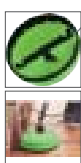
EXTOL forgó fúvókás tisztítófej + hosszabbító 413103 és 8895200 mosókhoz

forgó fúvókák és nyomás alatt álló víz által létrehozott felhajtóhatás megkönnyíti a mosó irányítását



integrált fröccsenés elleni védelem

cikkszám	leírás	nettó	bruttó
413200	cs1	6 913,-	8 780,-
25cm-es átmérő			

EXTOL forgófejes mosókefe toldal

egy forgó keféet tartalmaz, amelyet a vízáramlás hajt



cikkszám	leírás	nettó	bruttó
413201	Ø20 cs1	4 276,-	5 430,-
15cm-es átmérő, csatlakoztatható nagyny. mosóhoz vagy kerti csaphoz, max. nyomás: 70bar			

EXTOL nyomótömlő

cikkszám	leírás	nettó	bruttó
8895200B	cs2	3 094,-	3 930,-
M22, 8895200-hoz			

EXTOL hosszúfejú mosókefe toldal

cikkszám	leírás	nettó	bruttó
413203	Ø40 cs1	2 921,-	3 710,-
16cm, max. víznyomás 70bar			

EXTOL adapter

max. 160 Bar, max. 60 °C

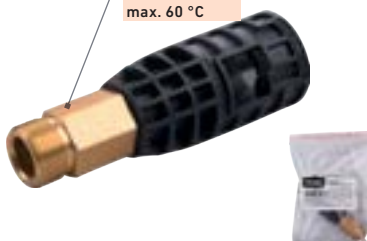

cikkszám	leírás	nettó	bruttó
8895231	cs2	1 323,-	1 680,-
M22, tartozékok menetes pisztolyokhoz való csatlakoztatásához; pl tartozékok csatlakoztatásához magasnyomású mosókhoz 8895200, 8896350, 8896351.			

EXTOL hosszabbító tömlő, magasnyomású

cikkszám	leírás	nettó	bruttó
413221	Ø12 cs1	4 433,-	5 630,-
8,3m, 55/64", max. 160bar			

EXTOL felület tisztító

cikkszám	leírás	nettó	bruttó
8895230	Ø10 cs2	13 472,-	17 110,-

EXTOL gyorscsatlakozó vízsűrűvel, átlátszó

cikkszám	leírás	nettó	bruttó
413222	cs1	478,-	607,-
M26, használható pl. nagynyomású tisztító vízellátására			

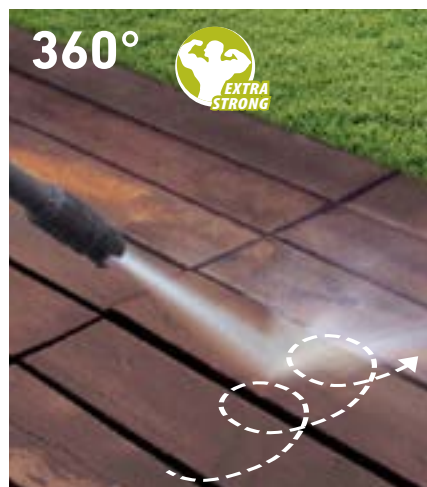

Fejszék és fűrészek



EXTOL balta, üvegszálás nyéllel



cikkszám	leírás	nettó	bruttó
8871150	Ø12/24 cs1 550g, 23cm hosszú hajlított nyél	4 740,-	6 020,-
8871152	Ø12/24 cs1 650g, nyél 36cm	6 031,-	7 660,-

NYLON

EXTOL hasító fejsze, üvegszálás nyéllel



cikkszám	leírás	nettó	bruttó
8871280	Ø12 cs1 1000g, nyél 60cm	4 307,-	5 470,-
8871286	Ø6 cs1 2000g, nyél 86cm	6 756,-	8 580,-
8871287	Ø4 cs1 3500g, nyél 91cm	10 504,-	13 340,-

EXTOL hasító fejsze, ékes, nylon nyél 950g



cikkszám	leírás	nettó	bruttó
8871153	Ø6/12 cs1 950g, 45cm hosszú hajlított nyél	7 575,-	9 620,-
8871155	Ø6/12 cs1 1250g, 60cm hosszú hajlított nyél	8 346,-	10 600,-

NYLON

EXTOL hasító fejsze, üvegszálás nyéllel



cikkszám	leírás	nettó	bruttó
8871288	Ø6 cs1 3000g, nyél 91cm	8 299,-	10 540,-
8871289	Ø4 cs1 4000g, nyél 91cm	9 661,-	12 270,-

3000g tömegű rönk hasító fejsze, nylon erősítésű fejjel és új üvegszálás (65%), PP borítású nyéllel, TPR gumival bevont markolattal. C45 szénacél fej (HRC 42-52).

EXTOL hasító fejsze



cikkszám	leírás	nettó	bruttó
3837	cs1	7 055,-	8 960,-
	2000g, fa nyéllel		

EXTOL balta, minőségi, kőrisfa nyél, 600g, 36cm



cikkszám	leírás	nettó	bruttó
971106	cs1	2 906,-	3 690,-
	600g , nyél 36 cm		
971108	cs1	3 039,-	3 860,-
	800g , nyél 38cm		
971110	cs1	3 504,-	4 450,-
	1000g , nyél 40cm		
971112	cs1	5 134,-	6 520,-
	1250g, nyél 70cm		
971114	cs1	5 441,-	6 910,-
	1450g, nyél 70cm		

EXTOL hasító ék, csavart

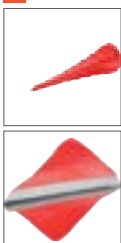

egy darabban kovácsolt, csavart fej, C45 szénacélból, HRC 42-52 keménységű

cikkszám	leírás	nettó	bruttó
8871992	cs1	3 520,-	4 470,-
	2,2kg		

EXTOL ágsvágó fűrész

akasztó az övhöz történő rögzítéshez



SK5 acél penge (mindkét irányban vág)

cikkszám	leírás	nettó	bruttó
8812254	cs1	2 803,-	3 560,-
	270mm, SK5, alumínium fogantyú gumi markolattal, műanyag tokban		

SK5

EXTOL ágsvágó fűrész

25mm átmérőjű furat fa fogantyú rögzítéséhez

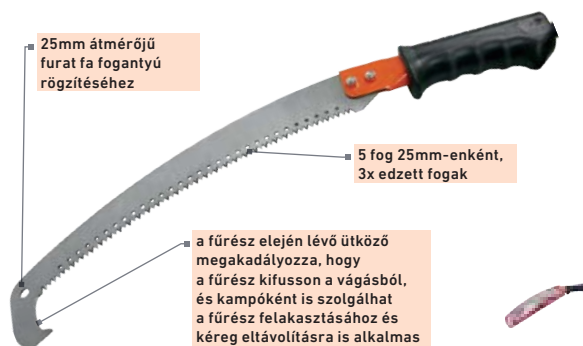

5 fog 25mm-enként, 3x edzett fogak

a fűrész elején lévő ütköző megakadályozza, hogy a fűrész kifusson a vágásból, és kampóként is szolgálhat a fűrész felakasztásához és kéreg eltávolításra is alkalmas

cikkszám	leírás	nettó	bruttó
8812257	cs1	2 827,-	3 590,-
	350mm, teljes hossz 540mm, SK5		

SK5

EXTOL ágsvágó fűrész



háromszorosan edzett fogak

műanyag védőtok

cikkszám	leírás	nettó	bruttó
70071	cs1	1 835,-	2 330,-
	penge 300mm, teljes hossz 470mm		

EXTOL ágsvágó fűrész összecsuksukható



háromszorosan edzett fogak

cikkszám	leírás	nettó	bruttó
70072	cs1	1 480,-	1 880,-
	penge 180mm, teljes hossz 405mm		

EXTOL

EXTOL japán fűrész

különbé fa, műanyagok (pl. PVC és ABS csövek) és hasonló anyagok pontos és tiszta vágásához használható

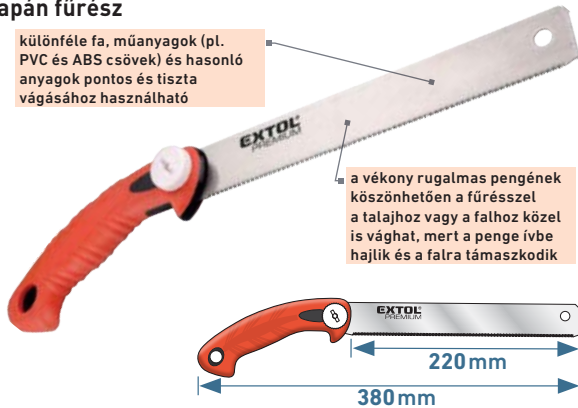

a vékony rugalmas pengének köszönhetően a fűrészrel a talajhoz vagy a falhoz közel is vágható, mert a penge ívbé hajlik és a falra támaszkodik

A japán fűrész egy vékony és hajlékony pengéjű szerszám, mellyel pontosan és hézagmentesen vágatunk bármilyen felület mellett (pl. fal vagy padló).

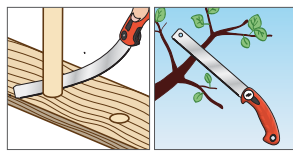

cikkszám	leírás	nettó	bruttó
8812258	⊘6/60 cs1	3 118,-	3 960,-
220mm, teljes hossz 380mm			

SK5

EXTOL fűrészlap japán fűrészhez



cikkszám	leírás	nettó	bruttó
8812259	⊘20 cs1	2 150,-	2 730,-
220mm, pótfűrészlap japán fűrészhez Extol Premium sz.			
8812258			

SK5

EXTOL Japán fűrész, teljes/penge hossz: 575/253mm

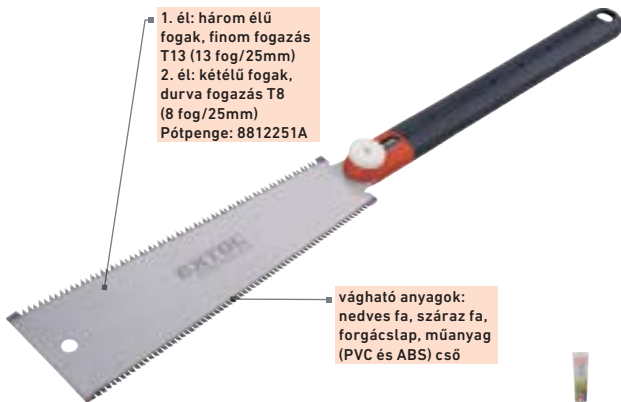

1. él: három élű fogak, finom fogazás T13 (13 fog/25mm)
2. él: kétélű fogak, durva fogazás T8 (8 fog/25mm)
Pótpenge: 8812251A

vágható anyagok: nedves fa, száraz fa, forgácslap, műanyag (PVC és ABS) cső

cikkszám	leírás	nettó	bruttó
8812251	⊘12/48 cs1	3 150,-	4 000,-
penge 253mm, teljes fűrész hossz: 575mm			

SK5

EXTOL tartalék fűrészlap 8812251 Japán fűrészhez, 253mm, kétélű

SK5 acélból készült
1. él: három élű fogak, finom fogazás T13 (13 fog/25mm)
2. él: kétélű fogak, durva fogazás T8 (8 fog/25mm)



cikkszám	leírás	nettó	bruttó
8812251A	⊘100 cs1	1 984,-	2 520,-
253mm, Használható: a 8812251 fűrészhez.			

SK5

EXTOL ágvgó fűrész összecukható



2 pozícióban rögzíthető fűrészlap

11 fog 25mm-enként, 3x edzett fogak

ergonomikus, műanyag markolat csúszásálló TPR gumi bevonattal

összecukható a biztonságos szállítás és tárolás érdekében

cikkszám	leírás	nettó	bruttó
8812250	⊘12/72 cs1	2 071,-	2 630,-
210mm, teljes hossz 445mm			

EXTOL machete



rozsdamentes acél penge elegáns fekete kivitelben

markolat: kemény polipropilén és lágy TPR gumi kombinációja



nylon tok jár hozzá

cikkszám	leírás	nettó	bruttó
8877202	⊘6/24 cs1	5 677,-	7 210,-
400/135mm, teljes késhossz			
400mm, fogantyú hossza 135mm			

INOX

EXTOL bozótvgó kés (machete)



rozsdamentes acél penge elegáns fekete kivitelben

a penge speciális V alakja kiküszöböli az elakadást, különösen extra kemény anyagok esetén

markolat: kemény polipropilén és lágy TPR gumi kombinációja

nylon tok jár hozzá

cikkszám	leírás	nettó	bruttó
8877203	⊘6/24 cs1	4 748,-	6 030,-
395/135mm, teljes késhossz			
395mm, fogantyú hossza 135mm			

INOX

EXTOL sarló, kovácsolt acél penge

kerti munkára alkalmas, két komponensű műanyag markolat, időjárásálló PP+TPR anyagból, kiváló minőségű kovácsolt acél penge, HRC 45-50 keménység, fekete bevonat

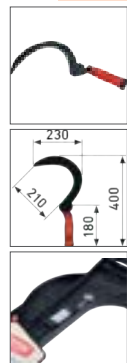

műanyag tartó hordozó füllel, biztosító retesszel, a pengén élvédővel. a tartóban élvezők: 80x18x4mm.

cikkszám	leírás	nettó	bruttó
8877100	cs1	4 693,-	5 960,-
teljes/penge hossz: 400/230mm (jobbkezeseknek), súly 0,35 kg			

EXTOL bozótvágó kés (machete), teljes/penge hossz: 650/500 mm, nyél: fa



cikkszám	leírás	nettó	bruttó
970001	⊗50 cs1	1 283,-	1 630,-
	650/150mm, a machete teljes hossza 650mm, a nyél hossza 150mm		

EXTOL machete



cikkszám	leírás	nettó	bruttó
92800	⊗20/80 cs1	1 858,-	2 360,-
	teljes/penge hossz: 440/210 mm, penge: 65 MN acél, műanyag nyél		

EXTOL ovális kaszákó

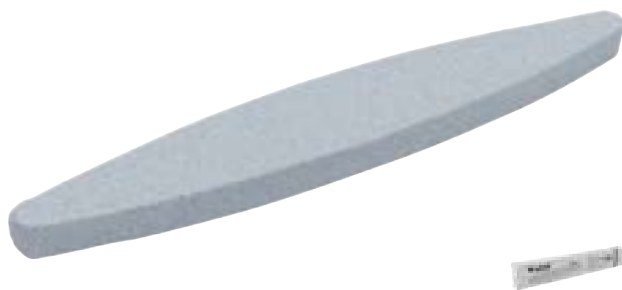

cikkszám	leírás	nettó	bruttó
13937	⊗100 cs1	231,-	294,-
	230mm, durvaság P120		

EXTOL fenőkő, kétoldalas



cikkszám	leírás	nettó	bruttó
3940	⊗50 cs1	489,-	621,-
	200x50x25mm, P120/180		

EXTOL késélező, mini



keményfém (carbide) betét durva élezéshez és kerámia betét finom élezéshez, mindenféle sík (nem fogazott) pengéhez, hordozó láncsal

méreték: 70x52x15mm, kültéri használatra is, ABS ház, csúszásgátló gumitalppal

cikkszám	leírás	nettó	bruttó
955120	⊗25/100 cs1	1 260,-	1 600,-
	keményfém és kerámia betét		

EXTOL univerzális élező, olajzóval



olajzó a fogantyú belsejében

szinterezett keményfém élező penge

cikkszám	leírás	nettó	bruttó
8877010	⊗10/100 cs1	2 228,-	2 830,-
	120mm, mindenféle ollóhoz és késhez		

SK

EXTOL késélező, kétoldalas: P400/P1000



P400/P1000 szemcseméret, csúszásgátló gumis-szilikon alap, méretek: 180x60x28 mm, mindenféle sík (nem fogazott) pengéhez

műanyag pengetámasztó/vezető, vizes élezés: használat előtt kb. 5 perc áztatás szükséges

cikkszám	leírás	nettó	bruttó
8855401	⊗20 cs1	4 953,-	6 290,-
	P400/P1000, 180x60x28mm, 0,7kg, papír dobozban		



Metszőollók



EXTOL metszőolló, mellévágó

penge kiváló minőségű SK5 acélból

műanyag fogantyú

a kétfokozatú ollózár lehetővé teszi a fogantyú teljes vagy részleges nyitását

SK5

cikkszám	leírás	nettó	bruttó
8872102	⊗10/60 cs1	5 268,-	6 690,-
215mm, max. 20 mm átmérőjű ágak vágására, SK5			

EXTOL metszőolló, mellévágó

kiváló minőségű SK5 acél penge

erős, strapabíró és könnyű fogantyú szintetikus polimer „nylonból” -üvegszállal megerősített műanyagból

SK5

cikkszám	leírás	nettó	bruttó
8872160	⊗10/60 cs1	3 890,-	4 940,-
190mm, max. 20mm átmérőjű ágak vágására., SK5			

EXTOL metszőolló, mellévágó, 210mm

HCS

cikkszám	leírás	nettó	bruttó
8872134	⊗12/60 cs1	1 984,-	2 520,-
210mm, max. vágási kapacitás: 20mm, festett szénacél, C45			

EXTOL egyenes metszőolló

kiváló minőségű japán SK5 acél penge

erős és könnyű alumínium nyél, csúszásgátló TPR gumi bevonattal

SK5

cikkszám	leírás	nettó	bruttó
8872105	⊗10/60 cs1	3 693,-	4 690,-
200mm, legfeljebb 6mm átmérőjű növények vágására, a fajok munkahossza 75mm, HCS			

EXTOL metszőolló

kiváló minőségű japán SK5 acél penge

ollózár a biztonságos kezeléshez és tároláshoz

krómozott vágóélek, a korrózió ellen

erős és könnyű alumínium nyél, csúszásgátló TPR gumival bevont markolat

SK5

cikkszám	leírás	nettó	bruttó
8872107	⊗10/60 cs1	3 283,-	4 170,-
8872108	⊗10/60 cs1	3 409,-	4 330,-
180mm, 15mm átmérőjű ág vágására, SK5 205mm, 20mm átmérőjű ág vágására, SK5			

EXTOL metszőolló, racsnis, teflonos vágóél

a racsnis kisebb erővel történő, lépcsőzetes vágást tesz lehetővé, akár 24mm-es ágátmérőig

könnyű alumínium ötvözetből készült nyél csúszásgátló PVC bevonattal

a teflon bevonatú penge megakadályozza a növényi törmelék megtapadását és csökkenti a súrlódást

SK5

cikkszám	leírás	nettó	bruttó
9268	⊗60 cs1	3 874,-	4 920,-
205mm, 24 mm átmérőjű ág vágására			

EXTOL egyenes metszőolló, mini

könnyű fogantyú cinkötvözetből, csúszásgátló TPR gumival bevonva

rozsdamentes acél penge

ollózár a biztonságos kezeléshez és tároláshoz

a keskeny vágóél lehetővé teszi a pontos vágást / metszés szűk helyeken is

SK5

cikkszám	leírás	nettó	bruttó
8872115	⊗10/100 cs1	2 693,-	3 420,-
153mm, legfeljebb 6mm átmérőjű növények vágására, ROZSDAMENTES ACÉL			

EXTOL metszőolló, mellévágó

ollózár a biztonságos kezeléshez és tároláshoz

HCS

cikkszám	leírás	nettó	bruttó
8872120	⊗10/60 cs1	3 795,-	4 820,-
215mm, 20mmátvágás, HCS, gumirozottu alu nyél			

EXTOL metszőolló, mellévágó, teflonos

a penge teflon felülete megakadályozza a növényi maradványok letapadását

SK5

cikkszám	leírás	nettó	bruttó
9269	⊗10/60 cs1	1 661,-	2 110,-
210mm, max. 20mm átvágás, mellévágó			

EXTOL metszőolló, mellévágó



max.: 20mm átvágás,
hossz.: 21cm

cikkszám	leírás	nettó	bruttó
9270	Ø10/60 cs1	1 551,-	1 970,-
200mm			

EXTOL oltóolló

3db cserélhető,
U, V, Ω betű alakú/
profilú oltópengével
a precíz oltáshoz



pl. szőlő vagy
gyümölcsfa oltására
alkalmas

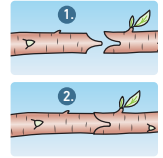

SK5

cikkszám	leírás	nettó	bruttó
8872165	Ø20 cs1	3 323,-	4 220,-
215mm, 5-12mm-es átmérőkhöz, SK5			



EXTOL rugó



cikkszám	leírás	nettó	bruttó
8872190	cs1	530,-	673,-
8872105, 8872107, 8872108 metszőollókhöz			

EXTOL rugó



cikkszám	leírás	nettó	bruttó
8872193	cs1	454,-	576,-
8872115, 8872117 metszőollókhöz			

EXTOL pótpenge, OMEGA alakú, a 8872165 oltóollóhoz



SK5

cikkszám	leírás	nettó	bruttó
8872165A	cs3	598,-	759,-
8872165 oltó ollóhoz, SK5			



Ágvágók

Az Extol Premium ágvágók a megfelelő választás a minőségi vágószerszámok kedvelőinek. Alkalmasak fák és bokrok rendszeres metszésére és vastagabb ágak vágására is. A széles választéknak köszönhetően könnyen megtalálhatja a megfelelő típust.

A választéket kiegészítik a sövényvágók, melyekkel a sövényeket és a bokrokat nyírhatja esztétikus formára.

A legtöbb modell teleszkópos nyéllel rendelkezik, így a nehezebben elérhető ágakat és gallyakat is könnyedén levághatja.

teleszkópos ágvágó olló



HCS	cikkszám	leírás	nettó	bruttó
	8873106	12 cs1	6 362,-	8 080,-
		640-905mm, 35mm átmérőjű ág vágására, HCS		

ágvágó olló

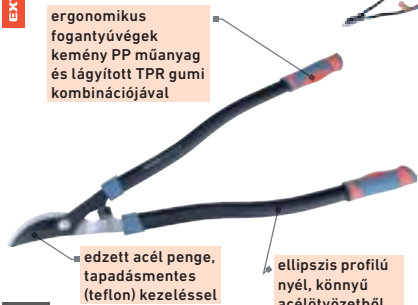

HCS	cikkszám	leírás	nettó	bruttó
	8873101	12 cs1	4 520,-	5 740,-
		700mm, 35mm átmérőjű ág vágására, HCS		

ágvágó olló



HCS	cikkszám	leírás	nettó	bruttó
	38010	12 cs1	3 134,-	3 980,-
		660mm, 25mm átmérőjű ág vágására, HCS		

teleszkópos ágvágó olló, mellévágó

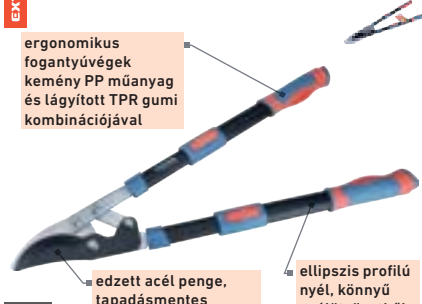

HCS	cikkszám	leírás	nettó	bruttó
	8873116	12 cs1	6 969,-	8 850,-
		670-940mm, 45mm átmérőjű ág vágására, HCS		

ágvágó olló, mellévágó



HCS	cikkszám	leírás	nettó	bruttó
	8873111	12 cs1	5 701,-	7 240,-
		730mm, 45mm átmérőjű ág vágására, HCS		

ágvágó olló, rávágó



HCS	cikkszám	leírás	nettó	bruttó
	38020	12 cs1	4 850,-	6 160,-
		710mm, 35mm átmérőjű ág vágására, HCS		

teleszkópos ágvágó olló, rávágó

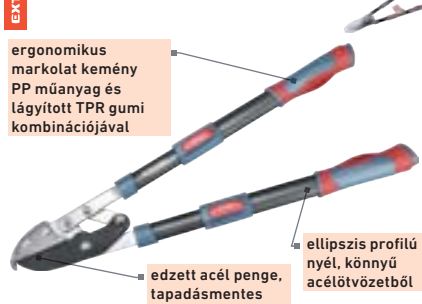

HCS	cikkszám	leírás	nettó	bruttó
	8873316	12 cs1	7 260,-	9 220,-
		670-940mm, 45mm átmérőjű ág vágására, HCS		

forgatható fűnyíró olló

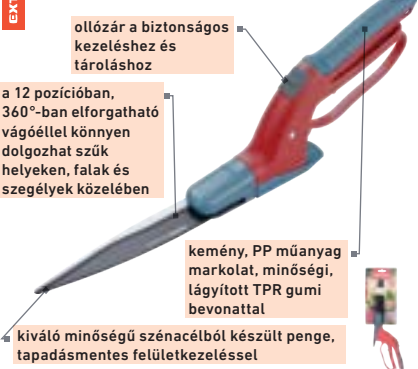

HCS	cikkszám	leírás	nettó	bruttó
	8872300	10/20 cs1	3 669,-	4 660,-
		360mm, forgatható 0°-360°		

hullámos pengével ellátott sövényvágó olló



HCS	cikkszám	leírás	nettó	bruttó
	38030	12 cs1	3 575,-	4 540,-
		540mm, HCS		

EXTOL kerti lapát, széles

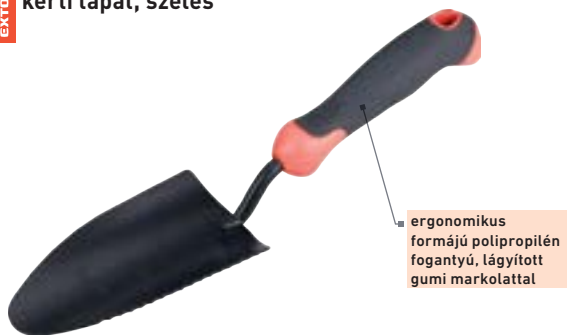

cikkszám	leírás	nettó	bruttó
8877040	Ø36 cs1	976,-	1 240,-
	hossz 32cm, munkadarab hossz 14cm/szélesség 8cm, 1,7mm profil lemez		

EXTOL kerti lapát, keskeny



cikkszám	leírás	nettó	bruttó
8877041	Ø36 cs1	969,-	1 230,-
	hossz 33cm, munkadarab hossz 15cm/szélesség 6cm, 1,7mm profil lemez		

EXTOL kerti kapa háromágú villával



cikkszám	leírás	nettó	bruttó
8877042	Ø36 cs1	1 087,-	1 380,-
	hossz 31cm, kapa szélesség 5,3cm, szélessége a szélső pontok között 6,3cm, 2,5mm profil lemez		

EXTOL kerti gyomkiszedő erősítéssel



cikkszám	leírás	nettó	bruttó
8877044	Ø36 cs1	945,-	1 200,-
	hossz 36cm, szélessége a végcsúcsok között 1,5cm		

EXTOL lombseprű fej (nyél nélkül)



cikkszám	leírás	nettó	bruttó
376	Ø50 cs1	1 772,-	2 250,-
	szélesség 59cm, műanyag: PP		

EXTOL összecukható kosár levelekhez és kerti hulladékokhoz



cikkszám	leírás	nettó	bruttó
92900	Ø12 cs1	3 969,-	5 040,-
	55x72cm, 170L, 3 fogantyú, PES		

PES

EXTOL kosár levelekhez és kerti hulladékokhoz



cikkszám	leírás	nettó	bruttó
92902	Ø48 cs1	1 866,-	2 370,-
	60x60x55cm, 200L, könnyű kerti kosár megerősített vászonnál, két fogantyúval, PE (polietilén)		

PE



Kert

Locsolástechnika



Az Extol Craft termékcsaládunk alapkiállítását az Extol Premium termékcsaládunkban egy robusztusabb rendszerrel és számos praktikus alkatrészsel bővítettük ki, így Ön személyre szabott öntözőrendszert állíthat össze, mellyel könnyen és kényelmesen juttathatja el a vizet oda, ahol valóban szüksége van rá.

Locsolórendszer bekötési ábra

Lehetséges variációk

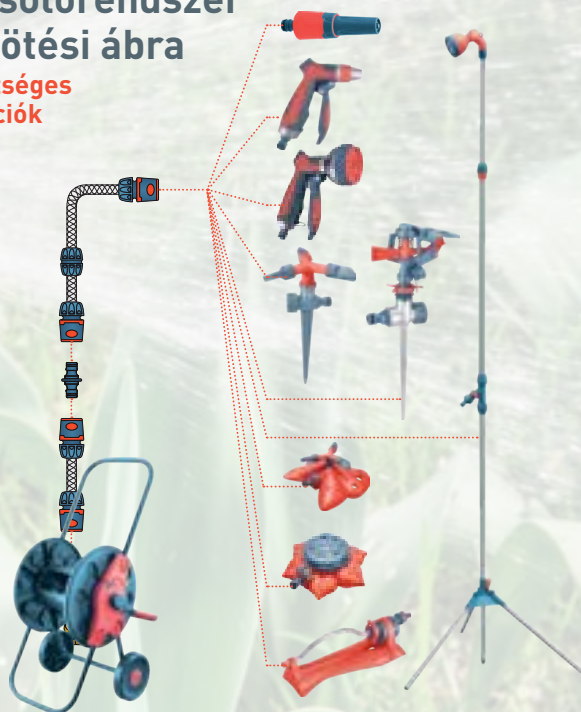

EXTOL gyorscsatlakozó

a STOP szelep megakadályozza a víz véletlenszerű kiáramlását

a TPR gumból készült csúszásgátló alkatrészek megkönnyítik a kezelést nedves környezetben



ABS

cikkszám	leírás	nettó	bruttó
8876402	∅24/240 cs1	433,-	550,-
	1/2", stoppos		
8876404	∅24/240 cs1	497,-	632,-
	3/4", stoppos		

EXTOL gyorscsatlakozó

a TPR gumból készült csúszásgátló alkatrészek megkönnyítik a kezelést nedves környezetben



ABS

cikkszám	leírás	nettó	bruttó
8876401	∅24/240 cs1	380,-	482,-
	1/2"		
8876403	∅24/240 cs1	435,-	552,-
	3/4"		

EXTOL tömlőösszekötő



ABS

két tömlő szilárd csatlakoztatásához

cikkszám	leírás	nettó	bruttó
8876413	∅24/240 cs1	443,-	563,-
	1/2" - 3/4"		

EXTOL tömlőösszekötő



ABS

két tömlő szilárd csatlakoztatásához

cikkszám	leírás	nettó	bruttó
8876411	∅24/240 cs1	331,-	420,-
	1/2"		
8876412	∅24/240 cs1	399,-	507,-
	3/4"		

EXTOL kuplung toldó



ABS

cikkszám	leírás	nettó	bruttó
8876436	∅24/240 cs1	185,-	235,-
	két gyorscsatlakozóval ellátott tömlő csatlakoztatására		

EXTOL 4db-os locsolófej készlet

csatlakozó 3/4", 1/2" szűkítővel



ABS

cikkszám	leírás	nettó	bruttó
8876490	∅24/48 cs1	1 850,-	2 350,-
	1/2" tömlőhöz, permetezés beállítása a finom páraakódtól a teljes sugárig		
8876491	∅24/48 cs1	1 583,-	2 010,-
	3/4" tömlőhöz, permetezés beállítása a finom páraakódtól a teljes sugárig		

EXTOL kerti szórófej



ABS

cikkszám	leírás	nettó	bruttó
8876451	⌀24/240 cs1	440,-	558,-
permetezés beállítása a finom pára ködtől a teljes sugárig, ABS			

EXTOL fém kerti pisztoly szórófej

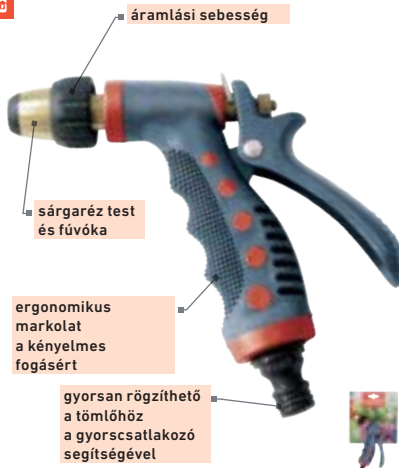

cikkszám	leírás	nettó	bruttó
70212	⌀20 cs1	5 055,-	6 420,-
permetezés beállítása a finom pára ködtől a teljes sugárig, sárgaréz			

EXTOL pulzáló leszurható forgó locsoló

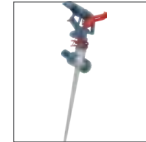

ABS

cikkszám	leírás	nettó	bruttó
8876462	akár 24m átmérőjű lefedettség	2 685,-	3 410,-
fém tuskével			

EXTOL pisztolyos szórófej, locsoló, fém + műanyag



cikkszám	leírás	nettó	bruttó
8876450	⌀12/48 cs1	2 937,-	3 730,-
tömeg: 251 g			

EXTOL fém kerti pisztoly szórófej

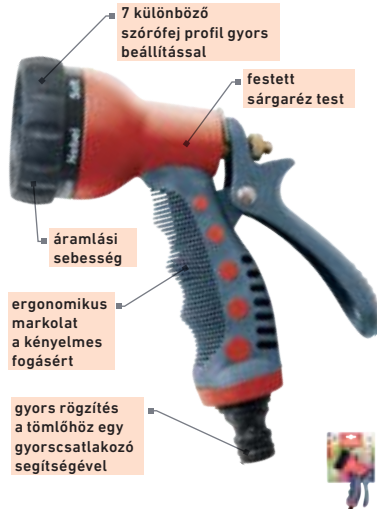

cikkszám	leírás	nettó	bruttó
70213	⌀12/48 cs1	3 803,-	4 830,-
7 funkció, súly 306 g, sárgaréz			

EXTOL leszurható forgó locsoló

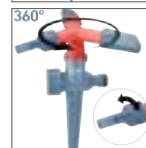
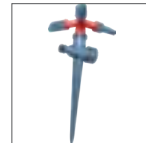
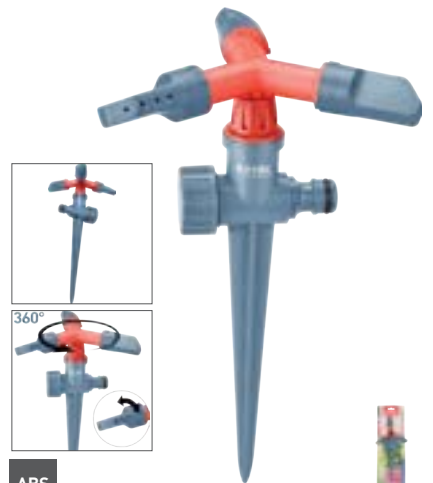

ABS

cikkszám	leírás	nettó	bruttó
8876463	⌀24/48 cs1	1 543,-	1 960,-
háromágú, műanyag tuskével			

EXTOL pisztolyos szórófej, locsoló, fém + műanyag, 8 féle sugár



cikkszám	leírás	nettó	bruttó
8876452	⌀12/48 cs1	2 961,-	3 760,-
8 féle sugár, tömeg 275g			

EXTOL lapos kerti locsoló



cikkszám	leírás	nettó	bruttó
8876467	⌀48 cs1	1 984,-	2 520,-
8 funkció, virág alakú			

EXTOL tömlőkocsi

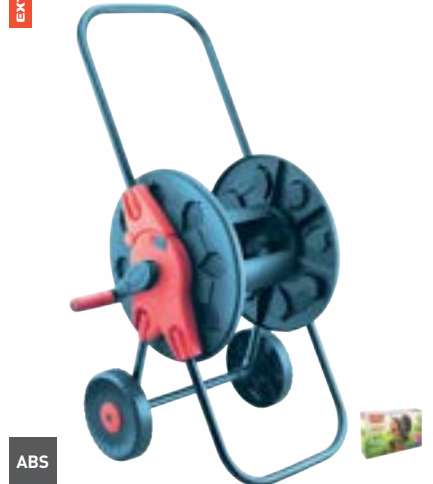

ABS

cikkszám	leírás	nettó	bruttó
8876482	⌀5 cs1	15 677,-	19 910,-
1/2" x 60m, kocsi kapacitása: 60m			
locsolótömlő 1/2" vagy 45m locsolótömlő 5/8", a tömlőt nem tartalmazza a csomag, fém keret			

EXTOL kerti szórófej 1" rendszer



az 1"-os csatlakozórendszer több vizet képes szállítani, de növeli a szivattyú energiaigényét

ABS

cikkszám	leírás	nettó	bruttó
8876501	permetezés beállítása a finom párákódtól a teljes sugárig, ABS	1 118,-	1 420,-

EXTOL gyorscsatlakozó 1" rendszer



az 1"-os csatlakozórendszer több vizet képes szállítani, de növeli a szivattyú energiaigényét

ABS

cikkszám	leírás	nettó	bruttó
8876503	1" tömlőhöz, ABS	948 cs1 945,-	1 200,-
8876504	STOPPOS, 1" tömlőhöz, ABS	1047,-	1 330,-

EXTOL tömlőösszekötő 1" rendszer



az 1"-os csatlakozórendszer több vizet képes szállítani, de növeli a szivattyú energiaigényét

ABS

cikkszám	leírás	nettó	bruttó
8876507	két 1"-os tömlőt csatlakoztathat vele, ABS	803,-	1 020,-

EXTOL tömlőösszekötő szűkítő 1" rendszer



az 1"-os csatlakozórendszer több vizet képes szállítani, de növeli a szivattyú energiaigényét

ABS

cikkszám	leírás	nettó	bruttó
8876508	1"-os tömlő szűkítése 3/4"-osra, ABS	741,-	942,-

EXTOL kuplung csatlakozó 1" rendszer



az 1"-os csatlakozórendszer több vizet képes szállítani, de növeli a szivattyú energiaigényét

ABS

cikkszám	leírás	nettó	bruttó
8876518	belső menetes 3/4"-1" az 1"-os csatlakozóhoz, ABS	612,-	778,-

EXTOL adapter 1" rendszer



az 1"-os csatlakozórendszer több vizet képes szállítani, de növeli a szivattyú energiaigényét

ABS

cikkszám	leírás	nettó	bruttó
8876519	1" külső menet az 1"-os csatlakozóhoz, ABS	527,-	669,-

EXTOL háromutas kuplung csatlakozó 1" rendszer



az 1"-os csatlakozórendszer több vizet képes szállítani, de növeli a szivattyú energiaigényét

ABS

cikkszám	leírás	nettó	bruttó
8876510	minden vége 1"-os csatlakozó, ABS	632,-	802,-

EXTOL háromutas kuplung csatlakozó 1" rendszer



az 1"-os csatlakozórendszer több vizet képes szállítani, de növeli a szivattyú energiaigényét

ABS

cikkszám	leírás	nettó	bruttó
8876513	1"-os csatlakozó, két 1/2"-os csatlakozó, ABS	647,-	822,-

EXTOL kétutas kuplung csatlakozó 1" rendszer



az 1"-os csatlakozórendszer több vizet képes szállítani, de növeli a szivattyú energiaigényét

ABS

cikkszám	leírás	nettó	bruttó
8876511	minden vége 1"-os csatlakozó, ABS	479,-	608,-

EXTOL gyorscsatlakozó



a tömlő gyorsan felszerelhető további szerszámok használata nélkül



cikkszám	leírás	nettó	bruttó
70101	∅20/240 cs1 1/2"	273,-	347,-
70103	∅20/240 cs1 3/4"	286,-	363,-
70104	∅20/240 cs1 3/4" STOP szelep	375,-	476,-
70102	∅20/240 cs1 1/2" stoppos	310,-	393,-

EXTOL kuplung csatlakozó

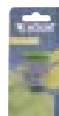

cikkszám	leírás	nettó	bruttó
70105	∅20/240 cs1 1/2"-3/4"	220,-	280,-
70106	∅20/240 cs1 3/4"-1"	228,-	289,-

EXTOL tömlőösszekötő



cikkszám	leírás	nettó	bruttó
70107	∅20/240 cs1 1/2"	213,-	270,-
70108	∅20/240 cs1 3/4"	278,-	353,-

EXTOL kuplung toldó



cikkszám	leírás	nettó	bruttó
70116	∅20/240 cs1 két tömlő gyorscsatlakoztatásához	181,-	230,-

EXTOL kerti pisztoly szórófej



cikkszám	leírás	nettó	bruttó
70113	∅20 cs1 7 funkció, 7 szórás módú fej profil, ergonomikus fogantyú reteszeléssel	1 268,-	1 610,-

EXTOL kerti pisztoly szórófej



cikkszám	leírás	nettó	bruttó
70211	∅20 cs1 sárgaréz fúvóka a permetezés beállítására a finom pára ködtől a teljes sugárig, ergonomikus kialakítású markolat a kényelmes tartás érdekében	2 425,-	3 080,-

locsolótömlő



cikkszám	leírás	nettó	bruttó
3385062	cs2 1/2", 25m, 125 g/m, 16 Bar, 3 rétegű, portugál, TANGERINA, csavarodásmentes, narancs-citrom-kék	8 165,-	10 370,-
3385063	cs2 3/4", 25m, 260 g/m, 16 Bar, 3 rétegű, portugál, TANGERINA, csavarodásmentes, narancs-citrom-kék	16 276,-	20 670,-
3385064	cs2 1", 25m, 370 g/m, 16 Bar, 3 rétegű, portugál, TANGERINA, csavarodásmentes, narancs-citrom-kék	23 843,-	30 280,-



EXTOL
PREMIUM

Sárgaréz csatlakozók tömlőhöz



3/4" 8876021 8876023
 8876022 (8876024)
1/2" 8876021
 8876003 8876003 (8876004)
 8876001 8876001 (8876002)
 8876036 8876036
 8876003 8876001 8876012 8876004
 8876001 8876011 8876002
3/4" 70213 70212 8876051
1/2"

EXTOL gyorscsatlakozó



könnyű, sárgaréz szerkezet, mely nem rozsdásodik

a tömlő gyors felszerelésére további származékok használata nélkül



cikkszám	leírás	nettó	bruttó
8876001	∅20/120 cs1 1/2", sárgaréz	1 346,-	1 710,-
8876003	∅20/120 cs1 3/4", sárgaréz	1 528,-	1 940,-
8876004	∅20/120 cs1 3/4", stoppos, sárgaréz	1 512,-	1 920,-

EXTOL tömlőösszekötő



cikkszám	leírás	nettó	bruttó
8876011	∅20/120 cs1 1/2", sárgaréz	890,-	1 130,-
8876012	∅20/120 cs1 3/4", sárgaréz	1 693,-	2 150,-

EXTOL kuplung csatlakozó



ABS

cikkszám	leírás	nettó	bruttó
8876421	∅24/240 cs1 1/2"-3/4"	284,-	361,-
8876422	∅24/240 cs1 3/4"-1"	310,-	393,-
8876021	∅20/200 cs1 1/2"-3/4", sárgaréz	929,-	1 180,-
8876022	∅20/160 cs1 3/4"-1", sárgaréz	1 213,-	1 540,-

EXTOL kuplung csatlakozó, külső menetes



cikkszám	leírás	nettó	bruttó
8876031	∅20/200 cs1 3/4", réz	553,-	703,-

EXTOL kuplung csatlakozó



cikkszám	leírás	nettó	bruttó
8876023	∅20/200 cs1 3/4", sárgaréz	552,-	701,-
8876024	∅20/240 cs1 1", sárgaréz	713,-	906,-

EXTOL kuplung toldó



cikkszám	leírás	nettó	bruttó
8876036	∅18/180 cs1 két tömlő gyorscsatlakoztatásához, sárgaréz	611,-	776,-

EXTOL elzárható Y-csatlakozó



szelep a vízáram lezárására vagy szabályozására



cikkszám	leírás	nettó	bruttó
8876042	⌀20/80 cs1	2 969,-	3 770,-
	3/4", sárgaréz		

EXTOL szórófej



cikkszám	leírás	nettó	bruttó
8876051	⌀16/160 cs1	1 732,-	2 200,-
	2 funkciós, permetezés beállítása a finom páraoktódtől a teljes sugárig, sárgaréz		

EXTOL pulzáló fém leszúrható locsoló



menetes adapter 3/4"



cikkszám	leírás	nettó	bruttó
70219	⌀30 cs1	2 953,-	3 750,-
	fém hornyolt tűskével, sárgaréz		

EXTOL kerti kifolyócsap

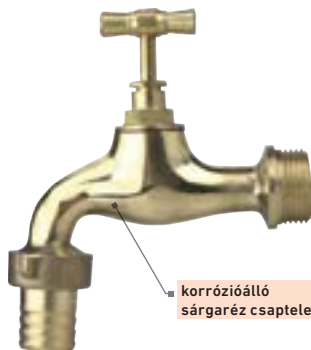

korrozóálló sárgaréz csaptelep

cikkszám	leírás	nettó	bruttó
8876060	⌀10/100 cs1	2 220,-	2 820,-
	1/2" külső menettel, 1/2"-os tömlőhöz tervezve, sárgaréz		
8876061	⌀10/100 cs1	2 709,-	3 440,-
	3/4"-os bemenet (külső menetes), 3/4" átmérőjű tömlőhöz tervezve, sárgaréz		

EXTOL kerti kifolyócsap



acél kar, cinkötvözet test

cikkszám	leírás	nettó	bruttó
8876250	⌀10/100 cs1	1 528,-	1 940,-
	220g, 1/2" bemenet, külső menetes, 1/2" tömlőhöz tervezve		
8876251	⌀10/100 cs1	1 575,-	2 000,-
	230g, 3/4" bemenet, külső menetes, 3/4" tömlőhöz tervezve		

EXTOL kerti kifolyócsap

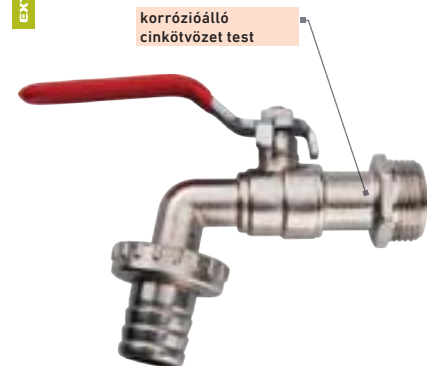

korrozóálló cinkötvözet test

cikkszám	leírás	nettó	bruttó
70150	⌀12/120 cs1	1 079,-	1 370,-
	1/2", kb 145g		
70151	⌀12/120 cs1	1 339,-	1 700,-
	3/4", kb 180g		



Kert

Permetezők



EXTOL kézi nyomású permetező

sárgaréz fúvóka, mellyel a permetet finom ködről teljes áramlásra állíthatja



cikkszám	leírás	nettó	bruttó
92600	☉20 cs1	1 567,-	1 990,-
1l, sárgaréz fúvóka, sárgaréz			

EXTOL kézi nyomású permetező

sárgaréz fúvóka, mellyel a permetet finom ködről teljes áramlásra állíthatja



cikkszám	leírás	nettó	bruttó
92601	☉20 cs1	1 819,-	2 310,-
2l, sárgaréz fúvóka, sárgaréz			

EXTOL kézi nyomású permetező

minőségi szivattyú és tömítés, gyors működés

sárgaréz fúvóka, mellyel beállíthatja a permetet finom ködről (akár 120°-os szélességben) teljes áramlásra

rendkívül tartós műanyagból



cikkszám	leírás	nettó	bruttó
8876202	☉24 cs1	2 220,-	2 820,-
1,8l, sárgaréz fúvóka, sárgaréz			

EXTOL kézi nyomású permetező

sárgaréz fúvóka, mellyel a permetet finom ködről teljes áramlásra állíthatja



cikkszám	leírás	nettó	bruttó
92602	☉6 cs1	6 024,-	7 650,-
5l, sárgaréz fúvóka, sárgaréz			

EXTOL háti permetező permetszóróval

a 20 literes tartály lehetővé teszi, hogy hosszú ideig dolgozzon újratöltés nélkül

minőségi nylon pántok a kényelmes háton hordáshoz



cikkszám	leírás	nettó	bruttó
92604	cs1	12 000,-	15 240,-
18-20l			

EXTOL kézi permetező- és locsoló fej (locsolótömlőhöz)

különböző felületek: járdák, teraszok, kerti bútorok, kerékpárok, autók stb. nyomás alatti tisztítására, közvetlenül vízvezetékéről vagy szivattyúról, továbbá kerti locsoláshoz, illetve permetezéshez

cikkszám	leírás	nettó	bruttó
974100	1/2"-os gyorscsatlakozó kerti locsolótömlőhöz	1 969,-	2 500,-
teljes hossz: 31 cm, toldóval 50 cm, 50 ml tartály			

EXTOL kézi permetező fej PET palackokhoz

cikkszám	leírás	nettó	bruttó
974000	sárgaréz fúvóka finom permetezési lehetőséggel a teljes sugárig	787,-	1 000,-
szabványos PET palackokhoz, sárgaréz állítható fúvóka, permetező hossza 29 cm, szívócső hossza 30 cm			

EXTOL pumpa + tok (pótalkatrész a 92602 és 92603-hoz)



cikkszám	leírás	nettó	bruttó
92602AP	pumpa	2 016,-	2 560,-

EXTOL fúvóka (pótalkatrész a 92602 és 92603-hoz)



cikkszám	leírás	nettó	bruttó
92602B	fúvóka	1 701,-	2 160,-

EXTOL tartalék pumpa (92604-hez)

cikkszám	leírás	nettó	bruttó
92604A	tartalék pumpa	5 614,-	7 130,-

EXTOL tartalék rögzítő (60cm) és fúvóka (92604-hez)

cikkszám	leírás	nettó	bruttó
92604B	tartalék rögzítő (60cm) és fúvóka	1 016,-	1 290,-

EXTOL ravasz (pótalkatrész a 92602 és 92603-hoz)

cikkszám	leírás	nettó	bruttó
92602C	tartalék ravasz	827,-	1 050,-

EXTOL tömlő (pótalkatrész a 92602 és 92603-hoz)

cikkszám	leírás	nettó	bruttó
92602D	tömlő	811,-	1 030,-

EXTOL tartalék fogantyú ravasszal (92604-hez)

cikkszám	leírás	nettó	bruttó
92604C	tartalék fogantyú ravasszal	1 370,-	1 740,-



Ponyvák



EXTOL takaróponyva, vízálló, 150g/m²



cikkszám	leírás	nettó	bruttó
14102	☉20 cs1 2x3m, PE	2 346,-	2 980,-
14109	☉10 cs1 2x8m, PE	4 961,-	6 300,-
14107	☉12 cs1 3x4m, PE	4 449,-	5 650,-
14103	☉6 cs1 4x5m, PE	7 008,-	8 900,-
14108	☉6 cs1 4x6m, PE	8 654,-	10 990,-
14104	☉3 cs1 5x8m, PE	13 874,-	17 620,-
14105	☉2 cs1 6x10m, PE	19 205,-	24 390,-
14106	cs1 8x12m, PE	35 118,-	44 600,-
14113	cs1 10x15m, PE	48 031,-	61 000,-



PE

EXTOL takaróponyva, vízálló, extra erős 200g/m²

megerősített élek

aluminium ringli 50cm-enként



PE anyag kétoldalas laminálással

cikkszám	leírás	nettó	bruttó
8878201	☉20 cs1 2x3m, PE	2 811,-	3 570,-
8878202	☉6 cs1 2x8m, PE	6 622,-	8 410,-
8878203	☉8 cs1 3x5m, PE	6 795,-	8 630,-
8878207	☉5 cs1 4x5m, PE	8 157,-	10 360,-
8878208	☉5 cs1 4x6m, PE	9 921,-	12 600,-
8878211	☉2 cs1 6x8m, PE	19 740,-	25 070,-



Extra erős polietilén ponyva zöld-kék színkombinációban, kétoldalas laminálással, 50cm-es rozsdamentes hálóval és megerősített szélekkel. Eltérés a megadott mérettől ±5%.

PE

EXTOL takaróponyva, vízálló, 100g/m²



cikkszám	leírás	nettó	bruttó
16121	⊘40 cs1 2x3m, PE	1 835,-	2 330,-
16122	⊘15 cs1 2x7m, PE	3 441,-	4 370,-
16123	⊘20 cs1 3x4m, PE	2 843,-	3 610,-
16124	⊘15 cs1 3x5m, PE	3 535,-	4 490,-
16125	⊘10 cs1 4x5m, PE	4 764,-	6 050,-
16127	⊘5 cs1 5x8m, PE	9 055,-	11 500,-
16128	⊘4 cs1 6x10m, PE	14 260,-	18 110,-
16130	cs1 10x15m, PE	33 937,-	43 100,-



PE

EXTOL takaróponyva, vízálló, STANDARD



cikkszám	leírás	nettó	bruttó
11110	⊘40 cs1 2x3m, PE	1 079,-	1 370,-
11123	⊘20 cs1 3x4m, PE	2 008,-	2 550,-
11111	⊘15 cs1 3x5m, PE	2 457,-	3 120,-
11121	⊘15 cs1 3x7m, PE	3 220,-	4 090,-
11122	⊘12 cs1 4x5m, PE	3 031,-	3 850,-
11112	⊘10 cs1 4x6m, PE	3 866,-	4 910,-
11124	⊘10 cs1 5x6m, PE	4 488,-	5 700,-
11113	⊘6 cs1 5x8m, PE	6 126,-	7 780,-
11125	⊘6 cs1 6x8m, PE	6 795,-	8 630,-
11114	⊘5 cs1 6x10m, PE	9 031,-	11 470,-
11126	⊘4 cs1 8x10m, PE	10 976,-	13 940,-
11115	⊘2 cs1 8x12m, PE	14 921,-	18 950,-
11116	⊘2 cs1 10x15m, PE	22 346,-	28 380,-

Zöld/kék színű takaróponyva, rozsdamentes hálóval, 100 centiméterenként mindkét oldalon fémgűrűkkel és megerősített éllel. Eltérés a megadott mérettől ±5%.

PE

EXTOL takaróponyva gyűrűző (ringliző, ponyvakarika lyukasztó) klt. 3db



használható a 970198 ponyvakarikával

cikkszám	leírás	nettó	bruttó
970199	⊘100 cs1 23mm külső és 12mm belső átmérő	2 197,-	2 790,-

EXTOL ponyvakarika klt. 20 db, ALU



cikkszám	leírás	nettó	bruttó
970198	⊘50/500 cs1 Ø23/12mm, karika külső/belső átmérő: 23/12 mm	874,-	1 110,-



EXTOL
PREMIUM

(NEM FORGALMAZUNK
HASZONTALAN DOLGOKAT)

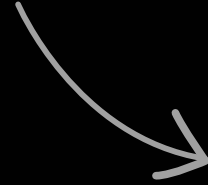

"Medusa" design csaptelep

a sárga hajas medúza (*Cyanea capillata*) ausztrál változata ihlette

a formák és anyagok tökéletes harmóniája hozzájárul a reggeli higiénia harmonikus élményéhez az egész család számára

a modell egy ötfős családra van optimalizálva, de többszörözők is vásárolhatók hozzá

	★★★★ Balletto több, mint aranyközéput	400
	★★★★☆ Viking magabiztos fiatalság	406
	★★★★☆ Kiegészítők zuhanyfejek, kiegészítők és egyéb	408

10

Fürdőszoba (398-411)



Balletto



A BALLETTO csaptelepeket kedvező áron kínáljuk a középkategóriában, mégis korszerű dizájnnal, csiszolt króm felülettel és tartozékok széles választékával rendelkeznek. Hosszú élettartam és megbízhatóság jellemzi a márkát.

5 ÉV GARANCIA A TESTRE
2 ÉV ÁLTALÁNOS GARANCIA

Balletto álló mosogató csaptelep



CHROM			
cikkszám	leírás	nettó	bruttó
81018	Ø10 cs2	9 646,-	12 250,-
15cm, egykaros, kerámiabetét 35mm			

Balletto álló mosogató csaptelep



CHROM			
cikkszám	leírás	nettó	bruttó
81001	Ø10 cs2	11 008,-	13 980,-
22cm, egykaros, kerámiabetét 35mm			

Balletto álló mosogató csaptelep



CHROM			
cikkszám	leírás	nettó	bruttó
81016	Ø10 cs2	13 228,-	16 800,-
magas egykaros, kerámiabetét 35mm			

Baliletto mosdó/mosogató csaptelep



a mosdócsap kecses sárgaréz teste nikkelréteggel van bevonva és vastag, polírozott krómréteggel van ellátva

Baliletto mosdó/mosogató csaptelep



szűrővel ellátott tömítésekkel kerül kiszállításra, amelyek megakadályozzák a szennyeződések bejutását a mosdócsap testébe, és ezáltal meghosszabbítják annak élettartamát

a csaptelepre felszerelt perlátor a vizet levegővel keveri, a vízáram így lágyabb és egyenletesebb lesz

cikkszám	leírás	nettó	bruttó
81007	⊗10 cs2	12 780,-	16 230,-
kiállások közti távolság 150mm, egykaros 20cm, kerámiabetét 35mm			

cikkszám	leírás	nettó	bruttó
81011	⊗10 cs2	13 756,-	17 470,-
króm, kiállások közti távolság 150mm, egykaros 20cm, kerámiabetét 35mm			

CHROM

CHROM

Baliletto álló mosdócsap



szűrővel ellátott tömítésekkel szállítjuk, amelyek megakadályozzák a szennyeződések bejutását a mosdócsap testébe

a csaptelepre szerelt perlátor a vizet levegővel keveri, a vízáram így lágyabb és egyenletesebb lesz

Baliletto kádított csaptelep, falra szerelhető



megbízható reteszelő kapcsoló biztosítja a vízáram átkapcsolását kádítottóról zuhanyzóra

a csaptelepre felszerelt perlátor a vizet levegővel keveri, a vízáram így lágyabb és egyenletesebb lesz

Baliletto zuhany csaptelep, falra szerelhető



a szűrővel ellátott tömítések megakadályozzák, hogy szennyeződések kerüljen a mosdócsap testébe

CHROM

CHROM

CHROM

cikkszám	leírás	nettó	bruttó
81002	⊗10 cs2	10 102,-	12 830,-
króm, 10cm egykaros, kerámiabetét 35mm			

cikkszám	leírás	nettó	bruttó
81103	⊗10 cs2	14 205,-	18 040,-
króm, kiállások közti távolság 150mm, egykaros 9cm, kerámiabetét 35mm			

cikkszám	leírás	nettó	bruttó
81105	⊗10 cs2	11 669,-	14 820,-
króm, kiállások közti távolság 100mm, egykaros 9cm, kerámiabetét 35mm			

Baliletto



mosogató csaptelep hajlékony szilikon kifolyó csővel



hajlékony szilikon kifolyócső

55cm hosszú, alakmemóriával, NEOPERL® perlátorral



CHROM tömeg 1,3 kg, kerámiabetét 35mm

cikkszám	leírás	nettó	bruttó
81120	☉10 cs2	17 843,-	22 660,-
81121	☉10 cs2	18 016,-	22 880,-
81122	☉10 cs2	18 449,-	23 430,-
81124	☉10 cs2	18 157,-	23 060,-

zöld

mosogató csaptelep hajlékony szilikon kifolyó csővel, fekete



hajlékony szilikon kifolyócső

61cm hosszú, alakmemóriával, NEOPERL® perlátorral

csaptelep rendkívül hajlékony kifolyó csővel van ellátva, és ezt a csövet a fix helyzetű tartóba is be lehet dugni



CHROM

cikkszám	leírás	nettó	bruttó
81130	☉10 cs2	25 835,-	32 810,-

fekete, NEOPERL® perlátorral, takarékos, 1,4kg , kerámiabetét 25mm

kifolyócső, a 8112X mosogató csaptelepekhez, többféle színben

hajlékony szilikon kifolyócső

55cm hosszú, alakmemóriával, NEOPERL® perlátorral

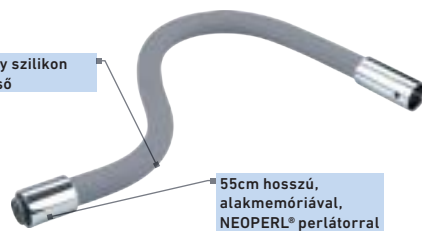

cikkszám	leírás	nettó	bruttó
81120A	☉65 cs1	5 102,-	6 480,-
81121A	☉65 cs1	5 102,-	6 480,-
81122A	☉58 cs1	5 102,-	6 480,-
81124A	☉55 cs1	5 102,-	6 480,-

zöld



Balletto



Termosztátos csaptelepek

A könnyű kezelhetőség | teszi a termostatikus keverőket optimális megoldássá, különösen zuhanyzók és kádák esetében. Legnagyobb előnye, hogy a vízvezetékbe befolyó hideg és meleg víz megfelelő arányú keverésével előre meghatározott hőmérsékletű vizet állít elő. A termostát működtetéséhez először válassza ki a kívánt hőmérsékletet a skálán, és állítsa be a megfelelő áramlási sebességet. A termostát ezután automatikusan, néhány másodperc alatt beállítja a hideg és meleg víz arányát. A termostát nem melegíti a vizet, csak a megfelelő keverést biztosítja. További előnye a gazdaságos működés.

A biztonságról | a forrázás elleni védelem gondoskodik, mely 38°C-ra van beállítva, a hőmérséklet igény szerint (használat közben is) változtatható. Magasabb hőmérséklet csak a forrázás elleni védelem feloldása után állítható be. A rendszer $\pm 1^\circ\text{C}$ -os pontossággal figyeli a kiválasztott hőmérsékletet. Hideg víz-kimaradás esetén a termostát teljesen bezár, így még ekkor sem áll fenn a forró vízzel való leforrázás veszélye.

Vitória termostátos (termostatikus/hőfokszabályzós) zuhany csaptelep, 150mm, kerámia szelep, króm, (cső és fej nélkül)



hőmérséklet-szabályzó
38°C-ra állított gerezkzárral

CHROM

cikkszám	leírás	nettó	bruttó
72023	Ø10 cs2	22 094,-	28 060,-

kiállások közti távolság 150mm, kerámiabetét



Balletto



Balletto
hatékonyság



Gyors csaptelep

A BALLETTO csaptelepeket kedvező áron kínáljuk a középkategóriában, mégis korszerű dizájnnal, csiszolt króm felülettel és tartozékok széles választékával rendelkeznek. A különleges kialakítású kerámia szelepeinek köszönhetően

mindössze 90°-os elfordítással teljes áramlás érhető el. Ezért a csaptelep működése rendkívül gyors és kényelmes.

Balletto mosogató-mosdó csaptelep



CHROM

cikkszám	leírás	nettó	bruttó
85013	Ø10 cs2	12 047,-	15 300,-

kiállások közti távolság 150mm, 25cm hosszú, hajlított csőr

Balletto mosdó csaptelep hidegvízhez



CHROM

cikkszám	leírás	nettó	bruttó
85041	Ø10 cs2	5 669,-	7 200,-

króm, 20cm hosszú csőr, kerámia szelep

Balletto mosdó csaptelep hidegvízhez



CHROM

cikkszám	leírás	nettó	bruttó
85044	Ø10 cs2	5 528,-	7 020,-

kerámia szelep

Balletto mosdó csaptelep hidegvízhez



CHROM

cikkszám	leírás	nettó	bruttó
85040	Ø10 cs2	8 220,-	10 440,-

króm, 22cm hosszú csőr, kerámia szelep

Balletto mosdó csaptelep hidegvízhez



CHROM

cikkszám	leírás	nettó	bruttó
85042	Ø10 cs2	6 331,-	8 040,-

25cm hosszú csőr, kerámia szelep

Balletto sarokszelep



CHROM

cikkszám	leírás	nettó	bruttó
85046	Ø10 cs1	4 087,-	5 190,-

króm, 1/2"

Balletto

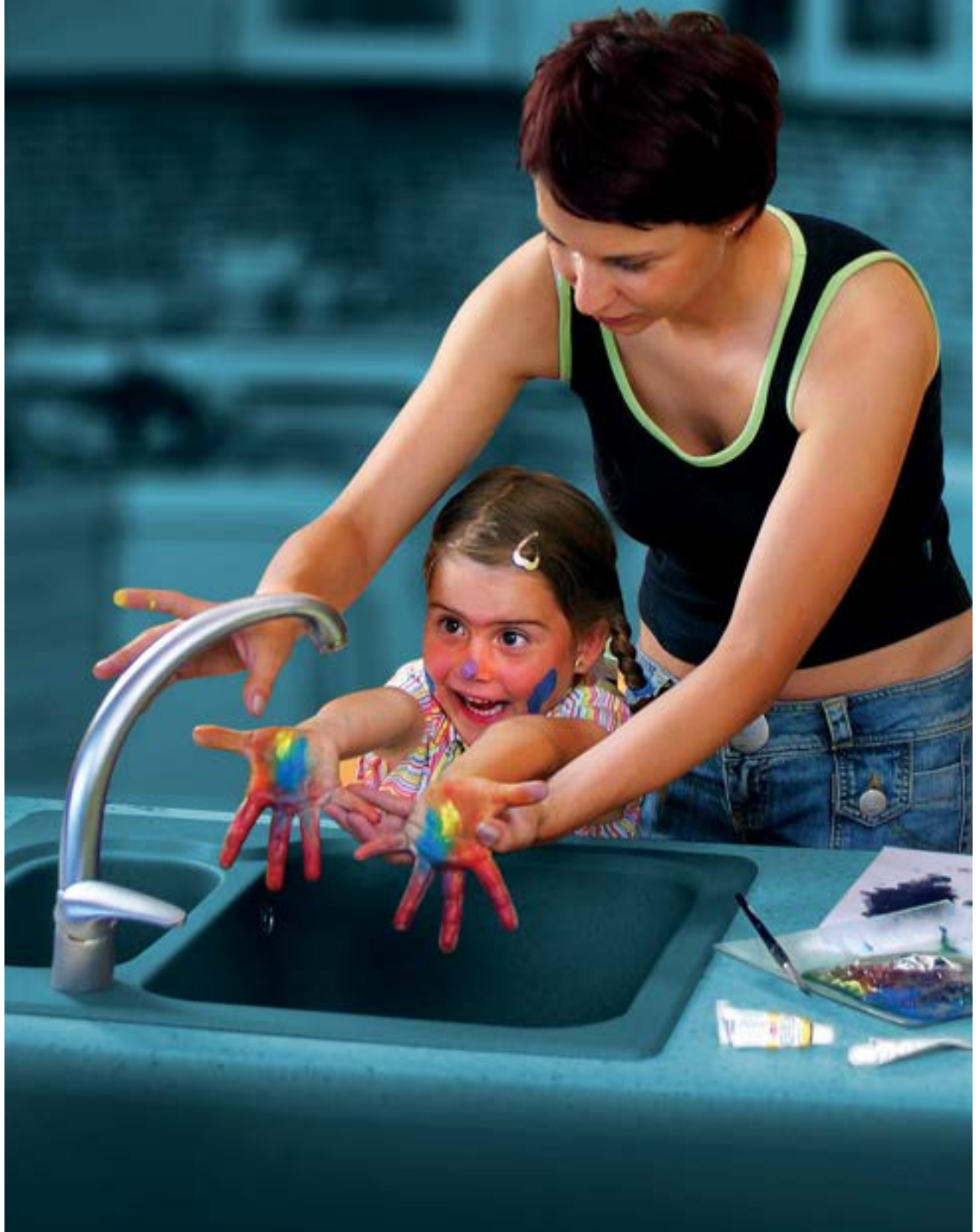

Viking

Az egyszerűség, a hatékonyság,
a megbízhatóság és a fiatalos
megjelenés teszi a Viking
csaptelepeket azzá, amik valójában:
népszerű, szerethető segítőtárs
a mindennapokban.



2 ÉV ÁLTALÁNOS GARANCIA

Köszönet a Zákupy fürdőszoba stúdióknak
a belső tér biztosításáért a fotózáshoz.

VIKING zuhany csaptelep,
falra szerelhető



CHROM



cikkszám	leírás	nettó	bruttó
65105	Ø12 cs2	10 913,-	13 860,-
kiállások közti távolság	150mm		
kerámiabetét	35mm		

VIKING kádítóltó csaptelep,
zuhanycsatlakozóval



CHROM

cikkszám	leírás	nettó	bruttó
65103	Ø12 cs2	13 189,-	16 750,-
kiállások közti távolság	150mm		
hossz	9 cm		
kerámiabetét	35mm		

VIKING mosogató-mosdó csaptelep



CHROM



cikkszám	leírás	nettó	bruttó
65007	Ø12 cs2	12 449,-	15 810,-
kiállások közti távolság	150mm		
hossz	20 cm		
kerámiabetét	35mm		

Viking



Fürdőszoba tartozékok



A tökéletes élményhez fontosak a részletek.
Számos kiegészítőt kínálunk, hogy a kényelem teljes legyen.

CHROM	polírozott króm felület
MAT	matt felület
	zuhany
	masszázs
	buborékok
	köd
	vízszög
	zuhany & masszázs
	zuhany & buborékok
	zuhany & köd
	zuhany & vízszög
	kis zuhany & masszázs
	takarékos mód
	-50%
	stop
	keskeny buborékok
	gyenge zuhany
	vízésés
	Air Turbo - növeli a víznyomást azáltal, hogy automatikusan levegőt ad a vízáramhoz, így a zuhany erősebbé válik, miközben csökkenti a vízfogyasztást.

zuhanyfej



	CHROM		
cikkszám	leírás	nettó	bruttó
630010	Ø80 cs1	1 441,-	1 830,-
1 funkciós, 95mm, króm			

zuhanyfej



	CHROM		
cikkszám	leírás	nettó	bruttó
630013	Ø80 cs1	1 039,-	1 320,-
1 funkciós, 70mm, króm			

zuhanyfej



környezetbarát fej alacsony vízfogyasztással és nagy nyomással, a pontos, lézerrel vágott lyukaknak köszönhetően

		CHROM	
630020	Ø100 cs1	1 433,-	1 820,-
2 funkciós, 75mm, króm			

zuhanyfej



			CHROM
cikkszám	leírás	nettó	bruttó
630031	Ø100 cs1	1 480,-	1 880,-
3 funkciós, 100mm, króm			

zuhanyfej



	CHROM		
cikkszám	leírás	nettó	bruttó
830013	Ø40 cs1	1 661,-	2 110,-
1 funkciós, 70mm, króm			

zuhanyfej



		CHROM	
cikkszám	leírás	nettó	bruttó
830031	Ø40 cs1	2 039,-	2 590,-
3 funkciós, 70mm, króm			

Fűszáma zuhanyfej



cikkszám	leírás	nettó	bruttó
830035	Ø10/20 cs1	2 984,-	3 790,-
3 funkciós, 85mm, króm			

Fűszáma zuhanyfej

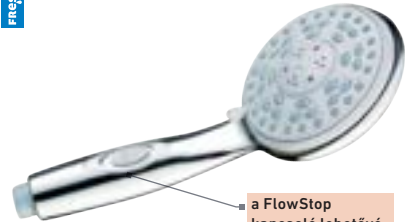

a FlowStop kapcsoló lehetővé teszi a vízáramlás megszakítását közvetlenül a zuhanyfejen



cikkszám	leírás	nettó	bruttó
830060	Ø50 cs1	2 787,-	3 540,-
3 funkciós, 105mm, króm			

Fűszáma zuhanytömlő, ezüst/szürke



PVC

cikkszám	leírás	nettó	bruttó
630227	Ø12/72 cs1	1 181,-	1 500,-
150cm, PVC			

Fűszáma zuhanytömlő, rozsdamentes acél



CHROM

cikkszám	leírás	nettó	bruttó
830224	Ø12/72 cs1	1 614,-	2 050,-
150cm, kétszeresen zárt, króm			

Fűszáma nagy zuhanykészlet



cikkszám	leírás	nettó	bruttó
630305	Ø10 cs1	5 724,-	7 270,-
1-funkciós zuhanyfej, zuhanytartó, 150cm-es tömlő, szappantartó, zuhanyrúd			

Fűszáma zuhanytömlő, rozsdamentes acél



CHROM

cikkszám	leírás	nettó	bruttó
830225	Ø12/72 cs1	1 827,-	2 320,-
180cm, kétszeresen zárt, króm			

Fűszáma zuhanytömlő, rozsdamentes acél

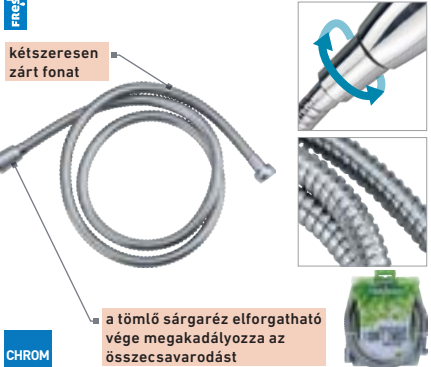

CHROM

cikkszám	leírás	nettó	bruttó
830244	Ø12/72 cs1	1 921,-	2 440,-
150cm, kétszeresen zárt, króm			

Fűszáma nagy zuhanykészlet



CHROM

cikkszám	leírás	nettó	bruttó
830305	cs1	7 260,-	9 220,-
3 funkciós fej, zuhanytartó, tömlő 150 cm, szappantartó, rúd 54 cm			

Fűszáma zuhanytömlő, rozsdamentes acél



CHROM

cikkszám	leírás	nettó	bruttó
830245	Ø12/72 cs1	2 276,-	2 890,-
180cm, kétszeresen zárt, króm			

Fűszáma zuhanyfej tartó



Fűszáma

cikkszám	leírás	nettó	bruttó
830241	Ø180 cs1	630,-	801,-
króm			



Baliletto tartalék csaptelep gomb, króm, BALLETO

CHROM			
cikkszám	leírás	nettó	bruttó
85051	Ø100 cs1	1 031,-	1 310,-
króm			

Baliletto emelőkar karos BALLETO csaptelepekhez

CHROM			
cikkszám	leírás	nettó	bruttó
81060	Ø10 cs1	1 724,-	2 190,-
króm			

Baliletto sarkszelep szűrőbetéttel, 1/2" - 3/4", mosógéphez

max. hidrosztatikus nyomás: 10 bar
max. vízhőfok: 90°C

CHROM			
cikkszám	leírás	nettó	bruttó
81155	Ø120 cs1	1 724,-	2 190,-
1/2"-3/4"			

Baliletto sarkszelep szűrőbetéttel, 1/2" - 1/2"

max. hidrosztatikus nyomás: 10 bar
max. vízhőfok: 90°C

CHROM			
cikkszám	leírás	nettó	bruttó
81153	Ø120 cs1	1 567,-	1 990,-
1/2"-1/2"			

Baliletto sarkszelep szűrőbetéttel, 1/2" - 3/8"

max. hidrosztatikus nyomás: 10 bar
max. vízhőfok: 90°C

CHROM			
cikkszám	leírás	nettó	bruttó
81154	Ø120 cs1	1 654,-	2 100,-
1/2"-3/8"			

Baliletto csőr BALLETO csaptelepekhez

CHROM			
cikkszám	leírás	nettó	bruttó
81072	Ø4 cs1	6 370,-	8 090,-
81016 BALLETO csaptelepekhez, króm			

Baliletto csőr BALLETO csaptelepekhez

CHROM			
cikkszám	leírás	nettó	bruttó
81066	Ø100 cs1	4 709,-	5 980,-
200mm, 81011 BALLETO csaptelepekhez, króm			

FRESHHHH rotációs légtelenítő, egyhelyzetű, víztakarékos

FRESHHHH			
cikkszám	leírás	nettó	bruttó
830460	Ø10/200 cs1	976,-	1 240,-
M24 belső vagy M22 külső menetes karhoz			

Baliletto perlátor (aerator csőrvégrel), 7 cm flexibilis szár, BALLETO, SONATA, csaptelepekhez

BALLETO, SONATA, csaptelepekhez			
cikkszám	leírás	nettó	bruttó
81098	Ø40/200 cs1	1 244,-	1 580,-
M22 belső-/M24 külső menetes, réz + SS304 rozsdamentes acél + POM (polioximetilén), NBR gumi tömítés			

Baliletto bekötőcső 81019 és 83019 kombinált zuhanyfejes csaptelepéhez 3/8", 10mm, 200mm

BALLETO			
cikkszám	leírás	nettó	bruttó
81019A	Ø50 cs1	1 024,-	1 300,-
M10 x M15, 150mm			

Baliletto fekete kifolyócső, a 81130 mosogató csaptelepéhez

BALLETO			
cikkszám	leírás	nettó	bruttó
81130A	cs1	1 929,-	2 450,-
fekete, hossz: 55 cm			

Baliletto termosztatikus patron, a 72023 csaptelepéhez

BALLETO			
cikkszám	leírás	nettó	bruttó
81200	cs1	8 575,-	10 890,-

Baliletto tartalék kerámia szelep, 8504x csapokhoz BALLETO

BALLETO			
cikkszám	leírás	nettó	bruttó
85050	cs1	1 000,-	1 270,-

Baliletto KMT automata csaptelepekhez

BALLETO			
cikkszám	leírás	nettó	bruttó
81077	Ø10/100 cs1	5 457,-	6 930,-
3/4", 1/2", 3/4", króm			

Baliletto zuhanykapcsoló

BALLETO			
cikkszám	leírás	nettó	bruttó
81075	cs1	1 409,-	1 790,-
BALLETO kádtöltő csapokhoz, VITTORIA, króm			

Baliletto Z-idom csaptelepek falra rögzítéséhez, 2db

BALLETO			
cikkszám	leírás	nettó	bruttó
81089	Ø40 cs1	1 677,-	2 130,-
fali csaptelepekhez, 2db			

Baliletto perlátor szerelő kulcs, a 81130 mosogató csaptelepéhez

BALLETO			
cikkszám	leírás	nettó	bruttó
81130C	cs1	162,-	205,-
a 81130 mosogató csaptelepéhez			

Baliletto kerámia betét, 25mm, BALLETO

BALLETO			
cikkszám	leírás	nettó	bruttó
81056	Ø600 cs1	882,-	1 120,-
25mm			

VITTORIA kerámiabetét, Vittoria/Baliletto csaptelepekhez

VITTORIA			
cikkszám	leírás	nettó	bruttó
72050	cs1	898,-	1 140,-
35mm			

Baletto perlátor NEOPERL, a 81130 mosogató csaptelephez



cikkszám	leírás	nettó	bruttó
81130B	cs1	1 299,-	1 650,-

a 81130 mosogató csaptelephez

Baletto perlátor Baletto csaptelepekhez

CHROM

M24 külső menetes karhoz



cikkszám	leírás	nettó	bruttó
81078	Ø150 cs1	470,-	597,-

M24, belső menetes, króm

Baletto perlátor (aerator csővégre), M28, külső menetes, BALETTO csaptelepekhez



Előnyök: mivel a kifolyó vízugarat levegővel keveri össze, csökkenti a vízfogyasztást, ugyanakkor megnöveli a kilépő vízugar látszólagos (pl. kézmosásnál érzékelt) nyomását is. Kiszűri a kisebb méretű szennyeződések. Az esetleges vízkölerakódás citromleves áztatással eltávolítható.

CHROM

cikkszám	leírás	nettó	bruttó
81088	Ø50 cs1	536,-	680,-

M28, külső menetes, króm

Baletto perlátor, két állású, forgatható, víztakarékos



cikkszám	leírás	nettó	bruttó
81096	Ø40/200 cs1	1 016,-	1 290,-

M24 belső vagy M22 külső menetes csőrhöz, króm

Baletto perlátor NEOPERL, a 8112X mosogató csaptelepekhez



cikkszám	leírás	nettó	bruttó
81120B	cs1	621,-	789,-

M24x1 Z, a 8112X mosogató csaptelepekhez

Spinn tömítéskészlet karos vízkeverő csaptelepekhez



cikkszám	leírás	nettó	bruttó
84051	Ø120 cs2	1 016,-	1 290,-

40mm-es csaptelepekhez:

Baletto tömítéskészlet karos vízkeverő csaptelepekhez



cikkszám	leírás	nettó	bruttó
81051	cs1	1 173,-	1 490,-

35mm-es csaptelepekhez:

EXTOL univerzális csillag kulcs



cikkszám	leírás	nettó	bruttó
916398	cs1	1 976,-	2 510,-

9-13/14-22mm, 270mm hosszú

EXTOL kapcsolószekrény kulcs



a króm felületű kulcs két részből áll, amelyek mágnessel és egy levehető kábellel vannak összekötve

cikkszám	leírás	nettó	bruttó
916299	Ø20/100 cs1	2 701,-	3 430,-

15 funkció

EXTOL lépcsős radiátor kulcs



CrV

cikkszám	leírás	nettó	bruttó
8816200	Ø10/100 cs1	4 866,-	6 180,-

1/2", tartomány:
3/8"-7/16"-1/2"-16mm-21mm

EXTOL dobos lefolyócső tisztító



fúróval forgatható dob; 1,8mm drótból sodorva

kézi forgatás fogantyú segítségével

cikkszám	leírás	nettó	bruttó
5464	Ø4 cs1	7 764,-	9 860,-

hossz 6m, spirál átmérő 6mm

EXTOL lefolyócső tisztító



cikkszám	leírás	nettó	bruttó
546	Ø10/40 cs1	929,-	1 180,-

3m x Ø 5mm

EXTOL lefolyócső tisztító



villás spirálvég az eltömődött csövek könnyebb és hatékonyabb tisztításához

igény szerint több hosszúság és átmérő közül választhat

a huzal horganyzott felülete növeli a spirál ellenállását az agresszív környezetnek

viseljen védőkesztyűt munka közben

cikkszám	leírás	nettó	bruttó
8859022	Ø5/20 cs1	2 260,-	2 870,-
	3m x Ø 9mm		
8859024	Ø5/10 cs1	3 378,-	4 290,-
	5m x Ø 9mm		
8859026	Ø5 cs1	5 583,-	7 090,-
	10m x Ø 9mm		
8859028	Ø5 cs1	8 071,-	10 250,-
	15m x Ø 9mm		

EXTOL csőbilincs (awab), 10db-os kiszerelés



tömlők gyors rögzítéséhez

a megadott méretek a tömlők külső átmérőinek rögzítési tartományai

cikkszám	leírás	nettó	bruttó
70500	Ø100 cs1	700,-	889,-
	8-12mm		
70501	Ø30/240 cs1	712,-	904,-
	10-16mm		
70502	Ø25/200 cs1	774,-	983,-
	12-22mm, 1/2"-es tömlőhöz		
70503	cs1	749,-	952,-
	16-28mm, 3/4"-es tömlőhöz		
70504	Ø14/112 cs1	747,-	948,-
	20-32mm		
70505	Ø10/80 cs1	850,-	1 080,-
	25-40mm, 1"-os tömlőhöz		
70506	Ø8/64 cs1	1 008,-	1 280,-
	32-50mm, 1,5"-os tömlőhöz		
70508	Ø40 cs1	1 520,-	1 930,-
	50-70mm, 2"-tömlőhöz		

CIKKSZÁM MUTATÓ

cikkszám	old.	cikkszám	old.	cikkszám	old.	cikkszám	old.	cikkszám	old.	cikkszám	old.	cikkszám	old.	cikkszám	old.
1		11110	397	1721	327	242100	176	3385130	19	402420E	63	417400	350	43182	339
		11111	397	1724	265	242120	176	3385132	19	402440	58	417440	273	43183	342
		11112	397	1727	265	243040	176	3385148	200	402440A	63	418	318	43184	343
10000	302	11113	397	1728	265	243060	176	3385149	148	402440B	63	418102	131	43185	342
10011	302	11114	397	1730	327	243080	176	3385150	148	402440D	63	418201	130	43186	343
10012	302	11115	397	1731	327	243100	176	3385151	148	402440E	63	419313	113	43190	342
100610	325	11116	397	17507	293	243120	176	3385152	148	402901	61	420	318	43191	341
10213	202	11121	397	1802	159	245	19	3385153	148	403114	83	42010	346	43191A	340
10260	250	11122	397	1803	159	245040	176	3385154	148	403126	83	420101	122	43192	341
10266	250	11123	397	1804	159	245060	176	3385155	148	403127	83	42011	346	43193	341
10292	251	11124	397	1805	159	245080	176	3385156	148	403300	84	42012	346	43194	341
103160	325	11125	397	1806	159	245100	176	3385157	148	404116	87	42013	346	43195	341
103220	325	11126	397	1807	159	245120	176	3422	272	404120	87	42014	346	43196	341
103900	159	1113A	152	1808	158	25048	147	3425	272	404121	87	42016	346	43197	341
105153	288	11140	153	1820	175	25060	147	343001	329	404130	117	42030	346	43198	341
106122H	309	1118A	152	1822	175	25080	147	343003	329	404130A	117	42050	347	43199	341
10620	292	11190	152	1830	173	25100	147	343004	329	404190	87	42051	347	43228	332
10622	178	1119A	152	18300	270	252	131	343006	329	404191	87	42052	347	43229	332
10624	178	1142	156	1832	173	275126	35	3574A	275	404192	183	42053	347	43243	333
10626	178	1156	156	1848	323	286M	329	3575A	275	404193	87	42054	347	43244	333
10630	84	1157	156	19104	161	287410	264	3576A	275	404195	321	42055	347	43270	344
10631	84	1170	157	19107	161	287420	264	3578A	275	405124	105	42056	347	43271	335
106780	328	13500	269	19110	161	287450	328	3580A	275	405223C	183	42057	347	43272	334
106901	168	13695	310	19113	161	29301	207	3582A	275	405224	101	42084	347	43282	333
106902	168	13937	383	19116	161	29302	207	3585A	275	405234	101	42086	347	43400	345
106910	168	14102	396	19119	161			3589A	275	405610	377	42090	347	43403	345
106920	168	14103	396	19122	161	3		3600	254	407114	91	421	318	43404	345
106950	168	14104	396	19128	161			3601	254	407115	91	422000	121	43452	340
107960	327	14105	396	19600	150	30110	328	3645	254	407130	90	422001	121	43453	341
10801	169	14106	396			30118	327	37430	254	407202	92	422002	121	43455	341
108400	181	14107	396	2		30314	327	376	387	407202A	93	422003	357	43458	340
108425	181	14108	396			30370	328	38010	386	408000	108	422004	357	43459	340
108500	181	14109	396	2001A	257	30416	328	38020	386	410112A	89	422100	121	43461	341
108501	180	14113	396	2002A	257	30570	327	38030	386	410112B	89	422800	65	43464	341
108510	159	1440	320	2003A	257	30701M	329	3837	381	410112D	89	42301	237	43466	341
108525	180	1441	320	20045	155	3123	268	3932	260	410120	89	43100	343	44015	186
108526	180	1445	320	2004A	257	3125	268	3936	260	410130	89	43104	343	44016	186
108530	180	144510	309	20051	154	3142	269	3940	383	410133	89	43115	335	44025	184
108531	180	1451	320	20053	154	3143	269			411013	110	43117	339	44032	184
108540	180	15026	258	20055	154	3145	269	4		411023	110	43122	334	44037	185
108541	180	16001	275	20057	154	3147	269	401163	71	412113	111	43124B	338	44039	185
108550	181	16121	397	2005A	257	3149	269	401163C	183	412114	111	43125	334	44040	185
108551	181	16122	397	2006A	257	3152	268	401182	71	413103	378	43130	344	44041	184
108611	166	16123	397	2008A	257	3153	268	401182C	183	413103A	379	43131	335	45014	186
108612	166	16124	397	20090	154	3155	268	401223	79	413103B	379	43132	344	459	269
108613	166	16125	397	20092	154	3157	268	401232	79	413200	379	43133	344	460	269
108614	166	16127	397	20094	155	3159	268	402114	61	413201	379	43134	334	461	269
108615	166	16128	397	2010A	257	3193	359	402114A	64	413203	379	43135	338	4700001	214
108711	166	16130	397	2015A	257	3220	271	402114A	64	413221	379	43136	337	4700002	214
108712	166	16251	239	2020A	257	32600	201	402200	61	413222	379	43136B	337	4700003	215
108713	166	16925	296	21017M	301	331732	327	402400	59	414122	364	43137	339	4700008	215
108714	166	17002	173	2127	259	3324	270	402400A	64	414162	364	43138	339	4700011	212
108715	166	17003	173	216006	176	3325	270	402400A	357	414170	367	43139	336	4700012	212
108731	166	17006	173	216008	176	3327	270	402400B	64	414171	367	43140	338	4700014	213
108732	166	17007	173	216009	176	3385054	309	402400D	64	414172	367	43140B	338	4700020	213
108735	166	17008	173	216010	176	3385056	253	402400D	357	415120	375	43141	338	4700101	209
108751	166	17009	173	216012	176	3385057	253	402400E	64	416	318	43142	337	4700103	209
108752	166	17010	173	219M	301	3385058	253	402401	356	416125	376	43142B	337	4700111	209
108753	166	17012	173	22190	153	3385062	391	402401B	357	416125A	377	43143	338	4700112	209
108755	166	17024	173	221M	301	3385063	391	402401E	357	416125B	377	43145	336	4700113	209
108831	166	17025	173	225013	35	3385064	391	402402A	357	416125D	377	43146	336	4700214	210
108832	166	17026	173	2310A	258	3385070	319	402403	356	417	318	43147	344	4700215	210
108835	166	17040	173	23901	147	3385072	319	402403A	357	417201	115	43151	339	4700301	210
108852	167	17054	173	23945	149	3385082	322	402403B	357	417210	119	43152	338	4700408	221
108855	167	17055	173	23953	147	3385083	258	402420	59	417220	95	43158	335	4700410	221
109180	296	17058	173	242040	176	3385093	283	402420A	64	417240	111	43160	336	4700411	221
109182	296	1708	263	242060	176	3385101	329	402420B	63	417300	127	43161	336	4700412	221
109185	296	1709	264	242080	176	3385128	35	402420D	63	417301	127	43180	343	4700413	221
cikkszám	old.	cikkszám	old.	cikkszám	old.	cikkszám	old.	cikkszám	old.	cikkszám	old.	cikkszám	old.	cikkszám	old.

cikkszám	old.	cikkszám	old.	cikkszám	old.	cikkszám	old.	cikkszám	old.	cikkszám	old.	cikkszám	old.	cikkszám	old.	cikkszám	old.
4700414	221	4701724	221	4741321	199	4770614	247	4780207	268	6	70076	262	78115	315			
4700415	221	4701725	221	4741322	199	4770620	247	4780214	276		7010	237	7818	241			
4700416	221	4701726	221	4741372	198	4770633	247	4780216	276		70101	391	7824	241			
4700417	221	4701812	222	4741410	200	4770634	247	4780216B	277		70102	391	7826	241			
4700418	221	4701900	223	4741415	200	4770635	247	4780300	290		70103	391	791001	200			
4700419	221	4701901	223	4741420	200	4770636	246	4780301	290		70104	391	791002	200			
4700421	221	4701903	223	4741425	200	4770638	246	4780401	274	70105	391	79991	182				
4700422	221	4701904	223	4741427	200	4770640	247	4783574	275	70106	391	79992	182				
4700424	221	4701905	223	4741430	200	4770651	245	4783576	275	70107	391	79998	182				
4700427	221	4701910	222	4741440	200	4770654	245	4783578	275	70108	391	8					
4700430	221	4701912	222	4741445	200	4770655	244	4783580	275	70113	391						
4700432	221	4701914	222	4741504	200	4770656	244	4783582	275	70116	391						
4700434	221	4703021	223	4741505	200	4770657	244	4783584	275	7014	237						
4700436	221	4703033	223	4741506	200	4770658	244	4783590	275	70150	393						
4700510	221	4703038	223	4741508	200	4770659	244	4784104	270	70151	393						
4700513	221	4703055	223	4741523	222	4770660	244	4790002	222	7018	237						
4700516	221	4703060	223	4741601	200	4770663	245	4790010	222	70211	391						
4700517	221	4703065	223	4741602	200	4770664	245	4795010	133	70212	389						
4700519	221	4704901	210	4741607	202	4770667	244	4795013	133	70213	389						
4700606	222	4710100	204	4741608	202	4770681	248	4795030	134	70219	393						
4700608	222	4710300	204	4741610	202	4770690	248	4795031	134	7022	237						
4700610	222	4730101	226	4741613	202	4770692	248	4795035	134	7038	237						
4700612	222	4730104	226	4742203	201	4770693	248	4795036	134	7042	237						
4700626	222	4730200	227	4743010	200	4770694	248	4795038	133	7046	237						
4700628	222	4730201	227	4743101	200	4770695	248	4795038A	133	7050	237						
4700700	221	4730202	227	4743202	200	4770696	248	48000	242	70500	411						
4700701	221	4730206	227	4743300	200	4770697	248	48050	242	70501	411						
4700702	221	4730207	227	4743500	202	4770698	248	48100	242	70502	411						
4700703	221	4730208	227	4751007	257	4770701	282	4900114	240	70503	411						
4700723	221	4730209	227	4751100	259	4770702	282	4900118	240	70504	411						
4700724	221	4730210	227	4752612	252	4770704	282	4900124	240	70505	411						
4700725	221	4730211	227	4752613	252	4770805	325	4900130	240	70506	411						
4700726	221	4730212	227	4752614	252	4770815	325	4900136	240	70508	411						
4700727	221	4730213	227	4752622	252	4770816	324	4900144	240	7051	239						
4700728	221	4730214	227	4752623	252	4770817	324	4900160	240	7052	239						
4700802	223	4730215	227	4752624	252	4770818	324	5	6569	304	7052	239					
4700901	222	4730216	227	47531	294	4770818	324		65800	201	7053	239					
4700902	222	4730217	227	47532	294	4770819	324		6581	225	7054	239					
4700905	223	4730218	227	4759999	307	4770820	298		6590	358	707000	327					
4700906	223	4730219	227	4769002	281	4770821	298		6593	358	707265	326					
4700907	223	4730220	227	4769003	281	4770825	298		6595	359	707267	326					
4700908	222	4730221	227	4770110	232	4770826	298	6596	359	707270	326						
4700909	222	4730222	227	4770112	232	4770827	298	6598	224	707271	326						
4700910	222	4730224	227	4770201	238	4770830	297	6599	225	707272	326						
4700911	222	4730227	227	4770202	238	4770840	324	66000	206	710011	203						
4700913	223	4730230	227	4770203	238	4770840A	325	66001	206	72023	403						
4701405	220	4730232	227	4770301	234	4770841	324	66006	205	72050	410						
4701407	220	4730301	226	4770302	234	4770842	324	6601	204	7215	239						
4701408	220	4740802	197	4770303	234	4770901	242	66010	206	73300	187						
4701409	220	4740930	195	4770311	234	4770902	242	66011	206	73410	174						
4701410	220	4741103	199	4770313	234	4772101	263	6609	204	73420	175						
4701411	220	4741201	199	4770323	234	4775008	233	6610	206	745107	288						
4701412	220	4741202	199	4770331	234	4775010	280	6612	206	7561	239						
4701413	220	4741203	199	4770332	234	4775010A	280	6617	205	7562	239						
4701521	221	4741209	198	4770401	234	4775011	280	6619	233	7563	239						
4701522	221	4741211	199	4770402	234	4775011A	280	6640	203	76700	250						
4701523	221	4741212	199	4770403	234	4775016	280	6650	304	77005	315						
4701524	221	4741213	199	4770421	351	4775016A	280	6651	304	77010	315						
4701525	221	4741221	199	4770423	351	4780002	289	6670	304	77020	315						
4701526	221	4741222	199	4770495	352	4780003	289	6733	229	77030	315						
4701527	221	4741223	199	4770503	251	4780022	286	6734	229	77040	315						
4701604	221	4741301	199	4770504	251	4780023	286	687	325	7724	237						
4701605	221	4741302	199	4770511	251	4780024	286	7	77730	316	81155	410					
4701606	221	4741303	199	4770512	251	4780028	286		77750	316	81200	410					
4701608	221	4741309	198	4770513	251	4780028A	289		77901	321	81843	319					
4701720	221	4741311	199	4770514	251	4780031	288		7002	237	77902	321					
4701722	221	4741312	199	4770600	247	4780105	268		7006	237	78045	305					
4701723	221	4741313	199	4770611	247	4780200	271		70071	381	78047	305					
4701723	221					4780205	268	70072	381	78112	315						
4701723	221									830013	408						
4701723	221									830031	408						
4701723	221									830035	409						
4701723	221									830060	409						

CIKKSZÁM MUTATÓ

cikkszám	old.	cikkszám	old.	cikkszám	old.	cikkszám	old.	cikkszám	old.	cikkszám	old.	cikkszám	old.	cikkszám	old.
830224	409	85051	410	8703041	165	8792210	86	8801315	147	8801743	148	8802019	186	8803371	171
830225	409	85059	319	8703042	165	8792500	85	8801316	147	8801744	148	8802023	186	8803372	171
830241	409	86115	328	8703045	165	8792500A	85	8801319	147	8801748	148	8802025	186	8803373	171
830244	409	86135	328	8703051	165	8793000	100	8801500	149	8801749	148	8802030	186	8803374	171
830245	409	86145	263	8703052	165	8793302	107	8801501	149	8801752	148	8802103	184	8803375	171
830305	409	8631101	228	8703053	165	8793302A	107	8801502	149	8801753	148	8802107	184	8803376	171
830460	410	8631102	228	8703055	165	8793302B	107	8801503	149	8801756	148	8802109	184	8803377	171
84051	411	8631103	228	8703082	165	8794510	115	8801504	149	8801757	148	8802111	184	8803378	171
84415H	301	8631104	228	8703083	165	8794510A	117	8801505	149	8801800	271	8802113	184	8803379	171
84490	34	8631105	228	8703092	165	8794511	117	8801508	149	8801810	261	8802116	184	8803384	172
84491	34	8631106	228	8703093	165	8794511A	117	8801511	149	8801811	261	8802119	184	8803385	172
84492	34	8631107	228	8703101	167	8794511B	118	8801550	149	8801820	260	8802129	184	8803387	172
84493	34	8631108	228	8703111	167	8794511C	118	8801551	149	8801823	260	8802982	150	8803389	172
84502	366	8631109	228	8703112	167	8794511D	118	8801553	149	8801842	207	8802984	150	8803391	172
84510	366	8631110	228	8703121	167	8794511E	118	8801554	149	8801850	250	8802991	151	8803404	170
84511	366	8631111	228	8703122	167	8794511F	119	8801555	149	8801855	151	8803032	166	8803406	170
84512	366	8631112	228	8703715	188	8794520	114	8801557	149	8801857	151	8803033	166	8803408	170
84513	368	8631113	228	8703724	188	8794520A	118	8801562	149	8801859	150	8803035	166	8803410	170
84516	309	8631114	228	8703725	189	8794520B	118	8801564	149	8801860	150	8803202	160	8803412	170
84525	311	8631115	228	8703735	188	8794550	97	8801580	149	8801861	150	8803203	160	8803424	170
84526	311	8631116	228	8703754	188	8794800	110	8801581	149	8801862	150	8803206	160	8803426	170
84529	99	8631117	228	8703755	189	8795600C	63	8801582	149	8801863	150	8803207	160	8803428	170
84530	99	8631119	228	8703764	188	8795600D	63	8801583	149	8801864	150	8803210	160	8803430	170
84531	311	8631120	228	8703765	188	8795610A	377	8801584	149	8801865	150	8803213	160	8803432	170
84532	311	8631121	228	8703784	189	8795689	63	8801588	149	8801866	150	8803214	160	8803473	170
84573	263	8631122	228	8703785	189	8797202	96	8801589	149	8801867	150	8803215	160	8803474	170
84575	265	8631123	228	8703794	189	8797202B	97	8801592	183	8801868	150	8803217	160	8803475	170
84576	265	8631124	228	8703795	189	8797205B	97	8801602	158	8801869	150	8803220	160	8803476	170
84577	265	8631125	228	8732003	119	8797206	96	8801604	158	8801870	150	8803221	160	8803500	178
84578	265	8631126	228	8732007	119	8797206B	97	8801605	158	8801871	150	8803222	160	8803502	178
84640	317	8631127	228	8790031	69	8798011	182	8801606	158	8801872	150	8803225	160	8803504	177
84641	317	8631141	230	8790051	69	8798050	81	8801607	158	8801873	150	8803226	160	8803506	177
84642	317	8631142	230	8790100	77	8798221	99	8801610	159	8801875	150	8803230	160	8803508	177
84644	317	8631143	230	8790101	77	8798222	99	8801705	148	8801876	150	8803235	160	8803510	177
84645	317	8631206	228	8790300	78	8801	267	8801706	148	8801877	150	8803236	160	8803512	177
84646	317	8631208	228	8790600	74	8801163	154	8801707	148	8801878	150	8803237	160	8803524	177
84647	317	8631210	228	8790600P	75	8801166	154	8801708	148	8801879	150	8803240	160	8803526	177
84648	317	8631212	228	8791110A	63	8801191	152	8801709	148	8801884	151	8803241	160	8803528	177
84657	328	8631214	228	8791110B1	63	8801192	152	8801710	148	8801885	151	8803242	160	8803530	177
84660	328	8631216	228	8791115A	63	8801205	157	8801711	148	8801886	151	8803246	160	8803532	177
84665	328	8631218	228	8791115B	63	8801210	157	8801712	148	8801888	151	8803247	160	8803533	177
84666	328	8631224	228	8791115B6	63	8801220	156	8801713	148	8801890	151	8803248	160	8803534	177
84667	264	8631230	228	8791151A	64	8801221	156	8801714	148	8801892	151	8803250	160	8803535	177
84668	264	865102	309	8791151B	63	8801230	156	8801717	148	8801899	151	8803251	160	8803536	177
84711	319	865103	309	8791580	374	8801231	156	8801718	148	8801920	153	8803252	160	8803537	177
84713	319	865106	309	8791580A	374	8801232	156	8801719	148	8801921	153	8803254	160	8803538	177
84714	319	865107	309	8791580B	374	8801233	156	8801720	148	8801949	148	8803257	160	8803550	177
84734	295	865108	309	8791580C	374	8801234	156	8801721	148	8801950	148	8803284	169	8803551	177
84735	295	865109	309	8791580D	374	8801235	156	8801722	148	8801952	148	8803290	161	8803552	177
84742	270	867005	35	8791580E	374	8801236	156	8801723	148	8801953	150	8803291	161	8803553	177
84743	270	867006	35	8791802	42	8801237	156	8801724	148	8801954	150	8803292	161	8803554	177
84776	257	867008	35	8791802	58	8801242	156	8801725	148	8801955	150	8803293	161	8803555	177
84782	257	867009	35	8791803	42	8801243	156	8801726	148	8801960	150	8803294	161	8803556	177
84786	329	867011	34	8791810	44	8801244	156	8801727	148	8801961	150	8803353	170	8803557	177
84787	19	867012	34	8791811	44	8801245	156	8801728	148	8801962	150	8803354	172	8803559	172
84793H	301	867014	34	8791816	46	8801246	156	8801729	148	8801968	150	8803356	170	8803561	177
84912	328	867015	34	8791817	46	8801247	156	8801730	148	8801969	150	8803358	172	8803562	177
84921	323	867016	35	8791818	46	8801290	157	8801731	148	8801970	150	8803360	171	8803563	177
84922	327	867019	35	8791819	46	8801292	157	8801732	148	8801971	150	8803361	171	8803564	177
85011	297	867020	35	8791820	51	8801300	147	8801733	148	8801972	150	8803362	171	8803565	177
85013	404	8701000	168	8791821	51	8801301	147	8801734	148	8801974	151	8803363	171	8803566	177
85020	297	8701002	168	8791822	50	8801302	147	8801735	148	8801975	151	8803364	171	8803567	177
85040	404	8701019	168	8791823	50	8801303	147	8801736	148	8801977	150	8803365	171	8803568	177
85041	404	8701113	153	8791841	48	8801304	147	8801737	148	8801978	150	8803366	171	8803571	177
85042	404	8701118	153	8791842	48	8801307	147	8801739	148	8801979	150	8803367	171	8803572	177
85044	404	8703032	164	8792006	81	8801308	147	8801740	148	8801980	150	8803368	171	8803573	177
85046	404	8703033	164	8792014	81	8801311	147	8801741	148	8802015	186	8803369	171	8803574	177
85050	410	8703035	164	8792060	81	8801312	147	8801742	148	8802017	186	8803370	171	8803575	177
cikkszám	old.	cikkszám	old.	cikkszám	old.	cikkszám	old.	cikkszám	old.	cikkszám	old.	cikkszám	old.	cikkszám	old.

8803581	177	8803978	177	8811200	259	8813157	238	8813864	249	8816454	210	8821033	268	8843064	326
8803582	177	8803981	176	8811210	259	8813158	238	8813868	249	8816455	210	8821035	268	8843066	326
8803584	177	8803982	176	8811215	259	8813159	238	8813872	249	8816456	210	8821037	268	8843068	326
8803585	177	8803983	176	8811251	257	8813166	238	8813873	249	8816511	207	8821039	268	8843070	326
8803592	177	8803984	176	8811252	257	8813167	238	8813874	249	8816605	207	8821092	269	8843072	326
8803593	177	8803985	176	8811253	257	8813168	238	8813878	249	8816732	305	8821093	269	8843075	326
8803594	177	8803991	176	8811255	257	8813169	239	8815002	254	8816741	305	8821095	269	8843077	326
8803596	178	8803992	176	8811256	257	8813170	351	8815003	254	8816742	305	8822000	321	8845010	326
8803597	178	8803993	176	8811258	257	8813172	351	8815004	254	8816748	305	8823306	277	8845010A	326
8803598	178	8803994	176	8811260	257	8813173	351	8815005	254	8816752	305	8823307	277	8845102	299
8803600	266	8803995	176	8811265	257	8813175	351	8815025	254	8816753	305	8823312	278	8845205	297
8803602	266	8804490	84	8811400	259	8813180	351	8815027	254	8818101	217	8823312B	277	8845206	297
8803604	266	8804511	179	8811402	259	8813181	235	8815052	254	8818110	219	8823390	278	8846080	261
8803606	266	8804514	179	8811410	259	8813182	235	8815053	254	8818112	219	8823395	279	8846100	261
8803608	266	8804516	179	8811415	259	8813183	235	8815054	254	8818114	219	8823396	279	8847106	327
8803610	266	8804518	179	8812102	263	8813184	235	8815065	254	8818131	223	8823398	279	8847150	288
8803611	266	8804544	179	8812111	264	8813185	235	8815075	254	8818141	219	8823399	279	8847212	293
8803662	178	8804546	179	8812112	265	8813186	235	8815085	254	8818202	203	8823501	275	8847300	293
8803663	178	8804551	179	8812183	265	8813187	235	8815107	255	8818211	203	8823510	271	8848011	281
8803664	178	8804554	179	8812200	262	8813188	235	8815110	255	8818309	219	8823890	275	8848011A	281
8803665	178	8804556	179	8812201	262	8813189	235	8815115	255	8818346	216	8823903	279	8848013	281
8803666	178	8804558	179	8812202	262	8813190	235	8815180	256	8818360	217	8823906	279	8848013A	281
8803668	178	8804575	178	8812203	262	8813192	235	8815183	256	8818361	218	8823906A	279	8848015	281
8803680	281	8805001	162	8812215	262	8813193	235	8815190	256	8818365	218	8823906B	279	8848031	281
8803682	281	8805003	162	8812220	262	8813195	235	8815194	256	8818370	217	8823919	279	8848100	300
8803693	157	8805005	162	8812225	262	8813195	238	8815213	255	8818411	224	8823920	278	8848105	300
8803693	171	8805007	162	8812231	262	8813196	235	8815214	255	8818420	224	8823921	278	8848107	300
8803694	171	8805009	162	8812236	262	8813197	235	8815216	255	8819104	197	8823923	278	8848110	300
8803699	181	8805012	162	8812250	382	8813211	239	8815400	255	8819105	197	8825100	270	8848112	300
8803701	157	8805100	162	8812251	382	8813212	239	8815402	256	8819106	196	8825101	270	8849006	307
8803701	171	8805401	162	8812251A	382	8813213	239	8815403	256	8819155	196	8825105	275	8849040	307
8803705	169	8805512	162	8812254	381	8813221	239	8815405	256	8819180	197	8825120	271	8851100	283
8803706	169	8805600	162	8812257	381	8813222	239	8815412	255	8819219	195	8825122	271	8851112	283
8803711	169	8806000	163	8812258	382	8813223	239	8815413	255	8819223	195	8825130	270	8851120	283
8803750	267	8806100	163	8812259	382	8813310	239	8815415	255	8819224	195	8825221	272	8852201	283
8803752	267	8806103	163	8812285	263	8813408	241	8815420	255	8819225	195	8825221A	272	8852202	283
8803754	267	8806200	163	8812286	263	8813419	241	8815433	255	8819226	195	8825226	272	8852203	283
8803760	175	8806201	163	8812287	263	8813425	241	8815440	256	8819228	195	8825300	210	8852204	283
8803761	175	8806202	163	8812290	264	8813431	241	8815502	102	8819230	195	8825320	272	8852205	283
8803762	175	8806203	163	8812291	264	8813437	241	8816100	231	8819231	195	8831100	352	8852305	283
8803806	267	8806204	163	8812302	260	8813511	251	8816101	231	8819232	195	8831101	352	8852403	283
8803822	190	8806300	163	8812303	264	8813512	251	8816105	231	8819233	195	8831110	352	8852404	283
8803823	190	8806301	163	8812320	260	8813513	251	8816108	231	8819235	195	8831111	352	8852405	283
8803824	190	8806302	163	8812325	260	8813514	251	8816110	231	8819236	195	8831120	352	8852501	283
8803825	190	8806990	262	8812332	260	8813600	243	8816112	231	8819237	195	8831124	352	8852502	283
8803835	191	8807000	183	8812405	260	8813601	243	8816113	231	8819238	195	8831125	352	8852503	283
8803836	191	8808100	168	8812420	260	8813609	243	8816115	231	8819239	195	8831126	352	8852504	283
8803851	191	8808101	168	8812607	253	8813615	243	8816116	231	8819256	195	8831130	352	8852505	283
8803852	191	8808103	168	8812612	252	8813651	244	8816117	231	8819257	195	8831132	352	8853001	296
8803855	191	8808110	168	8812613	252	8813651B	244	8816119	231	8819258	195	8831190	243	8853005	296
8803856	191	8808112	168	8812614	252	8813651C	244	8816122	231	8819301	205	8831190A	243	8853005A	296
8803862	191	8808119	168	8812622	252	8813660	243	8816124	231	8819312	204	8831202	350	8855000	288
8803863	191	8808152	168	8812623	252	8813720	248	8816200	411	8819315	205	8831203	350	8855001	288
8803865	191	8808400	168	8812624	252	8813725	248	8816304	232	8819401	205	8831250	349	8855014	286
8803881	191	8808402	168	8812635	253	8813742	248	8816305	232	8819412	204	8831251	349	8855015	286
8803883	191	8808700	168	8813021	236	8813820	250	8816306	232	8819620	202	8831252	349	8855020	288
8803885	191	8808702	168	8813022	236	8813831	249	8816343	232	8819630	202	8831253	348	8855022	287
8803887	191	8811101	258	8813023	236	8813832	249	8816370	233	8819640	202	8831254	348	8855023	287
8803888	191	8811103	258	8813024	236	8813833	249	8816372	233	8819641	202	8831302	274	8855025	286
8803901	323	8811104	258	8813026	236	8813841	249	8816373	233	8819642	202	8831321	274	8855062	288
8803911	323	8811105	258	8813027	236	8813843	249	8816374	233	8819649	203	8841000	325	8855065	288
8803970	176	8811111	258	8813030	236	8813844	249	8816375	233	8819695	201	8841073	325	8855091	289
8803971	176	8811113	258	8813041	241	8813851	249	8816376	233	8820042	273	8841076	325	8855093	289
8803972	176	8811114	258	8813042	241	8813853	249	8816377	233	8820043	273	8841078	325	8855095	289
8803973	176	8811115	258	8813056	241	8813854	249	8816378	233	8821023	268	8842126	261	8855099	289
8803974	176	8811121	258	8813057	241	8813858	249	8816379	233	8821025	268	8842131	261	8855101	290
8803975	176	8811121A	258	8813060	239	8813861	249	8816408	210	8821027	268	8842141	261	8855120	290
8803977	177	8811121D	258	8813060A	239	8813863	249	8816410	210	8821029	268	8843062	326	8855130	291
cikkszám	old.	cikkszám	old.	cikkszám	old.	cikkszám	old.	cikkszám	old.	cikkszám	old.	cikkszám	old.	cikkszám	old.

CIKKSZÁM MUTATÓ

cikkszám	old.	cikkszám	old.	cikkszám	old.	cikkszám	old.	cikkszám	old.	cikkszám	old.	cikkszám	old.	cikkszám	old.
8855133	291	8856641	308	8862628	320	8865147	143	8876404	388	8891511A	64	8893022A	102	8895231	379
8855150	263	8856642	308	8862634	321	8865148	143	8876411	388	8891590	375	8893022B	102	8895310	130
8855202	292	8856652	308	8862636	321	8865149	143	8876412	388	8891800	43	8893022C	183	8895310F	130
8855300	291	8856653	308	8862638	321	8865182	141	8876413	388	8891801	43	8893022D	102	8895315	129
8855302	291	8856669	359	8863011	321	8865186	141	8876421	392	8891802	43	8893022E	102	8895320	129
8855304	291	8856670	308	8863025	321	8865191	141	8876422	392	8891804	42	8893022F	102	8895442	376
8855310	291	8856671	308	8863030	304	8870902	373	8876436	388	8891805	42	8893103	105	8895550	9
8855320	290	8856724	313	8863050	304	8870903	373	8876450	389	8891810	45	8893302	108	8895712	371
8855321	290	8856738	313	8863100	322	8870904	373	8876451	389	8891811	45	8893302C	183	8895712A	372
8855322	290	8856810	310	8863102	322	8870905	373	8876452	389	8891812	45	8893311	107	8895712B	372
8855401	383	8857413	315	8863109	322	8870912	373	8876462	389	8891813	45	8893403A	108	8895712C	372
8856000	306	8857414	315	8864000	131	8870913	373	8876463	389	8891818	47	8893404	109	8895713	371
8856010	306	8857415	315	8864001	131	8870914	373	8876467	389	8891819	47	8893405	109	8895720	371
8856012	320	8857416	315	8864320	305	8870915	373	8876482	389	8891820	51	8893405A	108	8895720A	372
8856024	320	8857464	315	8865002	136	8870922	373	8876490	388	8891821	51	8893405C	183	8895721	371
8856025	320	8857465	315	8865004	135	8870923	373	8876491	388	8891822	50	8893406	109	8895730	372
8856080	319	8857540	314	8865015	137	8870924	373	8876501	390	8891823	50	8893406A	108	8895731	372
8856081	319	8857550	314	8865016	135	8870925	373	8876503	390	8891824	52	8893600	103	8895740	371
8856082	319	8857640	314	8865022	137	8870928	373	8876504	390	8891825	52	8894002	90	8895740A	372
8856083	320	8857665	314	8865025	137	8871150	380	8876507	390	8891830	52	8894002A	91	8895741	371
8856102	353	8857750	314	8865030	136	8871152	380	8876508	390	8891831	52	8894002B	91	8895780	372
8856104	353	8857760	314	8865034	137	8871153	380	8876510	390	8891840	48	8894003	91	8895782	372
8856105	353	8857814	316	8865038	136	8871155	380	8876511	390	8891841	48	8894100	94	8895790	372
8856106	353	8857822	316	8865038A	136	8871280	380	8876513	390	8891842	49	8894202	92	8895791	64
8856108	353	8857824	316	8865040	138	8871286	380	8876518	390	8891843	49	8894202M	93	8895792	372
8856110	353	8858000	318	8865041	138	8871287	380	8876519	390	8891844	53	8894202V	93	8895800	125
8856112	353	8858001	318	8865042	138	8871288	380	8877010	383	8891845	53	8894210	93	8895800A	125
8856114	353	8858009	318	8865050	141	8871289	380	8877025	368	8891846	53	8894210A	93	8895800B	125
8856116	353	8858022	319	8865052	141	8871992	381	8877030	291	8891846A	64	8894210F	93	8895800D	125
8856118	353	8858039	318	8865055	141	8872102	384	8877040	387	8891847	53	8894300	92	8895800E	125
8856152	353	8859022	411	8865060	142	8872105	384	8877041	387	8891858	55	8894510	116	8895800F	125
8856154	353	8859024	411	8865062	142	8872107	384	8877042	387	8891859	55	8894510A	119	8895800G	125
8856156	353	8859026	411	8865064	142	8872108	384	8877044	387	8891860	57	8894511	115	8895800H	125
8856158	353	8859028	411	8865065	142	8872115	384	8877100	382	8891861	57	8894520	115	8896024	99
8856160	353	8859100	322	8865066	142	8872120	384	8877202	382	8891862	54	8894520A	119	8896025	99
8856162	353	8861110	303	8865067	142	8872134	384	8877203	382	8891862E	143	8894570	111	8896111	12
8856164	353	8861112	302	8865070	138	8872160	384	8878201	396	8891863	54	8894580	62	8896132	18
8856166	353	8861114	302	8865070A	139	8872165	385	8878202	396	8891864	56	8894580	123	8896133	17
8856168	353	8861116	302	8865101	139	8872165A	385	8878203	396	8891865	56	8894580A	123	8896140	16
8856170	353	8861123	302	8865102	139	8872190	385	8878207	396	8891866	54	8894580B	123	8896141	16
8856172	353	8861124	303	8865103	139	8872193	385	8878208	396	8891867	54	8894801	110	8896145	17
8856176	353	8861131	303	8865104	139	8872300	386	8878211	396	8891872	55	8895000	363	8896147	18
8856194	353	8861133	303	8865105	139	8873101	386	8888100	183	8891872A	64	8895001	363	8896218	7
8856196	353	8861136	303	8865111	143	8873106	386	8888110	183	8891872B	64	8895008	365	8896218P	9
8856201	353	8861141	303	8865112	143	8873111	386	8890001	70	8891872C	64	8895009	364	8896219	7
8856273	353	8861143	303	8865113	143	8873116	386	8890012	70	8891873	55	8895013	364	8896220	8
8856276	353	8861146	303	8865114	143	8873316	386	8890014	70	8891875	56	8895014	365	8896221P	9
8856278	353	8861151	303	8865115	143	8876001	392	8890033	70	8891876	375	8895014C	365	8896222	8
8856282	353	8861153	303	8865116	143	8876003	392	8890040	71	8891877	375	8895015	365	8896231	27
8856300	294	8861155	303	8865117	143	8876004	392	8890048	71	8891882	57	8895016	364	8896327	27
8856312	294	8861160	303	8865119	143	8876011	392	8890052	71	8891885	57	8895017	365	8896350	31
8856313	294	8861301	304	8865120	143	8876012	392	8890207	79	8891886	57	8895061	367	8896350-23	31
8856322	294	8861305	304	8865121	143	8876021	392	8890250	79	8891892	57	8895062	367	8896350-59	31
8856332	295	8861322	304	8865122	143	8876022	392	8890505	72	8891894	57	8895063	367	8896350-60	31
8856405	293	8861400	304	8865123	143	8876023	392	8890600	75	8892013	82	8895101	33	8896350-61	31
8856406	293	8862100	343	8865124	143	8876024	392	8890600P	75	8892014	82	8895102	33	8896350-63	31
8856413	293	8862603	321	8865125	143	8876031	392	8890601	75	8892060	82	8895102-20	35	8896350-84	31
8856414	293	8862604	321	8865126	143	8876036	392	8890601P	75	8892060C	183	8895102-21	35	8896350-87	31
8856416	293	8862605	321	8865127	143	8876042	393	8890602C	183	8892110	88	8895102-22	35	8896413	13
8856424	293	8862606	321	8865129	143	8876051	393	8890603	72	8892120	88	8895105	33	8896415	13
8856590	310	8862607	321	8865130	143	8876060	393	8891150	60	8892201	87	8895105-17	35	8896416	12
8856602	308	8862608	321	8865131	143	8876061	393	8891151	60	8892500	85	8895105-19	34	8896420	14
8856603	308	8862611	320	8865132	143	8876202	394	8891151A	63	8892500A	85	8895105-21	35	8896420-AU1	22
8856604	308	8862613	320	8865133	143	8876250	393	8891151B	63	8892500B	84	8895108	34	8896420-AU2	22
8856635	308	8862617	320	8865135	143	8876251	393	8891220B	64	8892510	85	8895200	378	8896420-AU3	23
8856636	308	8862619	320	8865144	143	8876401	388	8891500	62	8892510A	85	8895200A	379	8896421	14
8856637	308	8862621	320	8865145	143	8876402	388	8891500A	64	8893005	101	8895200B	379	8896421-AU1	23
8856638	308	8862624	320	8865146	143	8876403	388	8891511	61	8893006	101	8895230	379	8896421-AU2	24

cikkszám	old.	cikkszám	old.	cikkszám	old.	cikkszám	old.
8896421-AU3	24	9122	289	93163	314	9836M	328
8896421-AU5	25	9123A	289	93245	314	9840	261
8896421-AU6	25	9124	289	93252	314	9852	261
8896431	15	912400	260	9398	317	9857	261
8897211	113	9125	289	941000	292	9881	293
8897211A	113	9129	287	941000A	292	99008	316
8897211B	113	9130	288	941000B	292	9901	187
8897211C	113	91363	290	945190	299	99010	316
8897211D	113	91369	290	9500	294	99011	316
8897320	127	91370	291	9510	295	99012	316
8897320A	127	9140	321	9513	295	99016	316
8897321	127	9141	289	9514	295	9901A	187
8897321A	127	9145	289	9520	295	99020	316
8898003	182	9146	289	9550	295	99021	316
8898012	182	91501	301	955000	287	990225	327
8898019	35	91502	301	955006	287	99025	316
8898026	312	91503	301	955007	287	99026	316
8898026A	312	91504	301	955120	383	9903	187
8898027	312	91505	301	9560	294	99030	315
8898027A	312	91510	301	956051	306	9903A	187
8898032	182	9153	301	9565	295	9908	187
8898050	81	916299	411	9566	295	9909	187
8898105	19	916398	411	9568H	295	9912	187
8898112	35	9175	283	960016	323	9913	187
8898122	34	9176	283	960018	323	9913A	187
8898123	34	918000	210	960019	323	9919	119
8898128	34	918002	210	96002	302	9920	116
8898220	99	918094	216	96012	302	9921	116
8898221	99	9181	283	96015	302	9922	116
8898225	99	918303	225	9605	302	9923	116
8898226	99	919400	201	9608	305	99302	142
8898271	99	919404	201	9609	305	99303	142
8899002	120	919407	201	96700	303	99311	142
8899004	120	919601	197	96701	303	99312	142
891003	294	920201	273	9687	255	99313	142
891004	294	921002	269	9689	299	99314	142
891009	295	921003	269	9691	255	99322	143
891010	295	921005	269	9696	322	99325	143
891011	295	921010	269	9699	299	9965	308
891012	295	92323	279	970001	383	9969H	309
		925102	271	970198	397	99719	359
		925200	272	970199	397	9994	307
		925230	272	9703	319		
		92600	394	971106	381		
		92601	394	971108	381		
		92602	394	971110	381		
		92602AP	395	971112	381		
		92602B	395	971114	381		
		92602C	395	9722	310		
		92602D	395	97301	310		
		92604	394	97302	310		
		92604A	395	97303	310		
		92604B	395	97321	311		
		92604C	395	97322	311		
		9268	384	97323	311		
		9269	384	97345	312		
		9270	385	974000	395		
		9272	359	974100	395		
		92800	383	9747	326		
		92900	387	9748	326		
		92902	387	9788	305		
		930040	155	9803	261		
		93101	314	9805	261		
		93125	314	9810	261		
		93132	314	9821	261		
		93138	314	9830	261		
		93145	314	9831	261		
		93152	314	9835M	328		
cikkszám	old.	cikkszám	old.	cikkszám	old.	cikkszám	old.











További információk a termékeinkről:

heron.hu
fortum.hu
extol.hu



5 999026 382823