



Termék katalógus

Fűtőkábelek, fűtőszőnyegek,
termosztátok, tartozékok

Új DEVIreg™ Smart termosztát

Az új DEVIreg™ Smart Wi-Fi termosztáttal a fűtés vezérlése az interneten keresztül is lehetséges a DEVIsmart™ alkalmazás használatával. Az érintőképernyős termosztát intelligens időzítővel rendelkezik, a fűtés beállítása gyerekjáték. A DEVIreg™ Smart 4 színben kapható, a letisztult megjelenése a legmodernebb és legigényesebb otthonokba is illeszkedik.



Tartalomjegyzék

DEVIflex™ 18T fűtőkábel	1
DEVIflex™ 10T fűtőkábel	2
DEVIflex™ 6T fűtőkábel	3
DEVIsafe™ 20T fűtőkábel	4
DEVIsnow™ 20T fűtőkábel	5
DEVIsnow™ 30T fűtőkábel	6
DEVIbasic™ 20S fűtőkábel	8
DEVIsphalt™ 30T fűtőkábel	8
DEVIbasic™ 6,6S fűtőkábel	9
DEVIbasic™ fűtőkábel	10
DEVIhightemp™ fűtőkábel	11
DEVIcomfort™, DEVIheat™ fűtőszőnyegek	12
DEVIdry™ fűtőszőnyeg	13
DEVIaqua™ 9T fűtőkábel	14
Önszabályozó fűtőkábelek	15
Önszabályozó fűtőkábelek ipari alkalmazásra	16
DEVIhotwatt™ önszabályozó fűtőkábelek	17
DEVIreg™ 130-as sorozat	18
DEVIreg™ 530-as sorozat	19
DEVIreg™ Opti	20
DEVIreg™ Touch	21
DEVIreg™ Smart	22
DEVIreg™ 330	23
DEVIreg™ 316	24
DEVIreg™ 610	25
DEVIreg™ Multi	26
DEVIreg™ 850	28
DEVIcell™	29
DEVIrail™ törölközőszárító	29
DEVI kiegészítők	30
DEVI alkalmazási javaslatok	31



DEVIflex™ 18T fűtőkábel

Kéteres, árnyékolt fűtőkábel 18 W/m teljesítménnyel, gyári csatlakozókábellel.

Tipikus alkalmazások:

Beltéren: kizárólagos, vagy kiegészítő fűtés beton burkolatban, hőtárolós padlófűtés.

Műszaki adatok:

- Feszültség 230 V
- Teljesítmény 18 W/m 230 V-on
- Kábel átmérő ~ 6,9 mm
- Legkisebb hajlítási átmérő 5 cm
- Csatlakozó kábel 2,3 m DTCL, 3 x 1,5 mm²,
vagy 3 x 2,5 mm²
- Árnyékolás 100% alumínium fólia
- Szigetelőanyag PEX
- Külső szigetelés PVC (90 °C)
- Max. körny. hőmérséklet 60 °C
- Ohmikus tűrőhatár +10% / -5%
- Hossz tűrőhatár +2% +10 cm / -2% -10 cm
- Tanúsítvány IEC60800:2009



DEVIflex 18T 230V termékprogram:

Cikkszám	Méret	Teljesítmény	Ellenállás
140F1235	7 m	130 W	410 Ω
140F1236	10 m	180 W	294 Ω
140F1237	15 m	270 W	195 Ω
140F1238	22 m	395 W	134 Ω
140F1239	29 m	535 W	98,6 Ω
140F1240	34 m	615 W	86,4 Ω
140F1241	37 m	680 W	77,7 Ω
140F1242	44 m	820 W	64,7 Ω
140F1243	52 m	935 W	56,7 Ω
140F1244	59 m	1075 W	49,3 Ω
140F1245	68 m	1220 W	43,4 Ω
140F1246	74 m	1340 W	39,5 Ω
140F1247	82 m	1485 W	35,6 Ω
140F1248	90 m	1625 W	32,6 Ω
140F1249	105 m	1880 W	28,1 Ω
140F1250	118 m	2135 W	24,8 Ω
140F1251	131 m	2420 W	21,9 Ω
140F1252	155 m	2775 W	19,1 Ω
140F1402	170 m	3050 W	17,3 Ω



DEVIflex™ 10T fűtőkábel

Kéteres, árnyékolt fűtőkábel 10 W/m teljesítménnyel, gyári csatlakozókábellel.

Tipikus alkalmazások:

Kültéren: csővezetékek elfagyás elleni védelme.

Beltéren: kizárólagos, vagy kiegészítő fűtés vékony burkolatban, esztrich betonban, DEVIcell™ elem használatával parketta alá, párnafákra helyezett fapadló alá.

Műszaki adatok:

- | | |
|------------------------------|---|
| • Feszültség | 230 V |
| • Teljesítmény | 10 W/m 230 V-on |
| • Kábel átmérő | ~ 7 mm |
| • Legkisebb hajlítási átmérő | 5 cm |
| • Csatlakozó kábel | 2,3 m DTCL, 3 x 1,5 mm ²
vagy 3 x 2,5 mm ² |
| • Árnyékolás | 100% alumínium fólia |
| • Szigetelőanyag | PEX |
| • Külső szigetelés | PVC (90 °C) |
| • Max. körny. hőmérséklet | 75 °C |
| • Ohmikus tűrőhatár | +10% / -5% |
| • Hossz tűrőhatár | +2% +10 cm / -2% -10 cm |
| • Tanúsítvány | IEC60800:2009 |



DEVIflex 10T 230V termékprogram:

Cikkszám	Méret	Teljesítmény	Ellenállás
140F1215	2 m	20 W	2646 Ω
140F1216	4 m	40 W	1324 Ω
140F1217	6 m	60 W	882 Ω
140F1218	8 m	80 W	661 Ω
140F1219	10 m	100 W	529 Ω
140F1407	15 m	131 W	404 Ω
140F1220	20 m	205 W	260 Ω
140F1408	25 m	241 W	220 Ω
140F1221	30 m	290 W	183 Ω
140F1409	35 m	365 W	145 Ω
140F1222	40 m	390 W	136 Ω
140F1223	50 m	505 W	105 Ω
140F1224	60 m	600 W	88,2 Ω
140F1225	70 m	695 W	76,3 Ω
140F1226	80 m	790 W	66,9 Ω
140F1227	90 m	920 W	57,4 Ω
140F1228	100 m	990 W	53,4 Ω
140F1229	120 m	1220 W	43,4 Ω
140F1230	140 m	1410 W	37,5 Ω
140F1231	160 m	1575 W	33,6 Ω
140F1232	180 m	1760 W	30,1 Ω
140F1233	200 m	1990 W	26,6 Ω
140F1234	210 m	2050 W	25,8 Ω



DEVIflex™ 6T fűtőkábel

Kéteres, árnyékolt fűtőkábel 6 W/m teljesítménnyel, gyári csatlakozókábellel.

Tipikus alkalmazások:

Kültéren: csővezetékek elfagyás elleni védelme.

Beltéren: elektromos padlófűtés vékony burkolatban, esztrich betonban kis energiaigényű házakba.

Műszaki adatok:

- Feszültség 230 V
- Teljesítmény 6 W/m 230 V-on
- Kábel átmérő ~ 7 mm
- Legkisebb hajlítási átmérő 5 cm
- Csatlakozó kábel 2,3 m DTCL, 3 x 1,5 mm²,
- Árnyékolás 100% alumínium fólia
- Szigetelőanyag PEX
- Külső szigetelés PVC (90 °C)
- Max. körny. hőmérséklet 80 °C
- Ohmikus tűréshatár +10% / -5%
- Hossz tűréshatár +2% +10 cm / -2% -10 cm
- Tanúsítvány IEC60800:2009



DEVIflex 6T 230V termékprogram:

Cikkszám	Méret	Teljesítmény	Ellenállás
140F1200	30 m	180 W	293 Ω
140F1201	40 m	250 W	212 Ω
140F1202	50 m	310 W	170 Ω
140F1203	60 m	345 W	152 Ω
140F1204	70 m	415 W	128 Ω
140F1205	80 m	500 W	106 Ω
140F1206	90 m	540 W	98,1 Ω
140F1207	100 m	635 W	83,6 Ω
140F1208	115 m	720 W	74,0 Ω
140F1209	129 m	770 W	68,9 Ω
140F1210	140 m	870 W	60,8 Ω
140F1211	160 m	915 W	57,9 Ω
140F1212	180 m	1095 W	48,2 Ω
140F1213	190 m	1160 W	45,6 Ω
140F1214	200 m	1260 W	42,0 Ω



DEVI[™] 20T fűtőkábel

Kéteres, árnyékolás, UV-álló fűtőkábel 20 W/m teljesítménnyel, gyári csatlakozókábellel.

Tipikus alkalmazások kültéren: tetők, esőcsatornák, vápacsatornák hő- jégolvasztása; autóbehajtók, lépcsők, járdák fűtése beton burkolatban.

Műszaki adatok:

• Feszültség	230 V
• Teljesítmény	20 W/m
• Kábel átmérő	~ 7 mm
• Legkisebb hajlítási átmérő	5 cm
• Csatlakozó kábel	2,3 m, DTCL 2 x 1,5 mm ² v. 2,5 mm ² + árny.
• Árnyékolás	0,5 mm ² réz + 100% alu-fólia
• Szigetelőanyag	XLPE
• Külső szigetelés	UV-álló PVC (90 °C)
• Max. körny. hőmérséklet	60 °C
• Ohmikus tűrőhatár	+10% / -5%
• Hossz tűrőhatár	+2% +10 cm / -2% -10 cm
• Tanúsítvány	IEC 800, SEMKO, CE



DEVI[™] 20T 230V termékprogram:

Cikkszám	Méret	Teljesítmény	Ellenállás
140F1273	6 m	125 W	430,1 Ω
140F1274	12 m	250 W	216,5 Ω
140F1275	17 m	335 W	157,3 Ω
140F1276	25 m	505 W	105,2 Ω
140F1277	33 m	675 W	79,2 Ω
140F1278	42 m	830 W	63,4 Ω
140F1279	50 m	1000 W	53,0 Ω
140F1280	60 m	1200 W	44,1 Ω
140F1281	68 m	1370 W	38,7 Ω
140F1199	76 m	1545 W	34,2 Ω
140F1282	85 m	1700 W	31,2 Ω
140F1283	101 m	2040 W	26,1 Ω
140F1284	118 m	2360 W	22,4 Ω
140F1285	135 m	2685 W	19,7 Ω
140F1286	152 m	3025 W	17,5 Ω
140F1287	170 m	3385 W	15,6 Ω
140F1288	194 m	3895 W	13,6 Ω



DEVIsnow™ 20T fűtőkábel

Kéteres, árnyékoló, UV-álló fűtőkábel 20 W/m teljesítménnyel, gyári csatlakozókábellel.

Tipikus alkalmazások kültéren: tetők, esőcsatornák, vápacsatornák hó- jégolvasztása; autóbejáratok, lépcsők, járdák fűtése beton burkolatban.

Műszaki adatok:

- Feszültség 400 V
- Teljesítmény 20 W/m
- Kábel átmérő ~ 7 mm
- Legkisebb hajlítási átmérő 5 cm
- Csatlakozó kábel 2,3 m, DTCL 2 x 1,5 mm² v. 2,5 mm² + árny.
- Árnyékolás 0,5 mm² réz + 100% alu-fólia
- Szigetelőanyag FEP
- Külső szigetelés UV-álló PVC (90 °C)
- Max. körny. hőmérséklet 60 °C
- Ohmikus tűréshatár +10% / -5%
- Hossz tűréshatár +2% +10 cm / -2% -10 cm
- Tanúsítvány IEC 800, SEMKO, CE



DEVIsnow™ 20T 400V termékprogram:

Cikkszám	Méret	Teljesítmény	Ellenállás
83902114	43 m	888 W	180,2 Ω
83902115	58 m	1165 W	137,3 Ω
83902116	72 m	1463 W	109,4 Ω
83902117	85 m	1780 W	89,9 Ω
83902118	105 m	2073 W	77,2 Ω
83902119	135 m	2628 W	60,9 Ω
83902120	150 m	2905 W	55,1 Ω
83902121	170 m	3245 W	49,3 Ω
83902122	205 m	4108 W	39,0 Ω



DEVIsnow™ 30T fűtőkábel

Kéteres, árnyékolt, UV-álló fűtőkábel 30 W/m teljesítménnyel, gyári csatlakozókábellel.

Tipikus alkalmazások kültéren: tetők, esőcsatornák, vápacsatornák hó- jégolvasztása; nagy teljesítményű felületfűtések (pl. térkő, vastag beton burkolat).

Műszaki adatok:

• Feszültség	230 V
• Teljesítmény	30 W/m
• Kábel átmérő	~ 7 mm
• Legkisebb hajlítási átmérő	5 cm
• Csatlakozó kábel	2,3 m, DTCL 2 x 1,5 mm ² v. 2,5 mm ² + árny.
• Árnyékolás	0,5 mm ² réz + 100% alu-fólia
• Szigetelőanyag	FEP
• Külső szigetelés	UV-álló PVC (90 °C)
• Max. körny. hőmérséklet	60 °C
• Ohmikus tűréshatár	+10% / -5%
• Hossz tűréshatár	+2% +10 cm / -2% -10 cm
• Tanúsítvány	IEC 800, SEMKO, CE



DEVIsnow™ 30T 230V termékprogram:

Cikkszám	Méret	Teljesítmény	Ellenállás
89845995	5 m	150 W	352,7 Ω
89846000	10 m	300 W	176,3 Ω
89846002	14 m	400 W	132,3 Ω
89846004	20 m	630 W	84,0 Ω
89846006	27 m	830 W	63,7 Ω
89846008	34 m	1020 W	51,9 Ω
89846010	40 m	1250 W	42,3 Ω
89846012	45 m	1350 W	39,2 Ω
89846014	50 m	1440 W	36,7 Ω
89846016	55 m	1700 W	31,1 Ω
89846018	63 m	1860 W	28,4 Ω
89846020	70 m	2060 W	25,7 Ω
89846022	78 m	2340 W	22,3 Ω
89846024	85 m	2420 W	21,9 Ω
89846026	95 m	2930 W	18,1 Ω
89846028	110 m	3290 W	16,1 Ω
89846030	125 m	3680 W	14,4 Ω
89846032	140 m	4110 W	12,9 Ω



DEVIsnow™ 30T fűtőkábel

Kéteres, árnyékolt, UV-álló fűtőkábel 30 W/m teljesítménnyel, gyári csatlakozókábellel.

Tipikus alkalmazások kültéren: tetők, esőcsatornák, vápacsatornák hő- jégolvasztása; nagy teljesítményű felületfűtések (pl. térkő, vastag beton burkolat).

Műszaki adatok:

• Feszültség	400 V
• Teljesítmény	30 W/m
• Kábel átmérő	~ 7 mm
• Legkisebb hajlítási átmérő	5 cm
• Csatlakozó kábel	2,3 m, DTCL 2 x 1,5 mm ² v. 2,5 mm ² + árny.
• Árnyékolás	0,5 mm ² réz + 100% alu-fólia
• Szigetelőanyag	FEP
• Külső szigetelés	UV-álló PVC (90 °C)
• Max. körny. hőmérséklet	60 °C
• Ohmikus tűréshatár	+10% / -5%
• Hossz tűréshatár	+2% +10 cm / -2% -10 cm
• Tanúsítvány	IEC 800, SEMKO, CE



DEVIsnow™ 30T 400V termékprogram:

Cikkszám	Méret	Teljesítmény	Ellenállás
89846053	35 m	1090 W	146 Ω
89846056	70 m	2160 W	74,1 Ω
89846060	110 m	3225 W	49,6 Ω
89846062	145 m	4295 W	37,3 Ω
89846063	170 m	4955 W	32,3 Ω
89846065	190 m	5770 W	27,7 Ω
89846067	215 m	6470 W	24,7 Ω



DEVIbasic™ 20S fűtőkábel

Egyeres, árnyékolt fűtőkábel 20 W/m teljesítménnyel, gyári csatlakozókábelrel.

Tipikus alkalmazások kültéren: felületfűtések beton burkolatban.

Műszaki adatok:

- Feszültség 400 V
- Teljesítmény 20 W/m
- Kábel átmérő ~ 5,5 mm
- Legkisebb hajlítási átmérő 5 cm
- Csatlakozó kábel 2x3 m, 2 x 1,5 mm² v. 2,5 mm² + árny.
- Árnyékolás Réz - 16 x 0,3 mm
- Érszigetelés XLPE
- Külső szigetelés PVC (90 °C)
- Max. körny. hőmérséklet 60 °C
- Ohmikus tűréshatár +10% / -5%
- Hossz tűréshatár +2% +10 cm / -2% -10 cm
- Tanúsítvány IEC 800, SEMKO, CE



Cikkszám	Méret	Teljesítmény	Ellenállás
140F0229	56 m	1100 W	146 Ω
140F0230	69 m	1375 W	117 Ω
140F0231	93 m	1850 W	86,5 Ω
140F0232	126 m	2550 W	71,1 Ω
140F0233	158 m	3175 W	50,4 Ω
140F0234	192 m	3850 W	41,6 Ω
140F0235	229 m	4575 W	35,0 Ω

DEVIasphalt™ 30T fűtőkábel

Kétes, árnyékolt fűtőkábel 30 W/m teljesítménnyel, gyári csatlakozókábelrel.

Tipikus alkalmazások kültéren: felületfűtések aszfalt burkolatban.

Műszaki adatok:

- Feszültség 400 V
- Teljesítmény 30 W/m
- Kábel átmérő ~ 7 mm
- Legkisebb hajlítási átmérő 5 cm
- Csatlakozó kábel 10 m, DTWK 2 x 2,5 mm² + árny.
- Árnyékolás 1 mm² réz + 100% alu-fólia
- Szigetelőanyag Teflon + XPLE
- Külső szigetelés XPLO (Rövid ideig 240 °C)
- Max. körny. hőmérséklet 60
- Ohmikus tűréshatár +10% / -5%
- Hossz tűréshatár +2% +10 cm / -2% -10 cm
- Tanúsítvány IEC 800, SEMKO, CE



Cikkszám	Méret	Teljesítmény	Ellenállás
83900202	35 m	1090 W	146 Ω
83900203	70 m	2160 W	74,1 Ω
83900204	110 m	3225 W	49,1 Ω
83900205	145 m	4295 W	37,3 Ω
83900206	170 m	4955 W	32,3 Ω
83900207	190 m	5770 W	27,7 Ω
83900208	215 m	6470 W	24,7 Ω



DEVIbasic™ 6,6S fűtőkábel

Egyeres, árnyékolt fűtőkábel 6,6 W/m teljesítménnyel, gyári csatlakozókábelrel.

Tipikus alkalmazások beltérben: hűtőházak altalajvédelme.

Műszaki adatok:

• Feszültség	230 V
• Teljesítmény	6,6 W/m
• Kábel átmérő	~ 5,5 mm
• Legkisebb hajlítási átmérő	5 cm
• Csatlakozó kábel	2x3 m, 2 x 1,5 mm ² v. 2,5 mm ² + árny.
• Árnyékolás	Réz - 16 x 0,3 mm
• Érszigetelés	XLPE
• Külső szigetelés	PVC (90 °C)
• Max. körny. hőmérséklet	60 °C
• Ohmikus tűrőhatár	+10% / -5%
• Hossz tűrőhatár	+2% +10 cm / -2% -10 cm
• Tanúsítvány	IEC 800, SEMKO, CE



DEVIbasic™ 6,6S 230V termékprogram:

Cikkszám	Méret	Teljesítmény	Ellenállás
140F0229	56 m	1100 W	146 Ω
140F0230	69 m	1375 W	117 Ω
140F0231	93 m	1850 W	86,5 Ω
140F0232	126 m	2550 W	71,1 Ω
140F0233	158 m	3175 W	50,4 Ω
140F0234	192 m	3850 W	41,6 Ω
140F0235	229 m	4575 W	35,0 Ω



Hűtőkamrákban – ahol a hőmérséklet tartósan -20 és -30 °C között mozog – a hideg hatására a hűtőkamra talajszerkezete károsodhat, annak ellenére, hogy jó a szigetelése.

A hűtőkamra alatt lévő talaj a nagy hideg hatására elfagyhat, és a benne lévő fagyott víz komoly károkat okozhat a hűtőkamra szerkezetében. A probléma jelentkezhet műjégpályáknál is.

A DEVIbasic™ 6,6S fűtőkábel kifejezetten ennek a problémának a megelőzésére lett kifejlesztve. Az egyeres fűtőszállal biztosítható az alsó talajréteg fűtése.

Az átlagos beépített teljesítmény fagyvédelemre 15-20 W/m², de nem kevesebb, mint 15 W/m². A lefelé irányuló hővesztesség függ a talajszerkezet U értékétől, a tervezett padlőhőmérséklettől és a hűtőkamra hőmérsékletétől. A fűtőkábeleket a padló szigetelése alatt kell szerelni, mivel ezt a felületet kell védeni az elfagyástól.



DEVIbasic™ fűtőkábel

Egyeres, árnyékolt fűtőkábel különböző Ohm/m ellenállásértékkel teljesítménnyel. A fűtőkábel méterre kapható, igény szerint méretre darabolt, csatlakozókábellel ellátott változat is rendelhető.

Tipikus alkalmazások: ipari felhasználás.

Műszaki adatok:

- | | |
|------------------------------|-------------------------|
| • Feszültség | 230 V |
| • Teljesítmény | méretezés szerint |
| • Kábel átmérő | ~ 5,5 mm |
| • Legkisebb hajlítási átmérő | 5 cm |
| • Csatlakozó kábel | nincs |
| • Árnyékolás | Réz - 16 x 0,3 mm |
| • Érszigetelés | XLPE |
| • Külső szigetelés | PVC (90 °C) |
| • Max. körny. hőmérséklet | 60 °C |
| • Ohmikus tűrőhatár | +10% / -5% |
| • Hossz tűrőhatár | +2% +10 cm / -2% -10 cm |
| • Tanúsítvány | IEC 800, SEMKO, CE |



DEVIbasic™ ellenállás értékek (ohm/m):

Cikkszám	Ellenállás
140F0165	0,0134 Ω
140F0163	0,0320 Ω
140F0166	0,0322 Ω
140F0185	0,0500 Ω
140F0167	0,0508 Ω
140F0162	0,0700 Ω
140F0168	0,0715 Ω
140F0186	0,1000 Ω
140F0169	0,1050 Ω
140F0187	0,1500 Ω
140F0170	0,1530 Ω
140F0161	0,1820 Ω
140F0188	0,2100 Ω
140F0171	0,2170 Ω
140F0172	0,2670 Ω
140F0195	0,2700 Ω
140F0173	0,3190 Ω
140F0189	0,3400 Ω
140F0196	0,4100 Ω

Cikkszám	Ellenállás
140F0174	0,4880 Ω
140F0190	0,5000 Ω
140F0164	0,6500 Ω
140F0175	0,6660 Ω
140F0191	0,9000 Ω
140F0176	0,9340 Ω
140F0177	1,150 Ω
140F0192	1,200 Ω
140F0193	1,600 Ω
140F0178	1,700 Ω
140F0194	2,500 Ω
140F0179	2,580 Ω
140F0197	3,800 Ω
140F0180	3,900 Ω
140F0181	5,010 Ω
140F0198	5,900 Ω
140F0160	7,600 Ω
140F0182	7,820 Ω
140F0183	12,90 Ω
140F0184	34,10 Ω



DEVHightemp™ fűtőkábel

Egyeres, szilikon szigetelésű fűtőkábel. A fűtőkábel méterre kapható, igény szerint méretre darabolt, csatlakozókábellel ellátott változat is rendelhető. A kábelt a feszültség alapján méretezni kell. Rendelhető árnyékolással vagy anélkül. 230V-ra és 400V-ra csak az árnyékolt változat alkalmazható. A kábel nem érintkezhet olajjal, állati zsiradékkal.

Tipikus alkalmazások: csővezetékek fűtése, hűtőházakban ajtókeret fűtése, egyéb speciális fűtési feladatok.

Műszaki adatok:

- Feszültség max. 400 V
- Teljesítmény méretezés szerint
- Kábel átmérő ~ 2,4 mm (árnyékolás nélküli változat)
~ 3,8 mm (árnyékolt változat)
- Legkisebb hajlítási átmérő 2 cm
- Csatlakozó kábel rendelésre
- Érszigetelés szilikon
- Külső szigetelés szilikon
- Max. körny. hőmérséklet 170 °C
- Min. körny. hőmérséklet -51 °C
- Ohmikus tűréshatár +7% / -4%



DEVHightemp™ ellenállás értékek (ohm/m):

Ellenállás
0,150 Ω
0,184 Ω
0,210 Ω
0,340 Ω
0,530 Ω
0,820 Ω
1,13 Ω
1,40 Ω
1,79 Ω
2,38 Ω
2,80 Ω
3,34 Ω
5,00 Ω
7,40 Ω
8,93 Ω

Ellenállás
12,57 Ω
15,10 Ω
18,00 Ω
24,20 Ω
32,00 Ω
39,20 Ω
56,00 Ω
74,00 Ω
90,00 Ω
126,0 Ω
141,0 Ω
158,0 Ω
185,0 Ω
240,0 Ω
376,0 Ω



DEVlcomfort™, DEVlheat™ fűtőszőnyegek

Öntapadó műanyag hálóra ragasztott, árnyékolt, vékony fűtőkábel. A fűtőszőnyeget közvetlenül a csempe alá, a flexibilis csemperagasztóba, vagy betonba lehet fektetni. Felújításokhoz ideális.

Beltéri felhasználás: DEVlcomfort™ 100T (100 W/m²) kiegészítő fűtésre és fa padlóburkolathoz (laminált/parketta). DEVlheat™ 150S (150 W/m²) teljes értékű és kiegészítő fűtésként is alkalmazható, csempe és egyéb járólapok felületének fűtésére, temperálására, fürdőszobai alkalmazásra. Kültérre nem használható! A DEVlcomfort™ kéteres, a DEVlheat™ egyeres fűtőszőnyeg.

Műszaki adatok:

- Feszültség 230 V
- Teljesítmény 100 W/m² illetve 150 W/m²
- Vastagság ~ 2,5 mm (DEVlcomfort™)
~ 4 mm (DEVlheat™)
- Legkisebb hajlítási átmérő 4 cm
- Csatlakozó kábel 3 m
- Max. körny. hőmérséklet 65 °C
- Ohmikus tűrőhatár +10% / -5%
- Tanúsítvány IEC 800, VDE, CE



DEVlcomfort™ kéteres
fűtőszőnyeg

DEVlheat™ egyeres fűtőszőnyeg

DEVlcomfort™ 100T termékprogram:

Cikkszám	Méret	Teljesítmény	Ellenállás
83030502	0,5m x 2m - 1,0 m ²	100 W	529 Ω
83030506	0,5m x 4m - 2,0 m ²	200 W	264 Ω
83030510	0,5m x 6m - 3,0 m ²	300 W	176 Ω
83030514	0,5m x 8m - 4,0 m ²	400 W	132 Ω
83030516	0,5m x 10m - 5,0 m ²	500 W	105 Ω
83030518	0,5m x 12m - 6,0 m ²	600 W	88,1 Ω
83030520	0,5m x 14m - 7,0 m ²	700 W	75,5 Ω
83030522	0,5m x 16m - 8,0 m ²	800 W	66,1 Ω
83030524	0,5m x 18m - 9,0 m ²	900 W	58,7 Ω
83030526	0,5m x 20m - 10,0 m ²	1000 W	52,9 Ω

DEVlheat™ 150S termékprogram:

Cikkszám	Méret	Teljesítmény	Ellenállás
140F0328	0,5m x 1m - 0,5 m ²	75 W	705 Ω
140F0329	0,5m x 2m - 1,0 m ²	150 W	353 Ω
140F0330	0,5m x 3m - 1,5 m ²	225 W	235 Ω
140F0331	0,5m x 4m - 2,0 m ²	300 W	176 Ω
140F0332	0,5m x 5m - 2,5 m ²	375 W	141 Ω
140F0333	0,5m x 6m - 3,0 m ²	450 W	118 Ω
140F0334	0,5m x 7m - 3,5 m ²	525 W	101 Ω
140F0335	0,5m x 8m - 4,0 m ²	600 W	88,0 Ω
140F0336	0,5m x 10m - 5,0 m ²	750 W	74,0 Ω
140F0338	0,5m x 12m - 6,0 m ²	900 W	59,0 Ω
140F0339	0,5m x 14m - 7,0 m ²	1050 W	50,0 Ω
140F0340	0,5m x 16m - 8,0 m ²	1200 W	44,0 Ω
140F0337	0,5m x 18m - 9,0 m ²	1350 W	39,0 Ω
140F0341	0,5m x 20m - 10,0 m ²	1500 W	35,0 Ω



DEVIdry™ fűtőszőnyeg

Szivacs-szőnyegbe ágyazott egyeres fűtőszál gyorscsatlakozó rendszerrel. Száraz-építésű burkolatok (pl. laminált padló, parketta, padlószőnyeg) alá használható „csináld magad” padlófűtés. Felújításokhoz, ideiglenes megoldásokhoz ideális. Az 1 m széles szőnyegek egymásba kell csatlakoztatni, és közvetlenül rakható a melegburkolat. A különböző hosszúságú szőnyegek mindegyikének elejéből és végéből 25-25 cm-e nem fűtött, a szőnyeg bevágható. A fűtetlen részekre kiegészítőszőnyeget kell használni. A rendszernek saját, konnektorba dugható, falra szerelhető, gyorscsatlakozóval ellátott vezérlőkészüléke van, így a kivitelezés házilag is elvégezhető.

Beltéri felhasználás: DEVIdry™ 100 (100 W/m²) kiegészítő, akár kizárólagos fűtésre.

Műszaki adatok:

- Feszültség 230 V
- Teljesítmény 100 W/m²
- Vastagság ~ 8 mm
- Csatlakozó kábel Spec. gyorscsatlakozóval
- Felső felület Gumírozott szőnyeg
- Alsó felület PP habszivacs
- IP védetség IP X7
- Zajszigetelés 17 dB
- Hőszigetelési érték 8 W/m² K
- Tanúsítvány IEC 60335-2-96



Klikk és kész padlófűtés

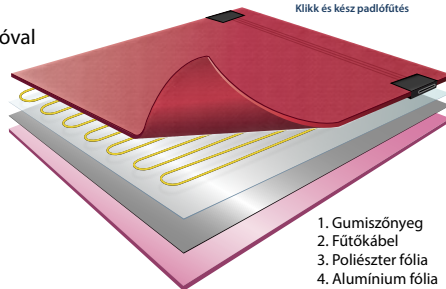

1. Gumízos szőnyeg
2. Fűtőkábel
3. Poliészter fólia
4. Alumínium fólia
5. PP habszivacs



DEVIdry™ Kit:

Tartalmazza a termosztátot, a padlóérzékelőt és a kapcsolódobozt. Falra szerelhető, konnektorba csatlakoztatható, minden bekötés gyorscsatlakozóval van ellátva. A DEVIdry™ Kit külön rendelendő, cikkszám 19911001.



DEVIdry™ 100 termékprogram:

Cikkszám	Méret	Teljesítmény
89300020	1 m x 1 m - 1m ²	40 W
89300022	1 m x 2 m - 2m ²	140 W
89300024	1 m x 3 m - 3m ²	240 W
89300026	1 m x 4 m - 4m ²	340 W
89300028	1 m x 5 m - 5m ²	440 W

Cikkszám	Megnevezés	Méret
19911110	DEVIdry X csatlakozó	25 cm
19911111	DEVIdry X csatlakozó	100 cm
19911112	DEVIdry X csatlakozó	200 cm
89300030	DEVIdry FM kiegészítő	1 m x 1 m - 1m ²
89300031	DEVIdry FM kiegészítő	1 m x 2 m - 2m ²
89300032	DEVIdry FM kiegészítő	1 m x 4 m - 4m ²

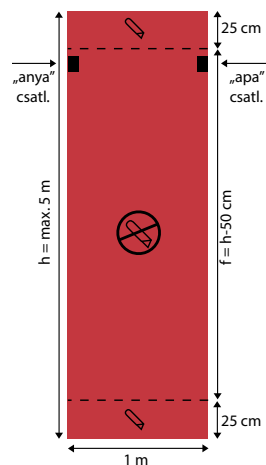



DEVIaqua™ 9T fűtőkábel

Kéteres, árnyékolt, vízcsőbe rakható fűtőkábel, 9 W/m teljesítménnyel, speciális bevezető elemmel, gyári csatlakozókábellel. A bevezető egyszerre ¾" és 1" menettel rendelkezik.

Tipikus alkalmazások kültéren: elburkolt, vagy kívülről nem hozzáférhető csővezetékek fagyvédelmére. A kábel nem vezethető át szelepeken, könyökökön, csak egyenes szakaszban használható.

Műszaki adatok:

- Feszültség
- Teljesítmény
- Kábel átmérő
- Legkisebb hajlítási átmérő
- Csatlakozó kábel
- Árnyékolás
- Érszigetelés
- Külső szigetelés
- Max. vízhőmérséklet
- Ohmikus tűréshatár
- Hossz tűréshatár
- Tanúsítvány

230 V
9 W/m
~ 7,5 mm
5 cm
3 m, 2 x 1,5 mm² v. 2,5 mm² + árny.
Réz - 16 x 0,3 mm
XLPE
MDPE
23 °C
+10% / -5%
+2% +10 cm / -2% -10 cm
IEC 800, SEMKO, CE



DEVIaqua™ 9T 230 V termékprogram:

Cikkszám	Méret	Teljesítmény	Ellenállás
140F0000	3 m	25 W	2116 Ω
140F0001	5 m	45 W	1175 Ω
140F0002	7 m	65 W	814 Ω
140F0003	10 m	90 W	588 Ω
140F0004	12 m	110 W	481 Ω
140F0005	15 m	135 W	392 Ω
140F0006	20 m	180 W	294 Ω
140F0007	25 m	225 W	235 Ω
140F0008	30 m	270 W	196 Ω
140F0009	35 m	315 W	168 Ω
140F0010	40 m	360 W	147 Ω
140F0011	50 m	450 W	118 Ω
140F0012	60 m	540 W	98,0 Ω
140F0013	70 m	630 W	84,0 Ω
140F0014	80 m	720 W	73,5 Ω
140F0015	90 m	810 W	65,3 Ω
140F0016	100 m	900 W	55,7 Ω
140F0017	110 m	990 W	53,4 Ω
140F0018	120 m	1080 W	49,0 Ω
140F0019	130 m	1170 W	45,2 Ω
140F0020	140 m	1260 W	42,0 Ω
140F0021	150 m	1350 W	39,2 Ω



Önszabályozó fűtőkábelek

Az önszabályozó kábelek a környezeti hőmérséklet függvényében változtatják a teljesítményüket. Ez úgy érhető el, hogy a két, párhuzamosan futó rézvezeték között lévő speciális anyag szerkezete a hőmérséklet függvényében változik, változtatva ellenállását, így változtatva a teljesítményét.

Típusok alkalmazások: ereszcatornák, vízősszefolyók, vízköpok fűtése (DEVIceguard™); csővezetékek elfagyás elleni védelme (DEVIpipeguard™).

Műszaki adatok:

- Feszültség 230 V
- Teljesítmény Változó, a diagram szerint
- Kábel méret ~ 6 x 12 mm
- Vezetőér 2 x 1,3 mm²
- Legkisebb hajlítási átmérő 5 cm
- Árnyékolás Réz, 70%-os fedettség
- Érszigetelés Poliiolefin
- Külső szigetelés Poliiolefin
- Max. körny. hőm. kikapcsolva 85 °C
- Max. körny. hőm. bekapcsolva 65 °C
- Tanúsítvány VDE, CE



Cikkszám	Típus	Szín	Teljesítmény
98300700	Pipeguard	kék	10 W/m (10 °C-on)
98300759	Pipeguard	piros	25 W/m (10 °C-on)
98300764	Pipeguard	szürke	33 W/m (10 °C-on)
98300809	Iceguard	fekete	18 W/m (0 °C-on) 22 W/m (jeges vízben)

Maximális kábelhossz 16 A kismegszakítóra különböző indítási hőmérsékletek függvényében:

Kábel	10 °C	-15 °C	-20°C
Pipeguard 10	205 m	140 m	123 m
Pipeguard 25	88 m	60 m	50 m
Pipeguard 33	70 m	50 m	45 m
Iceguard 18	164 m	128 m	115 m

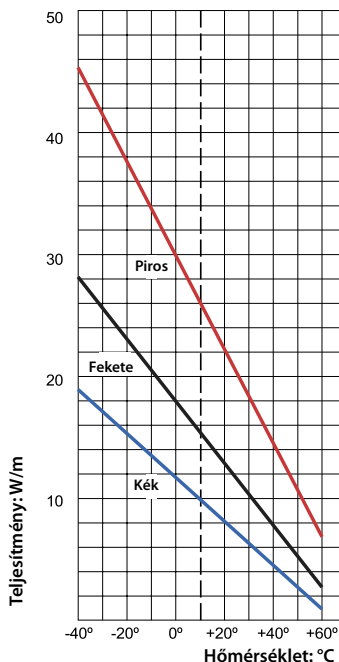

DEVIpipeheat™ (DPH-10), 230V

Konnektorba dugható önszabályozó fűtőkábel pl. vízcsövek fagyvédelmére.



Cikkszám	Méret	Teljesítmény
98300020	2 m	20 W
98300021	4 m	40 W
98300022	6 m	60 W
98300023	8 m	80 W
98300024	10 m	100 W
98300025	12 m	120 W
98300026	14 m	140 W
98300027	16 m	160 W



Önszabályozó fűtőkábelek ipari alkalmazásra

Az ipari alkalmazásokra kifejlesztett DEVipeguard™ Industrial önszabályozó fűtőkábelek elsősorban nagy teljesítmény-igényű fagyvédelmi feladatokra, hõn-tartásra, illetve magas csõhõmérséklet esetén alkalmazhatók. Az önszabályozó fűtőkábel bekapcsolt állapotban 120 °C hõmérsékletig használható, kikapcsolt állapotban pedig 190 °C hõmérsékletet is elvisel.

Típusos alkalmazások: csõvezetékek elfagyás elleni védelme, csõvezetékekben lévõ folyadékok hõn-tartása.

Műszaki adatok:

• Feszültség	230 V
• Teljesítmény	Változó, a diagram szerint
• Kábel méret	~ 6 x 12 mm
• Vezetõér	2 x 1,3 mm ²
• Legkisebb hajlítási átmérõ	5 cm
• Árnyékolás	Réz, 70%-os fedettség
• Külsõ szigetelés	Fluorpolimer
• Max. körny. hõm. kikapcsolva	190 °C
• Max. körny. hõm. bekapcsolva	120 °C
• Min. körny. hõmérséklet	-60 °C
• Tanúsítvány	VDE, CE



Cikkszám	Típus	Teljesítmény
98300673	DEVipeguard™ 30 Industrial	30 W/m (10 °C-on)
98300674	DEVipeguard™ 60 Industrial	60 W/m (10 °C-on)

Maximális kábelhossz a különbözõ indítási hõmérsékletek függvényében:

Hõmérséklet	DEVipeguard™ 30 Industrial				DEVipeguard™ 60 Industrial			
	16 A	20 A	25 A	32 A	16 A	20 A	25 A	32 A
10 °C	85 m	114 m	114 m	114 m	50 m	64 m	64 m	64 m
-25 °C	69 m	92 m	100 m	114 m	38 m	52 m	58 m	64 m
-60 °C	65 m	86 m	92 m	110 m	35 m	48 m	52 m	60 m

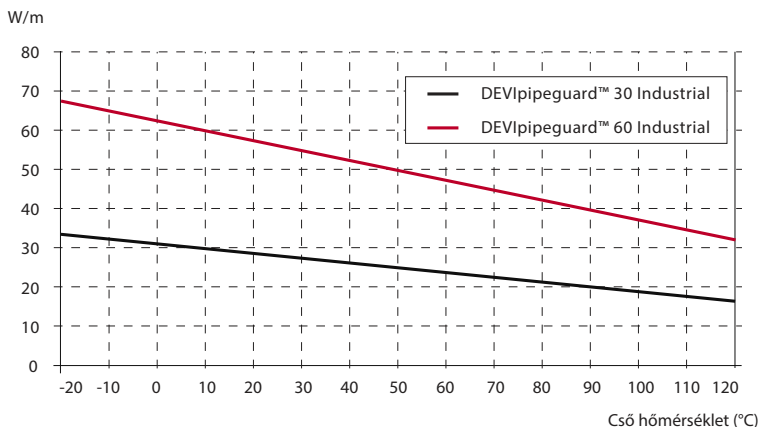



DEVIhotwatt™ önszabályozó fűtőkábelek

A DEVIhotwatt™ önszabályozó fűtőkábelek melegvíz-hálózatok és más csőrendszerekben lévő folyadékok adott hőmérsékleten tartására használhatók. Az önszabályozó kábelek a folyadék-hőmérséklet alapján változtatják a teljesítményüket: ha csökken a folyadék hőmérséklete, növekszik a kábel teljesítménye, ha növekszik a folyadék hőmérséklete, akkor pedig a kábel teljesítménye csökken.

Típusos alkalmazások: csővezetékekben lévő folyadékok hőn-tartása.

Műszaki adatok:

- Feszültség 230 V
- Teljesítmény Változó, a diagram szerint
- Kábel méret ~ 6 x 12 mm
- Vezetőér 2 x 1,3 mm²
- Legkisebb hajlítási átmérő 5 cm
- Árnyékolás Réz, 70%-os fedettség
- Érszigetelés TPE
- Külső szigetelés Poliiolefin
- Max. körny. hőm. kikapcsolva 100 °C
- Max. körny. hőm. bekapcsolva 80 °C
- Tanúsítvány VDE, CE

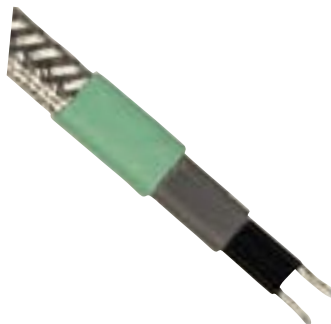

Cikkszám	Típus	Szín	Teljesítmény
98300955	DEVIhotwatt™ 45	fekete	7 W/m (45 °C-on)
98300957	DEVIhotwatt™ 55	zöld	9 W/m (55 °C-on)
98300959	DEVIhotwatt™ 70	piros	12 W/m (70 °C-on)

Maximális kábelhossz a különböző indítási hőmérsékletek függvényében:

Hőmérséklet	DEVIhotwatt™ 45			DEVIhotwatt™ 55			DEVIhotwatt™ 70		
	16 A	20 A	25 A	16 A	20 A	25 A	16 A	20 A	25 A
10 °C	165 m	189 m	189 m	135 m	160 m	160 m	120 m	140 m	140 m
-25 °C	117 m	152 m	170 m	100 m	130 m	145 m	88 m	120 m	130 m

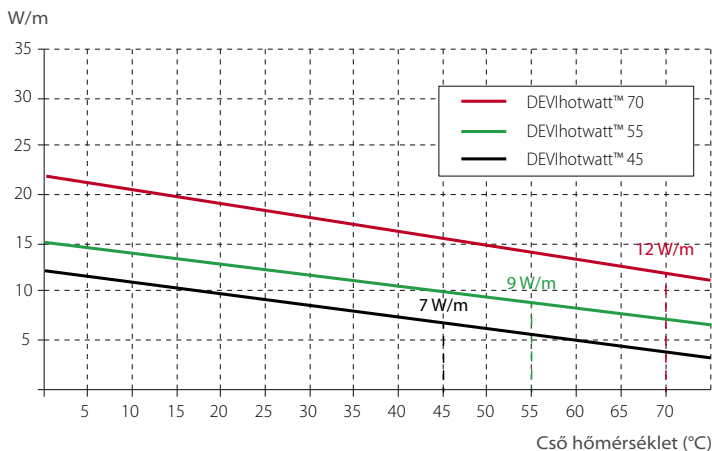



DEVIreg™ 130-as sorozat

Elektronikus termosztát elektromos padlófűtés szabályozásához. A DEVIreg™ 130 sorozat falon kívülre szerelhető, beltéri felhasználásra lakó-, hotel-, köz- és irodaépületekbe. Különböző érzékelő változatokkal kapható az igényektől függően.

DEVIreg™ 130: Padlóérezékelővel rendelkező padlófűtés szabályozó. Elsősorban kiegészítő fűtéshez ajánlott, vagy olyan helyre, ahol a termosztát a szobán kívül kerül elhelyezésre (leggyakrabban fürdőszobai fűtés esetén).

DEVIreg™ 132: Levegő és padlóérezékelővel rendelkező termosztát szobahőmérséklet szabályozásához, valamint a padló hőmérsékletének korlátozásához. Elsősorban bonyolultabb fűtési rendszerek és fa padló esetén ajánlott (a termosztát a levegő hőmérséklete alapján kapcsol, de ha a padló eléri a beállított értéket kikapcsolja a fűtést).

Műszaki adatok:

- Feszültség 220-240 V
- Relé teljesítmény 16 A ~ 230 V
- Induktív teljesítmény 1 A (teljesítmény faktor 0,3)
- Teljesítmény felvétel max. 3 W
- Hiszterézis +/- 0,2 °C
- Környezeti hőmérséklet -10 °C - +50 °C
- IP osztály IP 30
- Méretek 82 x 82 x 36 mm
- Visszajelző LED dióda (piros/zöld)
- Padlóérezékelő NTC; kéteres vezetéken
- Érzékelő ellenállása a hőmérséklet függvényében 42 kΩ/0 °C
18 kΩ/20 °C
15 kΩ/25 °C
6 kΩ/50 °C
- Tanúsítvány DEMKO, NEMKO, SEMKO, CE



DEVIreg™ 130 sorozat termékprogram:

Cikkszám	Típus	Érzékelő típusa	Beállítás	Hőm. tartomány	Padlóhőm.
140F1010	DEVIreg™ 130	Padlóérezékelővel	Skála (0-5)	(0) 5 °C - 45 °C	
140F1011	DEVIreg™ 132	Kombinált érzékelővel	Celsius fok	(0) 5 °C - 35 °C	20 °C - 35 °C

Bekötési rajzok:

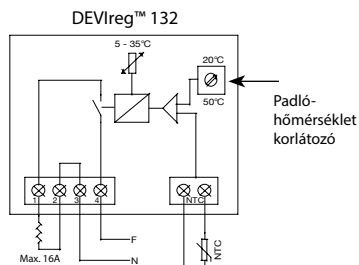
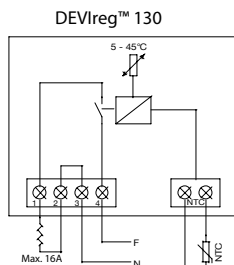



DEVIreg™ 530-as sorozat

Elektronikus termosztát elektromos padlófűtés szabályozásához. A DEVIreg™ 530 sorozat szüllyesztet-ten szerelhető, beltéri felhasználásra lakó-, hotel-, köz- és irodaépületekbe. A készlenléti állapotban történő fogyasztás az új technológiának köszönhetően különösen alacsony. Különböző érzékelő változatokkal kapható az igényektől függően.

DEVIreg™ 530: Padlóérezkelővel rendelkező padlófűtés szabályozó. Elsősorban kiegészítő fűtéshez ajánlott, vagy olyan helyre, ahol a termosztát a szobán kívül kerül elhelyezésre (leggyakrabban fürdőszobai fűtés esetén).

DEVIreg™ 531: Levegőérezkelővel rendelkező szobahőmérséklet szabályozó. Elsősorban kizárólagos fűtéshez ajánlott.

DEVIreg™ 532: Levegő és padlóérezkelővel rendelkező termosztát szobahőmérséklet szabályozásához, valamint a padló hőmérsékletének korlátozásához. Elsősorban bonyolultabb fűtési rendszerek és fa padló esetén ajánlott (a termosztát a levegő hőmérséklete alapján kapcsol, de ha a padló eléri a beállított értéket kikapcsolja a fűtést).

Műszaki adatok:

- Feszültség 220-240 V
- Relé teljesítmény 15 A ~ 230 V
- Induktív teljesítmény 4 A (teljesítmény faktor 0,3)
- Teljesítmény felvétel max. 0,25 W
- Hízterézis +/- 0,2 °C
- Környezeti hőmérséklet -10 °C - +30 °C
- IP osztály IP 31
- Méretek 85 x 85 x 47 mm
- Visszajelző LED dióda (piros/zöld)
- Padlóérezkelő NTC; kéteres vezetéken
- Érzékelő ellenállása a hőmérséklet függvényében 42 kΩ/0 °C
18 kΩ/20 °C
15 kΩ/25 °C
6 kΩ/50 °C
- Tanúsítvány DEMKO, NEMKO, SEMKO, CE



DEVIreg™ 530 sorozat termékprogram:

Cikkszám	Típus	Érzékelő típusa	Beállítás	Hőm. tartomány	Padlóhőm.
140F1030	DEVIreg™ 530	Padlóérezkelővel	Skála (0-6)	(0) 5 °C - 45 °C	
140F1034	DEVIreg™ 531	Levegőérezkelővel	Celsius fok	(0) 5 °C - 35 °C	
140F1037	DEVIreg™ 532	Kombinált érzékelővel	Celsius fok	(0) 5 °C - 35 °C	20 °C - 50 °C

Bekötési rajzok:

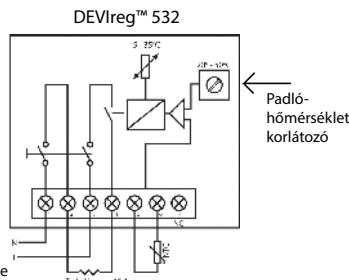
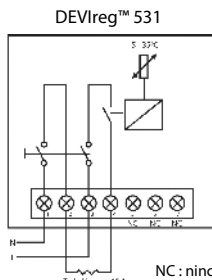
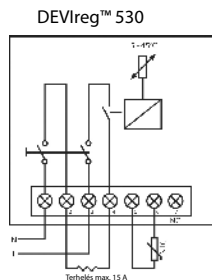

NC : nincs bekötve



DEVIreg™ Opti

Elektronikus szobatermosztát, ami teljesíti az EU környezetbarát tervezésre (EcoDesign) vonatkozó előírásait. A termosztát elsősorban elektromos padlófűtő elemek (pl. fűtőkábelek, fűtőszőnyegek stb.) vezérlésére alkalmazható. A termosztátot fixen kell beépíteni, integrált szerelvénykerettel rendelkezik.

A DEVIreg™ Opti szobatermosztátot a képernyő alján lévő gombok segítségével gyorsan és egyszerűen lehet beállítani, illetve kezelni. A készülék rendelkezik szellőztetés-érzékelő funkcióval, valamint olyan energiatakarékos programmal, amivel a kívánt hőmérsékletet a beállított időre lehet elérni (adaptív indítás). Ezekkel a funkciókkal a fűtési költségek csökkenthetők.

Műszaki adatok:

- Feszültség 220-240 V 50/60 Hz
- Relé teljesítmény 13 A ~ 230 V
- Induktív teljesítmény 1 A (teljesítmény faktor 0,3)
- Teljesítmény felvétel max. 0,5 W
- Hiszterézis +/- 0,4 °C (levegő érzékelővel)
- +/- 0,2 °C (padló érzékelővel)
- Környezeti hőmérséklet 0 °C - +35 °C
- IP osztály IP 21
- Méretek 85 x 85 x 44 mm
- Kijelző LCD
- Padlóérzékelő NTC; kéteres vezetéken
- Érzékelő ellenállása a hőmérséklet függvényében 42 kΩ/0 °C
- 18 kΩ/20 °C
- 15 kΩ/25 °C
- 6 kΩ/50 °C
- Tanúsítvány CE



DEVIreg™ Opti termékprogram:

Cikkszám	Kivitel	Érzékelő típusa	Beállítás	Hőm. tartomány	Padlóhőm.
140F1055	Pure White	Kombinált érzékelővel	Celsius	5 °C - 45 °C	15 °C - 35 °C

Bekötési rajz:

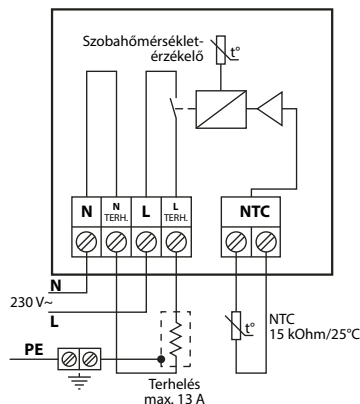



DEVIreg™ Touch

Érintőképernyős programozható termosztát elektromos padlófűtési rendszer szabályozásához. A DEVIreg™ Touch falba süllyesztve szerelhető, intelligens heti időprogrammal, tanulási funkcióval, a maximális komfort és minimális energiafelhasználás elérésének érdekében. A termosztát többféle szerelvénykerettel kompatibilis, más gyártók padlóhőmérséklet-érzékelőjével is használható.

Funkciók: beállítható, hogy a termosztát a padló, a levegő, vagy mindkettő alapján kapcsolja a fűtést. Intelligens időzítővel ellátott készülék, állítható takarékos hőmérséklet, állítható max. és min. padlóhőmérséklet, fagyvédelmi üzemmód, gyerekszár, fogyasztásmérő stb.

Műszaki adatok:

- Feszültség 220-240 V 50/60 Hz
- Relé teljesítmény 16 A ~ 230 V
- Induktív teljesítmény 1 A (teljesítmény faktor 0,3)
- Teljesítmény felvétel < 400 mW
- Hiszterézis +/- 0,4 °C (levegő érzékelővel)
+/- 0,2 °C (padló érzékelővel)
- Környezeti hőmérséklet + 5 °C - +30 °C
- IP osztály IP 21
- Méretek 85 x 85 x 44 mm
- Kijelző Érintőképernyős LCD
- Padlóérzékelő NTC; kéteres vezetéken
- Érzékelő ellenállása a hőmérséklet függvényében 42 kΩ/0 °C
18 kΩ/20 °C
15 kΩ/25 °C
6 kΩ/50 °C
- Tanúsítvány SEMKO, CE



DEVIreg™ Touch termékprogram:

Cikkszám	Kivitel	Érzékelő típusa	Beállítás	Hőm. tartomány	Padlóhőm.
140F1064	Design kerettel	Kombinált érzékelővel	Celsius	(0) 5 °C - 45 °C	20 °C - 35 °C
140F1065	Keret nélkül	Kombinált érzékelővel	Celsius	(0) 5 °C - 45 °C	20 °C - 35 °C

Alkalmazható szerelvénykeretek:

ABB Jussi	Hager Kallysto Art 1
Berker Q1	Hager Kallysto Stíl 2
Berker Modul 2	Jung A plus 1
Berker S1	Jung A500 1
Busch Jäger Reflex S1	Jung LS990 2
Busch Jäger Reflex S1 Linear	Legrand Valena
Elsø Fashion	Legrand Galea Life
ELKO RS16	Merten Atelier-M
ELJO Trend	Merten 1-M
Gira E2	Merten M-Smart
Gira Standard 55	Merten M-Plan
Gira Esprit	Schneider Exxact
Hager Kallysto	Schneider Primo

Bekötési rajz:

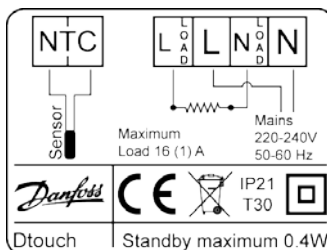



DEVIreg™ Smart

Érintőképernyős programozható termosztát elektromos padlófűtési rendszer szabályozásához, Wi-Fi kapcsolattal. A DEVIreg™ Smart falba süllyesztve szerelhető, intelligens heti időprogrammal, tanulási funkcióval, a maximális komfort és minimális energiafelhasználás elérésének érdekében. A termosztát más gyártók padlóhőmérséklet-érzékelőjével is használható. A DEVIreg™ Smart termosztát mobilalkalmazással az interneten keresztül is vezérelhető.

Funkciók: beállítható, hogy a termosztát a padló, a levegő, vagy mindkettő alapján kapcsolja a fűtést. Intelligens időzítővel ellátott készülék, állítható takarékos hőmérséklet, állítható max. és min. padlóhőmérséklet, fagyvédelmi üzemmód, gyerekszár, fogyasztásmérő stb.

Műszaki adatok:

- Feszültség 220-240 V
- Relé teljesítmény 16 A ~ 230 V
- Induktív teljesítmény 1 A (teljesítmény faktor 0,3)
- Teljesítmény felvétel max 0,3 W
- Hiszterézis +/- 0,2 °C (levegő érzékelővel)
+/- 0,4 °C (padló érzékelővel)
- Környezeti hőmérséklet 0 °C - +30 °C
- IP osztály IP 31
- Méretek 85 x 85 x 20-24 mm
- Kijelző érintőképernyős LCD
- Padlóérzékelő NTC; kéteres vezetéken
- Érzékelő ellenállása a hőmérséklet függvényében 42 kΩ/0 °C
18 kΩ/20 °C
15 kΩ/25 °C
6 kΩ/50 °C
- Tanúsítvány EN/IEC 60730-1 (általános)
EN/IEC 60730-2-9 (termosztát)
EN 300 328 (Wi-Fi)



DEVIreg™ Smart termékprogram:

Cikkszám	Típus	Szín	Padló hőmérséklet	Levegő hőmérséklet
140F1140	DEVIreg™ Smart	Sarki fehér (RAL 9016)	5 °C - 45 °C	5 °C - 35 °C
140F1141	DEVIreg™ Smart	Tiszta fehér (RAL 9010)	5 °C - 45 °C	5 °C - 35 °C
140F1142	DEVIreg™ Smart	Elefántcsont (RAL 1013)	5 °C - 45 °C	5 °C - 35 °C
140F1143	DEVIreg™ Smart	Fekete (RAL 9005)	5 °C - 45 °C	5 °C - 35 °C



Bekötési rajz:

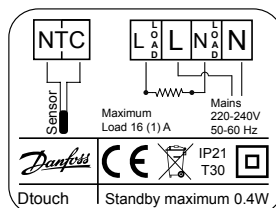



DEVireg™ 330

TS-sínre szerelhető elektronikus termosztát különböző fűtési és hűtési feladatokra. A készülék többféle beállíthatósági tartománnyal kapható, maximálisan idomulva a feladathoz. Tipikus alkalmazások: csövezetékek fagyvédelme, hõn-tartása, fagymentesítési, hó-jégolvasztási feladatok, pl. felületek, ereszcatornák fűtése. Használható elektromos padlófűtések vezérlésére is, olyan helyeken ahol a vezérlőt egy központi elosztóban kell szerelni (pl. szállodákban, közintézményekben).

Műszaki adatok:

- Feszültség 180-250 V
- Relé teljesítmény 10 A ill. 16 A ~ 230 V
- Induktív teljesítmény max. 3 A (teljesítmény faktor 0,3)
- Környezeti hőmérséklet -10 °C - +50 °C
- IP osztály IP 20
- Méretek 36 mm széles szabvány méret
- Kijelző LED dióda (piros/zöld)
- Padlóérzékelő NTC; kétezeres vezetéken
- Tanúsítvány EN/IEC 60730-1 (általános)
EN/IEC 60730-2-9 (termosztát)



DEVireg™ 330 termékprogram:

Cikkszám	Hőmérséklet tartomány	Hõm. csökk. funkció	Hiszterézis	Érzékelõ típusa	Érzékelõ Ohm. ért.	Érzékelõ védettsége
140F1070	-10 °C - +10 °C	-	0,4 °K	Vezeték	15 KΩ/25 °C	IP 65
140F1072	5 °C - 45 °C	-5 °K	0,4 °K	Vezeték	15 KΩ/25 °C	IP 65
140F1073	60 °C - 160 °C	-	1,5 °K	Vezeték (szil.)	16,7 KΩ/25 °C	IP 65

Bekötési rajzok:

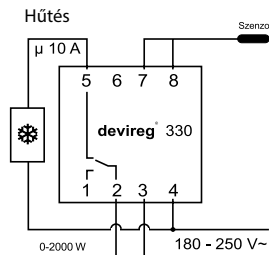
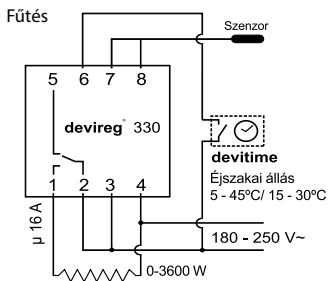



DEVIreg™ 316

TS-sínre szerelhető elektronikus termosztát különböző fűtési és hűtési feladatokra. Tipikus alkalmazások: csővezetékek fagyvédelme, hõn-tartása, fagymentesítési, hõ-jégolvasztási feladatok, pl. felületek, ereszcatornák fûtése. Használható elektromos padlófûtések vezérlésére is, olyan helyeken ahol a vezérlõt egy központi elosztóban kell szerelni (pl. szállodákban, közintézményekben).

Funkciók: kettõs termosztát (adott tartományon belül kapcsol csak), állítható hiszterézis, állítható éjszakai csökkentés.

Mûszaki adatok:

- Feszültség 180-250 V
- Relé teljesítmény 10 A ill. 16 A ~ 230 V
- Induktív teljesítmény max. 3 A (teljesítmény faktor 0,3)
- Teljesítmény felvétel max. 0,25 W
- Hiszterézis 0°K - 6°K
- Hõmérséklet csökkentés 0°K - 8°K
- Környezeti hõmérséklet -10 °C - +50 °C
- IP osztály IP 31
- Méretek 52 mm széles szabványméret
- Visszajelzõ LED dióda (piros/zöld)
- Padlóérzékelõ NTC; kéteres vezetéken
- Érzékelõ ellenállása a hõmérséklet függvényében 42 kΩ/0 °C
18 kΩ/20 °C
15 kΩ/25 °C
6 kΩ/50 °C
- Tanúsítvány EN/IEC 60730-1 (általános)
EN/IEC 60730-2-9 (termosztát)



DEVIreg™ 316 termékprogram:

Cikkszám	Hõmérséklet tartomány	Hõm. csökk. funkció	Hiszterézis	Érzékelõ típusa	Érzékelõ Ohm. ért.	Érzékelõ védettsége
140F1075	-10 °C - +50 °C	0-8 °K	0-6 °K	Vezeték	15 KΩ/25 °C	IP 65

Bekötési rajzok:

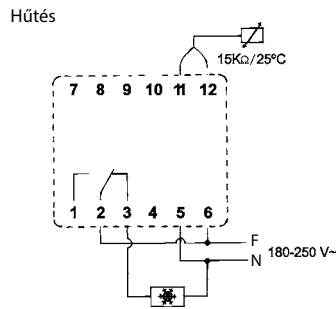
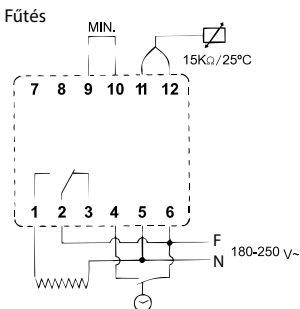



DEVIreg™ 610

Falra, vagy közvetlenül a csőre szerelhető, tokozott elektronikus termosztát különböző fűtési és hűtési feladatokra. Tipikus alkalmazások: csővezetékek fagyvédelme, hõn-tartása, fagymentesítési, hõ-jégolvasztási feladatok, pl. felületek, ereszcatornák fûtése. A termosztát doboza nedvességálló (IP 44).

Mûszaki adatok:

- Feszültség 180-250 V
- Relé teljesítmény 10 A ~ 230 V
- Induktív teljesítmény max. 2 A (teljesítmény faktor 0,3)
- Teljesítmény felvétel max. 0,25 W
- Hiszterézis 0,4 °K
- Környezeti hőmérséklet -10 °C - +50 °C
- IP osztály IP 44
- Méretek 45 mm x 99,5 mm x 69,3 mm
- Visszajelző LED dióda (piros/zöld)
- Padlóérzékelő NTC; kéteres vezeték
- Érzékelő ellenállása a hőmérséklet függvényében 42 kΩ/0 °C
18 kΩ/20 °C
15 kΩ/25 °C
6 kΩ/50 °C
- Tanúsítvány EN/IEC 60730-1 (általános)
EN/IEC 60730-2-9 (termosztát)



DEVIreg™ 610 termékprogram:

Cikkszám	Hőmérséklet tartomány	Hõm. csökk. funkció	Hiszterézis	Érzékelő típusa	Érzékelő Ohm. ért.	Érzékelő védettsége
140F1080	-10 °C - +50 °C	-	0,4 °K	Vezeték	15 kΩ/25 °C	IP 65

Bekötési rajzok:

Fűtés

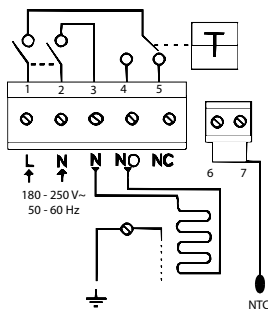

Hűtés

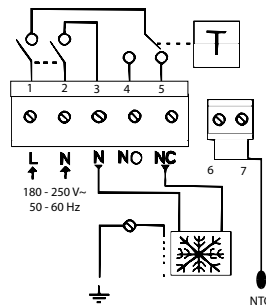



DEVireg™ Multi

A DEVireg™ Multi elektromos fűtési és hűtési rendszerek szabályozására szolgáló 7 csatornás, DIN-sínre telepíthető, programozható elektronikus szabályozó. A szabályozó LCD-kijelzővel, Modbus RS-485 soros interfésszel és 110/230 V AC feszültségű tápegységgel rendelkezik. Az egyes csatornákon külön-külön beállítható a három szabályozási mód valamelyike: hőmérséklet-érzékelő, érzékelő nélküli időarányos kapcsolás, illetve időperiódusos be-ki kapcsolás.

Típusos alkalmazások: csővezetékek fagyvédelme, hőn-tartása, hűtőházak általajvédelme, fagymentesítési, hó-jégolvasztási feladatok, pl. felületek, ereszcatornák fűtése. Használható elektromos padlófűtések vezérlésére is, olyan helyeken ahol több fűtési kört kell egy pontról szabályozni (pl. szállodákban, közintézményekben), illetve alkalmas olyan fűtési/hűtési feladatokhoz, ahol több DEVireg™ 330/316 termosztátot kellene használni.



Az univerzális analóg csatornák bemeneti számára a hőmérséklet-érzékelők 8 típusa közül szoftveresen választható ki a következők közül: **NTC15k** (15 kΩ @ 25 °C), **NTC10k** (10 kΩ @ 25 °C), **NTC5k** (5 kΩ @ 25 °C), **NTC2k** (2 kΩ @ 25 °C), **NTC100** (100 kΩ @ 25 °C), **NTC16k** (16,7 kΩ @ 100 °C), **PT1000** (1000 Ω @ 0 °C), **Ni100** (100 Ω @ 0 °C).

DEVireg™ Multi termékprogram:

Cikkszám	Megnevezés	Leírás
140F1139	DEVireg™ Multi	7 csatornás, DIN-sínes, programozható szabályozó

Műszaki adatok:

- Feszültség 110/230 V AC, 50–60 Hz
- Relé ohmos (induktív, $\cos(\varphi) = 0,6$) terhelése:
 - Teljes áramerterhelés korlátja 32 A
 - C1-NO1, C2-NO2 10 (3,5) A (100 000 ciklus)
 - C5-NO5, C6-NO6 6 (4) A (100 000 ciklus)
 - C3-NO3-NC3, C4-NO4-NC4 6 (4) A (100 000 ciklus)
 - C7-NO7-NC7, C8-NO8-NC8 6 (4) A (100 000 ciklus)
- Érzékelőbemenetek Analóg bemenetek AI1–AI8
- Érzékelő Szoftveresen kiválasztható 8 típus közül (az érzékelő nem tartozék)
- Érzékelőhiba-ellenőrzés Érzékelőkör megszakadása vagy rövidzárata
- Digitális bemenetek DI1–DI8, feszültségmentes érintkezők, be-ki bemenetek
- IP osztály IP40, csak az előlapon
- Méret (ma./szé./mé.), 110 (122) x 138 x 70 mm
- DIN-méret: 8 DIN-modul
- Kijelző Folyadékkristályos kijelző (LCD)
- Alaphardver Danfoss MCX08M2 (cikkszám: 080G0307)
- Tanúsítvány EN/IEC 60730-1 (általános)
EN/IEC 60730-2-9 (termosztát)



Főképernyő:

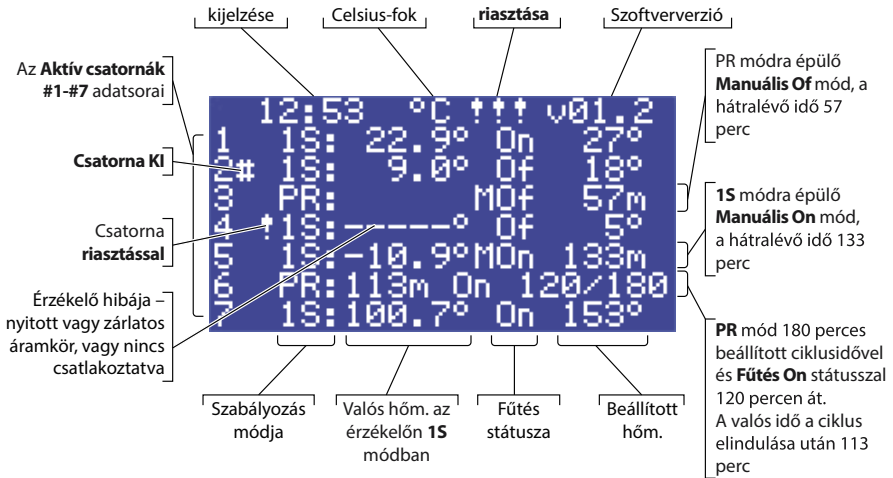

Bekötési rajz:

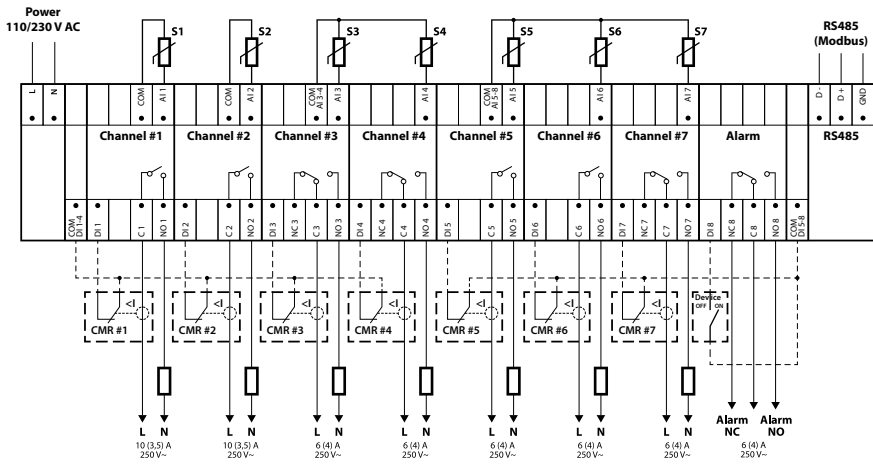

S - temperature Sensor;
CMR - Current Monitoring Relay



DEVIreg™ 850

Elektronikus szabályozó rendszer jég és hó olvasztásához. A nedvesség és hőmérséklet együttes érzékelésével csak akkor kapcsolja a beépített fűtőszálakat, amikor valóban szükséges. A DEVIreg™ 850 használható autóbehajtók, rámpák, lépcsők, járdák, hidak, parkolók, ereszcatornák, vápacsatornák, tetők hó- jégolvasztásához. Egy DEVIreg™ 850 készülék két rendszer vezérlésére alkalmas, ezek lehetnek egy-egy talaj, egy-egy csatorna, vagy vegyesen, egy talaj és egy csatorna.

Műszaki adatok:

- Tápfeszültség 180-250 VAC 50/60 Hz
- Energia ellátás 18-26 VDC
- Relé teljesítmény 2x15 A ~ 230 V
- Induktív teljesítmény max. 1 A (telj. faktor 0,3)
- Teljesítmény felvétel max. 3 W
- Telj. felv. csatorna érz. max. 8 W (egyenként)
- Telj. felv. talaj érz. max. 13 W (egyenként)
- Visszajelző: 2 x 16-karakteres, megvilágított kijelző LED dióda (piros)
- Méretek 53 mm x 86 mm x 105 mm
- Csatorna érzékelő 15 mm x 23,5 mm x 216 mm
- Talaj érzékelő átm.: 87 mm, mag.: 74 mm
- Talaj érzékelő tokja átm.: 93 mm, mag.: 98 mm
- Tanúsítvány NEMKO, CE



Bekötési rajz:

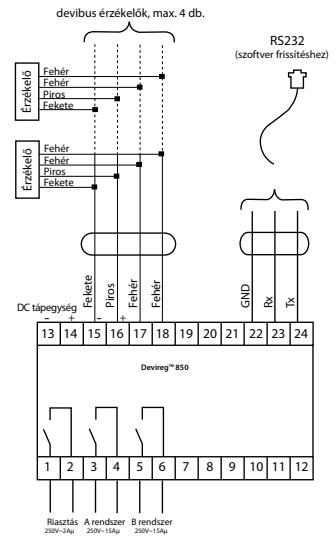

DEVIreg™ 850 termékprogram:

Cikkszám	Megnevezés	Környezeti hőmérséklet	IP Védettség
140F1085	DEVIreg™ 850 + PSU trafó 24 V	-10 °C-tól +40 °C-ig	IP 20
140F1088	1 db talaj érzékelő	-30 °C-tól +70 °C-ig	IP 67
140F1087	2 db talaj érzékelő	-30 °C-tól +70 °C-ig	IP 67
140F1086	1 db esőcsatorna érzékelő	-50 °C-tól +70 °C-ig	IP 67
140F1089	1 db PSU 24 V-os trafó	-10 °C-tól +40 °C-ig	IP 20



DEVicell™

DEVicell™ rögzítőpanel DEViflex™ 10T fűtőkábel beépítéséhez. A panel mind kizárólagos, mind kiegészítő padlófűtés esetén alkalmazható. A panel alsó része hőszigetelésként működik, míg a felső alumínium réteg a kábelrögzítést és az egyenletes hőelosztást biztosítja. Beépíthető laminált padló és parketta alá. DEVicell™ használatok és fapadlók esetében padlóérezékelős, vagy kombinált (padló+levegő) termosztát beépítése ajánlott (pl. DEVireg™ Smart, DEVireg™ Touch, DEVireg™ 532 és DEVireg™ 132). A DEVicell™ csomag tartalmazza a lapokhoz tartozó rögzítő elemeket is.

Műszaki adatok:

- Anyag Polisztiρέn és alumínium
- Méret 50 x 100 cm, 0,5 m²
- Vastagság 13 mm
- Hőszigetelési érték 3,0 W/m² k
- Max. hőmérséklet 80 °C
- Max. terhelés 3670 kg/m²
- Kábel szükséglet/m² 10 m
- Max. beépíthető teljesítmény 100 W/m² (DEViflex™ 10T)



Cikkszám	Megnevezés	Csomagolás	Lapok száma
140F1131	DEVicell™	2 m ²	4 panel
140F1130	DEVicell™	5 m ²	10 panel
140F1132	DEVicell™	50 m ²	100 panel

DEVrail™ törölközőszárító

A DEVrail™ elektromos törölközőszárító szárazon tartja a törölközőt. Könnyen beépíthető bármilyen fürdőszobába, konyhába, dugvillával egyszerűen csatlakoztatható az elektromos hálózathoz. Az energiafelhasználása nagyon alacsony.

Műszaki adatok:

- Feszültség 230 V (180-250 V)
- Kapcsoló nincs
- Termosztát nincs
- Csatlakozó kábel 1,5 m; 2 x 0,75 mm²
- IP osztály IP 44
- Tanúsítvány DEMKO, CE



Cikkszám	Megnevezés	Szín, teljesítmény	Méret (ma. x sz. x mé.)
98806144	DEVrail™ „U”	Fehér, 20 W	28 cm x 56 cm x 12 cm
98806151	DEVrail™ „U”	Króm, 20 W	28 cm x 56 cm x 12 cm
98804941	DEVrail™ „S”	Fehér, 40 W	48 cm x 58 cm x 12 cm
98804958	DEVrail™ „S”	Króm, 40 W	48 cm x 58 cm x 12 cm
98808140	DEVrail™ „M”	Fehér, 60 W	68 cm x 56 cm x 12 cm
98808157	DEVrail™ „M”	Króm, 60 W	68 cm x 56 cm x 12 cm



DEVI kiegészítők

Különböző kiegészítőkkal biztosítható a kábelek egyenletes és biztonságos rögzítése: horganyzott DEVIfast™ szalag, műanyag kábeltartó sín, DEVIfast™ réz rögzítőszalag, kábeltartó kapcsok, kábeltartók tetőfűtésre stb. Előfordulhatnak olyan esetek, amikor egyedi rögzítést kell alkalmazni: pl. forrasztott rögzítő lemezek, ragasztott kábeltartók stb. Ha a fűtőkábel mechanikai sérülés éri, a gyári DEVIcrimp javítókészletekkel a hiba javítható. A kiegészítők között megtalálhatók még az önszabályozó kábelek bekötéséhez szükséges egyéb tartozékok

Cikkszám	Megnevezés	Leírás
19808187	DEVIfast™ 5 m	Horganyzott rögzítő szalag
19808195	DEVIfast™ 25 m	Horganyzott rögzítő szalag
19808200	DEVIfast™ 50 m	Fém kábelrögzítő lefolyóba
19808222	DEVIfast™ 25 m	Réz kábelrögzítő csatornába
19805266	DEVIfast™ 1 m	Műanyag kábeltartó sín
19805076	DEVItape™	Alumínium szalag, 50 m
19805258	DEVIDrain™	Kábeltartó lefolyóba, 25 db
19805191	DEVIgut™	Kábeltartó csatornába, 25 db
19805192	DEVIclip™	Kábeltartó tetőcseréphez, 25 db
19805193	DEVIclip™ kit	Kábeltartó készlet tetőhöz
140F1091	NTC érzékelő	Vezetékérzékelő, 15 kΩ/25 °C, 3 m
18055350	DEVIcrimp	Javítókészlet kéteres fűtőkábelhez
18055240	DEVIcrimp DSVF	Javítókészlet egyeres fűtőszőnyeghez
00109007	Csatlakozó hidegvéghez	Zsugorcsoves csatlakozó készlet önszabályozó kábelhez, végzáróval
00109026	Csatlakozó kötődobozhoz	Csatlakozó készlet önszabályozó kábelhez, tömszelencével, végzáróval
19400167	ABSC kötődoboz	Poliészter kötődoboz önszabályozó kábelekhez
19405851	Kötődoboz tartókonzol	Kötődoboz csőhöz történő rögzítéséhez
11010410	Szigetelés átvezető	Csővezeték hőszigetelésén átvezető készlet önszabályozó kábelhez rögzítőlappal, tömszelencével

Az egyes kábeltípusok négyzetméterenkénti teljesítménye a kábeltávolság függvényében:



Kábelek közötti távolság CC [cm]	Fűtőkábel teljesítménye				
	6 W/m	10 W/m	18 W/m	20 W/m	30 W/m
5	120	200	360	400	600
6	100	167	300	333	500
7	86	142	257	286	429
7,5	80	133	240	267	400
8	75	125	225	250	375
9	67	111	200	222	333
10	60	100	180	200	300
12,5	48	80	144	160	240
15	40	67	120	134	200
17,5	34	57	103	114	171
20	30	50	90	100	150



DEVI alkalmazási javaslatok

Ereszcsatornák, tetők hó- és jégmentesítő fűtése

Javasolt fűtőelemek: DEVIsafe™ 20T, DEVIsnow™ 20T, DEVIsnow™ 30T, Iceguard.

Javasolt vezérlések: DEVIreg™ 850, DEVIreg™ 316, DEVIreg™ 330.

Kiegészítő elektro- mos padlófűtés

Javasolt fűtőelemek:

- DEVIflex™ 6T,
DEVIflex™ 10T,
DEVIflex™ 18T
- DEVIcomfort™ 100,
DEVIheat™ 150
- DEVIdry™

Javasolt vezérlések:

- DEVIreg™ 130,
DEVIreg™ 530
- DEVIreg™ Touch
DEVIreg™ Smart



Külséri felületek hó-, és jégolvasztó fűtése

Javasolt fűtőelemek:

- DEVIsafe™ 20T
DEVIsnow™ 20T
DEVIsnow™ 30T
DEVIsbasic™ 20S

Javasolt vezérlések:

- DEVIreg™ 850
- DEVIreg™ 610
DEVIreg™ 316
DEVIreg™ 330

Csővezetékek fagyvédelme

Javasolt fűtőelemek:

- DEVIflex™ 6T, DEVIflex™ 10T
- DEVIaqua™ 9T, Pipeguard, DEVIpipeline™ 10

Javasolt vezérlések:

- DEVIreg™ 610, DEVIreg™ 316, DEVIreg™ 330

Teljes értékű elektromos padlófűtés

Javasolt fűtőelemek:

- DEVIflex™ 6T, DEVIflex™ 10T, DEVIflex™ 18T
- DEVIheat™ 150

Javasolt vezérlések:

- DEVIreg™ 132, DEVIreg™ 532,
• DEVIreg™ Touch, DEVIreg™ Smart

Tipus	Alkalmazás					
DEVIflex™ 18T			✓			
DEVIflex™ 10T	✓	✓			✓	
DEVIflex™ 6T	✓	✓			✓	
DEVIsafe™ 20T			✓	✓		
DEVIsnow™ 20T			✓	✓		
DEVIsnow™ 30T			✓	✓		
DEVIsbasic™ 20S				✓		✓
DEVIsbasic™ 30T				✓		
DEVIsbasic™ 6,6S						✓
DEVIcomfort™	✓	✓				
DEVIheat™	✓	✓				
DEVIdry™	✓	✓				
DEVIaqua™ 9T					✓	
DEVIceguard™			✓			
DEVIpipeline™					✓	
DEVIpipeline™ Industrial						✓
DEVIpipeline™ 10					✓	

Intelligens megoldások ...

A DEVI Európa legjelentősebb elektromos padlófűtés és hó-jég olvasztó rendszer gyártója. A piacvezető pozíciót az átlagon felüli minőség, az átgondolt termékkínálat és a világ legnagyobb tudásbázisa biztosítja.

2003-ban a Danfoss megvásárolta az elektromos padlófűtő rendszereket gyártó, nagy múltú DEVI A/S-t, ekkor alakult meg az önálló, elektromos padlófűtés részleg (Danfoss FHE).



DEVI előnyök:

- ✓ Gyárilag szerelt, megbízható hidegvég
- ✓ Precíz DEVIreg™ termosztátok
- ✓ Széles méret és típusválaszték
- ✓ Rendkívüli megoldások egy kézből
- ✓ Kiegészítők, rögzítők széles választéka
- ✓ Egyedülálló DEVIwarranty™ garancia
- ✓ Szigorú gyártásellenőrzés
- ✓ Gyors szállítás, nagy raktárkészlet
- ✓ Tapasztalat és szakértelem



Tudjon meg többet rólunk!
www.devi.hu

A DEVI elektromos fűtőrendszereivel Ön mindig biztosra mehet! A széles termékkála és a különböző alkalmazásokra optimalizált megoldások garantálják, hogy Ön mindig a legjobbat kapja.

A DEVI megoldásaival kültéri és beltéri fűtési feladatok egyszerűen, gyorsan kivitelezhetők. A DEVI rendszerei már több mint 20 éve bizonyítanak a magyar piacon. Számos társasház, családi ház és középület élvezi a rendszer által kínált biztonságot, kényelmet és komfortot.

AF114386479367hu-HU0303

Danfoss Kft.
H-1139 Budapest, Váci út 91
Tel: +36 1 450 2531
devi.hu

DEVI® 
by Danfoss