

STANLEY®



KATALÓGUS

THE MEASURE OF A PRO™
www.STANLEYWORKS.hu



STANLEY

TARTALOMJEGYZÉK

1 SZERSZÁMTÁROLÁS ÉS RENDSZEREZŐK

- 2** PRO-STACK™ MODULÁRIS
SZERSZÁMTÁROLÓ
RENDSZER
- 9** Gurulós tárolók
- 12** Szerszámtartó dobozok
- 17** Mobil szerszámládák
- 19** Apró szortimenterek
- 24** Munkapadok és állványok
- 26** Szövet szerszámtáskák
és tokok
- 36** TRACK WALL rendszer
- 41** R.T.A. rendszer
(Ready To Assemble –
összeszerelésre kész)

43 MÉRŐESZKÖZÖK

- 46** Mérőszalagok
- 53** Hosszú mérőszalagok
- 58** Vízmértékek
- 66** Jelölők és ceruzák
- 71** Derékszögek

73 KÉZI SZERSZÁMOK

- 80** Kések, vágók és pengék
- 101** Fűrészek
- 106** Gyaluk
- 112** Vésők és reszelők
- 119** Csavarhúzókat és betéteket
- 144** Fogók – satuk
- 152** Szegeltávolító – feszítővas
- 157** Kalapácsok
- 161** Szegezők – tűzők
- 171** Dekorációs szerszámok

173 SZERSZÁMOK SZERELÉSHEZ

- 175** Dugókulcsok
és tartozékok
- 191** Villáskulcsok
- 196** Imbuszkulcsok
- 212** Fogók / ollók / csapszegvágók
- 217** Fémfűrészek

221 AUTÓS SZERSZÁMOK

225 VAKOLÓ SZERSZÁMOK

- 226** Vakolók/simítók
- 228** Tálak, keverők
és csiszolók
- 230** Derékszögek – fűrészek
- 232** Különböző szerszámok
és kiegészítők

233 ELEKTRONIKUS ESZKÖZÖK

- 237** Lézer szintezők
- 256** Mérőkerek
- 258** Lézeres távolságmérők
- 261** Okos eszközök
- 264** Lámpák

Külön köszönet a STANLEY MAGYARORSZÁG csapatának
a katalógus elkészüléséhez nyújtott hatalmas segítségéért:
Kulcsár Szabina, Szanyi Armand, Zombor Dávid,
Simon Dániel, Vogel Zsolt

267

STANLEY® FATMAX® ELEKTROMOS SZERSZÁMOK

AKKUMULÁTOROS SZERSZÁMOK

- 273** Fúrókalapácsok
 - 274** Ütvefúró-csavarozók
 - 278** Ütvecsavarozók
 - 281** Sarokcsiszolók
 - 282** Famegmunkálás
 - 286** Egyéb eszközök
 - 292** Töltők és akkumulátorok
 - 296** Fúró-csavarozók 10,8 V
- #### VEZETÉKES ELEKTROMOS SZERSZÁMOK
- 297** Ütvefúrók és fúrókalapácsok
 - 300** Vésőkalapácsok
 - 301** Sarokcsiszolók
 - 303** Famegmunkálás
 - 306** Egyéb eszközök

309

STANLEY® FATMAX® ELEKTROMOS SZERSZÁMOK

- 310** V20 Fűnyírók
- 311** V20 Fűszegélyvágók
- 312** V20 Sövényvágók
- 313** V20 Lombfűvők
- 314** V20 Lánzfűrészek
- 314** V20 Ágvágás / metszés
- 316** V20 Akkumulátorok
- 317** V20 Kiegészítők
- 319** V60 Fűnyírók
- 320** V60 Fűszegélyvágó
- 320** V60 Lombfűvők
- 321** V60 Lánzfűrész
- 322** V60 Akkumulátorok
- 322** V60 Kiegészítők

323

SZERSZÁM TARTOZÉKOK

441

TERMÉKKÓDOK

SZÖVET SZERSZÁM- TÁSKÁK ÉS TOKOK



26

CONTROL-LOCK™



47

KARBANTARTÓ BŐRÖND – 142 RÉSZES



175

SLM65 LÉZERES TÁVOLSÁGMÉRŐ



260



SZERSZÁMTÁROLÁS ÉS RENDSZEREZŐK

A praktikus tárolók megoldást jelentenek minden szakember számára. A STANLEY® szerszámtárolók erre a célra készültek: olyan anyagokból és tulajdonságokkal rendelkeznek, amelyek nélkülözhetetlen eszközökké teszik őket. Minden kéznél van, a gyors és egyszerű munkavégzéshez.

A Választékban megtalálhatók hátizsákok, tároló táskák, szerszámtartó övek és zsebek, moduláris tárolók munkaállomások, guruló szerszámtartók és tárolók, szerszámok ládák, munkaasztalok és fűrészbakok, Track Wall fal tároló rendszerek.

STANLEY® FATMAX® PRO-STACK™ MODULÁRIS SZERSZÁMTÁROLÓ RENDSZER.

A PRO-STACK™ moduláris rendszer nagyon rugalmas – mindenhez tökéletesen használható. Rendkívül praktikus a használata, tökéletes partner a gyors, szakszerű munkákhoz. Mindegyik elem egyszerűen csatlakoztatható, így rendkívül könnyen személyre szabható – alkalmas minden típusú szerszám és apró alkatrész tárolására és szállítására.

A választékban fiókos elemek, kivehető tálcás rendszerezők, különböző magasságú szerszámosládák, kosarak, táskák, alapelemek kerekkel, tornyokkal található.



Az oldalsó fogantyúknak köszönhetően, az elemek egyszerűen egymáshoz rögzíthetők.

Tartós és hosszú élettartamú, polipropilén test, fém zsanérokkal



PRO-STACK™



PRO-STACK™

SZERSZÁMLÁDA MAGASÍTOTT FOGANTYÚVAL PRO-STACK™ FATMAX®

STANLEY
FATMAX

PRO-STACK™



- Összekapcsolható és egymásra rakható moduláris elemek.
- Fém zsanérok.
- Lakattal zárható.
- Nagyméretű elülső és oldalsó fogantyúk.
- Hétrekeszes szervező, testreszabható habszivacs alappal.
- Úrtartalom: 14 liter.

KÓD	MÉRETEK (CM)			
FMST1-71967	44 × 33 × 18,4	-	2	3253561719677

SZERSZÁMLÁDA ELEKTROMOS SZERSZÁMOKHOZ PRO-STACK™ FATMAX®

STANLEY
FATMAX

PRO-STACK™



- Összekapcsolható és egymásra rakható moduláris elemek.
- Fém zsanérok.
- Lakattal zárható.
- Nagyméretű elülső és oldalsó fogantyúk.
- Testreszabható habszivacs alappal.
- Úrtartalom: 13,5 liter.

KÓD	MÉRETEK (CM)			
FMST1-71966	44 × 33,3 × 16,2	-	2	3253561719660

SZERSZÁMLÁDA 1 EGYSÉG MAGAS PRO-STACK™ FATMAX®

STANLEY
FATMAX

PRO-STACK™



- Összekapcsolható és egymásra rakható moduláris elemek.
- Acél fióksínek.
- Szervező 6 kivehető fedett tálcával.
- Úrtartalom: 9,5 liter.

KÓD	MÉRETEK (CM)			
FMST1-71968	44 × 32,1 × 17,2	-	2	3253561719684

KÉTFIÓKOS SZERSZÁMLÁDA PRO-STACK™ FATMAX®

STANLEY
FATMAX

PRO-STACK™



- Összekapcsolható és egymásra rakható moduláris elemek.
- Acél fióksínek.
- Elválasztókkal.
- Úrtartalom: 8 liter.

KÓD	MÉRETEK (CM)			
FMST1-71969	44 × 32,1 × 17,2	-	2	3253561719691

NAGY KAPACITÁSÚ SZORTIMENTER PRO-STACK™ FATMAX®

STANLEY
FATMAX

PRO-STACK™



- Összekapcsolható és egymásra rakható moduláris elemek.
- Megnövelt kapacitású belső tér a hatékonyságért. Különböző méretű, kivehető tálcák az apró alkatrészek, tartozékok és szerszámok számára: 6 db közepes, 2 db nagy, 2 db keskeny.
- Átlátszó polikarbonátból készült, masszív fedél.
- A fedélen található hornyok megakadályozzák az tálcák elmozdulását.
- Fémből készült fogantyú és zsanérok a nagy igénybevételhez.
- Oldalsó csatok az egységek egymásra helyezéséhez.
- Csökkentett magasságú szervező
- Nyílás a lelakatoláshoz.
- Úrtartalom: 7,8 liter

KÓD	MÉRETEK (CM)			
FMST82967-1	44 × 33,7 × 11,9	-	4	3253561829673

MÉLY TÁROLÓ HOSSZÚ FOGANTYÚVAL PRO-STACK™ FATMAX®

STANLEY
FATMAX

PRO-STACK™



- Összekapcsolható és egymásra rakható moduláris elemek.
- Hosszú fém fogantyú.
- Fedélbe beépített szortimenter.
- Nagy kapacitású tároló.
- Rozsdamentes fém zárópántok.
- Névtábla.
- Maximális teherbírás: 30 kg

KÓD	MÉRETEK (CM)			
FMST1-75796	44 × 33,2 × 30	-	1	3253561757969

NAGY MÉRETŰ SZERSZÁMLÁDA PRO-STACK™ FATMAX®

STANLEY
FATMAX

PRO-STACK™



- Összekapcsolható és egymásra rakható moduláris elemek.
- Fém zsanérok.
- Lakattal zárható.
- Kivehető tálca, fogantyú és zsanérok, intenzív használathoz.
- Oldalsó fogantyúk az egyszerű a szállításhoz és az egységek egymáshoz csatlakoztatásához.
- Úrtartalom: 22 liter.

KÓD	MÉRETEK (CM)			
FMST1-71971	44 × 33,2 × 30	-	2	3253561719714

TÁROLÓ PRO-STACK™ FATMAX®

STANLEY
FATMAX

PRO-STACK™



- Összekapcsolható és egymásra rakható moduláris elemek.
- Nagy teherbírású tároló, alkalmas még terjedelmes szerszámokhoz is.
- Lecsukható és könnyen kezelhető fogantyú.
- Csatlakoztatható zsanérok.
- Névtábla.
- Maximális terhelhetőség: 10 kg.

KÓD	MÉRETEK (CM)			
FMST1-75794	44 × 27,3 × 32	-	1	3253561757945

SZERSZÁMLÁDA + KÉTFIÓKOS TÁROLÓ KÉSZLET PRO-STACK™ FATMAX®

STANLEY
FATMAX

PRO-STACK™



- Összekapcsolható és egymásra rakható moduláris elemek.
- Fém zsanérok.
- Lakattal zárható.
- Úrtartalom: 21,5 liter.

KÓD	MÉRETEK (CM)			
FMST1-71981	44 × 33,4 × 33	-	2	3253561719813

IRAT- ÉS TABLETTARTÓ PRO-STACK™ FATMAX®

STANLEY
FATMAX

PRO-STACK™



- Polipropilénből készült, dupla, külső- és belső beakasztóval, az iratok és a tabletek elkülönítéséhez.
- A beépített LED lámpa még a gyengén megvilágított környezetben is kiváló láthatóságot biztosít.
- Belső, szövet tárolózsák a személyes tárgyaknak.
- Gumírozott sarkok a nagyobb tartósságért és védelemért, ütések és leejtések esetén.
- A PRO-STACK™-kel kompatibilis, közvetlenül rögzíthető a különféle elemekhez.

KÓD	MÉRETEK (CM)			
FMST82721-1	41,5 × 28,5 × 3,5	-	5	3253561827211

SZÖVET KOSÁR PRO-STACK™ FATMAX®

STANLEY
FATMAX

PRO-STACK™



- Den szövetből készült
- Merev műanyag talp, amely az oldalsó kapcsoknak köszönhetően csatlakozik a többi PRO-STACK™ elemhez.
- Több zseb a maximális térrendezésért és cipzáras elülső rekesz a személyes és értékes tárgyak számára.
- Csúszásmentes gumipántok, vízszintező vagy hosszú szerszámok tárolására.
- Terhelhetősége: 25 kg.
- Alumínium fogantyú és állítható, párnázott vállpánt.

KÓD	MÉRETEK (CM)			
FMST17626-1	45 × 35 × 25	-	4	3253561176265

SZÖVET SZERSZÁMTÁSKA 18" PRO-STACK™ FATMAX®

STANLEY
FATMAX

PRO-STACK™



- Merev szerkezet, Den nylonból készült.
- Merev műanyag talp, amely az oldalsó kapcsoknak köszönhetően csatlakozik a többi PRO-STACK™ elemhez, és megvédi a táska tartalmát a nedvességtől és a portól.
- Több zseb a maximális térrendezésért és cipzáras elülső rekesz a személyes és értékes tárgyak számára.
- Csúszásmentes gumipántok, vízszintező vagy hosszú szerszámok tárolására.
- Terhelhetősége: 25 kg.
- Állítható, párnázott vállpánt.

KÓD	MÉRETEK (CM)			
FMST17627-1	45 × 30 × 25	-	4	3253561176272

SZÖVET SZERSZÁMTÁSKA/RENDSZEREZŐ PRO-STACK™ FATMAX®

**STANLEY
FATMAX**

PRO-STACK™



- Masszív, DEN nyilonból készült, szegecsekkel megerősítve.
- Polipropilén alap, merev, nedvességálló és könnyen tisztítható.
- Gumírozott fogantyúval és állítható, párnázott vállpánttal.
- Fém kampóval mérőszalaghoz, kalapáccstartóval, szigetelőszalag tartóval, karabinerrel.
- Kompatibilis a PRO STACK™ rendszerrel, a készletre patintható.
- Terhelhetősége: 18 kg.

KÓD	MÉRETEK (CM)			
FMST17624-1	23 × 17 × 36	-	4	3253561176241

KEREKES SZERSZÁMLÁDA PRO-STACK™ FATMAX® 113 LITER ŰRTARTALMÚ

**STANLEY
FATMAX**

PRO-STACK™



- PRO-STACK™ csatlakozás: két elem is rögzíthető a tárolóhoz, két egymás melletti fedéllel.
- Páramentes tömítés: garantálja a por- és a nedvesség elleni védelmet; védelmi besorolás IP54.
- Könnyen hozzáférhető fedelek: A fedél félig is kinyitható, hogy elérhessük a tároló tartalmát anélkül, hogy eltávolítanánk a rácsatlakoztatott elemeket.
- Nagy hasznos térfogat: lehetővé teszi olyan nagyméretű szerszámok szállítását, amelyek általában nem férnének be a többi PRO-STACK™ modulba.
- A láda lelakatolási nyílásokkal van ellátva a főfedélben és félig nyíló részben is.
- Terhelhetőség: 50 kg

KÓD	MÉRETEK (CM)			
FMST17870-1	79,6 × 59,6 × 43	-	1	3253561178702

KEREKES SZERSZÁMLÁDA PRO-STACK™ FATMAX®

**STANLEY
FATMAX**

PRO-STACK™



- Nagy hasznos térfogat.
- Teleszkópos húzókar fémből és szintetikus szövetből.
- Zárógomb a kar nyitására vagy zárására
- Maximális tárolótérfogat a hátrahajló teleszkópos nyélnek köszönhetően, ami lehetővé teszi a fedél kinyitását.
- Fém zsanérok. Oldalsó csatok további modulok csatlakoztatásához.
- Hordozó fogantyú. Tartós, 7" méretű kerekek. Névtábla.
- Az alapelem maximális teherbírása: 30 kg. Az egymásra rakott elemek maximális kapacitása (maximális húzókar kapacitás): 50 kg

KÓD	MÉRETEK (CM)			
FMST1-75753	51,2 × 43,5 × 63,5	-	1	3253561757532

PRO-STACK™ FATMAX® TORONY – 3 ELEMES KOCSI

**STANLEY
FATMAX**

PRO-STACK™



- Kerekes szerszámláda alapelem; Kód: FMST1-75753
- + nagy kapacitású szortimenter; Kód: FMST82967-1
- + szerszámláda magasított fogantyúval; Kód: FMST1-71967 habzivacs alap nélkül

KÓD	MÉRETEK (CM)			
FMST1-80103	51,2 × 63 × 70	-	1	3253561801037

PRO-STACK™ FATMAX® TORONY – 3 ELEMES KOCSI

STANLEY
FATMAX

PRO-STACK™

- Kerekos szerszámláda alapelem; Kód: FMST1-75753
- + szerszámláda magasított fogantyúval; Kód: FMST1-71967
- + nagy méretű szerszámláda; Kód: FMST1-71971



KÓD	MÉRETEK (CM)			
FMST1-75753-9	51,9 × 63 × 84,3	-	1	3253569757534

PRO-STACK™ FATMAX® TORONY – 5 ELEMES KOCSI

STANLEY
FATMAX

PRO-STACK™

- nagy kapacitású szortímenter; Kód: FMST82967-1
- + szerszámláda – 1 egység magas; Kód: FMST1-71968
- + szerszámláda elektromos szerszámokhoz; Kód: FMST1-71966
- + nagy méretű szerszámláda; Kód: FMST1-71971
- + kerekos alapegység; Kód: FMST1-71972.



KÓD	MÉRETEK (CM)			
FMST1-80107	44 × 33,17 × 102,62	-	1	3253561801075

KEREKES ALAPEGYSÉG PRO-STACK™ FATMAX®

STANLEY
FATMAX

PRO-STACK™

- 4 db 360°-ban elforgatható kerék (kettős reteszelő rendszerrel).
- Oldalsó csatok a PRO-STACK™ modulok csatlakoztatásához.
- Terhelhetőség: 100 kg



KÓD	MÉRETEK (CM)			
FMST1-71972	44 × 33,17 × 18,51	-	1	3253561719721

HABSZIVACS ALAP PRO-STACK™ FATMAX®

STANLEY
FATMAX

PRO-STACK™

- Előre vágott habszivacs alap elektromos szerszámládákhoz;
Kód: FMST1-71967 és FMST1-71966



KÓD	MÉRETEK (CM)			
FMST1-72365	43 × 30 × 7	-	1	3253561723650

GURULÓS SZÁLLÍTÓKOCSI PRO-STACK™ FATMAX®

**STANLEY
FATMAX**



PRO-STACK™

- Teleszkópos, összehajtható, alumínium fogantyúval, amely kis helyet foglal el.
- Kisméretű első- és nagyméretű hátsó kerekek a jobb manőverezhetőség érdekében.
- Hevederrel felszerelve az elemek rögzítéséhez és biztonságos szállításához.
- Terhelhetőség sík felületeken: 100 kg
- Terhelhetőség lépcsőkön: 50 kg
- Első kerekek átmérője: 75 mm (reteszelő mechanizmussal együtt)
- Hátsó kerekek átmérője: 180 mm

KÓD	MÉRETEK (CM)			
FMST1-72363	30,1 × 49,5 × 67,9	-	1	3253561723636

GURULÓS SZERSZÁMOS BŐRÖND STANLEY FATMAX® + 100 SZERSZÁM

**STANLEY
FATMAX**



- Üvegszál erősítésű polipropilénből. Kivehető elválasztók a belső tér személyre szabásához (1 hosszú elválasztó, 4 rövid, 3 tálca fedéllel).
- Gumi bélésű zsebek, kivehető elválasztók.
- 3 szegmensből álló, teleszkópos fogantyú.
- Tartalom: 1 db Powerlock mérőszalag 5 m × 19 mm, 2 db finom hegyű fekete kiemelő, 1 db szögmasoló, 1 db torpedó vízmérték, 1 db zsebkés, 1 db 18 mm-es tördelhető pengés kés, 1 db félkör reszelő, 1 db vas fémfűrész, 1 db DIN kalapács, 10 db imbuszkulcs, 39 db behajtófej 25 mm, 10 db csavarhúzó, 1 db állítható villáskulcs, 11 db kombinált villáskulcs 7–19 mm-ig, 1 db 1/2"-es racsnis, 1 db 1/2"-es hosszabbító, 13 db hatszögletű foglalat 1/2", 1 db olló, 3 db fogó.

KÓD	MÉRETEK (CM)			
FMST1-75530	54 × 40 × 23,5	-		3253561755309

SZERSZÁMOS BŐRÖND STANLEY FATMAX®

**STANLEY
FATMAX**



- Üvegszál erősítésű polipropilénből. Kivehető elválasztók a belső tér személyre szabásához (1 hosszú elválasztó, 4 rövid, 3 tálca fedéllel).
- Gumi bélésű zsebek, kivehető elválasztók.
- Szerszámokat nem tartalmaz.

KÓD	MÉRETEK (CM)			
FMST1-71943	50 × 40 × 20	-	1	3253561719431

GURULÓS SZERSZÁMOS BŐRÖND STANLEY FATMAX®

**STANLEY
FATMAX**



- Üvegszál erősítésű polipropilénből. Kivehető elválasztók a belső tér személyre szabásához (1 hosszú elválasztó, 4 rövid, 3 tálca fedéllel).
- Gumi bélésű zsebek, kivehető elválasztók.
- 3 szegmensből álló, teleszkópos fogantyú.
- Szerszámokat nem tartalmaz.

KÓD	MÉRETEK (CM)			
FMST1-72383	54 × 40 × 23,5	-	1	3253561723834

GURULÓS TÁROLÓK

ROLLING GARÁZS FATMAX®

STANLEY
FATMAX



- Fémből és polipropilénből készült. 1 db dobozból, 2 db fiókból és 1 db nagyméretű talpazatból áll.
- Felső doboz hornyolt fedéllel és kivehető tálcával. A doboz egy gombnyomással levehető.
- A fiókok golyóscsapágyas megoldással, acél vezetőkkel a sima csúszáshoz és a nagy teherbíráshoz.
- Fix alap nagyméretű kerekkel.
- Teleszkópos fogantyú. Az alap és a fiók könnyen kinyitható, így egy munkaállomást alkot. Nyílás a lakattal való lezárásához.

KÓD	MÉRETEK (CM)			
1-95-622	56,8 × 89,3 × 38,9	-	1	3253561956225

ROLLING GARÁZS



- Fémből és polipropilénből készült. 1 db dobozból, 2 db fiókból és 1 db nagyméretű talpazatból áll.
- Felső doboz hornyolt fedéllel és kivehető tálcával. A kazetta egy gombnyomással levehető.
- A fiókok golyóscsapágyas megoldással, acél vezetőkkel a sima csúszáshoz és a nagy teherbíráshoz.
- Fix alap nagyméretű kerekkel.
- Teleszkópos fém fogantyú. Az alap és a fiók könnyen kinyitható, így egy munkaállomást alkot. Nyílás a lakattal való lezárásához.

KÓD	MÉRETEK (CM)			
1-95-621	56,8 × 73 × 38,9	-	1	3253561956218

FATMAX® MOBIL MUNKAÁLLOMÁS

STANLEY
FATMAX



- Nagy sűrűségű polietilénből, üvegszál erősítéssel. Több szintű mobilkészlet a kihúzható tároló minden előnyével.
- Teleszkópos fém fogantyú és nagy teherbírású kerek a kiváló manőverezhetőségért.
- Két oldalsó fogantyú az emeléshez. Elülső nyitó/záró kar, amely becsukott állapotban automatikusan reteszeli a kocsi.
- Fedél „V” horonnyal. Kivehető elválasztókkal.

KÓD	MÉRETEK (CM)			
1-94-210	54,9 × 73,3 × 41,3	-	2	3253561942105

STANLEY® MODULÁRIS GURULÓS SZERSZÁMLÁDA



- 3 részes mobilkészlet, amely a következőkből áll:
 - Alacsony szerszámláda.
 - Nagyméretű szerszámláda kivehető tálcával.
 - Nagy térfogatú nyitott tároló
- 35 cm széles teleszkópos fogantyú a könnyű szállításhoz.
- A modulok egyszerű csatlakoztatása és leválasztása az Auto-Lock elülső csatlakozópántoknak köszönhetően.
- Fémhuzalos zárópántok.
- 7"-os, rendkívül tartós, gumírozott kerekek.
- Terhelhetőség: 45 kg.
- Úrtartalom: 80 liter.

KÓD	MÉRETEK (CM)			
STST83319-1	50 × 40 × 74	-	1	3253561833199

STANLEY® GURULÓS MUNKAÁLLOMÁS



- „3 az 1-ben” mobilkészlet polipropilénből, 3 szétválasztható elemből áll:
 - Felső tároló One Touch nyílással, fiókkal az alján belső elválasztókkal.
 - Középső tároló két fiókkal (egy magas és egy alacsony), golyóscsapágyas acél csúszóvezetőkkel.
 - Egyrekeszes talp, dönthető nyílással.
- Teleszkópos acél fogantyú és kerekek a könnyebb mozgatáshoz.
- Hosszabb szerszámok, vízmértékek tárolására kialakított rész a hátoldalon.

KÓD	MÉRETEK (CM)			
1-79-206	49 × 34,5 × 88,5	-	1	3253561792069

STANLEY® GURULÓS MUNKAÁLLOMÁS 2. GENERÁCIÓS



- „2 az 1-ben” polipropilén mobilkészlet, ami a következőkből áll:
 - Egyszerűen egy gombnyomással szétválasztható Top Edge modell felső doboza rendszerezővel, fém zárópántokkal, polikarbonát fedéllel és dönthető fém fogantyúval.
 - Alap 1 fiókkal, golyóscsapágyas acél csúszóvezetőkkel és billenő nyílással rendelkező rekesszel.
 - Kerekek és teleszkópos fogantyú a könnyű szállításhoz és hátsó zsebek a hosszú szerszámok (vízmértékek) tárolására.
- Maximális teherbírás: 35 kg.

KÓD	MÉRETEK (CM)			
STST1-79231	56 × 38 × 76	-	1	3253561792311

STANLEY MOBIL MUNKAKÖZPONT „3 AZ 1-BEN”



- Mobil készlet, amely a következőkből áll:
 - Felső doboz fém zárópántokkal, két rendező a fedélben, kivehető tálca és nyílás a lakatokhoz;
 - 12 rekeszes, teljesen szétválasztható központi rendszerező;
 - Egyrekeszes alapelem.
- Acél oldalsó csatok, kerekek és fogantyú a szállításhoz.
- Lehetőség van a doboz és az alapelem beakasztására a központi szervező hiánya esetén is.

KÓD	MÉRETEK (CM)			
1-70-326	47,5 × 28,4 × 63	-	2	3253561703263

GURULÓS SZERSZÁMLÁDA „3 AZ 1-BEN”



- 3 tároló szint:
 - Alap rekesz
 - Kivehető középső rekesz
 - 18"-os felső szerszámláda
 - 7"-os átmérőjű, gumirozott kerekek.
- Két rendszerező a fedélben, az apró alkatrészek tárolására.
- Acél zárópántok.
- Nyílások a lakattal való lezáráshoz.
- Összecsukható fogantyú a könnyű szállításhoz, még egy személyautó csomagtartójában is.
- Cserélhető modulok.
- Terhelhetőség: 20 kg.

KÓD	MÉRETEK (CM)			
STST1-80151	47,5 × 28,5 × 62,3	-	2	3253561801518

2 AZ 1-BEN MOBIL KÉSZLET



- Polipropilénből készült, fém zárópántokkal.
- Másodpercek alatt két egységre bontható:
 - szerszámláda tálcával és két rendezővel a fedélben;
 - extra nagy rekesz 25 literes űrtartalommal.
- Kifordítható központi rendszerező kis alkatrészekhez, nagy igénybevételre tervezett kerekek, összecsukható fogantyú a szállításhoz, fém oldalsó csatok és nyílások a lakattal való lezáráshoz.

KÓD	MÉRETEK (CM)			
1-93-968	47 × 29,7 × 62	-	2	3253561939686



SZERSZÁMTARTÓ DOBOZOK

FATMAX® SZÜRKE „FÉM-MŰANYAG” SZERSZÁMLÁDA TÁLCÁVAL

STANLEY
FATMAX



- Tágas fém test. Tálca.
- Megerősített fedél „V” horonnyal a deszkák vágásához.
- Innovatív, függőleges szerszámtartó rendszer.
- Nagyméretű, rozsdamentes zsanérok lakatnyílással.
- Ergonomikus, kettős anyagból készült fogantyú.

KÓD	MÉRET (INCH)	MÉRETEK (CM)			
1-95-615	20	49,7 × 29,3 × 29,5	-	3	3253561956157
1-95-616	23	58,4 × 29,3 × 29,5	-	3	3253561956164
1-95-617	26	66,2 × 29,3 × 29,5	-	3	3253561956171

20"-OS „FÉM-MŰANYAG” SZERSZÁMLÁDA FIÓKKAL





- Tágas fém test. Kivehető tálcával.
- Megerősített fedél „V” horonnyal a deszkák vágásához.
- Nagyméretű, rozsdamentes zsanérok lakatnyílással.
- Ergonomikus, kettős anyagból készült fogantyú.
- Fiókmagasság: 10 cm golyóscsapágyas acél csúszóvezetőkkel.

KÓD	MÉRET (INCH)	MÉRETEK (CM)			
1-95-829	20	54,5 × 28 × 33,5	-	2	3253561958298

20"-OS „FÉM-MŰANYAG” SZERSZÁMLÁDA



- Tágas fém test. Tálccával.
- Megerősített fedél „V” horonnyal a deszkák vágásához.
- Nagyméretű, rozsdamentes zsanérok lakatnyílással.
- Ergonomikus, kettős anyagból készült fogantyú.

KÓD	MÉRET (INCH)	MÉRETEK (CM)			
1-95-612	20	49,7 × 29,3 × 22,2	-	4	3253561956126
1-95-613	23	58,4 × 29,3 × 22,2	-	4	3253561956133
1-95-614	26	66,2 × 29,3 × 22,2	-	4	3253561956140

28"-OS GÖRGŐS SZERSZÁMLÁDA TELESZKÓPOS FOGANTYÚVAL

STANLEY
FATMAX



- Polipropilénből készült, kivehető tálcával. Teljesen vízálló (IP54).
- „V” horonnyal a fedélben deszkák vágásához.
- Speciális oldalsó mélyedések az emeléshez.
- Teleszkópos nyéllel ellátott fogantyú.
- Fém zárópántok.
- Terhelhetőség: 35 kg.

KÓD	MÉRET (INCH)	MÉRETEK (CM)			
FMST1-75761	28	71 × 30,5 × 32	-	3	3253561757617

FATMAX® SZERSZÁMLÁDA

STANLEY
FATMAX



- Nagy sűrűségű polietilénből készült szerszámláda. Tálca. Fém zsanérok.
- Víz beszívargás elleni tömítés (IP53).
- Gumírozott fogantyú. Lakatnyílások.
- Hornyolt fedél csővágáshoz.
- Praktikus oldalsó fogantyúk a doboz emeléséhez.

KÓD	MÉRET (INCH)	MÉRETEK (CM)			
1-94-749	23	58,4 × 30,5 × 26,7	-	3	3253561947490
1-93-935	28	71 × 30,8 × 28,5	-	3	3253561939358

FATMAX® 18"-OS SZÉTHÚZHATÓ SZERSZÁMLÁDA

STANLEY
FATMAX



- Nagy sűrűségű polietilénből készült, erős és kompakt szerszámláda.
- Két kihúzható tálca. Páramentes tömítéssel – IP 53. Tartós fémből készült zsanérok. Oldalsó mélyedések a kétkezes emeléshez.
- Terhelhetőség: 25 kg.

KÓD	MÉRET (INCH)	MÉRETEK (CM)			
FMST1-71219	18	45,7 × 31 × 23,6	-	3	3253561712197

SZERSZÁMLÁDA, LEVEHETŐ SZORTIMENTERREL



- Polipropilén szerszámláda, apró alkatrészek számára. A rendező egy gombnyomással levehető és külön szállítható a beépített fogantyúnak köszönhetően. Nagy teherbírású kialakítás, erős konstrukció. Fém fogantyú, erős rozsdamentes fém zsanérok.
- A 19"-os változat, a kocsinhoz rögzíthető STANLEY Gurulós Munkaállomáshoz. Kód: 1-79-206.

KÓD	MÉRET (INCH)	MÉRETEK (CM)			
STST1-70317	19	55,6 × 32 × 24,9	-	3	3253561703171
1-97-514	24	67 × 32,3 × 25,1	-	3	3253561975141

FATMAX® 26"-OS SZERSZÁMLÁDA FELLÉPŐVEL

STANLEY
FATMAX



- Új termék, elsőként a piacon.
- Emelt munkaállomás, amely egyesíti a szerszámláda és a fellépő előnyeit.
- Praktikusan hordozható, könnyű szerkezet, súlya: 6,2 kg.
- Kettős felhasználású oldalsó zsanérok: a fedél zárásához és a doboz rögzítéséhez a fellépőhöz.
- Alumínium lábakkal ellátott fellépő, csúszásmentes lábakkal, robusztus műanyag és fém lépcsővel; magassága 45 cm, teherbírása 150 kg. Ideális meszeléshez vagy gipszkarton munkákhoz. Megfelel az EN 14183 szabványnak.
- A doboz terhelhetősége: 30 kg

KÓD	MÉRET (INCH)	MÉRETEK (CM)			
FMST81083-1	26	Láda: 64 × 29,6 × 28,7 Tartófelület: 53 × 25	-	2	3253561833151

19"-OS SZERSZÁMLÁDA FIÓKRÉSSZEL, AUTOMATA CSATOS



- Egy kézzel nyitható/zárható rendszer.
- Tálca. Gumírozott fogantyú. Magas fiók rekesszel.
- Fedélbe épített V-horony a vágási műveletekhez.
- Nyílás a lakattal való lezárásához.

KÓD	MÉRET (INCH)	MÉRETEK (CM)			
1-70-316	19	48,1 × 27,9 × 28,7	-	3	3253561703164

24"-OS MAGASÍTOTT SZERSZÁMLÁDA



- Polipropilénből készült, speciális zsanér, lehetővé teszi a könnyű, egykezes nyitást/zárást. Kivehető tálcával, beépített V-horonnyal a fedélben.
- Robusztus felépítés a nagy igénybevételhez.
- Felhasználható térfogat: 48 liter.

KÓD	MÉRET (INCH)	MÉRETEK (CM)			
1-97-510	24	60,5 × 28,7 × 28,7	-	3	3253561975103

FATMAX® PROFESSZIONÁLIS KONZOLOS SZERSZÁMOSLÁDA

STANLEY
FATMAX



- Egyedi kialakítás, különböző méretű kivehető tálcákkal az apró alkatrészek számára.
- Átlátszó ablakok, tökéletesen áttekinthető a tartalom a fedél kinyitása nélkül.
- Csúsztató tálca, ami kétszintes munkaállomást hoz létre.
- Hosszú alumínium fogantyú a jobb fogásért. Kényelmes, könnyen emelhető és hordozható.
- Rozsdamentes fém zsanérok az intenzív használathoz.
- Nyílások a lakattal való lezáráshoz – lehetővé teszik a doboz zárását és a tartalmának védelmét.
- Eső- és por elleni védelem (IP 54).

KÓD	MÉRET (INCH)	MÉRETEK (CM)			
FMST1-75792	20	51,5 × 30 × 27,5	-	3	3253561757921
FMST1-75791	26	66 × 30 × 27,5	-	3	3253561757914

STANLEY SZERSZÁMLÁDA



- 16", 19" és 24"-os szerszámládák speciális EGYKEZES nyitó- és záró rendszerrel. Innovatív kialakítás és robusztus szerkezet; nagy hasznos belső tárolótér. Puha gumival borított nagy fogantyú (19" és 24"-os változatnál). Kivehető tálca: lehetővé teszi az apró szerszámok elhelyezését és még nagyobb tér biztosítható a szerszámoknak. Szervezők a fedélben az apró alkatrészek elhelyezéséhez.

KÓD	MÉRET (INCH)	MÉRETEK (CM)			
1-79-216	16	39,4 × 22 × 16,2	-	6	3253561792168
1-79-217	19	48,6 × 26,6 × 23,6	-	6	3253561792175
1-79-218	24	59,5 × 28,1 × 26	-	3	3253561792182

„CLICK & CONNECT” SZERSZÁMLÁDA ÉS SZORTIMENTER



- Rugalmas platform szerszámok elhelyezésére. A tartalomhoz való könnyű hozzáférést biztosító méret, forma és arányok. Fedélbe épített rendezővel az apró tartozékok, bitek és betétek tárolására.
- Zárható zsanérok, lehetővé teszik a fedél rögzítését és leemelését.
- Kivehető elválasztókkal ellátott szervezők, amelyek lehetővé teszik a belső tér tökéletes testreszabását.

KÓD	MÉRETEK (CM)			
STST1-71962	50,7 × 31 × 24,7	-	8	3253561719622

„2000-ES SZÉRIA” FÉMCSATOS SZERSZÁMLÁDA 2 SZORTIMENTERREL ÉS TÁLCÁVAL



- 2 rendező (a doboztól független nyílással) a fedélbe helyezve.
- Kivehető tálca. Behúzható fogantyú.

KÓD	MÉRET (INCH)	MÉRETEK (CM)			
1-92-064	12,5	31,8 × 17,8 × 13	-	6	3253561920646
1-92-065	16	41,1 × 19,9 × 18,5	-	6	3253561920653
1-92-066	19	48,9 × 26 × 24,8	-	6	3253561920660
1-92-067	24	61 × 27 × 28,4	-	3	3253561920677

19"-OS MULTILEVEL KONZOLOS SZERSZÁMLÁDA



- Polipropilén szerszámosláda fém zárópántokkal, két belső kihúzható tálccával a jobb térszervezésért és a tartalomhoz való jó hozzáférésért.
- A rendkívül stabil alap lehetővé teszi az összes rekesz biztonságos kinyitását.
- Könnyű zárás a felső tálcán elhelyezett fogantyúnak köszönhetően.
- Két rendszerező található a fedélben és két 10 rekeszes Essential rendszerező a felső tálcán belül.
- Úrtartalom: 24 liter
- Terhelhetőség: 22 kg.

KÓD	MÉRET (INCH)	MÉRETEK (CM)			
STST83397-1	19	49 × 29 × 25	-	4	3253561833977

ESSENTIAL SZERSZÁMLÁDA KIVEHETŐ SZERVEZŐKKEL



- Polipropilénből készült szerszámosláda, fém zárópántokkal.
- Két átlátszó, kivehető rendszerező a fedélben
- Kivehető tálca. Nyílás a lakattal való lezárásához.
- Mélyedés a fedélben a csavarok és az alátétek számára.

KÓD	MÉRET (INCH)	MÉRETEK (CM)			
STST75785-1	16	41 × 20 × 21	-	6	3253561757853
STST75787-1	19	48 × 25 × 25	-	6	3253561757877

ESSENTIAL SZERSZÁMLÁDA – FÉMCSATOS



- Polipropilén. Két rendszerező a fedélben, kivethető tálca.
- Erős fém zárócsatok.
- Nyílások a lakattal való lezáráshoz.
- Mélyedés a fedélben a csavarok és az alátétek számára.

KÓD	MÉRET (INCH)	MÉRETEK (CM)			
STST1-75515	12,5	32 × 18,8 × 13,2	-	6	3253561755156
STST1-75518	16	40,6 × 20,5 × 19,5	-	6	3253561755187
STST1-75521	19	48,2 × 25,4 × 25	-	6	3253561755217
STST82976-1	26	66,5 × 33,5 × 28	-	3	3253561829765
STST1-75772	19 + 12,5	48,2 × 25,4 × 25	-	6	3253561757723

ESSENTIAL SZERSZÁMLÁDA – MŰANYAG CSATOS



- Polipropilén. Két rendszerező a fedélben, kivethető tálca.
- Műanyag zárócsatok.
- Nyílások a lakattal való lezáráshoz.
- Mélyedés a fedélben a csavarok és az alátétek számára.

KÓD	MÉRET (INCH)	MÉRETEK (CM)			
STST1-75514	12,5	32 × 18,8 × 13,2	-	6	3253561755149
STST1-75517	16	40,6 × 20,5 × 19,5	-	6	3253561755170
STST1-75520	19	48,2 × 25,4 × 25	-	6	3253561755200

ELEKTROMOS SZERSZÁMTARTÓ RENDSZERZŐVEL



- Propilénből készült. Átlátszó fedél, moduláris rekeszek.
- Habosított belső támasztóalap.
- Fedélbe épített, 10 rekeszes szervező (átlátszó tetővel).
- Dupla záras, lelakatolási lehetőséggel. Testbe integrált fogantyú.

KÓD	MÉRETEK (CM)			
1-92-734	35,9 × 13,6 × 32,5	-	6	3253561927348

HARMÓNIKÁS SZERSZÁMLÁDA



- Fémből készült.
- 5 rekeszes, a két fogantyúval ellátva, teljes hozzáférést biztosítva a rekeszekhez.
- Terhelhetőség: 25 kg-ig.

KÓD	MÉRET (INCH)	MÉRETEK (CM)			
1-94-738	18	46 × 20,8 × 20,8	-	1	3253561947384

MOBIL SZERSZÁMLÁDÁK

FATMAX® KÖZEPES SZERSZÁMLÁDA – 90 LITERES

STANLEY
FATMAX



- Propilénből készült.
- Kiválóan irányítható a talajtól elemelt talpazatnak köszönhetően.
- 7"-os gumibevonatú kerekek, fém hátsó fogantyú.
- Fémbetétes fedél és „V” horony a helyszíni vágási- és fűrészelési feladatok elvégzéséhez. Kivehető tálca.
- Tömítés a nedvesség és a por elleni védelem érdekében.
- Eltávolítható függőleges szerszámtartó kéziszerszámokhoz.

KÓD	MÉRETEK (CM)			
FMST1-73601	78,5 × 51,6 × 44	-	1	3253561736018

FATMAX® SZERSZÁMLÁDA – 113 LITERES

STANLEY
FATMAX



- Tároló nagy sűrűségű polietilén kerekkel, biztonsági zárral (2 kulccsal).
- Terhelhetőség: 50 kg. Úrtartalom: 113 liter. Lezárható a tálca és a fedél, ami megvédi a szerszámok tartalmát az esőtől és a nedvességtől. Nagy igénybevételhez tervezett kerekek. Tálca. Vízmérték és fűrés lezáró, rögzítő mechanizmus a tetőrészben, valamint eltávolítható függőleges szerszámtartó kéziszerszámokhoz. Hornyolt fedél csóvágáshoz. Kivehető fém fogantyú a gurításhoz.
- Hátsó fogantyú a tároló emeléséhez (2 személy).

KÓD	MÉRETEK (CM)			
1-94-850	91 × 51,6 × 43,1	-	1	3253561948503

SZERSZÁMLÁDA – 227 LITERES



- Különösen intenzív használatra tervezték.
- Két hátsó kerék a szállításhoz, zár.
- Nagy teherbírás. 1 kivehető tálca. Hornyolt fedél dupla beosztással hüvelykben és mm-ben. Dupla fémcsatos záródás. Szervező a szerszámok beakasztásához a fedél belsejében. Kihúzható fém fogantyú a gurításhoz.
- Terhelhetőség: 100 kg.

KÓD	MÉRETEK (CM)			
1-93-278	96,2 × 59,1 × 57,8	-	2	3253561932786

FATMAX® SZERSZÁMLÁDA – 233 LITERES

STANLEY
FATMAX



- Elsőként a piacon – kifejezetten nagy terhelésre tervezett fedél, speciális fémrúdakkal.
- Nagy hasznos belső térfogat: 233 liter.
- Teleszkópos fogantyú, puha markolattal.
- IP65 por- és nedvesség elleni tömítés.
- Két 7"-os gumibevonatú hátsó kerék.
- Tökéletes irányíthatóság.
- Nyílás a lakattal való lezáráshoz.
- Erős és rozsdamentes, fém zárok.

KÓD	MÉRETEK (CM)			
FMST1-75531	99 × 59 × 62	-	1	3253561755316

SZERSZÁMLÁDA – 109 LITERES



- Különösen intenzív használatra tervezték.
- Két hátsó kerék a szállításhoz, zár.
- Nagy teherbírás. 1 kivethető tálca. Hornyolt fedél dupla beosztással hüvelykben és mm-ben. Dupla fémcsatos záródás. Szervező a szerszámok beakasztásához a fedél belsejében. Kihúzható fém fogantyú a gurításhoz.
- Terhelhetőség: 50 kg.

KÓD	MÉRETEK (CM)			
1-92-978	76,8 × 49 × 47,6	-	2	3253561929786

KEREKES SZERSZÁMTÁROLÓ



- Polipropilén szerszám tároló kivethető rendszerezővel a fedélben, kivethető tálcával, V-horonyal a fedélben deszkák vagy csövek vágásához.
- Fém zsanérok és kihúzható fogantyú. Kerekekkel a könnyebb szállításhoz.
- Űrtartalom: 53 liter.

KÓD	MÉRETEK (CM)			
1-97-503	60,3 × 37,5 × 43	-	2	3253561975035

ESSENTIAL SZERSZÁMKOCSI



- Űrtartalom: 50 liter. Terhelhetőség: 40 kg.
- Ø 7"-os gumival borított kerekek.
- Szervezővel a fedélben, az apró alkatrészek tárolására.
- Acél zárópántok.
- Nyílás a lakattal való lezáráshoz.
- V-hornyok a fedélben csövek és deszkák vágásához.
- Kivethető tálca.
- Fém fogantyú és szintetikus anyagú markolat.

KÓD	MÉRETEK (CM)			
STST1-80150	66,5 × 40,5 × 34,5	-	1	3253561801501



APRÓ SZORTIMENTEREK

HORDOZHATÓ SZORTIMENTER DÖNTHETŐ TÁLCÁVAL

STANLEY
FATMAX



- Egyesíti a tároló és a rendszerező előnyeit egyetlen termékben.
- Független pozíciónak köszönhetően a tartalom teljesen elérhető és látható.
- 12 kivethető tálca reteszelő mechanizmussal, fogantyúval
- Átlátszó és ütésálló polikarbonát fedél.
- Kiegészítő zsanérok a két rendező egymáshoz rögzítéséhez.
- Teljes méretű csatlakozók, kompatibilisek a FATMAX® Pro szervezőcsaláddal.
- Maximális terhelhetőség: 7 kg.

KÓD	MÉRETEK (CM)			
FMST81077-1	45 × 35,6 × 10,8	-	4	3253561810770

PRO FATMAX® ÖSSZECSATOLHATÓ SZORTIMENTER – FÉMCSATOS (NAGYOBB VERZIÓ)

STANLEY
FATMAX



- Átlátszó polikarbonát fedél a belső tálcákat lezáró illesztésekkel. Fém csatok. Párazáró tömítés. Hátsó fém zsanérok. Oldalsó csatok a FATMAX® Pro szervezőcsaládhoz való függőleges rögzítéshez. A tálcák teljesen eltávolíthatók.
- Displayben szállítva.

KÓD	MÉRETEK (CM)			
1-97-518	44,6 × 11,6 × 35,7	-	3	3253561975189

PRO FATMAX® ÖSSZECSATOLHATÓ SZORTIMENTER – FÉMCSATOS

STANLEY
FATMAX



- Átlátszó polikarbonát fedél a belső tálcákat lezáró illesztésekkel. Fém csatok. Párazáró tömítés. Hátsó fém zsanérok. Oldalsó csatok a FATMAX® Pro szervezőcsaládhoz való függőleges rögzítéshez. A tálcák teljesen eltávolíthatók.
- Displayben szállítva. FATMAX® Pro szervezőcsaláddal

KÓD	MÉRETEK (CM)			
1-97-517	44,6 × 7,4 × 35,7	-	5	3253561975172

PRO FATMAX® SZORTIMENTER (NAGYOBB VERZIÓ)

STANLEY
FATMAX



- Átlátszó polikarbonát fedél a belső tálcákat lezáró illesztésekkel. Műanyag csatok. Hátsó fém zsanérok. Oldalsó csatok a FATMAX® Pro szervezőcsaládhoz való függőleges rögzítéshez. A tálcák teljesen eltávolíthatók.
- Displayben szállítva.

KÓD	MÉRETEK (CM)			
1-97-521	44,6 × 11,6 × 35,7	-	3	3253561975219

PRO FATMAX® SZORTIMENTER

STANLEY
FATMAX



- Átlátszó polikarbonát fedél a belső tálcákat lezáró illesztésekkel. Műanyag csatok. Hátsó fém zsanérok. Oldalsó csatok a FATMAX® Pro szervezőcsaládhoz való függőleges rögzítéshez. A tálcák teljesen eltávolíthatók.
- Displayben szállítva.

KÓD	MÉRETEK (CM)			
1-97-519	44,6 × 7,4 × 35,7	-	5	3253561975196

PRO FATMAX® SZORTIMENTER

STANLEY
FATMAX



- Átlátszó polikarbonát fedél a tartalom láthatóságáért.
- Különböző méretű tálcák az apró alkatrészek rendszerezéséhez.
- IP 53-as szabványú, eső- és porálló tömítéssel a tartalom védelme és a biztonságos kültéri használat érdekében.
- Összecsatlakoztatható a FATMAX® Pro szervezőcsaláddal, és együtt szállíthatók.

KÓD	MÉRETEK (CM)			
FMST1-75781	2 közepes tálca + 6 kicsi / 43,2 × 15,2 × 6,4	-	12	3253561757815
FMST1-75779	6 közepes tálca + 8 kicsi / 43,2 × 26,7 × 6,4	-	6	3253561757792

FATMAX® MINI PROFESSZIONÁLIS SZORTIMENTER

STANLEY
FATMAX



- Átlátszó polikarbonát fedél a tartalom maximális láthatóságáért.
- 6 kivehető tálca.
- Több elem is egymásra helyezhető (max. 3 db). Oldalirányban is összecsatlakoztathatók és szállíthatók.
- Beépített fogantyú.
- Fém zárópántok.
- Displayben szállítva.

KÓD	MÉRETEK (CM)			
FMST1-72378	26,1 × 11,5 × 35,9	-	4	3253561723780

18"-OS MULTI-LEVEL SZORTIMENTER



- A tálcák (6 kicsi és 6 közepes) kombinálhatók, így az alsó és felső rekesz személyre szabható.
- Külön-külön hozzáférhető rekeszek.
- Átlátszó fedél, fogantyú.
- Egymásra rakható és a Sort Master Junior szervezőre is rögzíthető.
- Displayben szállítva.

KÓD	MÉRETEK (CM)			
STST1-75540	40 × 13,7 × 30	-	3	3253561755408

SORT MASTER SZORTIMENTER



- A speciális szerkezetű átlátszó fedél, amely hornyokkal a központi elválasztókhoz illeszkedik, így a tartalom nem keveredik össze. Egyedülálló, 90°-os tárokkal. A kivehető elválasztókkal a belső terek maximálisan testreszabhatók. 2 egység átlapolható és csatlakoztatható.
- Displayben szállítva.

KÓD	MÉRETEK (CM)			
1-94-745	43 × 9 × 33	-	4	3253561947452

SORT MASTER JUNIOR SZORTIMENTER



- A speciális szerkezetű átlátszó fedél, amely hornyokkal a központi elválasztókhoz illeszkedik, így a tartalom nem keveredik össze. Egyedülálló, 90°-os tárokkal. A kivehető elválasztókkal a belső terek maximálisan testreszabhatók. (akár 512 lehetséges konfiguráció). Használható különálló egységként, vagy akár 3 egység is egymásra rakható és összekapcsolható.
- Összecsatlakoztatható a STST1-75540 multi-level szortimenterrel.
- Displayben szállítva.

KÓD	MÉRETEK (CM)			
1-97-483	37,5 × 6,7 × 29,2	-	6	3253561974830

SORT MASTER LIGHT SZORTIMENTER



- A polipropilén rendszerező, speciális szerkezetű belső elválasztókkal, amelyek lehetővé teszik a 90°-os terek kialakítását.
- Az oldalsó csatok lehetővé teszik akár három egység egymásra helyezését.
- A fedél speciális kialakítása megakadályozza a tartalom mozgását a belső rekeszek között.
- Terhelhetőség: 2,5 kg.

KÓD	MÉRETEK (CM)			
STST1-70720	29,5 × 6,5 × 21,5	-	6	3253561707209

SORT MASTER LIGHT SZORTIMENTER – HÁTVAL ÖSSZECSATOLT IKERCSONAG



- A polipropilén rendszerező, speciális szerkezetű belső elválasztókkal, amelyek lehetővé teszik a 90°-os terek kialakítását.
- Az oldalsó csatok lehetővé teszik akár három egység egymásra helyezését.
- A fedél speciális kialakítása megakadályozza a tartalom mozgását a belső rekeszek között.
- A dupla változat teherbírása: 5 kg.

KÓD	MÉRETEK (CM)			
STST1-71197	29,5 × 13,4 × 21,5	-	12	3253561711978

ESSENTIAL SZORTIMENTER



- Polipropilénből készült.
- Légmentesen záró, átlátszó fedél – a tartalom összekeveredésének megakadályozására ellen.
- A kivethető elválasztók lehetővé teszik a belső tér nagymértékű testreszabását.
- Displayben szállítva.

KÓD	REKESZK SZÁMA	MÉRETEK (CM)			
STST81679-1	10	21 × 11,5 × 3,5	-	36	3253561816796
STST81680-1	17	27,2 × 18,9 × 4,6	-	18	3253561816802
STST81681-1	22	35,7 × 22,9 × 4,8	-	9	3253561816819

3 AZ 1-BEN SZERSZÁM SZORTIMENTER TÁSKA



- Innovatív rendszer három alapvető szerszámtípus egyidejű szállítására: elektromos kéziszerszámok, kéziszerszámok és tartozékok, biztosítva ezzel a tér nagyszerű kihasználását.
- Új forma, 3 megoldás az 1-ben: a felhasználó eldöntheti, hogyan rendezze el a legjobban a belső rekeszeket.
- Egyszerre hozzáférhet mind a három rekesz tartalmához.
- Teljesen kinyitható a tökéletes munkaállomás kialakításához.

KÓD	MÉRETEK (CM)				
STST1-71963	31,2 × 23,4 × 42,6	-	6	59,00	3253561719639

ESSENTIAL 3-FIÓKOS TÁROLÓ



- A strapabíró polipropilénből készült, átlátszó fiókok, amelyek nagyszerű rálátást biztosítanak a tartalomra.
- Könnyű és kompakt, minden igényre tökéletes megoldás nyújt otthon, az irodában, és a műhelyben.
- 3 méretben kapható: kis, közepes és nagy.
- Zárható fiókok a könnyű hozzáféréshez és kezeléshez.

KÓD	MÉRETEK (CM)			
STST40710-1	15 × 21,2 × 19	-	8	3253561407109
STST40711-1	17 × 24 × 30	-	1	3253561407116
STST40712-1	25 × 34 × 32	-	1	3253561407123



9 NAGY FIÓKOS CSAVARTARTÓ



- Átlátszó fiókok, zár nélkül.
- Fiókok méretei: 11 × 13,5 × 5,5 cm

KÓD	MÉRETEK (CM)			
1-93-978	36,5 × 15,3 × 21	-	1	3253561939785
1-97-525	10 db nagy elválasztót tartalmazó csomag	-	10	3253561975257

30 KIS FIÓKOS CSAVARTARTÓ



- Átlátszó fiókok, zár nélkül.
- Fiókok méretei: 5 × 13 × 3,5 cm

KÓD	MÉRETEK (CM)			
1-93-980	36,5 × 15,3 × 22	-	1	3253561939808
1-97-524	10 db kicsi elválasztót tartalmazó csomag	-	30	3253561975240

39 FIÓKOS CSAVARTARTÓ



- Átlátszó fiókok, zár nélkül.
- 30 kis fiók + 9 nagy fiók

KÓD	MÉRETEK (CM)			
1-93-981	37,5 × 17,3 × 47	-	1	3253561939815

MODULÁRIS SZERSZÁMTARTÓK



- Polipropilén szerkezet, modern dizájn.
- Használható polcra helyezve, falra akasztva vagy műhelyben.
- Széles elülső nyílás a tartalom gyors eléréséhez
- A tálcák egymásra rakhatók, így biztosítva a legjobb hozzáférést a tartalomhoz.

KÓD	MÉRETEK (CM)	SZÍN			
STST82737-1	16,42 × 11,89 × 7,45	kék	-	48	3253561827372
STST82740-1	23,81 × 17,53 × 12,60	kék	-	36	3253561827402
STST82743-1	32,83 × 22,93 × 15,50	kék	-	12	3253561827433
STST82746-1	45 × 30,60 × 17,90	kék	-	8	3253561827464
STST82736-1	16,42 × 11,89 × 7,45	piros	-	48	3253561827365
STST82739-1	23,81 × 17,53 × 12,60	piros	-	36	3253561827396
STST82742-1	32,83 × 22,93 × 15,50	piros	-	12	3253561827426
STST82745-1	40 × 30,60 × 17,90	piros	-	8	3253561827457

MUNKAPADOK ÉS ÁLLVÁNYOK

DUPLA MAGASSÁGÚ MUNKABAK



- Bambusz tetejű munkaasztal, strapabíró, ellenálló és hosszú élettartamú acél szerkezettel.
- Munkalap mérete: 54 × 74 cm.
- Kiegészítő panel satuként vagy munkaasztalként való használatra.
- Összecsukható előlap a függőleges rögzítéshez, sokoldalúbb felhasználást és többféle alkalmazást tesz lehetővé.
- Dupla munkamagasság: 620–800 mm. Terhelhetőség: 250 kg.
- Csúszásmentes lábak a nagyobb biztonság és stabilitás érdekében.

KÓD	MÉRETEK CSUKOTT ÁLLAPOTBAN (CM)			
STST83800-1	83 × 61 × 21,8	-	1	3253561838002

FATMAX® EXPRESS™ ÖSSZECSUKHATÓ MUNKAPAD

STANLEY
FATMAX



- A speciális lábnyitó/záró rendszer lehetővé teszi az asztal gyors pozicionálását és kompakt tárolást tesz lehetővé.
- Fémből készült lábak – 455 kg teherbírás, masszív és stabil szerkezet.
- Szorítókkal is használható.
- Gyorsan nyitható és csukható, a könnyű elhelyezés érdekében.

KÓD	MÉRETEK (CM)			
FMST1-75672	kinyitva: 85 × 60 × 80/összecsukva: 85 × 60 × 10,5	-	2	3253561756726

ESSENTIAL MUNKAPAD



- Polipropilén felső és fém lábak 320 kg teherbírással, a legigényesebb felhasználók számára is alkalmas.
- Bármilyen típusú alkalmazáshoz használható szorítókkal.
- Az összecsukható munkalap fogantyúval, könnyű szállítást és tárolást tesz lehetővé.
- Több munkapad is csatlakoztatatható a nagyobb munkafelület eléréséhez.

KÓD	MÉRETEK (CM)			
STST83492-1	kinyitva: 80 × 61 × 73,6 / összecsukva: 85 × 30 × 16	-	2	3253561834929

FATMAX® ÁLLÍTHATÓ LÁBÚ MUNKABAK

STANLEY
FATMAX



- Összecsukható, kiváló minőségű polipropilén és fém keret.
- Fém lábak külön-külön állíthatók különböző magasságokba, hogy biztosítsák a maximális stabilitást az egyenetlen felületeken.
- Egyedülálló állítómechanizmus teleszkópos mozgással.
- Extra teherbírás: 1150 kg (a súly egyenetlenül oszlik el a két állványon). Magasság: minimum 81 cm – maximum 101 cm.

KÓD	MÉRETEK (CM)			
1-92-980	68,5 × 83 × 10	-	2	3253561929809

FATMAX® FÉM MUNKABAK

STANLEY
FATMAX



- Erős, tartós fém keret és lábak. V-horony deszkák vágásához.
- Kompakt méretre összecsukszható a könnyű tárolás és az egyszerű szállítás érdekében.
- Az oldalsó zsanérok, lehetővé teszik két egység rögzítését.
- A gumi betétek, jobb felületi tapadásért vágás közben.
- Rugalmas fogantyú, a könnyű szállításhoz.
- Terhelhetősége: 900 kg.

KÓD	MÉRETEK (CM)			
FMST1-75763	112 × 26 × 12	-	2	3253561757631

ÖSSZECSUZHATÓ MUNKABAK



- Polipropilén támasztófelület, fémből készült összecsukszható lábak. Oldalsó csatok polipropilénből.
- Kompakt méret, beépített fogantyú és állítható vállpánt a könnyű szállításhoz. Csúszásgátló, gumírozott lábak. Könnyen össze- és szét szerelhető.
- Terhelhetőség: 340 kg (a súly egyenletesen oszlik el 2 állványon).

KÓD	MÉRETEK (CM)			
1-97-475	101,7 × 75,8 × 12,5	-	1 pár	3253561974755

ESSENTIAL FÉM MUNKABAK



- A fém szerkezet, lehetővé teszi a szorítókkal való használatot.
- Maximális terhelhetőség: 450 kg (párban).
- Könnyen nyitható és összecsukszható, kompakt méret az egyszerű szállításhoz és tároláshoz.
- A gumi betétek, jobb felületi tapadásért vágás közben.

KÓD	MÉRETEK (CM)			
STST81337-1	85,5 × 73,6 × 42,4	-	3 pár	3253561813375

JUNIOR MUNKABAK



- Könnyű, kompakt, számos munkához megfelelő stabilitást nyújtanak, praktikus hordozhatók.
- Hornyozott tartóalap deszkák vágásához.
- Tárolópole a lábknál.
- Csúszásgátló, gumírozott talpak.
- Terhelhetőség: 362 kg (párban).

KÓD	MÉRETEK (CM)			
STST1-70355	57,1 × 6,3 × 81,1	-	4 pár	3253561703553

SZÖVET SZERSZÁMTÁSKÁK ÉS TOKOK

QUICK ACCESS FATMAX® TÁSKA

STANLEY
FATMAX



- 3 rekeszes táska, 600 Den nylonból.
- Nagy, merev, nyitott rekesz a gyors hozzáféréshez. Kifejezetten hosszú szerszámok, rendszerezők és elektromos szerszámok tárolására.
- Két nagy, cipzárral zárható külön rekesz.
- Külön rekesz a személyes tárgyakra: pénztárca, telefon kulcsok, stb.
- Párnázott vállpánt a nehéz terhek szállításához.
- Nedvességálló, merev, műanyag talp,

KÓD	MÉRETEK (CM)			
FMST1-80147	48,5 × 28,5 × 34	-	1	3253561801471

FATMAX® MULTI-ACCESS TÁSKA

STANLEY
FATMAX



- 600 Den poliészterből készült, merev és vízálló talppal.
- Két különálló nagy rekesz, bőséges helytel a kézi vagy az elektromos szerszámok számára. Biztosítja a tartalomhoz való könnyű hozzáférést és a teljes áttekinthetőséget.
- Több külső- és belső zseb, zárható első zseb.
- Párnázott vállpánt a nehéz terhek szállításához.

KÓD	MÉRETEK (CM)			
FMST1-73607	43 × 31 × 28	-	4	3253561736070

FATMAX® TÁSKA VÍZVEZETÉK SZERELŐK SZÁMÁRA

STANLEY
FATMAX



- 600 Den nylonból készült, merev, vízálló talppal.
- Összecsukható fém fogantyú, gumírozott markolattal.
- Függőleges szerszámtároló – teljes láthatóságot és könnyű hozzáférést biztosít a szerszámokhoz és a kis alkatrészekhez.
- Párnázott vállpánt a nehéz szerszámok kényelmes hordozásához.
- Speciális zsebek vízvezeték szerelők számára.

KÓD	MÉRETEK (CM)			
FMST1-70719	52 × 28 × 31	-	2	3253561707190

18"-OS FATMAX® KERESZT FEDELŰ SZERSZÁMTÁSKA

STANLEY
FATMAX



- 600 Den nylonból készült, merev, vízálló talppal.
- A félmerev forma könnyű hozzáférést biztosít a szerszámokhoz. Számos praktikus rekesz és zseb.
- Nagy teherbírású, párnázott vállpánt.
- Puha műanyag fogantyú a kiváló fogásért.
- Praktikus megoldások: kampó a mérőszalaghoz, szigetelőszalaghoz és bittartó.

KÓD	MÉRETEK (CM)			
FMST1-70749	50 × 33 × 31	-	4	3253561707490

18"-OS FATMAX® TÁSKA

STANLEY
FATMAX



- 600 Den nylonból, intenzív használatra készült.
- A merev műanyag alap, ami megvédi a tartalmat a nedvességtől és a portól.
- Nyitott szerkezet a tartalom egyszerű eléréséhez.
- Több belső és külső zseb, elől zárható zsebek.
- Úrtartalom: 31 liter.
- Terhelhetőség: 20 kg.

KÓD	MÉRETEK (CM)			
FMST1-71180	50 × 30 × 29	-	4	3253561711800

FATMAX® SZERSZÁMTÁSKA

STANLEY
FATMAX



- 600 Den nylon anyagból, merev és vízálló talppal, dupla fogantyúval, puha gumírozott markolattal.
- Masszív cipzárak, szintetikus anyagú megerősítésekkel az oldalán és az alsó részen a maximális szilárdság és tartósság érdekében.
- Állítható vállpánttal, belső zsebekkel és gumiszalaggal a szerszámok vízszintes tárolására.
- Tépőzáras szalag, hogy a panelt nyitott helyzetben tartsa.
- A táska kinyitva önálló munkaállomássá válik.
- A táska létrára is elhelyezhető.

KÓD	MÉRETEK (CM)			
1-94-231	41,5 × 24,5 × 40	-	2	3253561942310

FATMAX® SZERSZÁMTÁSKA FEDÉLRÉSSZEL

STANLEY
FATMAX



- Polipropilénből és 600 Den nylonanyagból készült keret intenzív használatra.
- A merev, műanyag alap megvédi a tartalmat a nedvességtől és a portól. Nyitott szerkezet a tartalom egyszerű eléréséhez.
- Több külső- és belső zseb, zárható első zsebek.
- Fém dönthető fogantyú, puha gumírozott markolattal. Szinttartó heveder.
- Úrtartalom: 25 liter.
- Terhelhetőség: 20 kg.

KÓD	MÉRETEK (CM)			
1-79-213	49 × 28 × 31	-	4	3253561792137

FATMAX® SZERSZÁMTÁSKA

STANLEY
FATMAX



- 600 Den nylon anyagból, merev és vízálló talppal.
- Ergonomikus gumírozott fogantyú. Erős zsanérok.
- Különböző méretű cipzárak zsebek és nagy rekeszek.
- Megerősített fogantyú és sarkok a maximális tartóssággért. Erős vállpánt.

KÓD	MÉRETEK (CM)			
1-93-950	46 × 28,5 × 20,5	-	4	3253561939501

ACCESS FATMAX® SZERSZÁMTÁSKA

STANLEY
FATMAX



- 600 Den nylonból készült. Maximális terhelhetőség és hozzáférhetőség.
- Szerszámtáska könnyen hozzáférhető rekeszekkel, hogy az összes szerszám egyszerre elérhető legyen.
- A nyitott táska munkaállomást alkot, könnyen visszazárható az optimális szállítás érdekében.
- Nagy teherbírású acél fogantyú és párnázott vállpánt.
- Nedvességálló, merev, műanyag talp.

KÓD	MÉRETEK (CM)			
FMST1-80146	50 × 30 × 36	-	1	3253561801464

FATMAX® SZERSZÁMTÁSKA

STANLEY
FATMAX



- 600 Den nylon anyagból, merev és vízálló talppal.
- Ergonomikus gumírozott fogantyú. Erős zsanérok.
- Fűrészszeb tépőzárral. Acél kampó szigetelőszalaghoz. Szinttartó csúszásmentes gumipántok.
- Mérőszalagtartó kampó. Fogantyú rozsdamentes acélból. Erős vállpánt.

KÓD	MÉRETEK (CM)			
1-93-951	48 × 25 × 33	-	4	3253561939518

FATMAX® GURULÓS SZERSZÁMOSTÁSKA

STANLEY
FATMAX



- 600 Den nylon anyagból.
- Nagy tárolókapacitás, elektromos szerszámok, kéziszerszámok és tartozékok tárolására.
- Strapabíró, teleszkópos nyél.
- Kerekek a könnyű mozgathatóságért.
- Több belső és külső zseb a maximális térszervezésért.
- Kivehető belső elválasztók.
- Zárt zsebek a személyes tárgyak tárolásához.

KÓD	MÉRETEK (CM)			
FMST1-80148	45 × 33 × 25	-	1	3253561801488

FATMAX® GURULÓS SZERSZÁMOSTÁSKA TELESZKÓPOS FOGANTYÚVAL

STANLEY
FATMAX



- Nagy tárolókapacitás elektromos szerszámok, kéziszerszámok és tartozékok számára.
- Szövetből készült, belső elválasztóval.
- Nagy nyílás a tartalom könnyű eléréséhez.
- Ergonomikus fogantyú és vállpánt a maximális kényelemért nehéz szerszámok szállítása közben.
- Teleszkópos nyél nagy igénybevételhez.
- 2 műanyag sín a táska alján a por és a nedvesség elleni védelemhez.
- 2 nagy teherbírású kerék a könnyű szállításhoz.

KÓD	MÉRETEK (CM)			
FMST82706-1	31 × 31 × 67	-	2	3253561827068

FATMAX® LAPTOP- ÉS SZERSZÁMTÁSKA

STANLEY
FATMAX



- 600 Den nylon anyagból.
- Az előlő nyílás lehetővé teszi a tartalom gyors elérését.
- Párnázott zseb laptop, tablet és A4-es dokumentumok számára.
- Maximum 15,6" méretű laptop tárolására alkalmas.
- Több zseb és rugalmas szerszámtartó.
- Párnázott, állítható és levehető vállpánt.
- Ergonomikus fogantyú.
- Elasztikus hátoldal, a FatMax® gurulós szerszámostáskához való rögzítéshez.
- Az alján található 4 műanyag láb megvédi a tartalmat a nedvességtől és a kopástól.

KÓD	MÉRETEK (CM)			
FMST1-80149	42,5 × 32 × 15,15	-	1	3253561801495

FATMAX® QUICK ACCESS HÁTIZSÁK

STANLEY
FATMAX



- 4 rekeszes hátizsák, 600 Den nylonból.
- Nagy rekesz a könnyű hozzáférésért, kifejezetten hosszú szerszámok, rendszerezők, elektromos szerszámok számára.
- Több zseb és tároló többféle szerszám számára.
- Párnázott laptop rekesz.
- Rekesz személyes tárgyakkal: pénztárca, telefon, kulcsok, stb.
- Légáteresztő anyaggal párnázott hátrész.
- A párnázott vállpántok nagy terhek viselésére is alkalmasak.
- Nedvességálló, merev, műanyag talp,

KÓD	MÉRETEK (CM)			
FMST1-80144	35,5 × 23 × 47	-	1	3253561801440

FATMAX® HÁTIZSÁK GÖRGŐKKEL

STANLEY
FATMAX



- Kerekkel és gombnyomással kihúzható teleszkópos fogantyúval felszerelve a könnyű irányíthatóságért.
- Rekesz elektromos szerszámok vagy laptop számára.
- Belső elválasztó kivehető szerszámzsebekkel a maximális térszervezés érdekében.
- Erős szövethől és dupla cipzárral készült. Merev forma és nagy tárolóhely.

KÓD	MÉRETEK (CM)			
1-79-215	36 × 23 × 54	-	4	3253561792151

FATMAX® SZERSZÁMOS HÁTIZSÁK

STANLEY
FATMAX



- 50 db szerszámzseb/rekesz.
- Rekesz elektromos szerszámok vagy laptop számára.
- Kivehető belső elválasztók szerszámtartóval.
- Vízálló polipropilén talp, merev forma (a hátizsák nyitva marad, így könnyen hozzáférhet a tartalomhoz).
- Hátsó párnázás és párnázott vállpántok. Dupla cipzárral zárható.

KÓD	MÉRETEK (CM)			
1-95-611	36 × 46 × 27	-	2	3253561956119

ESSENTIAL GURULÓS HÁTIZSÁK



- 600 Den nylonból készült, rendkívül tartós és kopásálló.
- Belső rekesz laptopnak. Elülső zseb a személyes tárgyaknak.
- Lecsatolható belső panel – lehetővé teszi a kis szerszámok rendszerezését. A hátizsák belsejében elválasztóként is funkcionál.
- Teleszkópos fogantyú és kerekek a könnyű szállításhoz. Ha nincs rájuk szükség, akkor behúzhatóak.
- Fogantyúval – táskaként is hordható. Terhelhetőség: 15 kg.
- Kerekek a könnyű szállításhoz, még nehéz szerszámok esetén is.
- Műanyag lábakkal ellátott talp, amelyet a talajtól felemelve tartja a hátizsák alját, hogy védjen a nedves felületektől.
- Hátsó párnázás a maximális kényelem érdekében.
- Kényelmes, párnázott vállpántok, nehéz szerszámok szállításához.

KÓD	MÉRETEK (CM)			
STST83307-1	57 × 34 × 20	-	4	3253561833076

ESSENTIAL SZERSZÁMTARTÓ HÁTIZSÁK



- Praktikus és kényelmesen hordozható, tökéletes megoldást jelent a szerszámok nehezen hozzáférhető helyeken vagy magasságokban történő szállítására.
- Kivehető belső elválasztó zsebekkel a szerszámok tárolására.
- Külön rekesz laptop számára.
- 600 Den nylon anyagból.
- Párnázott hátrész és vállpántok.
- Elülső zseb a személyes tárgyak számára.
- Terhelhetőség: 15 kg.

KÓD	MÉRETEK (CM)			
STST1-72335	35 × 16 × 44	-	4	3253561723353

12,5"-OS SZERSZÁMTÁSKA



- 600 Den nylon anyagból.
- 1 db elülső zseb cipzárral, illetve 1 db gombbal záródó zseb.

KÓD	MÉRETEK (CM)			
1-93-330	30 × 25 × 13	-	6	3253561933301

18"-OS GURULÓS SZERSZÁMTÁSKA



- Merev szerkezet 600 Den Nylonból, tartós és robusztus.
- Elektromos és kéziszerszámok tárolására alkalmas.
- Irattartó zseb. Belső elválasztó, lehetővé teszi a tér jobb szervezését.
- Teleszkópos fogantyú a szállításhoz. Négy darab gumiszalagos belső zseb.

KÓD	MÉRETEK (CM)			
1-97-515	44,5 × 42 × 25,5	-	2	3253561975158

12 ZSEBES SZERSZÁMTARTÓ



- 600 Den nylon anyagból. Ideális apró szerszámok tárolására.
- 12 db zseb felső borítással.
- Zsinórral záródó.

KÓD	MÉRETEK (CM)			
1-93-601	64 × 38,5	-	12	3253561936012

ÖVTÁSKA



- 600 Den nylon anyagból. 1 db elülső zseb tépőzárral.
- 1 db oldalpánt és karabiner. Övre fűzhető.

KÓD	MÉRETEK (CM)			
1-93-329	16 × 24 × 11	-	12	3253561933295

16"-OS SZERSZÁMTÁSKA



- Merev alap. Belső és külső zsebek. Állítható vállpánt.
- Elülső zseb tépőzárral.

KÓD	MÉRET (INCH)	MÉRETEK (CM)			
1-96-183	16	44,7 × 27,5 × 23,5	-	4	3253561961830

16"-OS TÖBB CÉLRA HASZNÁLHATÓ SZERSZÁMTÁSKA



- Merev alap, robusztus szerkezet a sarkok megerősítéseknek köszönhetően.
- Irrattartó a fedélben.
- Belső és külső zsebek. Állítható vállpánt.

KÓD	MÉRET (INCH)	MÉRETEK (CM)			
1-96-193	16	44,7 × 26,2 × 25,1	-	4	3253561961939

14"-OS TÖBB CÉLRA HASZNÁLHATÓ SZÖVETTÁSKA



- Poliészter 600 Den anyag, merev, hornyolt talppal.
- Extra nagy gumi zárópántok.
- Több zsebbel az optimális belső rendszerezésért.
- Zárt elülső zseb. Beépített vállpánt.
- Nagyon kompakt csomagolásban.

KÓD	MÉRET (INCH)	MÉRETEK (CM)			
STST1-73615	14	34 × 21 × 24	-	4	3253561736155

12,5"-OS NYITOTT SZERSZÁMTÁSKA



- Merev, nyitott szerkezet a szerszámokhoz való gyors és könnyű hozzáférés érdekében.
- Külső és belső zsebek. Ideális kis szerszámok és alkatrészek tárolására.
- Vállpánt gumibetétekkel – ergonomikus és praktikus.

KÓD	MÉRET (INCH)	MÉRETEK (CM)			
STST1-70718	12,5	31 × 20 × 26	-	4	3253561707186

16"-OS NYITOTT SZERSZÁMTÁSKA



- Merev alap. Belső és külső zsebek. Állítható vállpánt. Dönthető rozsdamentes acél fogantyú.

KÓD	MÉRET (INCH)	MÉRETEK (CM)			
1-96-182	16	44,7 × 27,7 × 25,1	-	4	3253561961823

FATMAX® SZERSZÁMOS MELLÉNY

STANLEY
FATMAX



- A légáteresztő anyagból készült mellény lehetővé teszi, hogy nagyon meleg időben is optimális körülmények között dolgozhasson.
- Egy méret mindenkinek – a függőleges és oldalirányú állítórendszer lehetővé teszi, hogy tökéletesen igazodjon minden testalkathoz
- Sok különböző méretű zseb és tartó a szállítás megkönnyítése és a leggyakrabban használt szerszámok gyors elérése érdekében.
- Zsebek a személyes tárgyak részére.
- Fényvisszaverő csíkok a nagyobb biztonságér és láthatóságért, különösen gyenge fényviszonyok között.

KÓD	MÉRETEK (CM)			
FMST1-71181	47 × 7 × 58	X	2	3253561711817

FATMAX® MEREV TÉRDVÉDŐ

STANLEY
FATMAX



- Többcélú felhasználásra tervezve – elsősorban kültéri építkezésekhez és kertészkedéshez.
- 600 Den nyilonból készült. Megakadályozza az apró tárgyakkal való súrlódás során keletkező károsodást.
- Dupla, állítható gumipánt a tökéletes illeszkedésért.
- Nagy sűrűségű hab a maximális kényelemért.
- Elforgatható csatok a nagyobb kényelemért mozgás közben.
- Megfelel az EN 14404 szabványnak.

KÓD			
FMST82961-1	X	1	3253561829611

FATMAX® PUHA TÉRDVÉDŐ

STANLEY
FATMAX



- Professzionális felhasználásra – többféle felhasználásra tervezve, különösen puha és száraz felületeken történő munkához.
- 1680 Den poliészter, robusztus és kopásálló.
- Tartós, csúszásmentes anyagból készült.
- Dupla, állítható gumipánt a tökéletes illeszkedésért.
- Nagy sűrűségű hab a maximális kényelemért.
- Elforgatható csatok a nagyobb kényelemért mozgás közben.
- Megfelel az EN 14404 szabványnak.

KÓD			
FMST82962-1	X	1	3253561829628

FATMAX® FÉLMEREV, ZSELÉS TÉRDVÉDŐ

STANLEY
FATMAX



- Professzionális használatra – erős igénybevételre vagy szűk helyeken végzett munkára tervezték, nagy mobilitást és a padlón való kúszást tesznek lehetővé.
- 1680 Den poliészter, robusztus és kopásálló.
- Félmerev szerkezet a jobb védelem érdekében.
- Memória gélből és EVA-ból (etilén-vinil-acetát) készült bélés.
- Extra széles neoprén tépőzáras pánt a kényelmes rögzítésért.
- Öntött hab forma a térdnek.
- Megfelel az EN 14404 szabványnak.

KÓD			
FMST82959-1	X	1	3253561829598

FATMAX® CSÚSZÁSGÁTLÓS, ZSELÉS TÉRDVÉDŐ

STANLEY
FATMAX



- Professzionális használatra – erős igénybevételre tervezve.
- 1680 Den poliészter, robusztus és kopásálló.
- Nagy támasztófelület, lehetővé teszi a súly hatékony elosztását a maximális kényelem érdekében.
- Memória géllal töltött párnázás a kényelem és a tartósság érdekében.
- Extra széles neoprén tépőzáras pánt a kényelmes rögzítésért.
- Félmerev betétek csúszásmentes TPE-ből. Könnyen rögzíthető pántok.
- Megfelel az EN 14404 szabványnak.

KÓD			
FMST82960-1	X	1	3253561829604

DUPLA BŐR SZERSZÁMOS ÖVTÁSKA



- Professzionális minőségű velúr bőr – rugalmas és tartós.
- Több, könnyen hozzáférhető zsebbel.
- Dupla varrással, szegecsekkel megerősítve.
- 140 cm övvel együtt.

KÓD	MÉRETEK (CM)			
STST1-80113	60 × 26 × 9	X	1	3253561801136

BŐR SZEGTARTÓ ÖVTÁSKA KALAPÁCSTARTÓVAL



- Professzionális minőségű velúr bőr – rugalmas és tartós.
- Több, könnyen hozzáférhető zsebbel.
- Dupla varrással, szegecsekkel megerősítve.
- Fém kalapácstartó.

KÓD	MÉRETEK (CM)			
STST1-80114	28 × 25 × 9	X	1	3253561801143

BŐR SZEGTARTÓ ÖVTÁSKA



- Professzionális minőségű velúr bőr – rugalmas és tartós.
- Több, könnyen hozzáférhető zsebbel.
- Dupla varrással, szegecsekkel megerősítve.
- Tökéletes szegekhez és kisebb szerszámokhoz.

KÓD	MÉRETEK (CM)			
STST1-80116	30 × 33 × 7	X	1	3253561801167

BŐR KALAPÁCSTARTÓ



- Professzionális minőségű velúr bőr – rugalmas és tartós.
- Dupla varrással, szegecsekkel megerősítve.
- Fém kalapácstartó.

KÓD	MÉRETEK (CM)			
STST1-80117	12 × 17,5 × 7	X	1	3253561801174

ÖVRE AKASZTHATÓ BŐR FÚRÓGÉPTARTÓ



- Professzionális minőségű velúr bőr – rugalmas és tartós.
- Dupla varrással, szegecsekkel megerősítve.
- Jobb és balkezes használatra is alkalmas.
- Speciális zsebek a behajtó fejek és a fúrószárak számára.
- A legelterjedtebb övekkel használható.

KÓD	MÉRETEK (CM)			
STST1-80118	16 × 32 × 6	X	1	3253561801181

BŐRÖV



- Professzionális minőségű velúr bőr – rugalmas és tartós.
- Erős, ellenálló fém csat.
- Perforált, bármilyen méretre állítható.

KÓD	MÉRETEK (CM)			
STST1-80119	130 × 2,5	X	1	3253561801198

ÖVTÁSKA



- Különösen robusztus.
- Egy nagy zseb cipzárral, egy zseb tépőzárral, és egy nyitott zseb.
- A legelterjedtebb övekkel használható.

KÓD	MÉRETEK (CM)			
1-96-179	24 × 15,5 × 6	X	4	3253561961793

DUPLA SZERSZÁMOS ÖVTÁSKA



- 9 különböző méretű zsebbel. Kalapácstartó. Mérőszalag zseb. Párnázott hátsórész.

KÓD	MÉRETEK (CM)			
1-96-178	60 × 25,5 × 7,5	X	4	3253561961786

SZERSZÁMOS ÖVTÁSKA



- Négy különböző méretű zsebbel. Kalapácstartóval. Szövet szerszámstartók. Párnázott hátsó rész.

KÓD	MÉRETEK (CM)			
1-96-181	23,5 × 33,2 × 7,5	X	4	3253561961816

STANLEY® TRACK WALL RENDSZER

Hatékony megoldás az otthoni garázsok vagy a hobbibarkácsolók és profik munkakörnyezetének egyszerű és hatékony szervezésére. A STANLEY® Track Wall Rendszer az első a piacon, amely testreszabható és bármilyen környezethez alkalmazkodik a tartók és a kampók rendkívüli sokoldalúságának köszönhetően. A rendszer hatalmas előnye, hogy a szerszámok, elektromos szerszámok és kertészeti kiegészítők rendezetten tárolhatók, így mindig minden kéznél van, amire szükségünk lehet.

A szerkezet egy sínből áll, amely korlátlanul használható egyenként, perforált panelek kiegészítésére, vagy egy teljes falra.



STANLEY® TRACK WALL RENDSZER

STANLEY® TRACK WALL SÍNEK



- Nem deformálódó műanyagból, 30 cm-enként 35 kg teherbírással. Ez 140 kg teherbírást jelent egyenletesen elosztva.
- Fügőlegesen akasztható a teljes fal lefedéséhez, vagy vízszintesen folyamatos sínek létrehozásához.
- Egyszerűen felszerelhető téglá vagy gipszkarton falakra.
- Többféle kampóval és kiegészítővel használható. A kampók cserélhetők vagy eltávolíthatók, hogy alkalmazkodjanak minden igényhez.
- A kívánt méretre vágható.
- A felső és az alsó nyelv tépőzár, parafa vagy üres panelek rögzítésére használható.
- A sínek felszereléséhez csavarhúzó és néhány csavar szükséges.

KÓD	MÉRETEK (CM)	SÚLY (KG)			
STST82602-1	121 × 2,5 × 14	1,6	X	1	3253561826023

STANLEY® TRACK WALL RENDSZER ÖSSZEKÖTŐ ELEM – 4 DB-OS CSOMAG



- Lehetővé teszik több sín vízszintes összekapcsolását, azokat egy vonalban és vízszintesen tartva.
- A csomag 4 csatlakozót tartalmaz, amelyek akár 5 sínt is összekapcsolhatnak.
- A csatlakozók növelik a sínek szilárdságát az illesztéseknél, és több sín összekapcsolása esetén linearitást hoznak létre.
- Mindegyik csatlakozón 2 csavarlyuk található a falra rögzítéshez.
- Egyszerű beépítés.

KÓD	MÉRETEK (CM)	SÚLY (KG)			
STST82610-1	Egyenként: 5 × 2,5 × 14 4 db-os kiserelés: 5 × 4,5 × 24,5	0,1	X	1	3253561826108

STANLEY® TRACK WALL RENDSZER VÉGZÁRÓ – 4 DB-OS CSOMAG



- Tiszta befejezést adnak a síneknek.
- Könnyen, szerszám használata nélkül pattannak be, a sín felszerelése után is.
- A csomag 2 jobb oldali és 2 bal oldali végzárót tartalmaz.

KÓD	MÉRETEK (CM)	SÚLY (KG)			
STST82611-1	2 × 2,5 × 14	0,07	X	1	3253561826115

STANLEY® TRACK WALL RENDSZER FELAKASZTHATÓ KOSÁR



- Fém huzalból.
- Szerszámok használata nélkül rögzíthető a STANLEY® Track Wall sínhez.
- Kampó szabadalmaztatott zárrendszerrel, amely megakadályozza a véletlen leesést.
- Két támasz tartja vízszintesen a kosarat.
- 16 kg-ig terhelhető – ideális dobozok, palackok, kesztyűk vagy kisebb dobozok tárolására.

KÓD	MÉRETEK (CM)	SÚLY (KG)			
STST82603-1	28 × 17 × 16	0,58	X	1	3253561826030

STANLEY® TRACK WALL „S” ALAKÚ KAMPÓ



- Nagy igénybevételű acél
- Szerszámok használata nélkül rögzíthető a STANLEY® Track Wall sínhez.
- A kampó a szabadalmaztatott reteszelő rendszerrel, megakadályozza a véletlen leesést, csúszásmentes, karcolás- és korróziógátló anyaggal borítva.
- 11 kg-ig terhelhető – ideális hosszú nyelű szerszámokhoz, mint például felmosók, gereblyék, lapátok és kapák.

KÓD	MÉRETEK (CM)	SÚLY (KG)			
STST82605-1	10 × 2,5 × 18,5	0,25	X	1	3253561826054

STANLEY® TRACK WALL DUPLA KAMPÓ



- Tulajdonságai megegyeznek az előzővel.
- 11 kg-ig terhelhető – ideális hosszú nyelű szerszámokhoz, mint például felmosók, gereblyék, lapátok és kapák.

KÓD	MÉRETEK (CM)	SÚLY (KG)			
STST82606-1	9 × 26,5 × 15	0,45	X	1	3253561826061

STANLEY® TRACK WALL STANDARD RÖVID KAMPÓ



- Tulajdonságai megegyeznek az előzővel.
- 22,5 kg-ig terhelhető – ideális kerti felszerelésekhez, nehéz munkaruházathoz, létrákhoz, kalapácsokhoz, kerti székekhez.

KÓD	MÉRETEK (CM)	SÚLY (KG)			
STST82607-1	9,5 × 11,5 × 12	0,26	X	1	3253561826078

STANLEY® TRACK WALL HOSSZÚ ÁLTALÁNOS KAMPÓ



- Tulajdonságai megegyeznek az előzővel.
- 22,5 kg-ig terhelhető – ideális lombfűvőkhoz, kerékpárokhoz, összecuszkodható székekhez, babakocsikhoz és könnyű állványokhoz

KÓD	MÉRETEK (CM)	SÚLY (KG)			
STST82608-1	9 × 18 × 19,5	0,40	X	1	3253561826085

STANLEY® TRACK WALL KAMPÓ KERTI SZERSZÁMOKHOZ



- Tulajdonságai megegyeznek az előzővel.
- 22,5 kg-ig terhelhető – a vége meg van hajtvva az elektromos szerszámok, kerti felszerelések, csónakmotorok tárolásához.

KÓD	MÉRETEK (CM)	SÚLY (KG)			
STST82609-1	12,5 × 21 × 8	0,32	X	1	3253561826092

STANLEY® TRACK WALL NAGY KAMPÓ



- Tulajdonságai megegyeznek az előzővel.
- 22,5 kg-ig terhelhető – ideális hosszabbítókhoz, vízvezetékekhez, kötelekhez, létrákhoz.

KÓD	MÉRETEK (CM)	SÚLY (KG)			
STST82604-1	19,5 × 21,5 × 13,5	0,49	X	1	3253561826047

STANLEY® TRACK WALL LÉTRATARTÓ KAMPÓ



- Tulajdonságai megegyeznek az előzővel.
- 22,4 kg-ig terhelhető.

KÓD	MÉRETEK (CM)	SÚLY (KG)			
STST82614-1	10 × 24 × 33	0,86	X	1	3253561826146

STANLEY® TRACK WALL VÍZSZINTES KAMPÓ KERÉKPÁROKHOZ



- Tulajdonságai megegyeznek az előzővel.
- 11 kg-ig terhelhető.

KÓD	MÉRETEK (CM)	SÚLY (KG)			
STST82615-1	9 × 40,5 × 10	0,48	X	1	3253561826153

STANLEY® TRACK WALL FÜGGŐLEGES KAMPÓ KERÉKPÁROKHOZ



- Tulajdonságai megegyeznek az előzővel.
- 16 kg-ig terhelhető.

KÓD	MÉRETEK (CM)	SÚLY (KG)			
STST82616-1	12 × 14 × 22,5	0,37	X	1	3253561826160

STANLEY® TRACK WALL POLCTARTÓ



- Edzett acélból készült
- Szerszámok használata nélkül rögzíthető a STANLEY® Track Wall sínhez.
- A kampó a szabadalmaztatott reteszelő rendszerrel, megakadályozza a véletlen leesést.
- Két tartó egy polcot, három tartó két polcot tud tartani.
- A polc a sín tetejére helyezhető, így alatta több kampónak is marad hely.
- Használható STANLEY® Track Wall drótpolccal vagy bármilyen 25,5 cm-es fa vagy laminált polccal.
- Az állványon lévő lyukak segítségével kis szerszámok/tárgyak is felakaszthatók.
- Két tartó (külön megvásárolható) teherbírása: 22,4 kg.

KÓD	MÉRETEK (CM)	SÚLY (KG)			
STST82612-1	9 × 29 × 16	0,42	X	1	3253561826122

STANLEY® TRACK WALL DRÓT POLC



- Kompatibilis a STANLEY® Track Wall polctartókkal (külön megvásárolható). Két tartó egy polcot, három tartó két polcot tud tartani.
- Szürkére festett fémhuzal szerkezet.
- Fejjel lefelé sekély tálcaként is használható.
- A polc a sín tetejére helyezhető, így alatta több kampónak is marad hely.
- Több polc használható egyetlen folyamatos felület létrehozására.
- 22,5 kg-ig terhelhető.

KÓD	MÉRETEK (CM)	SÚLY (KG)			
STST82613-1	57 × 26 × 3	0,79	X	1	3253561826139

STANLEY® TRACK WALL KAMPÓKÉSZLET SZERSZÁMOKNAK 8 DB



- Szerszámok használata nélkül akaszthatók a STANLEY® Track Wall sínre, közvetlenül illeszkednek a sínbe.
- Kéziszerszámok és könnyű tárgyak felakasztásához.
- Egy kampó teherbírása: 1–2,5 kg

KÓD	MÉRETEK (CM)	SÚLY (KG)			
STST82617-1	Egyenként: 3 × 9 × 3 – Készlet: 9 × 4,5 × 22,5	0,27	X	1	3253561826177

STANLEY® TRACK WALL 20 DB-OS FALRA SZERELHETŐ TÁROLÓRENDSZER



- A következőket tartalmazza:
 - 2 db 120 cm-es sín,
 - 2 db „S” kampó
 - 2 db rövid kampó,
 - 1 db kampó kertszerszámokhoz,
 - 1 db hosszú kampó,
 - 1 csomag 8 db kis kampóval
 - 1 csomag 4 db végzáróval

KÓD	CSOMAGOLÁSI MÉRET (CM)			
STST22000-1	124,5 × 24,5 × 15	X	1	3253561220005



R.T.A. RENDSZER (READY TO ASSEMBLE – ÖSSZESZERELÉSRE KÉSZ)

Komplett megoldás a munkaterületek (pl. műhelyek vagy garázsok) funkcionális kialakítására. Minden alkatrész egyszerűen összeszerelhető és pozícionálható (tartozékok mellékelve), és kompatibilis a STANLEY® Track Wall System rendszerrel. A különböző alkatrészeket a csomagoláson belül előre összeszerelve szállítjuk: a szabadalmaztatott rendszernek köszönhetően mindössze néhány mozdulat elegendő az összeszereléshez.



MAGAS, 2 AJTÓS TÁROLÓ SZEKRÉNY



- Renkívül robusztus acél, szabadalmaztatott kialakítás, könnyen összeszerelhető (tartozékok mellékelve).
- 3 állítható polc – a polcok maximális teherbírása egyenként 68 kg. Az alap maximális teherbírása 90 kg.
- A teljes szekrény maximális terhelhetősége: 295 kg.
- Zárral.
- Mind a 4 láb állítható, így bármilyen padlóhoz igazítható.

KÓD	MÉRETEK (CM)	SÚLY (KG)			
STST97957-1	93 × 183 × 46	46	-	1	3253561979576

FALRA SZERELHETŐ 2 AJTÓS SZEKRÉNY



- Renkívül robusztus acél, szabadalmaztatott kialakítás, könnyen összeszerelhető (tartozékok mellékelve).
- Egy polc – maximális teherbírás 22,5 kg.
- A teljes szekrény maximális terhelése: 45 kg.
- Az ajtókon lévő mágnesek mindig zárva tartják azokat. Zárral.
- A fali egység falazatra, gipszkarton falakra vagy a Track Wall sínre szerelhető.

KÓD	MÉRETEK (CM)	SÚLY (KG)			
STST97598-1	76,5 × 78,7 × 30	17	-	1	3253561975981

26"-OS, 6 FIÓKOS SZERSZÁMOS SZEKRÉNY



- 45 kg-os teherbírású, golyós csapágyas fiók puha záródással.
- A kocsi teherbírása: 300 kg.
- 2"-os vastagságú, 4"-os kerekek – ebből 2 fékezett és 2 forgó a könnyű manőverezhetőség érdekében
- Hosszú fogantyú, a kocsi jobb vagy bal oldalára szerelhető. Biztonsági zár.
- Szőnyeges felső polc.

KÓD	MÉRETEK (CM)			
STST98182-1	67,6 × 46 × 85,9	-	1	3253561981821

EGYAJTÓS FALRA SZERELHETŐ SZEKRÉNY



- Erős acél, szabadalmaztatott kivitel, egyszerű összeszerelés.
- Zárval.
- A teljes fali egység maximális terhelhetősége: 22 kg.
- A hidraulikák nyitva tartják az ajtót.
- A fali egység falazatra, gipszkarton falakra vagy a Track Wall sínre szerelhető.

KÓD	MÉRETEK (CM)	SÚLY (KG)			
STST97599-1	77,5 × 50 × 30,5	12	-	1	3253561975998

KÉTAJTÓS ALACSONY SZEKRÉNY, LÁBBAL



- Robusztus acél, szabadalmaztatott kivitel, könnyen összeszerelhető (tartozékok mellékelve)
- Fával borított munkafelület (Hevea Brasiliensis) – vastagság 20 mm – maximális teherbírás: 114 kg
- Egy polc – maximális teherbírása: 68 kg.
- A teljes szekrény maximális terhelhetősége: 250 kg.
- A mágnesek mindig zárva tartják az ajtókat. Zárval.
- A szekrény egység falazatra, gipszkarton falakra vagy a Track Wall sínre szerelhető.

KÓD	MÉRETEK (CM)	SÚLY (KG)			
STST97595-1	77,5 × 87 × 46	24,5	-	1	3253561975950

MUNKAASZTAL



- Integrálódik az R.T.A. rendszer elemeivel (összeszerelésre kész).
- 25 mm-es sima és erős fa felsőrész.
- Nagy teherbírású acélváz; tartalmazza a hardvert és könnyen összeszerelhető.
- A pult alá egy vagy két mobil szerszámkocsi is elfér.
- Terhelhetőség: több mint 500 kg.

KÓD	MÉRETEK (CM)			
STST97998-1	152,4 × 97,8 × 60	-	1	3253561979989





MÉRŐESZKÖZÖK

Pontosság 1854 óta , amikor a Stanley elkészítette az első fából készült vonalzót. Mostanra mérőszalagok, mérőkerek, vonalzó, távolságmérők, vízmértékek, derékszögek széleskörű választékát fejlesztettük, amely minden igény képes kielégíteni.

STANLEY® BEVONATOS MÉRŐSZALAGOK

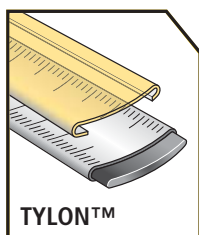

TYLON™

Szintetikus anyagból készült bevonat. Megnöveli a szalag élettartamát (másfélszer hosszabb, mint a kikeményedett festék).

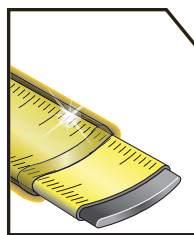

POLIÉSZTER

Poliészter bevonat a szalag mindkét oldalán. Megnöveli a szalag élettartamát (10-szer hosszabb, mint a kikeményedett festék).



MAXSHIELD™

Extra ellenálló bevonat, a legtartósabb megoldás.

EXTRA SZALAGVÉDELEM



BLADE ARMOR™

Hőre lágyuló bevonat a szalag első 14 cm-én, ami megkétszerezi a szalag élettartamát. Korlátozza a kopást és 95%-kal csökkenti a szalagtörés kockázatát.

A KAMPÓ FONTOSSÁGA



STANDARD KAMPÓ

Mozgatható kampó a precíz mérésekhez, húzás vagy tolás közben.



TÖBB POZÍCIÓS KAMPÓ

A szabványos kampónál valamivel nagyobb, szélesebb a szalagnál, és nehéz körülmények között is lehetővé teszi a beakasztást.

KÜLÖNLEGES KAMPÓK



LEVEHETŐ KAMPÓ

Egyes mérésekhez kicsi, precíz kampókra van szükség, másokhoz viszont extra többpozíciós kampó szükséges. A levehető kampó mindkét lehetőséget kínálja.

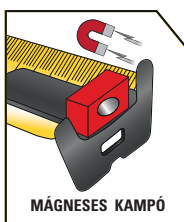

MÁGNESES KAMPÓ

Kiválóan alkalmas fém tárgyak mérésére.

MÉRŐSZALAGOK

6 KÜLÖNBÖZŐ SZÉLESSÉG:

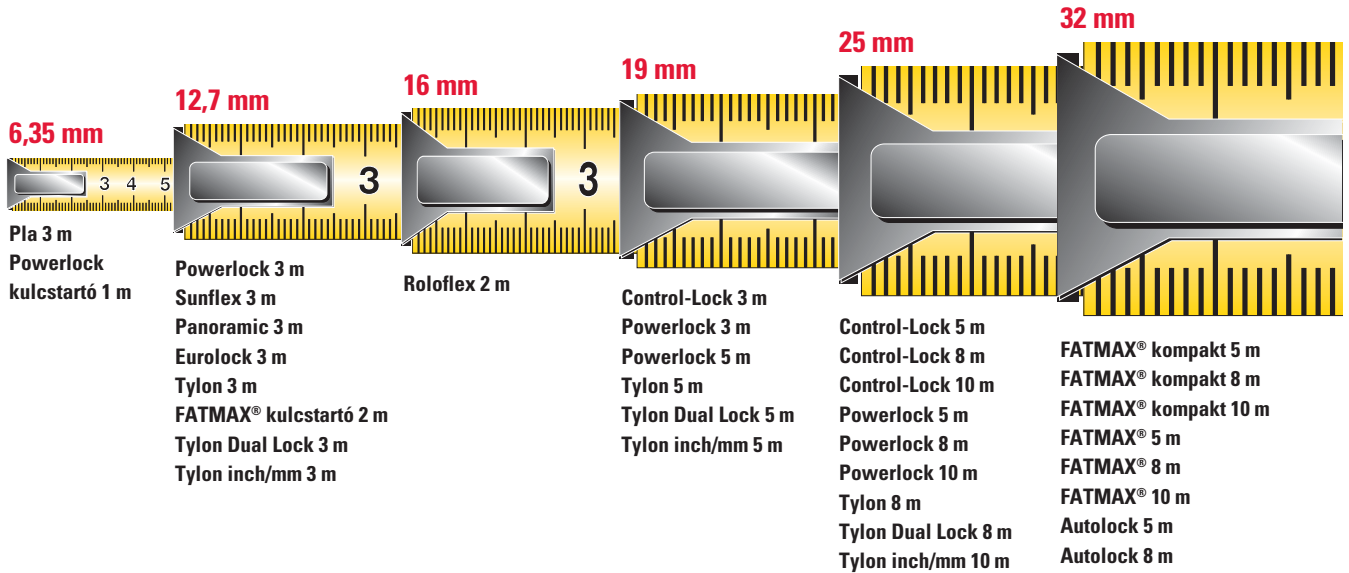

A SZALAGON LÉVŐ SZIMBÓLUMOK JELENTÉSE

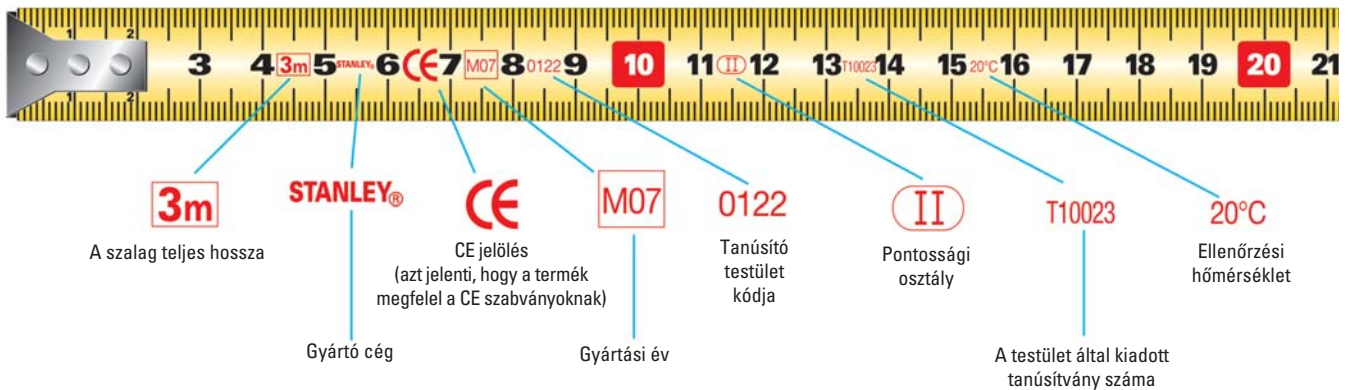

EURÓPAI PONTOSSÁGI SZABVÁNYOK

TŰRÉSHATÁROK



1 m	2 m	3 m	5 m	8 m	10 m
0,5 mm	0,7 mm	0,9 mm	1,3 mm	1,9 mm	2,3 mm
1 mm	1,4 mm				

Minden STANLEY® mérőszalag megfelel az európai pontossági szabványoknak

Példa: Egy 3 méteres mérőszalagnál a tűréshatár teljes hosszban 0,9 mm.

MÉRŐSZALAGOK

FATMAX® KOMPAKT

STANLEY
FATMAX



- Szintetikus anyagból készült tok, gumi borítással, amely extrém munkakörülményekre is alkalmas.
- Kompakt kialakítás az új generációs Twin Core™ belső kettős rugós visszahúzó technológiának köszönhetően.
- A szalag teljes egészében poliészter borítású, a maximális kopásállóság érdekében. Az első 20 cm további Blade Armor™ fóliával van bevonva, amely extra védelmet nyújt a kopásnak leginkább kitért részeknek.
- A mérőszalag akár 4,9 méterig kihúzható megtörés nélkül, hogy egyedül is tudjon mérni vele nagy távolságokat is.
- Fordított szalagnyomtatás a „fej feletti” mérésekhez is.
- Új tok kialakítás a nagyobb stabilitás érdekében sík felületeken.
- A Multi Catch kampó optimalizálása a nagyobb érintkezési felület és tapadás érdekében.

KÓD	HOSSZ (M)	SZÉLESSÉG (MM)			
FMHT33100-0	5	32	X	6	3253560331009
FMHT33102-0	8	32	X	6	3253560331023
FMHT33005-0	10	32	X	6	3253560330057

FATMAX® AUTOLOCK

STANLEY
FATMAX



- Kétkomponensű ház gumiból és szintetikus anyagból.
- 32 mm széles, jól látható szalag poliészter bevonattal.
- A szalag első 10 cm-e teljesen be van vonva Blade Armor™ filmmel.
- További extra nagyméretű és mágneses cserélhető kampó.
- Új zárgomb-mechanizmus, amely önreteszeléssel működik a jobb szalagvezérlés érdekében.
- Övtartó csipesz.

KÓD	HOSSZ (M)	SZÉLESSÉG (MM)			
XTHT0-33671	5	32	X	6	3253560336714
XTHT0-33501	8	32	X	6	3253560335014

FATMAX® MAGNETIC

STANLEY
FATMAX



- Csökkentett méretű, ergonomikus, kétkomponensű, csúszásmentes tok.
- A 32 mm szélességű, poliészter bevonatú szalag garantálja a maximális merevséget és tartósságot.
- A speciális szegecs, ami a felső és az alsó oldalon is felakasztható.
- Jól látható szalag, ami akár 3,4 méterig megtörésmentes marad.
- A szalag első 10 cm-e teljesen be van vonva Blade Armor™ filmmel.
- Övtartó csipesz.

KÓD	HOSSZ (M)	SZÉLESSÉG (MM)			
FMHT0-33864	5	32	X	4	3253560338640
FMHT0-33868	8	32	X	4	3253560338688

FATMAX® 32 MM

STANLEY
FATMAX



- Új, csökkentett méretű, ergonomikus, kétkomponensű, csúszásmentes tok.
- A 32 mm szélességű, poliészter bevonatú szalag garantálja a maximális merevséget és tartósságot.
- A speciális szegecs, ami a felső és az alsó oldalon is felakasztható.
- A szalag első 10 cm-e teljesen be van vonva Blade Armor™ filmmel.
- Övtartó csipesz.

KÓD	HOSSZ (M)	SZÉLESSÉG (MM)			
0-33-720	5	32	X	4	3253560337209
0-33-728	8	32	X	4	3253560337285
0-33-811	10	32	X	4	3253560338114

FATMAX® KULCSTARTÓ

STANLEY
FATMAX



- Rendkívül kompakt, ellenálló Abs tok gumi bevonattal.
- Kulcstartó karikával.
- A szalag nem Török meg 90 cm-ig. Tru-Zero® szegecs.

KÓD	HOSSZ (M)	SZÉLESSÉG (MM)			
FMHT0-33856	2	12,7	X	6	3253560338565
FMHT1-33856	2	12,7	-	36	3253561338564

CONTROL-LOCK™



- Mérőszalag kompakt, könnyű és ergonomikus kialakítással
- 25 mm széles szalag, amely akár 2,6 méterig megtörésmentes marad.
- A szalag első 7 cm-e Blade Armor™ filmmel van bevonva.
- Új generációs szalag rögzítő gomb..
- Levehető mágnessel az 5, 8 és 10 m hosszúságú verziónál.
- Szalagnyomat alul és felül. A szalag lassítására szolgáló ablak (5, 8 és 10 m-es verziónál), amely lehetővé teszi a szalag visszahúzásának jobb szabályozását

KÓD	HOSSZ (M)	SZÉLESSÉG (MM)			
STHT37230-0	3	19	X	4	3253560372309
STHT37231-0	5	25	X	4	3253560372316
STHT37232-0	8	25	X	4	3253560372323
STHT37233-0	10	25	X	4	3253560372330

POWERLOCK BLADE ARMOR™



- 12%-kal csökkentett méretű krómozott tok – rendkívül praktikus és kézreálló.
- Csúszásmentes külső recézés. Extra vastag szalag, ami akár 2,4 m-ig törésmentes marad.
- Kopásálló poliészter szalagbevonat.
- A szalag első 7,5 cm-e Blade Armor™ filmmel van bevonva..
- Ergonomikus reteszelő gomb. Övtartó csipesz.
- Pultra tehető displayben szállítva.

KÓD	HOSSZ (M)	SZÉLESSÉG (MM)			
0-33-514	5	25	X	4	3253560335144
1-33-514	5	25	-	12	3253561335143
0-33-527	8	25	X	4	3253560335274
1-33-527	8	25	-	12	3253561335273
0-33-532	10	25	X	4	3253560335328

MICROPOWERLOCK



- Rendkívül kompakt, krómozott tok. Extra vastag szalag, ami akár 2,4 m-ig megtörésmentes marad. Kopásálló poliészter szalagbevonat. Ergonomikus reteszelő gomb, övtartó csipesz. Lágy szalagbehúzás. Horog 3 szegeccsel.
- Pultra tehető displayben szállítva.

KÓD	HOSSZ (M)	SZÉLESSÉG (MM)			
0-33-522	3	19	X	6	3253560335229
1-33-522	3	19	-	12	3253561335228
0-33-552	5	19	X	6	3253560335526
1-33-552	5	19	-	12	3253561335525

POWERLOCK – TOK SZINTETIKUS ANYAGBÓL

- Poliészter bevonatú szénacél szalag. Övtartó csipesz.
- Pultra tehető displayben szállítva.



KÓD	HOSSZ (M)	SZÉLESSÉG (MM)			
0-33-238	3	12,7	X	6	3253560332389
1-33-238	3	12,7	-	12	3253561332388
0-33-194	5	19	X	6	3253560331948
1-33-194	5	19	-	18	3253561331947
0-33-191	5	19	X	6	3253560331917
1-33-191	5	19	-	18	3253561331916
0-33-195	5	25	X	4	3253560331955
1-33-195	5	25	-	12	3253561331954
0-33-198	8	25	X	4	3253560331986
1-33-198	8	25	-	12	3253561331985
0-33-442	10	25	X	4	3253560334420
1-33-442	10	25	-	12	3253561334429

POWERLOCK – TOK SZINTETIKUS ANYAGBÓL – INCH/MM



- Poliészter bevonatú szénacél szalag. Övtartó csipesz.
- Dupla méretjelölés: mm és inch.

KÓD	HOSSZ (M)	SZÉLESSÉG (MM)			
0-33-158	5 / 16"	19	X	6	3253560331580

MICROPOWERLOCK – INCH/MM



- Rendkívül kompakt, krómozott tok.
- Extra vastag szalag, ami akár 2,4 m-ig megtörésmentes marad.
- Kopásálló poliészter szalagbevonat.
- Reteszelő gomb, övtartó csipesz. Lágy szalagbehúzás.
- Horog 3 szegeccsel.

KÓD	HOSSZ (M)	SZÉLESSÉG (MM)			
0-33-526	8 m / 26"	25	X	4	3253560335267
0-33-531	10 m / 33"	25	X	4	3253560335311

POWERLOCK – FÉM TOK



- Poliészter bevonatú szénacél szalag. Övtartó csipesz.
- Pultra tehető displayben szállítva.

KÓD	HOSSZ (M)	SZÉLESSÉG (MM)			
0-33-218	3	12,7	X	6	3253560332181
1-33-218	3	12,7	-	12	3253561332180
1-33-041	3	19	-	12	3253561330414

POWERLOCK – KÖZVETLENÜL LEOLVASHATÓ



- 19 mm-es poliészter bevonatú szalag. Közvetlen leolvasás a felső ablakon.

KÓD	HOSSZ (M)	SZÉLESSÉG (MM)			
0-33-932	5	19	X	6	3253560339326

TYLON DUAL LOCK



- Két reteszelési pozíció: normál mód és önzáró.
- ABS tok puha gumi betétekkel.
- Professzionális minőségű szalag polimerizált lakkal és Tylon szintetikus matt fólia bevonattal (vastagság 0,14 mm).
- Övtartó csipesz.

KÓD	HOSSZ (M)	SZÉLESSÉG (MM)			
STHT36802-0	3	12,7	X	6	3253560368029
STHT36803-0	5	19	X	6	3253560368036
STHT36804-0	8	25	X	6	3253560368043

TYLON



- Rendkívül kompakt, ütészálló ABS tok. Tökéletesen csúszásmentes gumibevonat. Professzionális minőségű szalag polimerizált lakkal és Tylon szintetikus matt fólia bevonattal (vastagság 0,14 mm). Övtartó csipesz.
- Pultra tehető displayben szállítva.

KÓD	HOSSZ (M)	SZÉLESSÉG (MM)			
0-30-687	3	12,7	X	6	3253560306878
1-30-687	3	12,7	-	12	3253561306877
0-30-697	5	19	X	6	3253560306977
1-30-697	5	19	-	12	3253561306976
0-30-657	8	25	X	6	3253560306571
1-30-657	8	25	-	12	3253561306570

TYLON – INCH/MM VÁLTOZAT



- Rendkívül kompakt, ütészálló ABS tok. Tökéletesen csúszásmentes gumibevonat. Professzionális minőségű milliméteres és inches mérőszalag polimerizált lakkal és Tylon szintetikus matt fólia bevonattal (vastagság 0,14 mm).
- Övtartó csipesz.

KÓD	HOSSZ (M)	SZÉLESSÉG (MM)			
0-30-686	3 m / 10 ft	12,7	X	6	3253560306861
0-30-696	5 m / 16 ft	19	X	6	3253560306960
0-30-656	8 m / 26 ft	25	X	6	3253560306564

EUROLOCK



- Szintetikus anyagú tok. Kompakt, jól látható színben.
- Displayben szállítva.

KÓD	HOSSZ (M)	SZÉLESSÉG (MM)			
1-30-299	3	12,7	-	34	3253561302992

SUNFLEX



- Szintetikus anyagból készült tok tangenciális szalagkimenettel.

KÓD	HOSSZ (M)	SZÉLESSÉG (MM)			
0-32-189	3	12,7	X	8	3253560321895

ROLOFLEX



- Fémmel megerősített nylon tok.

KÓD	HOSSZ (M)	SZÉLESSÉG (MM)			
0-32-109	2	16	X	6	3253560321093

PLA



- Extra lapos tok szintetikus anyagból, krómózott fém bevonattal.

KÓD	HOSSZ (M)	SZÉLESSÉG (MM)			
0-32-100	3	6,35	X	12	3253560321000

PANORAMIC



- Szintetikus anyagból készült tok, fémlemezzel az alján.
- Közvetlen leolvasás a felső ablakon.
- Pultra tehető displayben szállítva.

KÓD	HOSSZ (M)	SZÉLESSÉG (MM)			
0-32-125	3	12,7	X	6	3253560321253
1-32-125	3	12,7	-	35	3253561321252

POWERLOCK KULCSTARTÓ

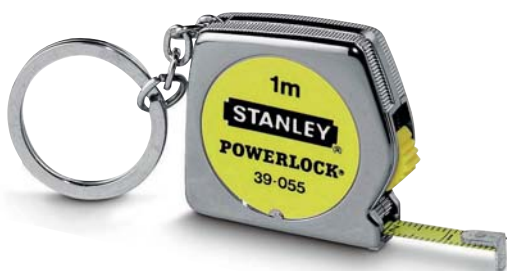

- Szintetikus anyagú tok. Automatikus szalagzárás és visszatekerés.

KÓD	HOSSZ (M)	SZÉLESSÉG (MM)			
0-39-055	1	6,35	X	6	3253560390556



HOSSZÚ MÉRŐSZALAGOK



3 MODELL



Nyitott keret
Ergonomikus
Egyszerű
Karbantartás



Félig nyitott keret
Kompakt
Egyszerű
Karbantartás



Zárt keret
Kompakt
Biztonságos
szalag

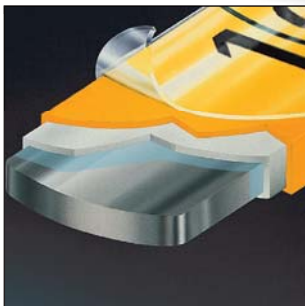

MABOLON SZALAG

Tartós, edzett szénacélból készült a keménység és a rugalmasság biztosítása érdekében. Exkluzív Mabolon átlátszó poliamid bevonat, elnyúlhatatlan és rendkívül ellenálló a mechanikai és vegyi behatások okozta kopás ellen.

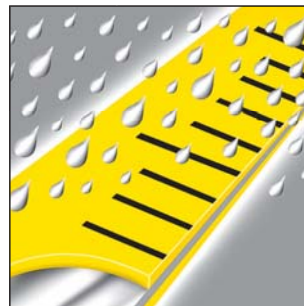

ACÉLSZALAG

9,5 mm szélességig elérhető. Jó mechanikai és kémiai kopásállóságot és maximális korrózióvédelmet garantál.

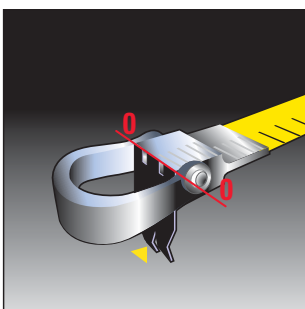

KISZERELHETŐ RÖGZÍTŐGYŰRŰ

Az edzett acélból készült, 90°-ig lehajtható a gyűrűn belüli „nulla osztás” számozással. Rögzítheti a kampót a mérendő kezdőponthoz.

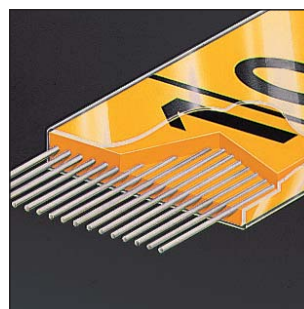

ÜVEGSZÁLAS SZALAG

A szalag megnyomása után extrudálással felvitt átlátszó bevonattal. Rugalmas, mosható, megőrzi eredeti méretét és nem vezet az elektromoságot.

ÜVEGSZÁLAS SZALAG – BEOSZTÁSOK 2 MM-KÉNT



ACÉL SZALAG – MILLIMÉTERES BEOSZTÁSOKKAL



EURÓPAI PONTOSSÁGI SZABVÁNYOK

EGK PONTOSSÁGI TŰRÉSHATÁROK



10 m	20 m	30 m	50 m	100 m
2,1 mm	4,3 mm	6,3 mm	10,3 mm	20,3 mm
4,6 mm	8,6 mm	12,6 mm	20,6 mm	40,6 mm

Minden STANLEY® hosszú mérőszalag megfelel az európai precíziós szabványoknak

Példa: Egy 20 m-es mérőszalagnál a tűréshatár 4,3 mm a teljes hosszában.

HOSSZÚ MÉRŐSZALAGOK

MASTER II KERÉK – MABOLON SZALAG



- Nyitott keret fogantyúval. Mabolon poliamid bevonattal védett szénacél szalag.
- II. pontossági osztály.

KÓD	HOSSZ (M)	SZÉLESSÉG (MM)	LEÍRÁS			
1-34-477	30	12,7	Kerék	-	1	3253561344770
1-34-478	50	12,7	Kerék	-	1	3253561344787
1-34-734	30	12,7	Mabolon csereszalag	-	1	3253561347344
1-34-737	50	12,7	Mabolon csereszalag	-	1	3253561347375

DECAJOUR KERÉK – ACIELAK SZALAG



- Acél tok epoxi festékekkel
- Acielak szalag, amely ellenáll a gyűrődéseknek és a kopásnak.
- Sárga színű szalag mm-es beosztással a tökéletes olvashatóságért minden helyzetben
- II. pontossági osztály.

KÓD	HOSSZ (M)	SZÉLESSÉG (MM)			
0-34-406	20	12,7	X	2	3253560344061

STANLEY KERÉK – ACÉLSZALAG



- Könnyű ABS tok.
- 0,115 mm vastag, jól látható számozással ellátott szalag.
- Szalag mm-es beosztással.
- Dupla szegeccsel ellátott kampó.
- II. pontossági osztály.

KÓD	HOSSZ (M)	SZÉLESSÉG (MM)			
0-34-102	10	9,5	X	6	3253560341022
0-34-105	20	9,5	X	6	3253560341053
0-34-108	30	9,5	X	6	3253560341084

FATMAX® KERÉK – ACÉLSZALAG

STANLEY
FATMAX



- ABS tok – kettős anyagú fogantyú
- Gyors tekercselés.
- II. pontossági osztály.

KÓD	HOSSZ (M)	SZÉLESSÉG (MM)			
0-34-133	20	10	X	6	3253560341336
0-34-134	30	10	X	6	3253560341343

STANLEY KERÉK – ÜVEGSZÁLAS SZALAG



- Nyitott keret rendkívül ellenálló ABS-ből.
- 40 üvegszállal megerősített szalag a maximális szakítószilárdság érdekében.
- Korrózióálló PVC bevonatú szalag UV-kezeléssel, ami nem vezeti az áramot.
- 2 mm-kénti beosztásokkal ellátott szalag.
- III. pontossági osztály.

KÓD	HOSSZ (M)	SZÉLESSÉG (MM)			
0-34-295	10	12,7	X	6	3253560342951
0-34-296	20	12,7	X	6	3253560342968
0-34-297	30	12,7	X	6	3253560342975

FATMAX® KERÉK – ÜVEGSZÁLAS SZALAG

STANLEY
FATMAX



- Ergonomikus, nyitott keret.
- 64 üvegszállal megerősített szalag fokozottan ellenáll a kopásnak és a sérüléseknek. Jól látható számozás. Gyors tekercselés.
- Levehető szalagvég, a mérendő ponthoz való rögzítéshez.
- III. pontossági osztály.

KÓD	HOSSZ (M)	SZÉLESSÉG (MM)			
2-34-814	30	19	X	2	3253562348142
2-34-824	60	19	X	2	3253562348241

POWERWINDER KERÉK – ÜVEGSZÁLAS SZALAG



- Ergonomikus, nyitott keret.
- 40 üvegszállal megerősített szalag fokozottan ellenáll a kopásnak és a sérüléseknek. Gyors tekercselés.
- Kétszínű szalag a könnyebb használatért.
- III. pontossági osztály.

KÓD	HOSSZ (M)	SZÉLESSÉG (MM)			
2-34-772	30	12,7	X	2	3253562347725
2-34-775	60	12,7	X	2	3253562347756
2-34-777	100	12,7	X	2	3253562347770

STANLEY NYITOTT KERETŰ – ÜVEGSZÁLAS SZALAG



- ABS tok – kettősanyagú fogantyú
- 40 üvegszállal megerősített szalag a maximális szakítószilárdság érdekében.
- 2 mm-kénti beosztásokkal ellátott szalag. Korrózióálló PVC bevonatú szalag UV-kezeléssel, ami nem vezeti az áramot.
- Gyors visszatekercselő fogantyú.
- III. pontossági osztály

KÓD	HOSSZ (M)	SZÉLESSÉG (MM)			
2-34-792	30	12,7	X	2	3253562347923
2-34-795	60	12,7	X	2	3253562347954

ÖSSZECSUKHATÓ FAMÉRCE



- Bükkfából készült. Többégtégű bevonattal kezelt felület. UV bevonat. Látható szegecsek nélkül.
- Kopásálló kivitelezést. Mart végek.
- Réz végzáró elemek. III. pontossági osztály.
- Displayben szállítva.

KÓD	HOSSZ (M)	SZÉLESSÉG (MM)	LÉCEK VASTAGSÁGA			
0-35-458	2	17	3 mm	X	10	3253560354589

ÖSSZECSUKHATÓ ÜVEGSZÁLAS MÉRCE



- 10 elem. Belső szegecsekkel. Dupla rugó minden csatlakozásnál.
- Mélyen gravírozott számozás. A pirossal jelölt decimális számok. Megfelel az EGK szabványoknak.
- III. pontossági osztály. 10 db 20 cm-es rész.
- Pultra tehető displayben szállítva.

KÓD	HOSSZ (M)	SZÉLESSÉG (MM)			
0-35-229	2	16	X	10	3253560352295

RUGALMAS VONALZÓ ROZSDAMENTES INOX ACÉLBÓL



- Előoldali-hátoldali beosztásjelölésekkel (1 oldal mm-ként; a hátoldal 1/2 mm-ként).













KÓD	HOSSZ (CM)	SZÉLESSÉG (MM)			
1-35-522	20	13 × 0,45	-	10	3253561355226
1-35-524	30	13 × 0,45	-	10	3253561355240
1-35-536	50	13 × 0,45	-	5	3253561355363



VÍZMÉRTÉKEK – ÚTMUTATÓ

	TERMÉKKÉP	ELLENÁLLÁS				PONTOSSÁG				VÁLASZTÉK			TRAPÉZ	TÉGLALAP	ÜTÉSÁLLÓ
		ÜTÖDÉS ELLENI VÉDELEM	KOPÁS	MONOBLOKK LIBELLA	CSERÉLHETŐ LIBELLA	± MM/MM	ÁLLÍTHATÓ LIBELLA	MEGFORDÍTHATÓSÁG	KIEGYENLÍTŐ TALP	ÁLLÍTHATÓ LIBELLA	NEM ÁRAMVEZETŐ	MÁGNESESÉG			
FATMAX® MLH		●●●	●	●		±0,5mm	●	●	●						
FATMAX® MLH MÁGNESES		●●●	●	●		±0,5mm	●	●	●						●
TMLH		●●●	●	●	●	±1mm	●	●	● 2 talp						
FATMAX®		●●●	●	●	●	±0,5mm		●	●						
FATMAX® MÁGNESES		●●●	●	●	●	±0,5mm		●	●						●
FATMAX®		●●	●	●	●	±0,5mm		●	●						
FATMAX® MÁGNESES		●●	●	●	●	±0,5mm		●	●						●
CLASSIC PRO FATMAX®		●●●	●	●		±0,5mm		●	●						
CLASSIC		●●	●	●		±0,5mm		●							
CLASSIC MÁGNESES		●●	●	●		±0,5mm		●							●
FATMAX® I-BEAM MEG-ERŐSÍTETT		●●●	●●			±0,5mm		●	●						
FATMAX® I-BEAM MÁGNESES MEG-ERŐSÍTETT		●●●	●●			±0,5mm		●	●						●
FATMAX® I-BEAM			●			±0,5mm									

VÍZMÉRTÉKEK – ÚTMUTATÓ

	TERMÉKKÉP	ELLENÁLLÁS				PONTOSSÁG				VÁLASZTÉK			
		ÜTÖDÉS ELLENI VÉDELEM	KOPÁS	MONOBLOKK LIBELLA	CSERÉLHETŐ LIBELLA	± MM/MM	ÁLLÍTHATÓ LIBELLA	MEGFORDÍTHATÓSÁG	KIEGYENLÍTŐ TALP	ÁLLÍTHATÓ LIBELLA	NEM ÁRAMVEZETŐ	MÁGNESESÉG	
FATMAX® I-BEAM MÁGNESES			●			±0,5mm						●	I-BEAM SZEKCIÓS VÍZSZINTEZŐK
STANLEY® ÁLLÍTHATÓ LIBELLÁVAL		●	●			±1,5mm			●				
PRO – I-BEAM SZEKCIÓ MAGNETICA		●●	●			±0,5mm						●	
I-BEAM ALUMÍNIUM PROFIL			●			±2mm							
G.P.		●	●			±2mm			●				
KŐMŰVES VÍZMÉRTÉK		●	●			±1mm		●					TORPEDO ÉS KÜLÖNLEGES FELHASZNÁLÁSRA VALÓ VÍZSZINTEZŐK
LEJTÉSMÉRŐ		●	●	●		±1mm		●	●	●			
FATMAX® MÁGNESES TORPEDO		●●●	●●	●		±0,5mm			●	●		●	
FATMAX® TORPEDO		●●	●			±0,5mm						●	
TORPEDO		●	●			±1,5mm		●				●	
FATMAX® TORPEDO PRO		●●	●			± 0,5mm	●	●	●	●		●	
ZSEB VÍZMÉRTÉK									●			●	

VÍZMÉRTÉKEK

FATMAX® VÍZMÉRTÉK

STANLEY
FATMAX

- Túlméretezett alumínium test. Csiszolt talpak. Bi-materiális fogantyú.
- Gumival borított végek. Nagy központi, 20%-kal megnövelt libella.
- Osztályában a legjobb pontosság: 0,5 mm/m. (akár fejjel lefelé vagy függőlegesen is).
- Displayben szállítva.



KÓD	HOSSZ (CM)	LIBELLÁK SZÁMA	FOGANTYÚK SZÁMA			
0-43-616	40	2	0	-	4	3253560436162
0-43-624	60	3	1	-	4	3253560436247
0-43-636	90	3	2	-	3	3253560436360
0-43-648	120	3	2	-	3	3253560436483
0-43-672	180	3	2	-	3	3253560436728
0-43-681	200	3	2	-	3	3253560436810

FATMAX® MÁGNESES VÍZMÉRTÉK

STANLEY
FATMAX

- Túlméretezett alumínium test. Csiszolt talpak. Bi-materiális fogantyú.
- Gumival borított végek. Nagy központi, 20%-kal megnövelt libella.
- Osztályában legjobb pontosság: 0,5 mm/m. (akár fejjel lefelé vagy függőlegesen is).
- Rendkívül erős mágnesek.
- Displayben szállítva.



KÓD	HOSSZ (CM)	LIBELLÁK SZÁMA	FOGANTYÚK SZÁMA	MÁGNESEK			
0-43-617	40	2	0	3	-	4	3253560436179
0-43-625	60	3	1	4	-	4	3253560436254
0-43-637	90	3	2	4	-	3	3253560436377
0-43-649	120	3	2	6	-	3	3253560436490
0-43-679	200	3	2	8	-	3	3253560436797

FATMAX® VÍZMÉRTÉK

STANLEY
FATMAX

- Egyedülálló alumínium szerkezet.
- Ütésálló végzárók. Ütődésnek ellenálló libellák.
- Felülről is látható központi libella.
- 2 praktikus gumi fogantyú.
- Szintezés pontossága: 0,5 mm/m



KÓD	HOSSZ (CM)	LIBELLÁK SZÁMA			
1-43-524	60	3	-	3	3253561435249
1-43-536	90	3	-	3	3253561435362
1-43-548	120	3	-	3	3253561435485
1-43-572	180	3	-	3	3253561435720

FATMAX® MÁGNESES VÍZMÉRTÉK

STANLEY
FATMAX



- Egyedülálló alumínium szerkezet.
- Ütésálló végzárók. Ütődésnek ellenálló libellák.
- Felülről is látható központi libella.
- 2 praktikus gumi fogantyú.
- Szintezés pontossága: 0,5 mm/m
- Mágneses talp

KÓD	HOSSZ (CM)	LIBELLÁK SZÁMA	MÁGNESEK			
1-43-525	60	3	3	-	3	3253561435256
1-43-537	90	3	4	-	3	3253561435379
1-43-549	120	3	5	-	3	3253561435492

CLASSIC PRO FATMAX® VÍZMÉRTÉK

STANLEY
FATMAX



- Egyedülálló alumínium szerkezet, vékony, ergonomikus profillal.
- Sima felület (a könnyebb tisztítás érdekében)
- Jól látható, ütésálló libellák.
- Innovatív libellakalibrációs és pozícionáló rendszer a nagyobb ütés- és leejtésállóság érdekében.
- Szintezés pontossága: $\pm 0,5$ mm/m – $\pm 0,75$ mm fejfelé
- Központi összekötetés a test és a vízmérték között, a folyamatos jelöléshez.
- Ütésálló gumi végzárók.

KÓD	HOSSZ (CM)	LIBELLÁK SZÁMA			
FMHT42554-1	60	2	-	1	3253561425547
FMHT42447-1	100	3	-	1	3253561424472
FMHT42559-1	120	3	-	1	3253561425592
FMHT42561-1	180	3	-	1	3253561425615

CLASSIC VÍZMÉRTÉK



- Új, ergonomikusabb kialakítás. Teljesen sima profil a habarcs vagy beton tapadásának elkerülésére. Gumi bevonatú végzárók.
- Szintezés pontossága: $\pm 0,5$ mm/m.
- Jól látható, ütésálló libellák.

KÓD	HOSSZ (CM)	LIBELLÁK SZÁMA			
STHT1-43102	40	2	-	1	3253561431029
STHT1-43103	60	2	-	1	3253561431036
STHT1-43104	80	2	-	1	3253561431043
STHT1-43105	100	3	-	1	3253561431050
STHT1-43106	120	3	-	1	3253561431067
STHT1-43107	150	3	-	1	3253561431074
STHT1-43108	180	3	-	1	3253561431081
STHT1-43109	200	3	-	1	3253561431098

CLASSIC VÍZMÉRTÉK – MÁGNESES



- Új, ergonomikusabb kialakítás. Teljesen sima profil a habarcs vagy beton tapadásának elkerülésére. Gumi bevonatú végzárók.
- Szintezés pontossága: $\pm 0,5$ mm/m.
- Jól látható, ütésálló libellák.
- Mágneses verzió.

KÓD	HOSSZ (CM)	LIBELLÁK SZÁMA	MÁGNESEK			
STHT1-43110	40	2	2	-	1	3253561431104
STHT1-43111	60	2	2	-	1	3253561431111
STHT1-43112	80	2	2	-	1	3253561431128
STHT1-43114	120	3	4	-	1	3253561431142
STHT1-43115	150	3	4	-	1	3253561431159
STHT1-43117	200	3	6	-	1	3253561431173

ALUMÍNIUM I-BEAM VÍZMÉRTÉK



- Különböző szögekbe (180°, 90°, 45°) állított libellák a szintezéshez.
- 12 mm átmérőjű libellák a jobb láthatóság és könnyebb leolvashatóság érdekében.
- Szintezés pontossága: 2 mm/m mindkét oldalon
- Gumi végzárók védik a vízmértéket az ütődések vagy esés okozta sérülésektől.
- Felső ablak a libella leolvasásához.
- Az extra nagy, ütésnek és leejtésnek ellenálló műanyag libellák.
- Folyamatos jelölés.
- Függesztőlyuk a tároláshoz.
- Sárga portaszító bevonat a vízmérték felületének jobb védelméért
- V alakú vajat a talpon csövekkel végzett munkákhoz.

KÓD	HOSSZ (CM)	LIBELLÁK SZÁMA			
0-42-072	30	2 (90°–180°)	X	10	3253562420725
0-42-073	45	3	X	10	3253561420733
0-42-074	60	3	X	10	3253561420740
0-42-076	120	3	X	10	3253561420764

STANLEY VÍZMÉRTÉK ÁLLÍTHATÓ LIBELLÁVAL



- Sajtolt alumínium test I-beam profillal.
- 1 vízszintes libella, 1 függőleges libella és 1 állítható libella a szögek pontos meghatározásához
- Szintezés pontossága: 1,5 mm/m
- Centiméteres beosztások a tetején.

KÓD	HOSSZ (CM)	LIBELLÁK SZÁMA			
1-42-919	40	2	-	3	3253561429194
1-42-920	60	3	-	3	3253561429200
1-42-921	80	3	-	3	3253561429217
1-42-922	100	3	-	3	3253561429224
1-42-923	120	3	-	3	3253561429231

I-BEAM FATMAX® VÍZMÉRTÉK – MEGERŐSÍTETT PROFILLAL

STANLEY
FATMAX



- Alumínium test.
- 3 libella: 2 függőleges és 1 vízszintes.
- Hornyolt és köszörült alap csövekhez való használatra.
- Szintezés pontossága: 0,5 mm/m.
- Ütésálló gumi végzárók.

KÓD	HOSSZ (CM)	LIBELLÁK SZÁMA			
XTHT1-42131	60	3	-	2	3253561421310
XTHT1-42134	120	3	-	2	3253561421341
XTHT1-42138	180	3	-	1	3253561421389

I-BEAM FATMAX® MÁGNESES VÍZMÉRTÉK – MEGERŐSÍTETT PROFILLAL

STANLEY
FATMAX



- Alumínium test.
- 3 libella: 2 függőleges és 1 vízszintes.
- Hornyolt és köszörült alap csövekhez való használatra.
- Szintezés pontossága: 0,5 mm/m.
- Ütésálló gumi végzárók.
- Mágneses.

KÓD	HOSSZ (CM)	LIBELLÁK SZÁMA			
XTHT1-42132	60	3	-	2	3253561421327
XTHT1-42135	120	3	-	2	3253561421358
XTHT1-42139	200	3	-	1	3253561421396

I-BEAM FATMAX® VÍZMÉRTÉK

STANLEY
FATMAX



- Alumínium test, nagyobb központi libellával és jobb láthatósággal.
- Szintezés pontossága: 0,5 mm/m.
- Milliméteres beosztású vonalzó, ütésálló gumi végzárók
- Ceruzatartóval (és ceruzával).

KÓD	HOSSZ (CM)	LIBELLÁK SZÁMA			
1-43-553	60	3	-	2	3253561435539
1-43-555	120	3	-	2	3253561435553
1-43-557	180	3	-	2	3253561435577

I-BEAM FATMAX® MÁGNESES VÍZMÉRTÉK

STANLEY
FATMAX



- Alumínium test, nagyobb központi libellával és jobb láthatósággal.
- Szintezés pontossága: 0,5 mm/m.
- Milliméteres beosztású vonalzó, ütésálló gumi végzárók
- Ceruzatartóval (és ceruzával). Mágneses.

KÓD	HOSSZ (CM)	LIBELLÁK SZÁMA			
1-43-554	60	3	-	2	3253561435546
1-43-556	120	3	-	2	3253561435560
1-43-558	200	3	-	2	3253561435584

FATMAX® MLH VÍZMÉRTÉK

STANLEY
FATMAX



- Új, ergonomikus kialakítás, nagy vízszintes libella a gyorsabb és pontosabb leolvasás érdekében.
- Megnövelt pontosság: - 0,5mm/m.
- Mart alap a nagyobb pontosság érdekében a munkalapon. Sima epoxi festék (könnyen tisztítható és hosszabb élettartamú).
- „Made in France” címke – a megbízhatóság garanciája.

KÓD	HOSSZ (CM)	LIBELLÁK SZÁMA	TALP			
1-42-311	30	2	-	-	4	3253561423116
1-42-312	40	2	-	-	4	3253561423123
1-42-313	50	2	-	-	4	3253561423130
1-42-314	60	2	-	-	4	3253561423147
1-42-315	80	2	-	-	4	3253561423154
1-42-316	100	2	-	-	4	3253561423161
1-42-421	40	2	mágneses	-	4	3253561424212
1-42-422	50	2	mágneses	-	4	3253561424229
1-42-423	60	2	mágneses	-	4	3253561424236

TMLH-3205 KÉT TALPÚ VÍZMÉRTÉK



- Alumíniumötvözet test.
- 2 törésálló libella.
- Köszörült talpak és oldalvégek.
- Szintezés pontossága: 1 mm/m

KÓD	HOSSZ (CM)	LIBELLÁK SZÁMA			
1-42-251	40	2	-	4	3253561422515
1-42-252	50	2	-	4	3253561422522
1-42-253	60	2	-	4	3253561422539
1-42-254	80	2	-	4	3253561422546

DIGITÁLIS SZÖGMÉRŐ ÉS VÍZMÉRTÉK



- LCD kijelző. Mérési szög: 0°–225°.
- Ütődésálló libellák: 1 vízszintes és 1 függőleges.
- Eloxált alumínium profil. Szögmérés pontossága: ±0,1°.
- Kar hossza: 43 cm.
- Funkciók: újrakalibrálás, szünet, kiegészítő szög, összetett szög.
- Esési tesztelés: 1 méter betonra.
- Hordtáskával

KÓD	HOSSZ (CM)	LIBELLÁK SZÁMA			
0-42-087	40	2	X	1	3253560420871

FATMAX® DIGITÁLIS VÍZMÉRTÉK

STANLEY
FATMAX



- LCD kijelző. Egyenes és fejjel lefelé történő 360°-os szögolvasás
- Funkciók: szünet, fok és % mód, újralibrálás.
- Memória: 9 utolsó mérés tárolása.
- Hangjelzés 0°, 45° és 90°-nál. Elem töltöttségi szint jelző.
- Pontosság: 0,10° 0° és 90° esetén, 0,20° egyéb szögeknél.
- Mágneses alap. Mindkét oldalon állítható. Két ütésálló libella 0 és 90°-ban. Esési próba: 1 méter betonra.
- 2 db LR03-AAA 1,5 V-os elemmel működik.
- Hordtáskával.

KÓD	HOSSZ (CM)	LIBELLÁK SZÁMA			
0-42-063	40	2	X	1	3253560420635
0-42-065	60	2	X	1	3253560420659
0-42-086	120	2	X	1	3253560420864

OSZLOP VÍZMÉRTÉK



- Tökéletes függőleges felületek kiegyenlítésére.
- 4 mágnessel felszerelve, fém felületeken való használatra.
- 2 belső süllyesztett vízszintes libealla, 1 függőleges.
- Összecsukható, csavartartó házzal.

KÓD	LIBELLÁK SZÁMA			
0-47-720	3	X	4	3253560477202

FELÜLET VÍZMÉRTÉK – KÖR ALAKÚ



- Csavarokhoz előfúrt műanyag talp.
- Többfunkciós: felszerelhető berendezésekre.
- Kettős központosítási referencia: külső és belső.
- Méretek: 40 mm (átmérő) × 12 mm (magasság).

KÓD			
0-42-127	X	12	3253560421274

G.P. VÍZMÉRTÉK



- Alumíniumötvözet test.
- Gépi csiszolt talp a maximális pontosság érdekében.
- Szintezés pontossága: 1 mm/m

KÓD	HOSSZ (CM)	LIBELLÁK SZÁMA			
1-42-799	25	2	-	5	3253561427992
1-42-802	40	2	-	5	3253561428029
1-42-804	60	2	-	5	3253561428043

KŐMŰVES VÍZMÉRTÉK

- Rendkívül ellenálló alumínium test. 1 vízszintes libella, 1 függőleges libella.
- Pontosság: ± 1 mm/m.
- Két fogantyú egymástól 1 méterre a könnyű fogás érdekében.
- Útésálló védelem a végein.



KÓD	HOSSZ (CM)	SZÉLESSÉG (CM)	LIBELLÁK SZÁMA			
0-42-323	200	10	2	X	5	3253560423230

ZSEB VÍZMÉRTÉK



- Rendkívül ellenálló, szintetikus anyagból készült ház.
- Hornyolt mágneses talp (csövekhez).
- Kompakt méretű, zsebben elfér: 83 mm (H) x 45 mm (M) x 12 mm (SZ).
- 2 jól látható libella. Övtartó csipesz.

KÓD	HOSSZ (CM)	LIBELLÁK SZÁMA			
0-42-130	8,3	2	X	6	3253560421304

FATMAX® TORPEDO PRO VÍZMÉRTÉK

STANLEY
FATMAX



- Sajtolt, könnyű és szilárd alumínium test. Mágneses talp.
- A gumirozott végzárók ellenállnak az ütéseknek és nem karcolják meg a felületeket.
- Extra nagy központi libella – a nagyobb tartósság és pontosság érdekében.
- 3 libella, amelyek közül az egyik vízszintes és 360°-ban állítható.
- Szintezés pontossága: 0,5 mm/m.

KÓD	HOSSZ (CM)	LIBELLÁK SZÁMA			
XTHT0-42495	23	3	X	4	3253560424954

TORPEDO VÍZMÉRTÉK



- Alumínium ház, mágneses talp.
- Gumirozott végzárók és felső libella foglalat.
- Csövekbe is helyezhető hornyolt talp.
- Útésálló központi libella. 3 libella: vízszintes, függőleges és 45°-os.
- Szintezés pontossága: 1 mm/m

KÓD	HOSSZ (CM)	LIBELLÁK SZÁMA			
0-43-511	23	3	X	6	3253560435110

TORPEDO VÍZMÉRTÉK – ALUMÍNÍUM



- Hornyolt alumínium ötvözet test.
- 3 libella: vízszintes, függőleges és 45°-os.
- Felső olvasóablak.
- Mágneses talp.
- Szintezés pontossága: 1 mm/m

KÓD	HOSSZ (CM)	LIBELLÁK SZÁMA			
0-42-465	23	3	X	6	3253560424657

TORPEDO BASIC VÍZMÉRTÉK



- Hornyolt ütésálló szintetikus anyagból készült ház.
- Felső olvasóablak.
- Szintezés pontossága: 1 mm/m

KÓD	HOSSZ (CM)	LIBELLÁK SZÁMA			
0-42-294	20	3	X	6	3253560422943

TORPEDO FATMAX® VÍZMÉRTÉK

STANLEY
FATMAX



- Alumínium öntvény ház. Ütődésálló libellák.
- Szintezés pontossága: 0,5mm/m. Nagy központi libella a könnyű leolvasáshoz. Extra erős mágnesek.
- Hornyolt talp a csöveken való használathoz.

KÓD	HOSSZ (CM)	LIBELLÁK SZÁMA			
0-43-603	22	3	X	6	3253560436032

TORPEDO FATMAX® MÁGNESES VÍZMÉRTÉK

STANLEY
FATMAX



- Alumínium öntvény ház.
- 1 vízszintes libella, 1 függőleges libella és 1 állítható libella a szögek pontos meghatározásához.
- Hornyolt talp a csöveken való használathoz.
- Rendkívül erős mágnesek.
- Szintezés pontossága: 0,5 mm/m.

KÓD	HOSSZ (CM)	LIBELLÁK SZÁMA			
0-43-609	25	3	X	6	3253560436094

LEJTÉSMÉRŐ VÍZMÉRTÉK



- Présöntvény test prizmás alappal.
- Lejtős felületek kialakítására és szabályozására
- Ütődésálló libellák.
- Fa tokban szállítva.

KÓD	HOSSZ (CM)	LIBELLÁK SZÁMA			
1-42-262	50	1	-	1	3253561422621

JELÖLŐK ÉS CERUZÁK

FATMAX® ALKOHOLOS FILCTOLL – 2 DARABOS CSOMAG

STANLEY
FATMAX



- Tartós hegyű filctoll. Fekete színű.
- Víz- és olajálló tinta. Csúszásmentes szár és kupak, két anyagú test. Betonra, csempékre, szerszámokra, fára, fémre...

KÓD			
0-47-314	X	12	3253560473143

FATMAX® SZÍNES ALKOHOLOS FILCTOLL – 3 DARABOS CSOMAG

STANLEY
FATMAX



- Tartós, szögletes hegyű filctoll. 3 különböző szín: fekete, piros, kék.
- Víz- és olajálló tinta. Csúszásmentes szár és kupak, két anyagú test. Betonra, csempékre, szerszámokra, fára, fémre...

KÓD			
0-47-315	X	12	3253560473150

FATMAX® ALKOHOLOS FILCTOLL – 2 DARABOS CSOMAG

STANLEY
FATMAX



- Tartós vékony hegyű filctoll. Fekete színű.
- Víz- és olajálló tinta. Csúszásmentes szár és kupak, két anyagú test. Betonra, csempékre, szerszámokra, fára, fémre...

KÓD			
0-47-312	X	12	3253560473129

FATMAX® SZÍNES ALKOHOLOS FILCTOLL – 3 DARABOS CSOMAG

STANLEY
FATMAX



- Tartós vékony hegyű filctoll. 3 különböző szín: fekete, piros, kék.
- Víz- és olajálló tinta. Csúszásmentes szár és kupak, két anyagú test. Betonra, csempékre, szerszámokra, fára, fémre...

KÓD			
0-47-322	X	12	3253560473228

ALKOHOLOS FILCTOLL – 2 DARABOS CSOMAG



- Vékony hegyű filctoll. Vízálló fekete tinta.
- Vízálló tinta. Beton, csempék, szerszámok, fa, fém, csövek jelölésére...

KÓD			
0-47-316	X	24	3253560473167

MINI ALKOHOLOS FILCTOLL – 72 DARABOS CSOMAG



- Vékony hegyű filctoll. A legtöbb felület letörölhetetlenül jelölhető vele.
- Beton, csempe, szerszámok, fa, fém, csövek jelölésére...

KÓD	LEÍRÁS			
1-47-324	Fekete tinta	-	72	3253561473241
1-47-329	Fekete, piros, zöld, kék tinta	-	72	3253561473296

FÜGGŐÖN LIBELLÁVAL



- Ütődésálló libella a függőleges helyzet szabályozásához. Mágneses talp.

KÓD	ZSINÓR HOSSZA (M)	SÚLY (G)			
0-03-804	10	335	X	6	3253560038045

CSONKA KÚPOS FÜGGŐÖN



KÓD	ZSINÓR HOSSZA (M)	SÚLY (G)			
0-47-160	3	500	X	6	3253560471606

FATMAX® KICSAPÓZSINÓR

STANLEY
FATMAX



- Függőnként is használható.
 - Ergonomikus, ellenálló alumínium tok.
 - Az átlátszó tartály lehetővé teszi a benne lévő por mennyiségének megtekintését.
 - Gyors zsinór visszacsévéző mechanizmus: 1:5 arány.
 - Rozsdamentes acél horog. Fém hajtókar. Nylon zsinór. Övtartó csipesz.
- Tartály kapacitása: 45 g por.

KÓD	ZSINÓR HOSSZA (M)			
0-47-480	30	X	6	3253560474805

FATMAX® KICSAPÓZSINÓR KÉSZLET – FEKETE POR

STANLEY
FATMAX



- FATMAX® kicsapózsínór készlet kód: 0-47-480 + 1 flakon fekete por 225 gr

KÓD	ZSINÓR HOSSZA (M)			
0-47-488	30	X	6	3253560474881

FATMAX® KICSAPÓZSINÓR KÉSZLET

STANLEY
FATMAX



- FATMAX® kicsapózsínór készlet kód: 0-47-140 + 1 flakon kék por 115 gr. + marker
- Displayben szállítva.

KÓD	ZSINÓR HOSSZA (M)			
0-47-681	30	X	6	3253560476816

POWERWINDER KICSAPÓZSINÓR



- Függetlenül is használható.
- Tartós Abs tok.
- Az átlátszó tartály lehetővé teszi a benne lévő por mennyiségének megtekintését.
- Gyors zsínór visszacsévélő mechanizmus: 1:3,5 arány.
- Fém zárral ellátott fogantyú. Tartály kapacitása: 45 g por.

KÓD	ZSINÓR HOSSZA (M)			
0-47-460	30	X	6	3253560474607

POWERWINDER KICSAPÓZSINÓR KÉSZLET



- Powerwinder kicsapózsínór kód: 0-47-460 + 1 flakon kék por 113 gr. + zsínórvíz mérték.

KÓD	ZSINÓR HOSSZA (M)			
0-47-465	30	X	5	3253560474652

ALUMÍNIUM KICSAPÓZSINÓR



- Szabályozható a kibocsátott por mennyisége.
- Behúzható zsínórzár és visszatekerceselő hajtókar.
- Függetlenül is használható.

KÓD	ZSINÓR HOSSZA (M)			
0-47-100	30	X	6	3253560471002

STANLEY KICSAPÓZSINÓR



- Tartós Abs tok. Hajtókar zárral.
- Tartály kapacitása: 30 g por.

KÓD	ZSINÓR HOSSZA (M)			<input type="checkbox"/>	
0-47-440	30	X	6	8,80	3253560474409

STANLEY KICSAPÓZSINÓR KÉSZLET



- STANLEY kicsapózsinór készlet kód: 0-47-440 + 1 flakon kék por 113 gr. + zsinórvízmérték.

KÓD	ZSINÓR HOSSZA (M)			<input type="checkbox"/>	
0-47-443	30	X	5	10,00	3253560474430

STANLEY KOMPAKT KICSAPÓZSINÓR



- Rendkívül tartós és könnyű ABS tok.
- Puha gumibetétek a kényelmesebb használatért.
- Gyors zsinór visszacsévlő mechanizmus, 3:1 arány – 3-szor gyorsabban csévl vissza, mint egy normál kicsapózsinór.
- A tartály kapacitása 28 g por – körülbelül 50 jelölésre elegendő.
- 9 méteres zsinór.
- Övcsipesz.
- Kisebb mint a fele egy hagyományos kicsapó zsinórnak (térfogatában).

KÓD	LEÍRÁS			<input type="checkbox"/>	
STHT0-47147	STANLEY kompakt kicsapózsinór	X	6	8,00	3253560471477
STHT0-47244	Kicsapózsinór készlet + kék festék 115 gr.	X	12	10,10	3253560472443

TARTALÉK KICSAPÓZSINÓR



- Pamut.
- 1 mm átmérőjű.

KÓD	ZSINÓR HOSSZA (M)			<input type="checkbox"/>	
0-47-101	30	X	6	7,65	3253560471019

FATMAX® KRÉTAPOR KICSAPÓZSINÓRHOZ

STANLEY
FATMAX



- Piros és fekete színben. Markánsabb és tartósabb vonalakat rajzolnak, elkerülik a foltok kialakulását nedves környezetben.
- Displayben szállítva.

KÓD	TARTALOM (G)	SZÍN			
9-47-821	225	Piros	-	18	3253569478217
9-47-822	225	Fekete	-	18	3253569478224

PORFESTÉK KICSAPÓZSINÓRHOZ



KÓD	TARTALOM (G)	SZÍN			
1-47-403	115	Kék	-	12	3253561474033
1-47-404	115	Piros	-	12	3253561474040
1-47-803	225	Kék	-	12	3253561478031
1-47-804	225	Piros	-	12	3253561478048
1-47-917	1000	Kék	-	6	3253561479175
1-47-919	1000	Piros	-	6	3253561479199

ÁCS CERUZÁK – PUHA MM.300



· Ácsoknak, 300 mm.

KÓD	SZÍN	CSOMAGOLÁS.			
STHT1-72997	Piros	1 db	-	72	3253561729973

KŐMŰVES CERUZA – KEMÉNY MM.300



· Asztalosoknak, kőműveseknek, 300 mm.

KÓD	SZÍN	CSOMAGOLÁS.			
STHT1-72998	Zöld	1 db	-	72	3253561729980

ÁCS CERUZA – PUHA MM.176



· Ácsoknak, 176 mm.

KÓD	SZÍN	CSOMAGOLÁS			
1-03-850	Piros	1 db.	-	60	3253561038501

KŐMŰVES CERUZA – KEMÉNY MM.176



· Asztalosoknak, kőműveseknek, 176 mm.

KÓD	SZÍN	CSOMAGOLÁS			
1-03-851	Zöld	1 db.	-	60	3253561038518

DERÉKSZÖGEK

ASZTALOS DERÉKSZÖG

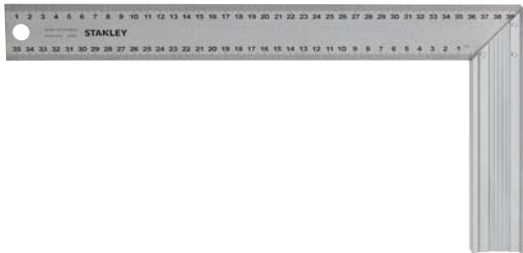

- Rozsdamentes acél vonalzó mm-es beosztásokkal. 2 oldalas.
- 45°-os alap öntött alumíniumból

KÓD	HOSSZ (MM)	SZÉLESSÉG (MM)			
1-45-685	140	250	-	6	3253561456855
1-45-686	200	300	-	6	3253561456862
1-45-687	200	400	-	6	3253561456879

ÁCS DERÉKSZÖG



- Metrikus és collos jelöléssel, edzett acélból
- Jelölés beosztás: 2 mm

KÓD	HOSSZ (MM)	SZÉLESSÉG (MM)			
1-45-530	600	400	-	6	3253561455308

ÖSSZECSUKHATÓ DERÉKSZÖG



- Alumínium test. 90° és 45° kijelölésére. Különösen alkalmas burkolólapok lerakására.
- Kompakt, nagyon könnyen tárolható. Lyuk a falra akasztáshoz.
- Méretek: 122 × 122 × 172 cm.

KÓD	HOSSZ (CM)	SZÉLESSÉG (CM)			
1-45-013	172	122	-	4	3253561450136

TOLÓMÉRŐ



- Beállító csavarral.

KÓD	HOSSZ (MM)			
1-35-603	220	-	10	3253561356032

KOMBINÁLT DERÉKSZÖG



- Szintetikus anyagból készült fogantyú visszacsatoló libellával.
- Kivehető 30 cm-es, mm-es beosztású vonalzó
- Beépített libellával.

KÓD	HOSSZ (MM)			
2-46-017	300	X	6	3253562460172

SZÖGMÁSOLÓ



- Szintetikus anyagból.
- Nikkelezett acél penge.

KÓD	HOSSZ (MM)			
0-46-825	210	X	6	3253560468255

PROFESSZIONÁLIS SZÖGMÁSOLÓ



- Szintetikus anyagból.
- Edzett, kékített penge krómozott zárókkal.
- Dupla beállítási lehetőség: mobil vagy fix 3 szögben.

KÓD	HOSSZ (MM)			
0-46-529	228	X	6	3253560465292
0-46-535	267	X	6	3253560465353

PÁRHUZAMJELŐLŐ



- Inchben és milliméterben.
- Nyomkövető karctú edzett acélból.
- Jelölés 150 mm hosszan.

KÓD	LUNGHEZZA TOTALE (MM)			
2-47-064	215	X	5	3253562470645



KÉZI SZERSZÁMOK

A híres „STANLEY® kés” feltalálói a rögzített/visszahúzható pengéjű kések és vágók legteljesebb választékát kínálják. A termékcsalád innovatív tulajdonságai megfelelnek az építőipar és a professzionális kézművesek igényeinek.











A kéziszerszámok kínálatában megtalálhatók a kések, biztonsági kések, vágók, pengék, fűrészek és fémfűrészek, famegmunkáló szerszámok, csavarhúzó, kalapácsok és kalapácsok, szegecsek, tűzőgépek.

KÉSEK – TERMÉK ÚTMUTATÓ

MODELL	TERMÉKFOTÓ	FÉMTEST	KETTŐS ANYAGÚ BEVONAT	CSERE- PENGÉKET TARTALMAZ	GYORS PENGECSERE	ZÁRHTÓSÁG
FMHT0-10288 FATMAX® EXOCHANGE KÉS		•	•	•	•	•
STHT0-10194 KÖRPENGÉS KÉS			•			
STHT0-10193 BIZTONSÁGI KÉS		•				
10-818 FATMAX® RÖGZÍTETT PENGÉS KÉS		•		•		•
10-819 FATMAX® VISSZAHÚZHATÓ PENGÉS KÉS		•		•		•
10-789 FATMAX® DUPLAPENGÉS KÉS		•		•	•	•
10-778 FATMAX® VISSZAHÚZHATÓ PENGÉS KÉS		•	•	•	•	•
10-788 GYORSCSERÉLŐS, FÉMHÁZAS, TRAPÉZ PENGÉS KÉS		•	•	•	•	•
10-122 VISSZAHÚZHATÓ PENGÉS, TITÁN KÉS		•		•	•	•
10-099 PROFESSZIONÁLIS, VISSZAHÚZHATÓ PENGÉS, FÉMHÁZAS KÉS		•		•		•
10-189 FÉMHÁZAS, TRAPÉZ PENGÉS BIZTONSÁGI KÉS		•		•	•	
10-088 MŰANYAGHÁZAS VISSZAHÚZHATÓ PENGÉS KÉS				•	•	•
10-237 ÖNTÖLTŐS, VISSZAHÚZHATÓ PENGÉS KÉS		•		•	•	•
10-242 FATMAX® BIZTONSÁGI KÉS		•	•	•	•	
STHT10479-0 PREMIUM VISSZAHÚZHATÓ PENGÉS KÉS		•	•	•	•	•
STHT10430-0 VISSZAHÚZHATÓ PENGÉS KÉS		•	•	•	•	•
STHT10432-0 VISSZAHÚZHATÓ PENGÉS KÉS ÖVCSIPESSZEL		•	•		•	•

RÖGZÍTETT/VISSZAHÚZHATÓ PENGÉS KÉSEK

KÉSEK – TERMÉK ÚTMUTATÓ

MODELL	TERMÉKFOTÓ	FÉMTEST	KETTŐS ANYAGÚ BEVONAT	CSERE- PENGÉKET TARTALMAZ	GYORS PENGECSERE	ZÁRHTÓSÁG	
10-780 FATMAX® RÖGZÍTETT PENGÉS KÉS		•	•	•	•	•	RÖGZÍTETT PENGECS KÉSEK
10-550 TITÁN KÉS, TRAPÉZ ÉS KAMPÓS PENGEKHEZ		•		•	•	•	
10-199 PROFESSZINÁLIS FÉMHÁZAS KÉS		•		•		•	
10-813 MULTIFUNKCIÓS QUICKSLIDE KÉS		•			•	•	EGYEB KÉSEK
10-253 SPORT ÖSSZECSUKHATÓ ZSEBKÉS		•					
10-825 FATMAX® ÖSSZECSUKHATÓ, VISSZAHÚZHATÓ PENGÉS KÉS		•		•	•		
10-243 ÖSSZECSUKHATÓ BIZTONSÁGI KÉS		•		•	•		
10-244 BIZTONSÁGI CSOMAGOLÓANYAGVÁGÓ KÉS							
FMHT0-10312 SPORT FATMAX® PREMIUM KÉS		•					
FMHT0-10311 SPORT FATMAX® KÉS		•					
STHT10424-0 RÖGZÍTETT PENGÉS ÖSSZECSUKHATÓ KÉS		•	•		•	•	

KÉSEK – TERMÉK ÚTMUTATÓ

	TERMÉKEK	NAGY TRAPÉZ PENGÉ 11-700 / 11-921 / 11-916 / 11-800	KIS TRAPÉZ PENGÉ 11-911	SZABÁNYOS PENGÉ, LEKERÉKÍTETT HEGGYEL 11-987	LAMA UNCINO 11-983	KONKÁV PENGÉ 11-952	LAMINÁLTANYAGVÁGÓ KÉSHÉZ VALÓ PENGÉ 11-941	
10-780	FATMAX® RÖGZÍTETT PENGÉS KÉS	●	●		●	●	●	RÖGZÍTHETŐ KÉSEK
10-550	TITÁN KÉS, TRAPÉZ ÉS KAMPÓS PENGÉKHEZ	●	●		●		●	
10-199	PROFESSZIÁLIS FÉMHAZAS KÉS	●	●		●		●	
10-818	FATMAX® RÖGZÍTETT PENGÉS KÉS		●	●	●	●		
FMHT0-10288	FATMAX® EXOCHANGE	●	●	●	●	●	●	VISSZAHÚZHATÓ PENGÉS KÉSEK
STHT0-10192	LAMINÁLTANYAGVÁGÓ KÉS						●	
STHT0-10193	BIZTONSÁGI KÉS	●	●	●	●	●		
10-819	FATMAX® VISSZAHÚZHATÓ PENGÉS KÉS		●	●	●	●		
10-789	FATMAX® DUPLAPENGÉS KÉS	●	●		●	●	●	
10-778	FATMAX® VISSZAHÚZHATÓ PENGÉS KÉS	●	●		●	●	●	
10-788	GYORSCSERÉLŐS, FÉMHAZAS, TRAPÉZ PENGÉS KÉS	●	●		●		●	
10-122	TITAN RB	●	●		●	●	●	
10-189	BIZTONSÁGI KÉS	●	●	●	●	●	●	
10-099	PROFESSZIONÁLIS, VISSZAHÚZHATÓ PENGÉS, FÉMHAZAS KÉS	●		●	●	●	●	
10-088	MŰANYAGHÁZAS VISSZAHÚZHATÓ PENGÉS KÉSE	●	●		●	●	●	
STHT10479-0	PREMIUM VISSZAHÚZHATÓ PENGÉS KÉS	●	●	●	●	●		
STHT10430-0	VISSZAHÚZHATÓ PENGÉS KÉS	●	●	●	●	●		
STHT10432-0	VISSZAHÚZHATÓ PENGÉS KÉS ÖVCSIPESSZEL	●	●	●	●	●		

PENGÉK – TERMÉK ÚTMUTATÓ

MODELL	TERMÉKFOTÓ	MŰANYAG	SZÖNYEG/TAPÉTA	ANTINFORTUNISTICA	SZÖVETEK	BŐR	PRECÍZIÓS BEFEJEZÉS	FÉM
10-245 BIZTONSÁGI PENGE CSOMAGOLÓANYAGVÁGÓ KÉSHEZ		•		•	•			
11-800 KARBID TRAPÉZPENGE		•	•		•	•	•	•
STHT0-11941 PENGE LAMINÁLTANYAGVÁGÓ KÉSHEZ		•				•		
11-700 NAGY TRAPÉZ PENGE		•	•		•		•	
11-911 KIS TRAPÉZ PENGE		•	•					
11-921 NAGY TRAPÉZ PENGE		•	•					
11-916 NAGY TRAPÉZ PENGE LYUKAKKAL		•	•					
11-987 TRAPÉZ PENGE, LEKEREKÍTETT HEGGYEL, BIZTONSÁGI KÉSHEZ				•				
11-983 KAMPÓS PENGE			•					
11-967 NAGY BELSŐ KAMPÓS PENGE			•					
11-952 KONKÁV PENGE						•		
11-980 KAMPÓS PENGE						•		



STANLEY
FATMAX



A volfrámkarbidot nagy teljesítményű lézerrel viszik fel a pengére



A karbid lerakódik az élzésre



A gyémántkorongok megfelelő szöget adnak a pengének



A csak az élzésen lévő keményfém bevonat lehetővé teszi, hogy a penge rugalmas maradjon

JELLEMZŐK

- A vágóél 10-szer tovább tart, mint egy hagyományos, normál pengénél.
- A volfrám-karbid keménysége és szilárdsága a gyémánt után a második.
- Csak az élzés kap keményfém bevonatot. Ennek köszönhetően a penge rugalmas marad.

PENGÉK – TERMÉK ÚTMUTATÓ

NAGY TRAPÉZ PENGÉK



CSOMAGOLÁS		STANDARD, LYUK NÉLKÜLI	STANDARD, LYUKAKKAL	FATMAX®	KARBID
5 penge	10			0-11-700	0-11-800
10 penge	10	2-11-921		2-11-700	2-11-800
50 penge	1			4-11-700	8-11-800
100 penge	1	1-11-921	1-11-916	1-11-700	
100 penge (10 x 10 display)	1	6-11-921	6-11-916		
400 penge	1	4-11-921			

KIS TRAPÉZ PENGÉK



CSOMAGOLÁS		STANDARD, LYUK NÉLKÜLI	
5 penge	10	0-11-911	
10 penge	10	2-11-911	
100 penge	1	1-11-911	

KAMPÓS PENGÉK



CSOMAGOLÁS		STANDARD, LYUK NÉLKÜLI	STANDARD, LYUKAKKAL	
10 penge	10	2-11-983		
100 penge	1	1-11-983	1-11-802	
100 penge (10 x 10 display)	1		6-11-802	

TÖRDELHETŐ PENGÉK 25 MM



CSOMAGOLÁS		STANDARD	FATMAX®	CARBIDE	
5 penge	6		0-11-725	STHT0-11825	
10 penge	10	0-11-325	2-11-725		
20 penge	1	1-11-325	3-11-725	STHT3-11825	

TÖRDELHETŐ PENGÉK 18 MM



CSOMAGOLÁS		STANDARD	FATMAX®	CARBIDE	
5 penge	10		0-11-718	STHT0-11818	
10 penge	10	0-11-301	2-11-718	STHT2-11818	
50 penge	1	3-11-301	3-11-718	STHT8-11818	
100 penge	1	1-11-301	1-11-718		

TÖRDELHETŐ PENGÉK 9 MM



CSOMAGOLÁS		STANDARD	
10 penge	10	0-11-300	
100 penge	1	1-11-300	

KIVÁLASZTÁSI ÚTMUTATÓ

MINDEN IGÉNYHEZ A LEGMEGFELELŐBB KÉS

A híres „STANLEY® kés” feltalálói a rögzített/visszahúzható pengéjű kések és vágók legteljesebb választékát kínálják a felhasználók számára. A termékcsalád innovatív tulajdonságai megfelelnek az építőipar és a professzionális kézművesek támasztotta minden igénynek.



RÖGZÍTETT PENGÉS KÉSEK

A legnehezebb alkalmazásokhoz tervezték, és a STANLEY® trapéz pengék teljes választékával használhatóak. A legtöbb STANLEY® kés gyorsan cserélhető pengemechanizmussal rendelkezik.



VISSZAHÚZHATÓ PENGÉS KÉSEK

A rögzített pengéjű késhez hasonló teljesítményt nyújt, de azzal az előnnyel rendelkezik, hogy használaton kívül a pengét vissza lehet húzni.



VÁGÓ 25 MM ÉS 18 MM

Ideális olyan helyzetekben, amikor törmelék tapad a pengére. A vágó pengéje mindig éles marad, de elég szilárd és erős ahhoz, hogy nagy nyomást lehessen kifejteni vele anélkül, hogy eltörne.



VÁGÓ 9 MM

Tökéletes lapanyagok – kifejezetten vékonyabb és kényesebb anyagokhoz – vágásához, valamint barkácsoláshoz.



BIZTONSÁGI KÉSEK

A vágási megoldások új, teljes választéka. Első a biztonság!



HOBBY-, SPORT- ÉS ZSEBKÉSEK

Zseb-, hobbi- és sportkések széles választéka, amelyek ideálisak a legkülönbözőbb felhasználáshoz.

KÉSEK, VÁGÓK ÉS PENGÉK

FATMAX® VISSZAHÚZHATÓ PENGÉS KÉS

STANLEY
FATMAX



- Alumínium test. Könnyű szerszám nélküli pengecseré.
- Forgó késnyílás, mágnes tartja a pengét csere közben. Pengetároló tok a kés hátuljában.
- Nagyon hosszú test, lekerekített véggel.
- A pengetárolóba egy 10 pengés adagoló fér el.
- 10 tartalék pengét tartalmaz.

KÓD	HOSSZ (MM)			
0-10-819	205	X	6	3253560108199

VISSZAHÚZHATÓ PENGÉS TITÁN KÉS



- Zománcozott alumínium test.
- Sárgaréz kerék.
- Ergonomikus markolat
- 3 tartalék pengét tartalmaz.

KÓD	HOSSZ (MM)			
2-10-122	185	X	12	3253562101228

FATMAX® EXOCHANGE KÉS

STANLEY
FATMAX



- Az első visszahúzható trapézpengés kés, mágneses „kihúzható” pengetartóval az egyszerűbb, biztonságosabb és gyorsabb pengebetöltésért.
- Fém test. Soft Touch Grip csúszásgátló markolat.
- Simán mozgó pengegörgető gomb.
- Felül nyíló pengetartó a gyors pengecseréhez
- 5 tartalék pengét tartalmaz.

KÓD	HOSSZ (MM)			
FMHT0-10288	190	X	4	3253560102883

FATMAX® VISSZAHÚZHATÓ PENGÉS KÉS

STANLEY
FATMAX



- Fém test, kettős anyagú szintetikus markolat. Reteszelő rendszerrel.
- Gyors és egyszerű pengecseré. Pengevédő/tisztítóval.
- Tároló gombbal – legfeljebb 5 penge tárolható egyszerre.

KÓD	HOSSZ (MM)			
0-10-778	170	X	6	3253560107789

GYORSCSERÉLŐS, FÉM HÁZAS, TRAPÉZ PENGÉS KÉS

- Gombnyomással betölthető penge. Fém test, puha oldalsó gumiborításokkal.
- Nyélrészben elhelyezett pengetároló, alul beépített zsinórvágó.
- 3 tartalék pengét tartalmaz.



KÓD	HOSSZ (MM)			
0-10-788	180	X	6	3253560107888

PREMIUM VISSZAHÚZHATÓ PENGÉS KÉS

- Tartós fém ház. Prémium kettősanyagú fogantyú a könnyű és biztonságos használatért.
- Gomb a penge gyors cseréjéhez a praktikusabb használat érdekében.
- 5 állású penge pozíció-beállító gomb a vágási mélység szabályozásához.
- Beépített pengetartóval, ami akár 10 pengét is képes tárolni.
- 3 tartalék pengét tartalmaz.
- Zsinórakasztó gyűrű.



KÓD	HOSSZ (MM)			
STHT10479-0	175	X	6	3253560104795

VISSZAHÚZHATÓ PENGÉS KÉS

- Fém test puha gumi berakásokkal – gumi görgetőgombbal a kényelmesebb használat érdekében.
- Automata pengetöltés, tartalék pengetárolóval.
- Szűk orrész – ideális gipszkartonos feladatokhoz.
- 5 tartalék pengét tartalmaz.



KÓD	HOSSZ (MM)			
0-10-237	160	X	4	3253560102371

VISSZAHÚZHATÓ PENGÉS KÉS

- Tartós fém ház, kettősanyagú fogantyú a könnyű és biztonságos használatért.
- Gomb a penge gyors cseréjéhez a praktikusabb használat érdekében.
- 5 állású penge pozíció-beállító gomb a vágási mélység szabályozásához.
- Beépített pengetartóval, ami akár 10 pengét is képes tárolni.
- 3 tartalék pengét tartalmaz.
- Zsinórakasztó gyűrű.



KÓD	HOSSZ (MM)			
STHT10430-0	175	X	6	3253560104306

PROFESSIONÁLIS FÉMHÁZAS KÉS



- Reteszelő rendszer a maximális biztonság érdekében.
- Pultra tehető displayben szállítva.

KÓD	HOSSZ (MM)	LEÍRÁS			
2-10-099	155	3 lame omaggio	X	12	3253562100993
1-10-099	155	5 lame omaggio	-	12	3253561100994

MŰANYAGHÁZAS VISSZAHÚZHATÓ PENGÉS KÉS



- Rozsdamentes acél pengevezetővel.
- Gombbal nyitható a pengecseréhez.
- 1 pengével szállítjuk.

KÓD	HOSSZ (MM)			
0-10-088	150	X	12	3253560100889

FATMAX® DUPLAPENGÉS KÉS

STANLEY
FATMAX



- Kettős vezető a trapéz vagy horogpengével való munkavégzéshez. Gomb a gyors pengecseréhez. Hüvelykujjítámasz csúszásmentes gumiból.
- A beépített pengetárolóba 5 penge is elfér. Puha gumigól készült ergonomikus alsó rész. Reteszelő rendszerrel.
- Két szabványos FATMAX® trapézpengével és két horogpengével szállítjuk.

KÓD	HOSSZ (MM)			
0-10-789	180	X	6	3253560107895

FATMAX® RÖGZÍTETT PENGÉS KÉS

STANLEY
FATMAX



- Alumínium test. Könnyű, szerszám nélküli pengecseré.
- Forgó késnyílás, cserekor mágnes tartja a pengét. Pengetároló a kés markolatában.
- A tárolóba 10 penge is elfér.
- Hosszú markolat, lekerekített végekkel (szükség esetén beütőszerszámként is használható szegekhez). Fix penge.
- 10 db trapéz alakú pengét tartalmaz.

KÓD	HOSSZ (MM)			
0-10-818	205	X	6	3253560108182

TITÁN KÉS



- Rögzített penge.
- Zománcozott alumínium test.
- Sárgaréz kerék.
- kód 2-10-550 kés tok nélkül.
- kód 1-10-550 displayben szállítva. Minden késhez tartozik egy tok.

KÓD	HOSSZ (MM)	LEÍRÁS			
2-10-550	175	5 tartalék pengével	X	12	3253562105509
1-10-550	175	3 tartalék pengével	-	12	3253561105500

FATMAX® RÖGZÍTETT PENGÉS KÉS

STANLEY
FATMAX



- Fém test, kettős anyagú szintetikus borítás a markolaton.
- Reteszelő rendszerrel.
- Gyors és egyszerű pengecseré.
- Zárható, blokkolható, mágneses pengerrögzítés
- Pengetartó nyitó gomb – legfeljebb 5 penge tárolható.
- 5 db FATMAX® trapéz alakú pengét tartalmaz.

KÓD	HOSSZ (MM)			
0-10-780	170	X	6	3253560107802

PROFESSZIONÁLIS FÉMHÁZAS KÉS



- 3 pengét tartalmaz.

KÓD	HOSSZ (MM)			
2-10-199	140	X	12	5000366101996
1-10-199	140	-	12	3253561101991

VISSZAHÚZHATÓ PENGÉS KÉS ÖVCSIPESSZEL



- Tartós fém test, két anyagból készült markolat a biztonság és a könnyű használat érdekében
- Vékony és kompakt profil.
- Az automatikus pengecserélő csúszka és gomb a kés oldalára került a jobb fogás érdekében.
- Övcsipesz.
- Zsinórakasztó gyűrű.

KÓD	HOSSZ (MM)			
STHT10432-0	132	X	6	3253560104320

FATMAX® ÖSSZECSUKHATÓ, VISSZAHÚZHATÓ PENGÉS KÉS

STANLEY
FATMAX



- Ergonomikus kialakítás, kiválóan alkalmas intenzív használatra. Visszahúzható penge – biztonságos és gyors.
- Gyos pengecsere. Pengetároló a markolatban a gazdaságosabb helykihasználástért.
- 3 db FATMAX® trapéz alakú pengét tartalmaz.

KÓD	HOSSZ (MM)			
0-10-825	140	X	6	3253560108250

ÖSSZECSUKHATÓ, RÖGZÍTETT PENGÉS KÉS



- Alumínium konstrukció – könnyű és erős.
- Gomb a penge gyors cseréjéhez a praktikusabb használat érdekében.
- A kés egykezes nyitása és zárása a gyors és könnyű hozzáférésért.
- Hajlított profil a biztosabb, ergonomikusabb fogásért.
- Övcsipesz.

KÓD	HOSSZ (MM)			
STHT10424-0	144	X	6	3253560104245

FATMAX® KARBID TRAPÉZ PENGÉ

STANLEY
FATMAX



- Rugalmas volfrám-karbid penge, amely 10-szer tovább marad éles, mint egy hagyományos penge.
- A volfrám-karbidot nagy teljesítményű lézerrel viszik fel a pengére.
- Csak az élezés kap keményfém bevonatot. Ennek köszönhetően a penge rugalmas marad.

KÓD	CSOMAGOLÁS			
0-11-800	5 db	X	10	3253560118006
2-11-800	10 db, adagolókbán	X	10	3253562118004
8-11-800	50 db, adagolókbán	X	1	3253568118008

FATMAX® NAGY TRAPÉZ PENGÉ

STANLEY
FATMAX



- Méretek: 61 mm vágóél × 33 mm kisebb alap × 19 mm magasság.
- Vastagság: 0,60 mm.
- Egyedülálló tulajdonságokkal rendelkező penge: 75%-kal élesebb, mint egy hagyományos penge, 20%-kal jobban ellenáll a terhelésnek, kétszer tovább bírja, mint egy hagyományos penge.

KÓD	CSOMAGOLÁS			
0-11-700	5 db	X	10	3253560117009
2-11-700	10 db, adagolókbán	X	10	3253562117007
4-11-700	50 db, adagolókbán	-	1	3253564117005
1-11-700	100 db, adagolókbán	-	1	3253561117008

KIS TRAPÉZ PENGE



- Vastagság: 0,45 mm.
- Méretek: 50 mm vágóél × 23 mm kisebb alap × 19 mm magasság.

KÓD	CSOMAGOLÁS			
0-11-911	5 db	X	10	5000366119113
2-11-911	10 db, adagolókbán	X	10	3253562119117
1-11-911	100 db, dobozban	-	1	3253561119118

NAGY TRAPÉZ PENGE



- Vastagság: 0,60 mm.
- Méretek: 61 mm vágóél × 33 mm kisebb alap × 19 mm magasság.

KÓD	CSOMAGOLÁS			
2-11-921	10 db, adagolókbán	X	10	3253562119216
6-11-921	100 db, adagolókbán (10 × 10)	-	1	3253566119212
1-11-921	100 db, műanyag dobozban	-	1	3253561119217
4-11-921	400 db, műanyag dobozban	-	1	3253564119214

NAGY TRAPÉZ PENGE LYUKAKKAL



- Vastagság: 0,60 mm.
- Méretek: 61 mm vágóél × 33 mm kisebb alap × 19 mm magasság.

KÓD	CSOMAGOLÁS			
1-11-916	100 db, műanyag dobozban	-	1	3253561119163
6-11-916	100 db, adagolókbán (10 × 10)	-	1	3253566119168

KAMPÓS PENGE



- Vastagság: 0,60 mm. Méretek: 48 mm max. szélesség × 19 mm magasság

KÓD	CSOMAGOLÁS			
2-11-983	10 db, adagolókbán	X	10	3253562119834
1-11-983	100 db, műanyag dobozban	-	1	3253561119835

KAMPÓS PENGE LYUKAKKAL



- Vastagság: 0,60 mm. Méretek: 48 mm max. szélesség × 19 mm magasság

KÓD	CSOMAGOLÁS			
1-11-802	100 db, műanyag dobozban	-	1	3253561118029
6-11-802	100 db, adagolókbán (10 × 10)	-	1	3253566118024

NAGY BELSŐ KAMPÓS PENGE



· Vastagság: 0,60 mm. Méretek: 55 mm max. szélesség × 19 mm magasság.

KÓD	CSOMAGOLÁS			
1-11-967	100 db, műanyag dobozban	-	1	3253561119675

KONKÁV PENGE



· Vastagság: 0,60 mm

KÓD	CSOMAGOLÁS			
0-11-952	5 db	X	10	3253560119522
1-11-952	100 db, műanyag dobozban	-	1	3253561119521

KAMPÓS PENGE



KÓD	CSOMAGOLÁS			
0-11-980	1 db	X	10	3253560119805

DOBOZVÁGÓ – 10 DARABOS CSOMAG



- A rejtett penge drasztikusan csökkenti a sérülések kockázatát.
- A hegyes kialakítás lehetővé teszi a sima- vagy dupla hullámkarton be- és megvágását.
- A könnyű kialakítás csökkenti a felhasználó fáradását a nehezebb fémkésekhez képest.
- Bordázott markolat a nagyobb kényelemért és a jobb kezelhetőségért.
- A hátsó végébe beépített szalaghasító.
- Zsinórbeakasztó lyuk a kés biztonságos felakasztásához.

KÓD	HOSSZ (MM)			
STHT10355-1	170	-	1	3253561103551

DOBOZVÁGÓ KÉTKOMPONENSŰ MARKOLATTAL



- A rejtett penge drasztikusan csökkenti a sérülések kockázatát.
- A hegyes kialakítás lehetővé teszi a sima- vagy dupla hullámkarton be- és megvágását.
- A könnyű kialakítás csökkenti a felhasználó fáradását a nehezebb fémkésekhez képest.
- Kétkomponensű markolat a csúszásmentes fogásért és a jobb kezelhetőségért.
- A hátsó végébe beépített szalaghasító.
- Zsinórbeakasztó lyuk a kés biztonságos felakasztásához.

KÓD	HOSSZ (MM)			
STHT10356-0	170	X	5	3253560103569

FATMAX® DOBOZVÁGÓ KÉTKOMPONENSŰ MARKOLATTAL, CSERÉLHETŐ FEJJEL

STANLEY
FATMAX



- A rejtett penge drasztikusan csökkenti a sérülések kockázatát.
- A hegyes kialakítás lehetővé teszi a sima- vagy dupla hullámkarton be- és megvágását.
- Cserélhető fej a hosszabb élettartam és nagyobb gazdaságosság érdekében.
- Fejkioldó gomb.
- A könnyű kialakítás csökkenti a felhasználó fáradását a nehezebb fémkésekhez képest.
- Kétkomponensű markolat a csúszásmentes fogásért és a jobb kezelhetőségért.
- A hátsó végébe beépített fém szalaghasító.
- Zsinórbeakasztó lyuk a kés biztonságos felakasztásához.

KÓD	LEÍRÁS	HOSSZ (MM)			
FMHT10358-0	Dobozvágó kétkomponensű markolattal, cserélhető fejjel	175	X	6	3253560103583
FMHT10375-1	20 darabos cserefej csomag		-	1	3253561103759

FATMAX® DOBOZVÁGÓ KÉTKOMPONENSŰ MARKOLATTAL – EGYOLDALI VÁGÁS

STANLEY
FATMAX



- **Használható cserélhető szabványos pengékkel vagy trapéz pengékkel a hosszabb élettartam és gazdaságosság érdekében.**
- A rejtett penge drasztikusan csökkenti a sérülések kockázatát.
- A hegyes kialakítás lehetővé teszi a sima- vagy dupla hullámkarton be- és megvágását.
- A könnyű kialakítás csökkenti a felhasználó fáradását a nehezebb fémkésekhez képest.
- Kétkomponensű markolat a csúszásmentes fogásért és a jobb kezelhetőségért.
- A hátsó végébe beépített fém szalaghasító.
- Zsinórbeakasztó lyuk a kés biztonságos felakasztásához.

KÓD	HOSSZ (MM)			
FMHT10373-0	175	X	6	3253560103736

FATMAX® AUTOMATIKUSAN VISSZAHÚZÓDÓ BIZTONSÁGI KÉS

STANLEY
FATMAX



- A nyomásérzékeny penge automatikusan visszahúzódik, amint elveszik a vágási felülettől – az alsó gomb jobb ergonomiát biztosít, mint a felső.
- Biztonsági penge – a termék lekerékített végű pengét tartalmaz.
- Szerszámok nélküli, gyors pengecsere a nagyobb hatékonyság érdekében.
- Kétkomponensű markolat a csúszásmentes fogásért és a jobb kezelhetőségért.
- A könnyű kialakítás csökkenti a felhasználó fáradását a nehezebb fémkésekhez képest.
- Reteszelőkar – a penge a sérülések elkerülése érdekében reteszeltető.
- Zsinórbeakasztó lyuk a kés biztonságos felakasztásához.

KÓD	HOSSZ (MM)			
FMHT10369-0	170	X	6	3253560103699

FATMAX® AUTOMATIKUSAN VISSZAHÚZÓDÓ, FÉMHÁZAS BIZTONSÁGI KÉS

STANLEY
FATMAX



- A nyomásérzékeny penge automatikusan visszahúzódik, amint elveszik a vágási felülettől – az alsó gomb jobb ergonómiát biztosít, mint a felső.
- Biztonsági penge – a termék lekerekített végű pengét tartalmaz.
- Szerszámok nélküli, gyors pengecseré a nagyobb hatékonyság érdekében.
- Kétkomponensű markolat a csúszásmentes fogásért és a jobb kezelhetőségért.
- Fémszerkezet a maximális szilárdság és tartósság érdekében, még intenzív használat mellett is.
- Reteszelőkar – a penge a sérülések elkerülése érdekében reteszeltető.
- Zsinórbeakasztó lyuk a kés biztonságos felakasztásához.

KÓD	HOSSZ (MM)			
FMHT10370-0	155	X	6	3253560103705

FATMAX® TRI-SLIDE BIZTONSÁGI KÉS

STANLEY
FATMAX



- Vágásmélység beállító gomb és zár: a penge 3 pozícióba állítható + zár a biztonságosabb tárolás és szállítás érdekében.
- Szerszámok nélküli, gyors pengecseré a nagyobb hatékonyság érdekében.
- A könnyű kialakítás csökkenti a felhasználó fáradását a nehezebb fémkésekhez képest.
- Extra nagy méretű, három állásba csúsztatható gombja jobb- és balkezes felhasználók számára (három állásból oldható ki: felső, bal és jobb oldal).
- Teljesen automatikus penge visszahúzás.
- Beépített pengetároló. A termékhez 4 db lekerekített hegyű penge tartozik (1 db a késben és 3 db a tárolóban).
- Kétkomponensű, recés markolat a kényelmes fogásért és a jobb kezelhetőségért.
- Zsinórbeakasztó lyuk a kés biztonságos felakasztásához.

KÓD	HOSSZ (MM)			
FMHT10365-0	175	X	6	3253560103651

FATMAX® TRI-SLIDE, FÉMHÁZAS BIZTONSÁGI KÉS

STANLEY
FATMAX



- Ellenálló és tartós fémszerkezet, még a legintenzívebb használathoz is.
- Vágásmélység beállító gomb és zár: a penge 3 pozícióba állítható + zár a biztonságosabb tárolás és szállítás érdekében.
- Szerszámok nélküli, gyors pengecseré a nagyobb hatékonyság érdekében.
- A könnyű kialakítás csökkenti a felhasználó fáradását a nehezebb fémkésekhez képest.
- Extra nagy méretű, három állásba csúsztatható gombja jobb- és balkezes felhasználók számára (három állásból oldható ki: felső, bal és jobb oldal).
- Teljesen automatikus penge visszahúzás.
- Beépített pengetároló. A termékhez 4 db lekerekített hegyű penge tartozik (1 db a késben és 3 db a tárolóban).
- Kétkomponensű, recés markolat a kényelmes fogásért és a jobb kezelhetőségért.
- Zsinórbeakasztó lyuk a kés biztonságos felakasztásához.

KÓD	HOSSZ (MM)			
FMHT10367-0	175	X	6	3253560103675

FATMAX® BIZTONSÁGI KÉS

STANLEY
FATMAX



- Az első biztonsági kés visszahúzható pengével, átlátszó csomagolófólia és ragasztószalag vágásához.
- Gyors pengecseré rendszer, puha markolat, pengetartó.
- STANLEY kerek hegyű pengékkel és fóliavágó pengékkel használható.
Kód: 0-10-245.
- Ideális ipari használatra.
- 3 db FATMAX® pengét tartalmaz.

KÓD	HOSSZ (MM)			
0-10-242	170	X	6	3253560102425

BIZTONSÁGI KÉS



- Fém test rugóval a penge automatikus visszahúzásához a munka végén.
- Reteszelő rendszerrel a biztonság érdekében.

KÓD	HOSSZ (MM)			
0-10-189	155	X	6	3253560101893
1-10-189	155	-	12	3253561101892

BIZTONSÁGI KÉS



- Ergonomikus acél test.
- A felületről való felemelés esetén a penge automatikusan visszaugrik.
- Trapéz alakú pengékkel használható.

KÓD	HOSSZ (MM)			
STHT0-10193	165	X	4	3253560101930

ÖSSZECSUKHATÓ BIZTONSÁGI KÉS



- Összeecsukva kényelmesen elfér zsebben. A felületről való felemelés esetén a penge automatikusan visszaugrik.
- Hagyományos trapéz alakú pengékkel használható.

KÓD	HOSSZ (MM)			
0-10-243	160	X	4	3253560102432

BIZTONSÁGI CSOMAGOLÓANYAGVÁGÓ KÉS



- Kényelmesen elfér zsebben, ideális műanyag csomagolófóliák, ragasztószalagok és hevederek vágására.

KÓD	LEÍRÁS			
0-10-244	Biztonsági csomagolóanyagvágó kés	X	6	3253560102449
0-10-245	Tartalék penge a 10-242 és a 10-244 késekhez	X	6	3253560102456

STANDARD PENGÉ LEKEREKÍTETT HEGYEKKEL



- Biztonsági késekhez.
- Vastagság: 0,60 mm.
- Méretek: 53 mm vágóél × 33 mm kisebb alap × 19 mm magasság.

KÓD	CSOMAGOLÁS			
2-11-987	10 db, adagolókbán	X	10	3253562119872

KÖRPENGÉS KÉS



- Ergonomikus szerkezet gumibetétekkel.
- Ideális szőnyeg, linóleum, stb. ívelt vágásához.
- Nagy igénybevételre tervezett, kör alakú penge.
- Bal- és jobbkezes használatra is alkalmas.
- 45 mm átmérőjű pengékkel használható.

KÓD	HOSSZ (MM)			
STHT0-10194	175	X	4	3253560101947

MŰANYAGHÁZAS LAMINÁLTANYAGVÁGÓ KÉS



- Ergonomikus szerkezet.
- Vékony, tiszta vágást hoz létre a műanyagban, lehetővé téve annak precíz törését.
- Tolva vagy húzva egyaránt használható.
- Pengetárolóval. Egy pengével szállítjuk.

KÓD	HOSSZ (MM)			
STHT0-10192	145	X	4	3253560101923

LAMINÁLTANYAGVÁGÓ KÉSHEZ VALÓ PENGÉ



KÓD			
STHT0-11941	X	10	3253560119416

FATMAX® KÉS- ÉS PENGETARTÓ TOK

STANLEY
FATMAX



- Vágásálló műanyag belső. Erős övtartó rész.
- Nagyon ellenálló 600×600 Den nylonból. Erős igénybevételre tervezve.
- Külső zseb a penge adagoló számára.

KÓD			
0-10-028	X	6	3253560100285

FATMAX® 25 MM-ES TÖRDELHETŐ PENGÉS KÉS

STANLEY
FATMAX



- Alumínium test. 7 szegmensből álló, 25 mm-es penge.
- Automatikus penge betöltés. Önzáró penge rendszer használat közben. Kiegészítő rögzítő kerékkel a tetején.
- 4 db tartalék pengével.
- Rozsdamentes acél pengetartó. Pengetőrő véggel.
- Bordázott fogantyú a biztos markolás érdekében.

KÓD	HOSSZ (MM)			
0-10-820	210	X	6	3253560108205

FATMAX® 25 MM-ES TÖRDELHETŐ PENGÉS KÉS

STANLEY
FATMAX



- Rendkívül robusztus, kétkomponensű anyagból készül szintetikus test, rozsdamentes acél váz, 4 pengével.
- Automatikus penge betöltés. Penge rögzítő kerék a hegyen. Kétkomponensű, szintetikus anyagból készült gomb.
- A pengevédő tisztán tartja a pengét. Kivehető pengeletőrő vég.

KÓD	HOSSZ (MM)			
0-10-486	215	X	6	3253560104863

FATMAX® 25 MM-ES TÖRDELHETŐ PENGÉS KÉS KERÉKKEL

STANLEY
FATMAX



- Könnyű szintetikus anyagból készült test.
- Kétkomponensű markolat a nagyobb kényelem és biztonság érdekében.
- Nagy előlő ujjtámasz-mélyedés – nagyobb kényelmet és irányítást biztosít a hosszabb használat során.
- A kés testénél hosszabb pengetartó csatorna, a jobb láthatóságért és a nagyobb vágási pontosságért.
- A több pozícióban rögzíthető kerék finom beállítást tesz lehetővé.
- Az új Premium pengecsere-rendszer gyorsabb és biztonságosabb. Nyomja be teljesen a pengét, nyomja vissza a piros gombot, és a penge kioldódik.
- Beépített, nagyméretű pengetőrő a könnyebb irányíthatóságért.
- 1 db pengét tartalmaz.

KÓD	HOSSZ (MM)			
FMHT10330-0	206	X	6	3253560103309

FATMAX® 25 MM-ES TÖRDELHETŐ, EGYPENGÉS KÉS

STANLEY
FATMAX



- Az alumínium test és acél pengetartó egyesíti a könnyedséget és az erőt. Vékony szerkezetű felépítés a precíziós vágások kiváló irányíthatóságáért. Önzáró pengemechanizmus a könnyű és biztonságos használatért. A recézett test biztos markolást tesz lehetővé még zsírral való érintkezés esetén is. Könnyen használható és biztonságos beépített pengetőrő mechanizmus. Akasztó csipesz a könnyű használatért. Ellenáll az ásványi olajoknak és az alkoholnak – minden körülmények között használható.

KÓD	HOSSZ (MM)			
0-10-431	195	X	4	3253560104313

25 MM-ES TÖRDELHETŐ PENGÉS KÉS



- Kétkomponensű Dynagrip™ szintetikus test a kiváló tapadásért.
- Rozsdamentes acél keret. Penge rögzítő kerék.
- 25 mm-es, 0,7 mm vastag, 7 szegmenses pengékkel használható.

KÓD	HOSSZ (MM)			
0-10-425	180	X	6	3253560104252
1-10-425	180	-	6	3253561104251

FATMAX® 25 MM-ES KARBID TÖRDELHETŐ PENGE

STANLEY
FATMAX



- Volfrám-karbid penge, amely 10-szer tovább marad éles, mint a hagyományos pengék.
- A volfrám-karbidot nagy teljesítményű lézerrel viszik fel a pengére.
- Csak az élezés kap keményfém bevonatot. Ennek köszönhetően a penge rugalmas marad.

KÓD	CSOMAGOLÁS			
STHT0-11825	5 db	X	6	3253560118259
STHT3-11825	20 db, műanyag dobozban	X	10	3253563118256

FATMAX® 25 MM-ES TÖRDELHETŐ PENGE

STANLEY
FATMAX



- Szélesség: 25 mm; vastagság: 0,7 mm; hossz: 140 mm – 7 letörhető szegmens. Egyedi tulajdonságokkal rendelkező penge: élettartama 25%-kal hosszabb, mint egy hagyományos pengéé.

KÓD	CSOMAGOLÁS			
0-11-725	5 db	X	6	3253560117252
2-11-725	10 db, adagolóokban	X	10	3253562117250
3-11-725	20 db, műanyag dobozban	-	1	3253563117259

25 MM-ES TÖRDELHETŐ PENGE



- Szélesség: 25 mm; vastagság: 0,7 mm; hossz: 140 mm – 7 letörhető szegmens.

KÓD	CSOMAGOLÁS			
0-11-325	10 db, tartóban	X	10	3253560113254
1-11-325	20 db	-	10	3253561113253

FATMAX® 18 MM-ES TÖRDELHETŐ PENGÉS KÉS KERÉKKEL ÉS PENGELETŐRŐ RENDSZERREL

STANLEY
FATMAX



- Ergonómia és kényelem: a kétkomponensű markolat kényelmes fogást biztosít.
- Professzionális használatra – 2 méteres leejtésre és 10 000 pengeletőrésre tesztelve.
- Reteszelő kerékkel ellátott változat a penge egyszerű és pontos beállításához.
- Zsinórakasztó lyuk – a fokozott biztonságért, különösen, ha magasban dolgozik.
- Hosszú élettartamú, rozsdamentes acél pengetartó.
- Egy kézzel működtethető, beépített pengeletőrő mechanizmus, amely másnessel tartja a letört pengeszegmenst.

KÓD	HOSSZ (MM)			
FMHT10592-0	170	X	6	3253560105921

FATMAX® 18 MM-ES TÖRDELHETŐ PENGÉS KÉS GOMBBAL ÉS PENGELETŐRŐ RENDSZERREL

STANLEY
FATMAX



- Ergonómia és kényelem: a kétkomponensű markolat kényelmes fogást biztosít.
- Professzionális használatra – 2 méteres leejtésre és 10 000 pengeletőrésre tesztelve.
- Önzáró gombbal ellátott változat a penge egyszerű és pontos beállításához.
- Zsinórakasztó lyuk – a fokozott biztonságért, különösen, ha magasban dolgozik.
- Hosszú élettartamú, rozsdamentes acél pengetartó.
- Egy kézzel működtethető, beépített pengeletőrő mechanizmus, amely másnessel tartja a letört pengeszegmenst.

KÓD	HOSSZ (MM)			
FMHT10594-0	170	X	6	3253560105945

FATMAX® 18 MM-ES TÖRDELHETŐ PENGÉS KÉS

STANLEY
FATMAX



- Kétkomponensű szintetikus test, rozsdamentes acél váz 6 pengével.
- Kivehető pengeletőrő vég
- Kétkomponensű szintetikus gomb.
- Automatikus penge betöltés.
- A pengevédő tisztán tartja a pengét. Pengereszelő kerékkel.

KÓD	HOSSZ (MM)			
0-10-481	180	X	6	3253560104818
1-10-481	180	-	6	3253561104817

FATMAX® 18 MM-ES TÖRDELHETŐ PENGÉS KÉS GOMBBAL

STANLEY
FATMAX



- Könnyű szintetikus anyagból készült test.
- Kétkomponensű markolat a nagyobb kényelem és biztonság érdekében.
- Nagy elülső ujjtámasz-mélyedés – nagyobb kényelmet és irányítást biztosít a hosszabb használat során.
- A kés testénél hosszabb pengetartó csatorna, a jobb láthatóságért és a nagyobb vágási pontosságért.
- A több pozícióban rögzíthető gomb finom beállítást tesz lehetővé.
- Az új Premium pengecsere-rendszer gyorsabb és biztonságosabb. Nyomja be teljesen a pengét, nyomja vissza a piros gombot, és a penge kioldódik.
- Beépített, nagyméretű pengetőrő a könnyebb irányíthatóságért.
- 1 db pengét tartalmaz.

KÓD	HOSSZ (MM)			
FMHT10338-0	171	X	6	3253560103385

FATMAX® 18 MM-ES TÖRDELHETŐ PENGÉS KÉS KERÉKKEL

STANLEY
FATMAX



- Könnyű szintetikus anyagból készült test.
- Kétkomponesű markolat a nagyobb kényelem és biztonság érdekében.
- Nagy elülső ujjtámasz-mélyedés – nagyobb kényelmet és irányítást biztosít a hosszabb használat során.
- A kés testénél hosszabb pengetartó csatorna, a jobb láthatóságért és a nagyobb vágási pontosságért.
- A több pozícióban rögzíthető kerék finom beállítást tesz lehetővé.
- Az új Premium pengecsere-rendszer gyorsabb és biztonságosabb. Nyomja be teljesen a pengét, nyomja vissza a piros gombot, és a penge kioldódik.
- Beépített, nagyméretű pengetőrő a könnyebb irányíthatóságért.
- 1 db pengét tartalmaz.

KÓD	HOSSZ (MM)			
FMHT10329-0	171	X	6	3253560103293

FATMAX® 18 MM-ES TÖRDELHETŐ, EGYPENGÉS KÉS

STANLEY
FATMAX



- Az alumínium test és acél pengetartó egyesíti a könnyedséget és az erőt. Vékony szerkezetű felépítés a precíziós vágások kiváló irányíthatóságáért. Önzáró pengemechanizmus a könnyű és biztonságos használatért (a mechanizmus 50%-kal nagyobb az előző változathoz képest). A recézett test biztos markolást tesz lehetővé még zsírral való érintkezés esetén is. Könnyen használható és biztonságos beépített pengetőrő mechanizmus. Akasztó csipesz a könnyű használatért. Ellenáll az ásványi olajoknak és az alkoholnak – minden körülmények között használható.

KÓD	HOSSZ (MM)			
0-10-421	155	X	4	3253560104214
8-10-421	155. Displayben szállítva	X	12	3253568104216

18 MM-ES „AIR” TÖRDELHETŐ PENGÉS, ÖNZÁRÓ KÉS



- Szintetikus anyagból és puha gumiból készült test.
- Fém rögzítő kerék a száron a nagyobb biztonság érdekében.
- Egyszerű és gyors, automatikus pengetőtöltő mechanizmus.
- Puha gumival borított markolat a kényelem és a jobb tapadás érdekében a legnagyobb igénybevétel esetén is.
- Vékony hegy a precíz vágásokhoz.
- A pengetárolóban akár 5 tartalék pengét is elhelyezhet.
- Önzáró „Auto-Lock” gomb – lehetővé teszi a gyors és egyszerű pengeállítást.
- 3 tartalék pengét tartalmaz.

KÓD	HOSSZ (MM)			
STHT10270-0	175	X	6	3253560102708

18 MM-ES TÖRDELHETŐ PENGÉS, ÖNZÁRÓ KÉS



- Merev szintetikus anyagból és puha gumiból készült test.
- Acél pengetartó sín.
- A pengetárolóban akár 2 tartalék pengét is elhelyezhet.
- Halk gomb, hallható kattanással.
- Pengeletőrő hátsó elem.
- Önzáró pengemechanizmus a maximális biztonság érdekében.
- Vékony elülső kialakítás a precíz munkához.
- 1 x 18 mm-es pattintó pengét és 2 tartalék pengét tartalmaz.

KÓD	LEÍRÁS	HOSSZ (MM)			
STHT10266-0	Önzáró tördelhető pengés kés	175	X	6	3253560102661
STHT10266-1	Displayben szállítva	175	-	12	3253561102660

18 MM-ES DYNAGRIP TÖRDELHETŐ PENGÉS KÉS



- Csúszásmentes, recézett neoprén test ergonomikus kialakítással.
- Acél pengetartó sín.
- A pengereszelő kerék, csúszkaként is működik.
- 18 mm-es tördelhető penge.

KÓD	HOSSZ (MM)			
0-10-418	170	X	6	3253560104184
1-10-418	170	-	12	3253561104183

18 MM-ES DYNAGRIP TÖRDELHETŐ PENGÉS KÉS PENGERETESZELŐ KERÉKKEL



- Merev szintetikus anyagból és puha gumiból készült test.
- Acél pengetartó sín.
- A pengetárolóban akár 2 tartalék pengét is elhelyezhet.
- Puha görgető kerék.
- Pengeletörő hátsó elem.
- Önzáró pengemechanizmus a maximális biztonság érdekében.
- Vékony elülső kialakítás a precíz munkához.
- 1 x 18 mm-es pattintó pengét és 2 tartalék pengét tartalmaz.

KÓD	LEÍRÁS	HOSSZ (MM)			
STHT10268-0	Tördelhető pengés kés kerékkel	175	X	6	3253560102685
STHT10268-1	Displayben szállítva	175	-	12	3253561102684

18 MM-ES INTERLOCK TÖRDELHETŐ PENGÉS KÉS



- Erős fém test.
- Szabadalmaztatott pengereszelő és -cserélő rendszer.
- Tördelhető, 18 mm-es penge, 8 szegmessel.

KÓD	HOSSZ (MM)	CSOMAGOLÁS			
0-10-018	165		X	12	3253560100186
1-10-018	165	Displayben szállítva	-	12	3253561100185

18 MM-ES SM TÖRDELHETŐ PENGÉS KÉS



- ABS test.
- Pengezár ferde fogakkal.
- Tördelhető, 18 mm-es penge, 8 szegmessel.

KÓD	LEÍRÁS	HOSSZ (MM)			
0-10-151	18 mm-es SM tördelhető kés	160	X	12	3253560101510
1-10-151	Displayben szállítva	160	-	24	3253561101519
STHT10151-2	3 db buborékfóliába csomagolva	160	X	6	3253562101518

FATMAX® 18 MM-ES KARBID TÖRDELHETŐ PENGE

STANLEY
FATMAX



- Volfrám-karbid penge, amely 10-szer tovább marad éles, mint a hagyományos pengék.
- A volfrám-karbidot nagy teljesítményű lézerrel viszik fel a pengére.
- Csak az élezés kap keményfém bevonatot. Ennek köszönhetően a penge rugalmas marad.

KÓD	CSOMAGOLÁS			
STHT0-11818	5 db	X	10	3253560118181
STHT2-11818	10 db, adagolókbán	X	10	3253562118189
STHT8-11818	50 db, adagolókbán	X	1	3253568118183

FATMAX® 18 MM-ES TÖRDELHETŐ PENGE

STANLEY
FATMAX



- Szélesség: 18 mm; vastagság: 0,55 mm; hossz: 112 mm – 8 letörhető szegmens. Egyedi tulajdonságokkal rendelkező penge: élettartama 25%-kal hosszabb, mint egy hagyományos pengéé.

KÓD	CSOMAGOLÁS			
0-11-718	5 db	X	10	3253560117184
2-11-718	10 db, adagolókbán	X	10	3253562117182
1-11-718	100 db, adagolókbán (10x10)	-	1	3253561117183
3-11-718	50 db, műanyag dobozban	-	1	3253563117181

18 MM-ES TÖRDELHETŐ PENGE



- Szélesség: 18 mm; vastagság: 0,55 mm; hossz: 112 mm – 8 letörhető szegmens.

KÓD	CSOMAGOLÁS			
0-11-301	10 pz.	X	10	3253560113018
1-11-301	100 db, adagolókbán (10x10)	-	1	3253561113017
3-11-301	50 db, tartóban	-	1	3253563113015

18 MM-ES EXTRA VASTAG TÖRDELHETŐ PENGE



- Szélesség: 18 mm; vastagság: 0,63 mm; hossz: 112 mm – 8 letörhető szegmens.

KÓD	CSOMAGOLÁS			
0-11-219	8 db extra vastag tördelhető penge adagolóban	X	10	3253560112196

FATMAX® 9 MM-ES TÖRDELHETŐ PENGÉS KÉS

STANLEY
FATMAX



- Kétkomponensű szintetikus test, rozsdamentes acél váz 6 pengével. Rendkívül robusztus.
- Automatikus penge betöltés.
- Kétkomponensű szintetikus gomb. A pengevédő tisztán tartja a pengét. Kivehető pengeletörő vég.

KÓD	HOSSZ (MM)			
0-10-475	138	X	6	3253560104757

FATMAX® 9 MM-ES TÖRDELHETŐ, EGYPENGÉS KÉS

STANLEY
FATMAX



- Az alumínium test és acél pengetartó egyesíti a könnyedséget és az erőt. Vékony szerkezetű felépítés a precíziós vágások kiváló irányíthatóságáért. Önzáró pengemechanizmus a könnyű és biztonságos használatért (a mechanizmus 50%-kal nagyobb az előző változathoz képest). A recézett test biztos markolást tesz lehetővé még zsírral való érintkezés esetén is. Könnyen használható és biztonságos beépített pengető mechanizmus. Akasztó csipesz a könnyű használatért. Ellenáll az ásványi olajoknak és az alkoholnak – minden körülmények között használható.

KÓD	HOSSZ (MM)			
0-10-411	135	X	6	3253560104115

MP09 DYNAGRIP TÖRDELHETŐ PENGÉS KÉS



- Csúszásmentes, recézett neoprén test ergonomikus kialakítással.
- Acél pengetartó sín.
- A pengereszelő kerék, csúszkaként is működik.
- 9 mm-es tördelhető penge, 12 szegmensen.

KÓD	HOSSZ (MM)			
0-10-409	135	X	12	3253560104092

9 MM-ES INTERLOCK TÖRDELHETŐ PENGÉS KÉS



- Erős fém test.
- Szabadalmaztatott pengereszelő és -cserélő rendszer.
- 9 mm-es tördelhető penge, 12 szegmensen.

KÓD	HOSSZ (MM)			
0-10-095	135	X	12	3253560100957

9 MM-ES SM TÖRDELHETŐ PENGÉS KÉS



- ABS test.
- Pengezár ferde fogakkal.
- 9 mm-es tördelhető penge, 12 szegmensen.
- Kód 1-10-150 displayben szállítva.

KÓD	LEÍRÁS			
0-10-150	9 mm-es SM tördelhető pengés kés	X	24	3253560101503
1-10-150	Displayben szállítva	-	24	3253561101502
2-10-150	3 darabos csomag	X	12	3253562101501

9 MM-ES PENGE ADAGOLÓBAN



- Szélesség: 9 mm; vastagság: 0,43 mm; hossz: 85 mm – 12 letörhető szegmens.

KÓD	CSOMAGOLÁS			
0-11-300	10 db	X	10	3253560113001
1-11-300	100 db, adagolóban (10×10)	-	1	3253561113000

HOBBI KÉSKÉSZLET



- 2 pengtartóból és 12 pengéből áll (széles vésőpenge, hegyes penge, széles, ívelt penge, 3 db éles szögű penge, 2 db ívelt penge az alakításhoz, 2 db hegyesszögű penge 4 mm, 2 db 45°-os szögű penge 5 mm).
- Egyszerű és biztonságos pengeszerelés anélkül, hogy ujjával közvetlenül megérintené a pengéket.

KÓD			
STHT0-73872	X	12	3253560738723

FÉMHAZAS INTARZIA KÉS



- Fix pengével, bármilyen típusú vágáshoz.
- 3 tartalékpengével szállítva a nyélben.
- A 11-221 kódszámú pengével használható.

KÓD	HOSSZ (MM)			
0-10-590	122	X	12	3253560105907

FÉMHAZAS HOBBYKÉS



- Alumíniumból készült test.

KÓD	HOSSZ (MM)			
0-10-401	120	X	5	3253560104016

MŰANYAG NYELŰ DEKORKÉS



- Fix 11-221 kódszámú pengével.
- Pengevédővel.
- Könnyű anyagok vágására.

KÓD	HOSSZ (MM)	CSOMAGOLÁS			
0-10-601	140	3 darabos csomag	X	12	3253560106010
1-10-601	140	50 darabos csomag	-	1	3253561106019

ÖSSZECSUKHATÓ DEKORKÉS



- Fémből készült test.
- 2 pengét tartalmaz (ebből az egyik a markolat belsejében található).
- A 11-221 kódszámú pengével használható.

KÓD	HOSSZ (MM)			
0-10-598	110	X	12	5000366105987

EGYENES ÉLŰ DEKORPENGE



- Műanyagokhoz és fonalakhoz.
- Kiemelkedő élesség.
- Magas széntartalmú acélból készült.

KÓD	CSOMAGOLÁS			
0-11-221	3 db	X	10	3253560112219
1-11-221	50 db	-	1	3253561112218

HOBBYKÉS PENGE

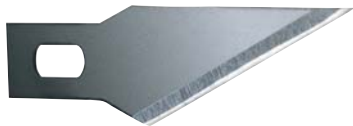

- Magas széntartalmú acélból készült.
- Kiemelkedő élesség.

KÓD	CSOMAGOLÁS			
0-11-411	5 db	X	10	3253560114114

MULTISZERSZÁM – 12 FUNKCIÓS



- Tiszta acél felület. Ergonomikus fogantyú, könnyen hozzáférhető tartozékok.
- Tartozékok: kombinált fogó, drótvágó, csavarhúzó, reszelő, kések, üvegnyitók, fűrés. Övtáskát tartalmaz.
- Displayben szállítva.

KÓD			
0-84-519	X	5	3253560845193

FATMAX® T16™ MULTISZERSZÁM

STANLEY
FATMAX



- Acél, könnyen nyitható, könnyen hozzáférhető alkatrészekkel. Recézett fogantyú, fekete foszfáttal oxidált szerszámok.
- 16 funkció: Rugóelőfeszített és hagyományos kombinált fogó, rugóelőfeszített drótvágó, 2 késpenge, olló, fém/ fa reszelő, vezetékcsupaszító, 3 fajta csavarhúzó, tartó karabiner, vonalzó, üveg- és konzervnyitó

KÓD			
FMHT0-72414	X	4	3253560724146

12 FUNKCIÓS MULTISZERSZÁM



- A tartozékok egyszerű nyitása és zárása.
- Erős és strapabíró konstrukció, ellenáll a nehéz igénybevételnek.
- 12 Funkció: hosszúcsőrű fogó, kombinált fogó, keskeny késpenge, olló, fa/fém reszelő, drótlehúzó, Phillips csavarhúzó, karabiner, vonalzó, üvegnyitó, konzervnyitó.

KÓD			
STHT0-28111	X	6	3253560281113

KÉS + MULTISZERSZÁM KÉSZLET



- A készlet tartalma:
 - 12 funkciós multi-szerszám, amely fogóból, huzalvágóból, csavarhúzóból, reszelőből, késekből, sörnýtőből, fűrészből áll.
 - Összecsukható kés – zsebméretű, egykezes nyitás és zárás.

KÓD			
STHT0-71028	X	4	3253560710286

FATMAX® PREMIUM ZSEBKÉS

STANLEY
FATMAX



- Nagy igénybevételre tervezve – tartós és sokoldalú.
- 80 mm hosszú, rozsdamentes, tartós, korrózióálló acélpenge.
- Íves kialakítású penge, egyenes vagy fogazott éllel a különböző vágásokhoz.
- Összecsukható és kompakt kialakítás.
- Pengereteszelő nyitott helyzetben.
- Vékony és könnyű alumínium markolat a maximális kényelemért.
- Beépített üvegnyitó és zsinórakasztó lyuk.

KÓD	HOSSZ (MM)			
FMHT0-10312	200	X	6	3253560103125

FATMAX® ZSEBKÉS

STANLEY
FATMAX



- 80 mm hosszú, rozsdamentes, tartós, korrózióálló acélpenge.
- Egyenes kialakítású penge, egyenes vagy fogazott éllel a különböző vágásokhoz.
- Könnyen nyitható, a pengén elhelyezett gombbal.
- Összecsukható és kompakt kialakítás.
- Pengereteszelő nyitott helyzetben.
- Vékony és könnyű alumínium markolat a maximális kényelemért.

KÓD	HOSSZ (MM)			
FMHT0-10311	192	X	6	3253560103118

QUICKSLIDE™ MULTIFUNKCIÓS ZSEBKÉS



- Két kés az egyben: visszahúzható- és félig recés penge. Nagy, trapéz alakú visszahúzható penge, rögzítő gombbal. 7,5 cm hosszú félig recés penge 420-as rozsdamentes acélból. Elöl egyenes, hátul fogazott pengével.
- Az Interlock reteszelt rendszerrel ellátott fém test, megakadályozza a pengék véletlen kinyílását.
- A szabadalmaztatott biztonsági mechanizmus, lehetővé teszi, hogy egyszerre csak egy penge jöjjön ki.

KÓD	HOSSZ (MM)			
0-10-813	120	X	6	3253560108137

ÖSSZECSUKHATÓ ZSEBKÉS



- Hagyományos formájú penge speciális acélból. Könnyen nyitható, a pengén elhelyezett gombbal. Pengezár.

KÓD			
0-10-253	X	6	3253560102531

FATMAX ÁLTALÁNOS KÉS – INOX PENGE, MŰANYAG TOKBAN.

STANLEY
FATMAX



- Sós vízben is használható. 2,5 mm-es rozsdamentes acél penge. Penge hossza: 9,2 cm.

KÓD			
0-10-232	-	6	3253560102326

FŰRÉSZEK

SHARPCUT FŰRÉSZ



- A kettős élezésű fogak – 0,85 mm-es pengevastagsággal, csökkentik az eldeformálódás kockázatát és jobb irányíthatóságot biztosít.
- 45°-os és 90°-os vágásokhoz – illetve vágás előtti gyors jelölésre is alkalmas.
- Kétkomponensű kényelmes markolat a jobb fogásért.
- Ultrahanggal hegesztett penge és nyél a maximális szakítószilárdság érdekében.
- Univerzális 7 fog/inch és finom 11 fog/inch kivitelben – minden felhasználáshoz.
- Displayben szállítva.

KÓD	FOGAK/HÜVELYK	HOSSZ (MM)			
STHT20366-1	7	380	-	1	3253561203664
STHT20367-1	7	500	-	1	3253561203671
STHT20368-1	7	550	-	1	3253561203688
STHT20369-1	11	380	-	1	3253561203695
STHT20370-1	11	450	-	1	3253561203701
STHT20371-1	11	500	-	1	3253561203718
STHT20372-1	11	550	-	1	3253561203725

TRADECUT FŰRÉSZ



- Háromszoros élezésű fogak – mindkét irányban vág.
- A penge vastagsága 0,85 mm, ami csökkenti az eldeformálódás kockázatát és jobb irányíthatóságot biztosít.
- 45°-os és 90°-os vágásokhoz – illetve vágás előtti gyors jelölésre is alkalmas.
- Speciálisan kialakított fogantyú a vágás jobb irányításához.
- Gumírozott markolat a kényelem és a jobb fogás érdekében.
- Ultrahanggal hegesztett penge és nyél a maximális szakítószilárdság érdekében.
- Univerzális 7 fog/inch és finom 11 fog/inch kivitelben – minden felhasználáshoz.
- Displayben szállítva.

KÓD	FOGAK/HÜVELYK	HOSSZ (MM)			
STHT20348-1	7	380	-	1	3253561203480
STHT20354-1	7	450	-	1	3253561203541
STHT20350-1	7	500	-	1	3253561203503
STHT1-20352	7	550	-	1	3253561203527
STHT20349-1	11	380	-	1	3253561203497
STHT20355-1	11	450	-	1	3253561203558
STHT20351-1	11	500	-	1	3253561203510
STHT1-20353	11	550	-	1	3253561203534

JET CUT KÉTKOMPONENSŰ FŰRÉSZ



- Speciális élezésű fogak – mindkét irányban vág.
- Kétkomponensű, ergonomikus markolat puha, gumibetétekkel.
- Hard Point élezés.

KÓD	FOGAK/HÜVELYK	HOSSZ (MM)			
2-15-281	7	380	-	6	3253562152817
2-15-283	7	450	-	6	3253562152831
2-15-288	7	500	-	6	3253562152886
2-15-289	7	550	-	6	3253562152893

JET CUT FINE KÉTKOMPONENSÚ FŰRÉSZ

- Speciális élezésű fogak – mindkét irányban vág. Kétkomponensű, ergonomikus markolat ABS és Santoprene anyagból, puha, gumibetétekkel. Hard Point élezés.



KÓD	FOGAK/HÜVELYK	HOSSZ (MM)			
2-15-594	11	380	-	6	3253562155948
2-15-595	11	450	-	6	3253562155955
2-15-599	11	500	-	6	3253562155993
2-15-244	11	550	-	6	3253562152442

JET CUT DYNAGRIP GIPSZKARTONFŰRÉSZ

- Az alacsony súrlódású penge könnyebb vágást biztosít és csökkenti a korrózió lehetőségét.



KÓD	FOGAK/HÜVELYK	HOSSZ (MM)			
2-20-037	7	550	-	6	3253562200372

JET-CUT™ DURVA FOGAZÁSÚ BLADE ARMOR FŰRÉSZ

- Univerzális fűrész, ideális fa és keményfa vágására.
- BLADE ARMOR™ bevonat: a pengére felvitt PTFE csökkenti a súrlódást és az ellenállást a vágás során. A szabályosabb és jobban irányítható vágásért.
- Gumírozott markolat a nagyobb kényelem és a jobb irányíthatóság érdekében.
- A markolathoz csavarokkal rögzített penge, maximális ellenállást és a pontosságot biztosítja a 45°-os és a 90°-os vágásoknál.
- Indukciósan edzett fogak a hosszan tartó élesség megőrzéséhez.
- 45 és 90°-os vágásokhoz tervezve.
- A kiváló minőségű, 0,85 mm vastag acélból készült penge kevésbé rugalmas a jobb vágásszabályozás érdekében.



KÓD	FOGAK/HÜVELYK	HOSSZ (MM)			
2-20-151	7	500	-	6	3253562201515

FATMAX® GÁZBETONVÁGÓ, EDZETT FOGAZÁSÚ FŰRÉSZ

STANLEY
FATMAX



- Ergonomikus, kétkomponensű markolat puha gumibetétekkel.
- Hard Point élezés.

KÓD	FOGAK/HÜVELYK	HOSSZ (MM)			
1-15-441	1,2	650	-	4	3253561154416

FATMAX® ILLESZTŐFŰRÉSZ

STANLEY
FATMAX



- Kétkomponensű, ergonomikus markolat Abs anyagból. 45 és 90°-os vágásokra alkalmas. Markolathoz csavarozott penge felső pengevédővel, amely további erősítést biztosít a pengének vágás közben. 3 élű fogazás, a mindkét irányba való vágáshoz.

KÓD	FOGAK/HÜVELYK	HOSSZ (MM)	LEÍRÁS			
2-17-199	11	300		X	4	3253562171993
2-17-202	13	350	Vágás tolás és húzás közben is	X	4	3253562172020

FATMAX® ILLESZTŐFŰRÉSZ (PADLÓZATI FŰRÉSZ)

STANLEY
FATMAX



- Kétkomponensű, ABS anyagból készült ergonomikus markolat.
- 45 és 90°-os vágásokra alkalmas. Markolathoz csavarozott penge.
- Fogazat a fűrészlap ívelt végén, hogy megkönnyítse a vágás megkezdését.

KÓD	FOGAK/ HÜVELYK	HOSSZ (MM)	LEÍRÁS			
2-17-204	13	300	Vágás tolás és húzás közben is	X	4	3253562172044

FATMAX® SZÚRÓ FŰRÉSZ

STANLEY
FATMAX



- Kétkomponensű, ABS anyagból készült ergonomikus markolat.
- Markolathoz csavarozott, finom fogazatos penge.

KÓD	FOGAK/ HÜVELYK	HOSSZ (MM)	LEÍRÁS			
2-17-205	9	300	Vágás tolás és húzás közben is	X	4	3253562172051

FATMAX® PVC VÁGÓ ILLESZTŐFŰRÉSZ

STANLEY
FATMAX



- Kétkomponensű, ABS anyagból készült ergonomikus markolat. Markolathoz csavarozott, 1 mm vastagságú, dupla ferde penge. A penge 30°-os és 60°-os letörésben végződik a szűk helyeken történő vágások megkönnyítése érdekében.

KÓD	FOGAK/ HÜVELYK	HOSSZ (MM)	LEÍRÁS			
2-17-206	11	300	Vágás tolás és húzás közben is	X	4	3253562172068

FATMAX® ILLESZTŐFŰRÉSZ

STANLEY
FATMAX



- Szintetikus, kétkomponensű fordítható nyél.

KÓD	HOSSZ (MM)	VÁGÁSI MAGASSÁG (MM)			
0-15-252	250	55	-	8	3253560152529

3 AZ 1-BEN FŰRÉSZ



- 3 fűrészlapot tartalmaz: univerzális húzófűrészlap, fémfűrészlap és szűrőfűrészlap.

KÓD			
0-20-092	X	2	3253560200923

FATMAX® MÁSOLÓFŰRÉSZ

STANLEY
FATMAX



- Króm-vanádium acél váz, kétkomponensű fogantyú. Easylock pengefeszítő rendszer. 4 db 160 mm-es fához való fűrészlapot tartalmaz.

KÓD	HOSSZ (MM)	LEÍRÁS			
0-15-106	160	Magasság: 160 mm Fűrészlap: 150 mm	X	6	3253560151065
0-15-061	160	4 db tartalék pengét tartalmazó csomag	X	10	3253560150617

MÁSOLÓFŰRÉSZ



- Magasan ívelt keret, a mély vágásokhoz.
- Finom fogazatú vágópenge – 18 fog/inch – ideális fa és műanyag megmunkálásához.
- Alkalmas ívelt vágásokhoz is.

KÓD	HOSSZ (MM)	LEÍRÁS			
STHT0-20128	110	Másolófűrész	X	4	3253560201289
STHT0-20129	110	12 db tartalék pengét tartalmazó csomag	X	12	3253560201296

KERETES FŰRÉSZ – KÖNNYŰ VÁZAS



- Új, csővázas acél keret a kihasználhatóság növelése érdekében.
- Amerikai fogazású, edzett fűrészlap.

KÓD	HOSSZ (MM)			
1-15-379	530	-	12	3253561153792
1-15-368	610	-	12	3253561153686
1-15-403	750	-	12	3253561154034

MINI KERETES FŰRÉSZ



- Sokoldalú, használható fához és fémhez.
- Fához és fémhez való fűrészlappal szállítva..

KÓD	HOSSZ (MM)	LEÍRÁS			
1-20-447	300	Mini keretes fűrész	-	6	3253561204470
1-20-437	300	Fafűrészlap	-	10	3253561204371

EDZETT FŰRÉSZLAP

- Hard Point temperált fogak. Precíziós élezés.

KÓD	HOSSZ (MM)	FOGAK			
1-15-382	530	Egyenlőszárú	-	10	3253561153822
1-15-385	610	Egyenlőszárú	-	10	3253561153853
1-15-388	750	Egyenlőszárú	-	10	3253561153884
1-15-439	530	Speciális fogazás friss fához	-	10	3253561154393
1-15-446	610	Speciális fogazás friss fához	-	10	3253561154461
1-15-448	750	Speciális fogazás friss fához	-	10	3253561154485

Egyenlőszárú fogak



Speciális fogazás, friss fához



STEELMASTER ACÉL FEJSZE



- Kovácsolt, edzett anyagból készült fejsze. Csóvázás nyél krómozott acélból.
- Csúszásmentes gumi fogantyú.

KÓD	HOSSZ (MM)	FEJSÚLY (GR)			
1-51-030	40	800	-	6	3253561510304

DYNAGRIP GÉRVÁGÓ FÚRÉSZ



- Alumínium és acél szerkezet.
- Különböző vágási szögek (30°, 45°, 60°, 90°).
- Fűrész, kétkomponensű ergonomikus nyéllel.
- Vágásmélység állítás.
- Szabadalmaztatott fa zárrendszer.
- Indukciósan edzett penge.

KÓD	LEÍRÁS			
1-20-800	Gérvágó gérvágó fűrész + 560 mm fűrészlap	-	2	3253561208003
1-20-809	Tartalék fűrészlap	-	1	3253561208096

BASIC MŰANYAG GÉRVÁGÓ LÁDA



- Vágási szögek: 45°, 90°, 22,5°.
- Talp hátsó fűrésztartó házzal.

KÓD	HOSSZ (MM)	VÁGÁSI KAPACITÁS (MM)			
1-19-212	229	58 x 95	-	8	3253561192128

MŰANYAG GÉRVÁGÓ LÁDA



- Lyukacsos alap a munkadarab rögzítőcsapjainak behelyezéséhez.
- Vágási szög: 45°, 90°, 22,5°. Hossza: 300 mm.
- Csúszásmentes alap lyukakkal a munkalaphoz való rögzítéshez.
- Vágási kapacitás 78x120 mm.

KÓD	LEÍRÁS			
1-20-112	Műanyag gérvágó láda	-	6	3253561201127
1-20-600	Műanyag gérvágó láda 350 mm-es fűrészszel.	-	6	3253561206009

MŰANYAG GÉRVÁGÓ LÁDA FÉMFŰRÉSSZEL



- Új, szabadalmaztatott rendszer 300 és 350 mm-es fűrészekhez, egyszerű és gyors kihúzó mechanizmussal.
- Vágási szög: 45°, 90°, 22,5°.
- Csúszásmentes alap lyukakkal a munkalaphoz való rögzítéshez.
- 350 mm-es hátsó fűrészszel és ceruzatartóval.

KÓD	HOSSZ (MM)			
1-19-800	350	-	8	3253561198007

GYALUK

STANLEY SIMÍTÓGYALU



- Professzionális modell. Acél test, sárgaréz állítócsavarok. A fogantyú és a gomb cseresznyefából. Teljesen állítható. Korrigált alap. 3 mm vastag gyalukés.
- Egyrészes pengetartó és állítómechanizmus.

KÓD	ALAP (MM)	VAS (MM)			
1-12-136	250	50	-	1	3253561121364

STANLEY SW TISZTÍTÓGYALU



- Professzionális kialakítás simító és nagyoló munkákhoz. Acél test, sárgaréz állítócsavarok. Cseresznyefából készült gomb és fogantyú. Teljesen állítható. Megnövelt vastagságú gyalukés (4,7 mm).
- Egyrészes pengetartó és állítómechanizmus.

KÓD	ALAP (MM)	VAS (MM)			
1-12-137	355	50	-	1	3253561121371

BAILEY SIMÍTÓGYALU



- Öntöttvas test.
- Teljesen állítható.
- Javított alap.

KÓD	ALAP (MM)	VAS (MM)			
1-12-003	240	44	X	1	5000366120034
1-12-004	250	50	X	1	5000366120041

BAILEY SIMÍTÓGYALU



- Öntöttvas test.
- Teljesen állítható.
- Javított alap.

KÓD	ALAP (MM)	VAS (MM)			
1-12-005	355	50	X	1	5000366120058



Az FSC márka a szigorú környezetvédelmi, társadalmi és gazdasági normák szerint helyesen és felelősségteljesen kezelt erdőkből származó fát tartalmazó termékeket azonosítja.

BAILEY SIMÍTÓGYALU



- Öntöttvas test.
- Teljesen állítható.
- Javított alap.

KÓD	ALAP (MM)	VAS (MM)			
1-12-006	455	60	-	1	3253561120060

BAILEY SIMÍTÓGYALU



- Öntöttvas test.
- Teljesen állítható.
- Javított alap.

KÓD	ALAP (MM)	VAS (MM)			
1-12-007	560	60	-	1	3253561120077

HANDYMAN GYALU



- Öntöttvas test.
- Vágásmélység állítás, oldalirányú pozicionálás, horony.
- Javított alap.

KÓD	ALAP (MM)	VAS (MM)			
1-12-203	240	44	X	1	5000366122038
1-12-204	250	50	X	1	5000366122045
1-12-205	355	50	X	1	5000366122052

CSERÉLHETŐ PENGÉS GYALU



- Simító és nagyoló munkákhoz.
- Vágásmélység állítás, oldalirányú pozicionálás.
- 6 különféle késsel szállítjuk (ebből 5 a fogantyúban van elrejtve).

KÓD	ALAP (MM)	VAS (MM)			
1-12-100	260	50	X	1	5000366121000

„SB3” ÉS „SB4” TISZTÍTÓGYALU



- Mélységállítás és késpozíció.

KÓD	ALAP (MM)	VAS (MM)			
1-12-033	210	44	X	1	5000366120331
1-12-034	245	50	X	1	3253561120343

PÁRKÁNYGYALU



- Monoblokk test, javított talp és támasz.
- Két gyalukés pozíció: normál és ferde.
- Vágásmélység állítás, oldalirányú pozicionálás.

KÓD	ALAP (MM)	VAS (MM)			
1-12-078	254	38	-	1	3253561120787

ELŐRETOLT KÉSES GYALU



- Kettős gyalukés pozíció: normál központi és előretolt ferde.
- Tartalék gyalupengék a műanyag nyélben vannak elhelyezve.
- Pengetartó, amely gyaluként vagy egyengetőként is használható.
- 2 db 12-378-as kódszámú pengét tartalmaz.

KÓD	ALAP (MM)	VAS (MM)			
0-12-105	150	50	X	2	3253560121051

GYALUKÉS



- Sheffield króm-szénacélból készült.
- Egyenes, 50 mm széles penge.

KÓD	CSOMAGOLÁS			
0-12-378	5 db	X	10	3253560123789

GYALUKÉS



- Edzett és köszörült króm-szénacélból.
- Újraköszörülhető.

KÓD	MM			
0-12-313	50	X	6	0076174123135
0-12-315	60	X	6	3253560123154

GYALUKÉS



- Edzett és köszörült króm-szénacélból.
- Újraköszörülhető.

KÓD	MM	LEÍRÁS			
0-12-134	50	12-034-hez	X	6	3253560121341

34 MM-ES GYALUKÉS



KÓD	MM	LEÍRÁS			
0-12-202	34	12-102-höz	X	6	3253560122027

MAROKGYALU 21°



· Vágásmélység és késbeállítás simító és nagyoló munkákhoz. Vágási szög: 21°.

KÓD	ALAP (MM)	MM			
1-12-020	160	40	X	1	3253561122026

MAROKGYALU 13°



· Vágásmélység és késbeállítás simító és nagyoló munkákhoz.
· Műanyag és többrétegű laminált anyagokhoz. Vágási szög: 13°

KÓD	ALAP (MM)	MM			
1-12-060	152	34	X	1	3253561120602

MAROKGYALU



· Vágási mélység beállítása.

KÓD	ALAP (MM)	MM			
1-12-220	178	40	X	1	3253561122200

MAROKGYALU



· Korrigált alap.

KÓD	ALAP (MM)	MM			
1-12-116	180	40	X	1	3253561121166

MAROKGYALU



· Korrigált alap.

KÓD	ALAP (MM)	MM			
1-12-102	140	34	-	1	3253561121029

GYALUKÉS

0-12-504,
0-12-508

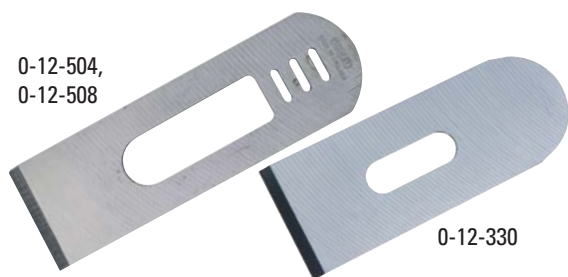

0-12-330

KÓD	MM	LEÍRÁS			
0-12-504	34	12-060-hoz	X	6	3253560125042
0-12-508	40	12-020-hoz, 12-220-hoz, 12-138-hoz	X	6	3253560125080
0-12-330	40	12-116-hoz	X	6	3253560123307

KÉTKEZES GYALU



· Öntöttvas.
· 2 csavarral állítható gyalukés.

KÓD	ALAP (MM)	GYALUKÉS			
1-12-151	55	Egyenes	-	1	5000366121512
1-12-152	55	Íves	-	1	5000366121529

3 RÉSZES ÉLEZŐKÉSZLET



· Vezető szögbeállító hornyokkal 25°, 30°, 35°-ban. Gyalukések és vésők élezéséhez 3–60 mm szélességig. Dupla szemcsés vésővezető kő és olaj.

KÓD			
0-16-050	X	4	3253560160500

ÉLFÓLIA VÁGÓ



· Mindenféle laminált és furnérozott fa vágásához.
· A belső rugó automatikusan beállítja a vágást (12,7 és 25,4 mm között). Az egyik oldal egyenesen vág, a másik ferde, elvékonyított vágásokhoz állítható. Menetes betétek a vágási beállításhoz.

KÓD			
STHT0-16139	X	2	3253560161392

FATMAX® FAVÉSŐK

STANLEY
FATMAX

Minőségi krómozott acél penge, pontos élezés, teljes hosszában újracsiszolható. Sima élek és precíziós szög. Újracsiszolható vágási szög különböző felhasználási célokra.

A STANLEY® vésők 25°-os szögben vannak élezve, és bármilyen munkához használhatók. A legélesebb vágás érdekében 30°-os szögben is élesíthető.

Szabványos szög (25°)



Javított szög (30°)



KÉTKOMPONENSŰ KÉSZÜLT FOGANTYÚ

A puha uretán borítás 50%-kal biztonságosabb és tartósabb. Hosszabb markolat a kiváló tapadásért. Sheffieldben (Egyesült Királyság) készült.

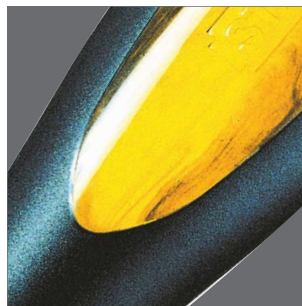

ACÉL VÉGEK

Kalapáccsal való munkához.

MINŐSÉGI PENGE

Minőségi EN31 acélból készült.

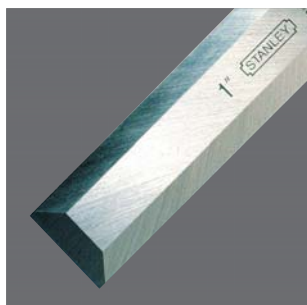

VÉSŐSZÁRRA HEGESZTETT MARKOLAT

A maximális biztonság érdekében a két rész szétválaszthatatlan.

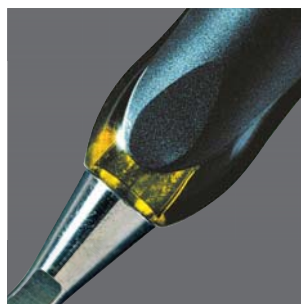

VÉSŐK ÉS RESZELŐK

FATMAX® ÜTHETŐ PROFI FAVÉSŐ

STANLEY
FATMAX



- Kiváló minőségi krómozott acél penge. 50%-kal erősebb, ergonomikus, puha markolat a biztonság és a tartósság érdekében.
- Kalapáccsal üthető acél markolatvég. Pengevédő.

KÓD	MÉRET (MM)	HOSSZ (MM)			
0-16-251	6	125	X	6	3253560162511
0-16-252	8	125	X	6	3253560162528
0-16-253	10	125	X	6	3253560162535
0-16-254	12	125	X	6	3253560162542
0-16-255	14	125	X	6	3253560162559
0-16-256	15	130	X	6	3253560162566
0-16-257	16	130	X	6	3253560162573
0-16-258	18	135	X	6	3253560162580
0-16-259	20	135	X	6	3253560162597
0-16-260	22	135	X	6	3253560162603
0-16-261	25	155	X	6	3253560162610
0-16-262	30	155	X	6	3253560162627
0-16-263	32	155	X	6	3253560162634
0-16-264	35	155	X	6	3253560162641
0-16-265	38	165	X	6	3253560162658
0-16-266	40	165	X	6	3253560162665
0-16-267	50	165	X	6	3253560162672

FATMAX® 3 RÉSZES ÜTHETŐ PROFI VÉSŐKÉSZLET

STANLEY
FATMAX



- Minőségi krómozott acél penge. 50%-kal erősebb, ergonomikus, puha markolat a biztonság és a tartósság érdekében.
- Acél markolatvég, kalapáccsal való munkavégzéshez. Pengevédő.

KÓD	TARTALOM			
2-16-270	3 db: 10, 15, 20 mm	X	1	3253562162700
2-16-271	5 db: 6, 10, 15, 20, 25 mm	X	1	3253562162717

FATMAX® ÁLTALÁNOS VÉSŐ/VÁGÓ KÉS

STANLEY
FATMAX



- Penge hossza 10 cm, szélessége 25 mm, vastagsága 4 mm – kalapáccsal üthető a gyors munkavégzéshez.
- Duplán élezett penge, ideális többféle felhasználáshoz: bontáshoz, feszítéshez és hasításhoz.
- A fogantyú csatlakozó része fémből készült
- Biztonsági ujjvédővel ellátott fogantyú a nagyobb erő kifejtéshez.

KÓD	MÉRET (MM)	HOSSZ (MM)			
FMHT16693-0	25	100	X	4	3253560166939

FATMAX® ÉPÍTŐIPARI OLDALVÉSŐ

STANLEY
FATMAX



- Tartós, edzett szén-krómacélból készült hosszú penge. Acél mag.
- Kétkomponensű nyél acél végekkel kalapáccsal való munkához.
- Új kiegészítő vágóél, bontási munkákhoz.
- Használható gyaluként is.

KÓD	MÉRET (MM)	HOSSZ (MM)			
FMHT0-16067	25	116	X	4	3253560160678

DYNAGRIP ÜTHETŐ VÉSŐ



- Teljes hosszában edzett, kovácsolt acél penge.
- Javított felület – újraélezhető penge.
- Kétkomponensű markolat. Merev szintetikus anyagból és puha polipropilénből, acél végekkel, kalapáccsal való munkavégzéshez.

KÓD	MÉRET (MM)	HOSSZ (MM)			
0-16-870	6	125	X	6	3253560168704
0-16-871	8	125	X	6	3253560168711
0-16-872	10	125	X	6	3253560168728
0-16-873	12	125	X	6	3253560168735
0-16-874	14	131	X	6	3253560168742
0-16-875	15	131	X	6	3253560168759
0-16-876	16	131	X	6	3253560168766
0-16-877	18	141	X	6	3253560168773
0-16-878	20	141	X	6	3253560168780
0-16-879	22	141	X	6	3253560168797
0-16-880	25	143	X	6	3253560168803
0-16-881	32	159	X	6	3253560168810
0-16-882	38	159	X	6	3253560168827

DYNAGRIP ÜTHETŐ VÉSŐ KÉSZLET



- Teljes hosszában edzett, kovácsolt acél penge.
- Javított felület – újraélezhető penge.
- Kétkomponensű markolat. Merev szintetikus anyagból és puha polipropilénből, acél végekkel, kalapáccsal való munkavégzéshez.

KÓD	TARTALOM			
2-16-883	3 pz: 12, 18, 25 mm	X	1	3253562168832
2-16-885	5 pz: 6,12,18, 25, 32 mm	X	1	3253562168856

FAVÉSÓ – 5002 SZÉRIA



- Magas széntartalmú acél penge.
- Tartós, polipropilén markolat.

KÓD	MÉRET (MM)	HOSSZ (MM)			
0-16-535	6	95	X	6	3253560165352
0-16-537	8	115	X	6	3253560165376
0-16-539	10	120	X	6	3253560165390
0-16-540	12	95	X	6	3253560165406
0-16-542	14	100	X	6	3253560165420
0-16-547	16	95	X	6	3253560165475
0-16-545	18	110	X	6	3253560165451
0-16-548	20	110	X	6	3253560165482
0-16-549	22	115	X	6	3253560165499
0-16-551	25	105	X	6	3253560165512
0-16-554	32	120	X	6	3253560165543
0-16-558	38	120	X	6	3253560165581

FAVÉSÓ KÉSZLET – 5002 SZÉRIA



- Magas széntartalmú acél penge.
- Tartós, polipropilén markolat.

KÓD	TARTALOM			
0-16-128	3 db: 12, 18, 25 mm	X	6	3253560161286
0-16-129	4 db: 6, 12, 18, 25 mm	X	2	3253560161293

FANYELŰ FAVÉSÓ



- Kovácsolt és edzett acél penge.
- Javított felület.

KÓD	MÉRET (MM)	HOSSZ (MM)			
2-16-382	6	125	X	5	3253562163820
2-16-383	8	132	X	5	3253562163837
2-16-384	10	132	X	5	3253562163844
2-16-385	12	132	X	5	3253562163851
2-16-386	14	140	X	5	3253562163868
2-16-388	16	140	X	5	3253562163882
2-16-389	18	150	X	5	3253562163899
2-16-390	20	150	X	5	3253562163905
2-16-391	22	150	X	5	3253562163912
2-16-392	25	160	X	5	3253562163929
2-16-393	28	160	X	5	3253562163936
2-16-394	30	160	X	5	3253562163943
2-16-395	35	170	X	5	3253562163950
2-16-396	40	170	X	5	3253562163967

KOMBINÁLT FÉMHAZAS RÁSPOLY



- Állítható fogantyú, amelynek köszönhetően ráspolyként és gyaluként is használható.
- Fém test.
- A használható tartalék kések kódja: 5-21-293, 5-21-393, 5-21-299, 5-21-508.

KÓD	HOSSZ (MM)			
5-21-122	310	X	2	3253565211221

FÉMHAZAS RÁSPOLY



- Nagyoló és csiszolási munkákhoz.
- Fém test.
- A használható tartalék kések kódja: 5-21-293, 5-21-393, 5-21-299, 5-21-508.

KÓD	HOSSZ (MM)			
5-21-296	315	X	2	3253565212969

FÉMHAZAS LAPOS RÁSPOLY



- Bármilyen anyagra, bármilyen felhasználásra.
- Fém test.
- A használható tartalék kések kódja: 5-21-293, 5-21-393, 5-21-299, 5-21-508.

KÓD	HOSSZ (MM)			
5-21-295	440	X	2	3253565212952

FÉMHAZAS KERES RÁSPOLY



- Ergonómikus markolat.
- A ráspoly vége támasztékkal van ellátva.
- A használható tartalék kés kódja: 5-21-291.

KÓD	HOSSZ (MM)			
5-21-297	365	X	2	3253565212976

FÉMHAZAS KÉZI RÁSPOLY



- Szűk helyeken végzett munkákhoz.
- Fém test.
- A használható tartalék kés kódja: 5-21-398.

KÓD	HOSSZ (MM)			
5-21-399	155	X	2	3253565213997

MŰANYAGHÁZAS RÁSPOLY



- Nagyoló és csiszolási munkákhoz.
- Szintetikus anyagból készült test.
- A használható tartalék kések kódja: 5-21-293, 5-21-393, 5-21-299, 5-21-508.

KÓD	HOSSZ (MM)			
5-21-103	270	X	6	3253565211030

MŰANYAGHÁZAS LAPOS RÁSPOLY



- Tolópengével reszeléshez, húzópengével nagyolóhoz.
- Szintetikus anyagból készült test.
- A használható tartalék kés kódja: 5-21-398.

KÓD	HOSSZ (MM)			
5-21-102	300	X	6	3253565211023

MŰANYAGHÁZAS KÉZI RÁSPOLY



- Szűk helyeken végzett munkához.
- Szintetikus anyagból készült test.
- A használható tartalék kés kódja: 5-21-398.

KÓD	HOSSZ (MM)			
5-21-104	155	X	6	3253565211047

MŰANYAGHÁZAS MINI RÁSPOLY



- Kaparáshoz, rozsda eltávolításához stb.
- Szintetikus anyagból készült test.
- A használható tartalék kés kódja: 5-21-515.

KÓD	HOSSZ (MM)			
5-21-115	185	X	6	3253565211153

RÁSPOLYBETÉT



KÓD	MÉRETEK (MM)	LEÍRÁS			
5-21-293	250×42	Szabványos felületekhez, síkreszelőhöz.	X	12	3253565212938
5-21-393	250	Finom felületekhez, síkreszelőhöz.	X	12	3253565213935
5-21-398	140	Szabványos gyalugépekhez és reszelőkhöz.	X	12	3253565213980
5-21-299	250×39	Durva felületekhez, síkreszelőhöz.	X	12	3253565212990
5-21-508	250×42	Fémekhez és laminátumokhoz. síkreszelőhöz.	X	12	3253565215083
5-21-291	250×15	Kerek reszelőhöz.	X	6	3253565212914
5-21-515	63×42	Kaparóhoz.	X	12	3253565215151

RESZELŐK ÉS KÉSEK KOMPATIBILITÁSI TÁBLÁZATA

Anyag	21-293 Szabványos ráspolybetét	21-393 Finom ráspolybetét	21-299 Félkör ráspolybetét	21-508 Ráspolybetét fémekhez és laminált műanyaghoz	21-291 Ráspolybetét körreszelőhöz	21-398 Szabványos ráspolybetét	21-515 Ráspolybetét kaparókéshez
Keményfa	●	●	●		●	●	●
Puhafa	●	●	●		●	●	●
Fa – élek		●				●	
Karton	●		●		●		●
Furnér	●		●		●		●
Tuskó	●		●		●		●
PVC	●	●	●		●	●	●
Gumi	●		●		●		●
Stukkó	●	●	●		●	●	●
Thermalite	●		●		●		●
Vakolat	●		●		●		●
Kompozit	●		●	●	●		●
Sárgaréz		●		●		●	
Ólom		●		●		●	●
Alumínium		●		●		●	
Réz		●		●		●	
Lágyacél				●			
Műanyag laminátumok				●			●
Műanyag stukkó			●	●		●	●
Nylon	●		●		●		●
Linóleum	●		●		●		●
Kerámia		●				●	
Felhasználás:	21-122 Kombinált gyalu-ráspoly 21-296 Fémházas ráspoly 21-295 Standard ráspoly 21-103 Ráspoly	21-122 Kombinált gyalu-ráspoly 21-296 Fémházas ráspoly 21-295 Standard ráspoly 21-103 Ráspoly	21-122 Kombinált gyalu-ráspoly 21-296 Fémházas ráspoly 21-295 Standard ráspoly 21-103 Ráspoly	21-122 Kombinált gyalu-ráspoly 21-296 Fémházas ráspoly 21-295 Standard ráspoly 21-103 Ráspoly	21-297 Kerek ráspoly	21-399 Fémházas gyalu 21-102 Ráspoly 21-104 Gyalu	21-115 Kaparó

TERMÉK VÁLASZTÉK ÚTMUTATÓ

CSAVARHÚZÓ VÁLASZTÉK

STANLEY ESSENTIAL



- Csúszásmentes, gumírozott, TPR fogantyú
- Króm-vanádium acél szár.
- Krómozott hegy.

STANLEY CUSHION GRIP



- Kétkomponensű ergonomikus és csúszásmentes markolat.
- Króm-vanádium acél szár.
- Polírozott és mágneses hegy.

STANLEY FATMAX



- Kétkomponensű ergonomikus és csúszásmentes markolat.
- Indukciósan kezelt szilikon acél penge a maximális ellenállásért.
- Homokfúvott hegy.



LAPOS



SZERELŐKNEK
/ VILLÁNY-
SZERELŐKNEK



PHILLIPS



POZIDRIV



TORX



TORX TAMPER

CSAVARHÚZÓK ÉS BETÉTEK

FATMAX® CSAVARHÚZÓ LAPOS

STANLEY
FATMAX



- Professzionális, kiváló minőségű szilikon acél penge, a maximális meghúzás és a szilárdság érdekében.
- A szárhoz hegesztett nagyméretű, recézett, csúszásmentes markolat.
- Kerek és puha markolat a maximális kényelméért.
- A markolat végének színe beazonosítja a típusát.

KÓD	SZÁR (MM)			
0-65-478	2,5 × 75	X	6	3253560654788
0-65-479	3 × 75	X	6	3253560654795
0-65-016	4 × 100	X	6	3253560650162
0-65-481	4 × 125	X	6	3253560654818
0-65-098	5,5 × 100	X	6	3253560650988
0-65-482	5,5 × 125	X	6	3253560654825
0-65-483	5,5 × 150	X	6	3253560654832
0-65-141	6,5 × 150	X	6	3253560651411
0-65-137	8 × 150	X	6	3253560651374
0-65-138	8 × 175	X	6	3253560651381
0-65-139	10 × 200	X	6	3253560651398
0-65-143	12 × 250	X	6	3253560651435

FATMAX® CSAVARHÚZÓ

STANLEY
FATMAX



- Professzionális, kiváló minőségű szilikon acél penge, a maximális meghúzás és a szilárdság érdekében.
- A szárhoz hegesztett nagyméretű, recézett, csúszásmentes markolat.
- Kerek és puha markolat a maximális kényelméért.
- A markolat végének színe beazonosítja a típusát.

KÓD	SZÁR (MM)			
0-65-006	2,5 × 50	X	6	3253560650063
0-64-978	3 × 50	X	6	3253560649784
0-65-008	3 × 100	X	6	3253560650087
0-64-979	3 × 150	X	6	3253560649791
0-64-983	3,5 × 75	X	6	3253560649838
0-64-984	3,5 × 100	X	6	3253560649845
0-65-017	4 × 100	X	6	3253560650179
0-65-093	4 × 150	X	6	3253560650933
0-65-094	5,5 × 150	X	6	3253560650940
0-65-096	6,5 × 150	X	6	3253560650964

FATMAX® NANO CSAVARHÚZÓ

STANLEY
FATMAX



- Professzionális, kiváló minőségű szilikon acél penge, a maximális meghúzás és a szilárdság érdekében.
- A szárhoz hegesztett nagyméretű, recézett, csúszásmentes markolat.
- Kerek és puha markolat a maximális kényelméért.
- A markolat végének színe beazonosítja a típusát.

KÓD	SZÁR (MM)			
0-65-400	5,5 × 30	X	6	3253560654009
0-65-404	6,5 × 30	X	6	3253560654047

FATMAX® SZIGETELT CSAVARHÚZÓ

STANLEY
FATMAX



- Professzionális, kiváló minőségű szilikon acél penge, a maximális meghúzás és a szilárdság érdekében.
- A szárhoz hegesztett nagyméretű, recézett, csúszásmentes markolat.
- Kerek és puha markolat a maximális kényelméért.
- Szigetelt 1000 V. CEI EN 60900 szabványoknak megfelel.

KÓD	SZÁR (MM)			
0-65-410	2,5 × 50	X	6	3253560654108
0-65-411	3,5 × 75	X	6	3253560654115
0-65-412	4 × 100	X	6	3253560654122
0-65-413	5,5 × 150	X	6	3253560654139

FATMAX® SZIGETELT CSAVARHÚZÓ – PHILLIPS HEGY

STANLEY
FATMAX



- Professzionális, kiváló minőségű szilikon acél penge, a maximális meghúzás és a szilárdság érdekében.
- A szárhoz hegesztett nagyméretű, recézett, csúszásmentes markolat.
- Kerek és puha markolat a maximális kényelméért.
- Szigetelt 1000 V. CEI EN 60900 szabványoknak megfelel.

KÓD	SZÁR (MM)			
0-65-414	0 × 75	X	6	3253560654146
0-65-415	1 × 100	X	6	3253560654153
0-65-416	2 × 125	X	6	3253560654160

FATMAX® SZIGETELT CSAVARHÚZÓ – POZIDRIV HEGY

STANLEY
FATMAX



- Professzionális, kiváló minőségű szilikon acél penge, a maximális meghúzás és a szilárdság érdekében.
- A szárhoz hegesztett nagyméretű, recézett, csúszásmentes markolat.
- Kerek és puha markolat a maximális kényelméért.
- Szigetelt 1000 V. CEI EN 60900 szabványoknak megfelel.

KÓD	SZÁR (MM)			
0-65-417	0 × 75	X	6	3253560654177
0-65-418	1 × 100	X	6	3253560654184
0-65-419	2 × 125	X	6	3253560654191

FATMAX® 2 DARABOS SZIGETELT BORNEO CSAVARHÚZÓ SZETT

STANLEY
FATMAX



- Professzionális, kiváló minőségű szilikon acél penge, a maximális meghúzás és a szilárdság érdekében.
- A szárhoz hegesztett nagyméretű, recézett, csúszásmentes markolat.
- Kerek és puha markolat a maximális kényelméért.
- Szigetelt 1000 V. CEI EN 60900 szabványoknak megfelel.

KÓD	TARTALOM			
FMHT0-62649	Pz 1 × 100 db - Pz 2 × 125	X	6	3253560626495
FMHT0-62648	Ph 1 × 100 és Ph 2 × 125	X	6	3253560626488

FATMAX® CSAVARHÚZÓ – POZIDRIV HEGY

STANLEY
FATMAX



- Professzionális, kiváló minőségű szilikon acél penge, a maximális meghúzás és a szilárdság érdekében.
- A szárhoz hegesztett nagyméretű, recézett, csúszásmentes markolat.
- Kerek és puha markolat a maximális kényelméért.
- A markolat végének színe beazonosítja a típusát.

KÓD	SZÁR (MM)			
0-65-319	0 × 75	X	6	3253560653194
0-65-335	1 × 100	X	6	3253560653354
0-65-336	1 × 250	X	6	3253560653361
0-65-337	2 × 125	X	6	3253560653378
0-62-571	2 × 250	X	6	3253560625719
0-65-338	3 × 150	X	6	3253560653385
0-65-339	4 × 200	X	6	3253560653392

FATMAX® NANO CSAVARHÚZÓ – POZIDRIV HEGY

STANLEY
FATMAX



- Professzionális, kiváló minőségű szilikon acél penge, a maximális meghúzás és a szilárdság érdekében.
- A szárhoz hegesztett nagyméretű, recézett, csúszásmentes markolat.
- Kerek és puha markolat a maximális kényelméért.
- A markolat végének színe beazonosítja a típusát.

KÓD	SZÁR (MM)			
0-65-408	1 × 30	X	6	3253560654085
0-65-409	2 × 30	X	6	3253560654092

FATMAX® CSAVARHÚZÓ – PHILLIPS HEGY

STANLEY
FATMAX



- Professzionális, kiváló minőségű szilikon acél penge, a maximális meghúzás és a szilárdság érdekében.
- A szárhoz hegesztett nagyméretű, recézett, csúszásmentes markolat.
- Kerek és puha markolat a maximális kényelméért.
- A markolat végének színe beazonosítja a típusát.

KÓD	SZÁR (MM)			
0-65-204	00 × 50	X	6	3253560652043
0-65-206	0 × 75	X	6	3253560652067
0-65-207	1 × 100	X	6	3253560652074
0-65-209	2 × 125	X	6	3253560652098
0-65-224	2 × 250	X	6	3253560652241
0-65-316	3 × 150	X	6	3253560653163
0-65-317	4 × 200	X	6	3253560653170

FATMAX® NANO CSAVARHÚZÓ – PHILLIPS HEGY

STANLEY
FATMAX



- Professzionális, kiváló minőségű szilikon acél penge, a maximális meghúzás és a szilárdság érdekében.
- A szárhoz hegesztett nagyméretű, recézett, csúszásmentes markolat.
- Kerek és puha markolat a maximális kényelméért.
- A markolat végének színe beazonosítja a típusát.

KÓD	SZÁR (MM)			
0-65-406	1 × 30	X	6	3253560654061
0-65-407	2 × 30	X	6	3253560654078

FATMAX® CSAVARHÚZÓ – TORX TAMPER HEGY

STANLEY
FATMAX



- Professzionális, kiváló minőségű szilikon acél penge, a maximális meghúzás és a szilárdság érdekében.
- A szárhoz hegesztett nagyméretű, recézett, csúszásmentes markolat.
- Kerek és puha markolat a maximális kényelméért.
- A markolat végének színe beazonosítja a típusát.

KÓD	SZÁR (MM)			
0-65-340	TT10 × 75	X	6	3253560653408
0-65-395	TT15 × 75	X	6	3253560653958
0-65-396	TT20 × 100	X	6	3253560653965
0-65-397	TT25 × 100	X	6	3253560653972
0-65-398	TT30 × 125	X	6	3253560653989
0-65-399	TT40 × 125	X	6	3253560653996

FATMAX® CSAVARHÚZÓ – TORX HEGY

STANLEY
FATMAX



- Professzionális, kiváló minőségű szilikon acél penge, a maximális meghúzás és a szilárdság érdekében.
- A szárhoz hegesztett nagyméretű, recézett, csúszásmentes markolat.
- Kerek és puha markolat a maximális kényelméért.
- A markolat végének színe beazonosítja a típusát.

KÓD	SZÁR (MM)			
FMHT65380-0	T10 × 75	X	6	3253560653804
FMHT65381-0	T15 × 75	X	6	3253560653811
FMHT65382-0	T20 × 100	X	6	3253560653828
FMHT65383-0	T25 × 100	X	6	3253560653835
FMHT65384-0	T27 × 100	X	6	3253560653842
FMHT65385-0	T30 × 125	X	6	3253560653859
FMHT65386-0	T40 × 125	X	6	3253560653866

FATMAX® BEHAJTÓHEGY ADAPTER

STANLEY
FATMAX



- Szilikon acél penge, a szárhoz hegesztett nagyméretű, recézett, csúszásmentes markolattal.
- Kerek és puha markolat a maximális kényelméért.

KÓD	SZÁR (MM)			
0-65-490	125	X	6	3253560654900

FATMAX® ÁR / FURAT ELŐKÉSZÍTŐ

STANLEY
FATMAX



- A szárhoz hegesztett nagyméretű, recézett, csúszásmentes markolat.
- Szilikonacélból készült hegyes szár, $\varnothing 5 \times 75$ mm.

KÓD			
0-65-491	X	6	3253560654917

FATMAX® ERŐSÍTETT CSAVARHÚZÓ – LAPOS HEGY

STANLEY
FATMAX



- Professzionális, kiváló minőségű szilikon, acél penge, a maximális meghúzás és a szilárdság érdekében. Puha, csúszásmentes és recézett markolat a pengéhez hegesztett, hatlap kialakítással a gyors csavarozáshoz.
- Tartós, hosszabb élettartamú, homokfúvott hegy.
- Kerek és puha markolat a maximális kényelméért. A markolat végének színe beazonosítja a típusát.

KÓD	SZÁR (MM)			
FMHT0-62619	6,5×150	X	6	3253560626198
FMHT0-62620	8,0×175	X	6	3253560626204
FMHT0-62621	10×200	X	6	3253560626211

FATMAX® ERŐSÍTETT CSAVARHÚZÓ – PHILLIPS HEGY

STANLEY
FATMAX



- Professzionális, kiváló minőségű szilikon, acél penge, a maximális meghúzás és a szilárdság érdekében. Puha, csúszásmentes és recézett markolat a pengéhez hegesztett, hatlap kialakítással a gyors csavarozáshoz.
- Tartós, hosszabb élettartamú, homokfúvott hegy.
- Kerek és puha markolat a maximális kényelméért. A markolat végének színe beazonosítja a típusát.

KÓD	SZÁR (MM)			
FMHT0-62622	2,0×125	X	6	3253560626228

FATMAX® ERŐSÍTETT CSAVARHÚZÓ – POZIDRIV HEGY

STANLEY
FATMAX



- Professzionális, kiváló minőségű szilikon, acél penge, a maximális meghúzás és a szilárdság érdekében. Puha, csúszásmentes és recézett markolat a pengéhez hegesztett, hatlap kialakítással a gyors csavarozáshoz.
- Tartós, hosszabb élettartamú, homokfúvott hegy.
- Kerek és puha markolat a maximális kényelméért. A markolat végének színe beazonosítja a típusát.

KÓD	SZÁR (MM)			
FMHT0-62624	2,0×125	X	6	3253560626242

FATMAX® 5 RÉSZES CSAVARHÚZÓ KÉSZLET PH/LAPOS

STANLEY
FATMAX



KÓD	TARTALOM			
0-65-440	szer./vill.szer. 3,5×75 - szer./vill.szer. 4,0×100 - szer./vill.szer. 5,5×125 - Ph.1,0×100 - Ph.2,0×125	X	1	3253560654405

FATMAX® 6 RÉSZES CSAVARHÚZÓ KÉSZLET TORX

STANLEY
FATMAX



KÓD	TARTALOM			
0-65-099	Torx Tamper TT10×75 - TT15×75 - TT20×100 - TT25×100 - TT30×125 - TT40×125	X	1	3253560650995

FATMAX® 6 RÉSZES CSAVARHÚZÓ KÉSZLET PH/LAPOS

STANLEY
FATMAX



KÓD	TARTALOM			
0-65-428	Std. 5,5×100 - std. 8,0×150 - szer./vill.szer. 3,5×75 - szer./vill.szer. 5,5×150 - Pozi 1,0×100 - Pozi 2,0×125	X	1	3253560654283

FATMAX® 6 RÉSZES MŰSZERÉSZ CSAVARHÚZÓ KÉSZLET

STANLEY
FATMAX



KÓD	TARTALOM			
0-65-492	szer./vill.szer. 2,5 × 50 - szer./vill.szer. 3 × 50 - szer./vill.szer. 3 × 100 - Ph 00 × 50 - Ph 0 × 75. - Pozi 0 × 75.	X	1	3253560654924

FATMAX® 7 RÉSZES CSAVARHÚZÓ KÉSZLET PH/PZ/LAPOS

STANLEY
FATMAX



KÓD	TARTALOM			
0-65-438	Std. 6,5×150 - szer./vill.szer. 3,5×75 - szer./vill.szer. 5,5×125 - Ph 1,0×100 - Ph 2,0×125 - Pozi 1,0×100 - Pozi 2,0×125	X	1	3253560654382

FATMAX® 6 RÉSZES SZIGETELT CSAVARHÚZÓ KÉSZLET PH/PZ/LAPOS

STANLEY
FATMAX



• Szigetelt 1000 V. CEI EN 60900 szabványoknak megfelel.

KÓD	TARTALOM			
0-65-443	szer./vill.szer. szig. 2,5×50 - szer./vill.szer. szig. 3,5×75 - szer./vill.szer. szig. 5,5×150 - Pozi 1,0×100 - Pozi 2,0×125 - tester	X	1	3253560654436

FATMAX® 6 RÉSZES SZIGETELT CSAVARHÚZÓ KÉSZLET PH/PÁRHUZAMOS

STANLEY
FATMAX



• Szigetelt 1000 V. CEI EN 60900 szabványoknak megfelel.

KÓD	TARTALOM			
0-65-441	szer./vill.szer. szig. 2,5×50 - szer./vill.szer. 3,5×75 - szer./vill.szer. 5,5×150 - Ph 1,0×100 - Ph 2,0×125 - tester	X	1	3253560654412

FATMAX® 7 RÉSZES CSAVARHÚZÓ KÉSZLET PZ/LAPOS

STANLEY
FATMAX



KÓD	TARTALOM			
0-65-425	Std. 5,5×100 - std. 8,0×150 - szer./vill.szer. 3×100 - szer./vill.szer. 3,5×75 - Pozi 0×75 - Pozi 1,0×100 - Pozi 2,0×125	X	1	3253560654252

FATMAX® 8 RÉSZES CSAVARHÚZÓ KÉSZLET PH/PZ/LAPOS

STANLEY
FATMAX



KÓD	TARTALOM			
0-65-437	Std. 4,0×100 - std. 6,5×150 - std. 8,0×150 - szer./vill.szer. 3,5×75 - szer./vill.szer. 5,5×125 - Ph.0×75 - Ph.1,0×100 - Ph.2,0×125	X	1	3253560654375

FATMAX® 6 RÉSZES CSAVARHÚZÓ KÉSZLET

STANLEY
FATMAX



KÓD	TARTALOM			
FMHT0-62626	szer./vill.szer. 3,5×75 - szer./vill.szer. 4,0×100 - szer./vill.szer. 5,5×125 - Ph. 0-1-2	X	6	3253560626266

FATMAX® 7 RÉSZES CSAVARHÚZÓ KÉSZLET

STANLEY
FATMAX



KÓD	TARTALOM			
FMHT0-62627	std. 6,5×150 - szer./vill.szer.2,5×50 - szer./vill.szer.3,5×75 - szer./vill.szer. 4×100 - szer./vill.szer. 5,5×125 - Ph-1-2	X	6	3253560626273

FATMAX® 7 RÉSZES TORX CSAVARHÚZÓ KÉSZLET

STANLEY
FATMAX



KÓD	TARTALOM			
FMHT65387-0	T10 - T15 - T20 - T25 - T27 - T30 - T40	X	1	3253560653873

FATMAX® 10 RÉSZES SZIGETELT CSAVARHÚZÓ KÉSZLET PH/PZ/PÁRHUZAMOS

STANLEY
FATMAX



· Szigetelt 1000 V. CEI EN 60900 szabványoknak megfelel.

KÓD	TARTALOM			
FMHT62573-0	szer./vill.szer. szig. 2,5×50 - szer./vill.szer. szig. 3,5×75 - szer./vill.szer. szig. 5,5×150 - Ph.szig. 0×75 - Ph.szig. 1,0×100 - Ph.szig. 2,0×125 - Pozi szig. 0×75 - Pozi 1,0×100 - Pozi 2,0×125 - tester	X	1	3253561625732

FATMAX® 10 RÉSZES CSAVARHÚZÓ KÉSZLET

STANLEY
FATMAX



KÓD	TARTALOM			
FMHT65439-0	Std. 5,5×100 - std. 6,5×150 - std. 8,0×150 - szer./vill.szer. 3,0×50 - szer./vill.szer. 4,0×100 - Ph.00×50 - Ph.0×75 - Ph.1,0×100 - Ph.2,0×125 - tester	X	1	3253561654398

FATMAX® 12 RÉSZES CSAVARHÚZÓ KÉSZLET

STANLEY
FATMAX



KÓD	TARTALOM			
FMHT65426-0	Std. 5,5×100 - std. 8,0×150 - szer./vill.szer. 2,5×50 - szer./vill.szer. 4,0×100 - szer./vill.szer. 5,5×150 - szer./vill.szer. 6,5×30 - Pozi 0×75 - Pozi 1,0×100 - Pozi 2,0×125 - Ph.0×75 - Ph.1,0×100 - Ph.2,0×125	X	1	3253561654268

SZIGETELT CSAVARHÚZÓ CSERÉLHETŐ SZÁRAKKAL

STANLEY
FATMAX



- Fekete homokfúvott hegyek a jobb csatlakozás és a korrózióállóság érdekében.
- Precíziós markolat forgatható fejjel.
- Szabványos, gumírozott markolat.
- 1000 V szigetelés – a szárok szigetelt a VDE szabvány elektromos biztonságnak megfelelően.

KÓD	TARTALOM			
FMHT66426-0	1 szabványos markolat, 1 precíziós markolat, 1 lapos fej 3,5 mm - 1 lapos fej 5,5 mm - 1 Phillips fej 1 - 1 Phillips fej n. 2 - 1 Pozi hegy n. 1 - 1 Pozi hegy n. 2 - 1 fáziskereső csavarhúzó - tok	X	4	3253560664268



4 RÉSZES PRECÍZIÓS CSAVARHÚZÓ TORX KÉSZLET



- Új markolat puha szintetikus anyagból a nagyobb irányítás és a kényelmesebb használat érdekében.
- Bittároló a csavarhúzó nyelében.
- NF-E 74352, Iso 2380-1, Din 5263, NF-E 74355, Iso 8764, Din 5260 szabványoknak megfelel.

KÓD	TARTALOM			
STHT0-62630	Torx hegyek T6-T7-T8-T9	X	6	3253560626303

6 RÉSZES PRECÍZIÓS CSAVARHÚZÓ KÉSZLET



- Új markolat puha szintetikus anyagból a nagyobb irányítás és a kényelmesebb használat érdekében.
- Bittároló a csavarhúzó nyelében.
- NF-E 74352, Iso 2380-1, Din 5263, NF-E 74355, Iso 8764, Din 5260 szabványoknak megfelel.

KÓD	TARTALOM			
STHT0-62631	4 db lapos fejű csavarhúzó: 1,0 - 1,2 - 1,5 - 1,8 - 2 mm; 2 Phillips Ph000 - Ph00	X	6	3253560626310
STHT0-62632	3 db lapos fejű csavarhúzó: 2,0-2,5-3,0 mm; 3 db Phillips Ph000 - Ph00 - Ph0	X	6	3253560626327

5 RÉSZES PRECÍZIÓS CSAVARHÚZÓ KÉSZLET



- Acélból készült csavarhúzó készlet, hornyolt hegygel, forgó véggel a pontos csavarozáshoz.

KÓD	TARTALOM			
STHT0-62686	Lapos fejű csavarhúzók: 0,8 - 1,0 - 1,2 - 1,6 - 2,0 mm	X	6	3253560626860

8 RÉSZES PRECÍZIÓS CSAVARHÚZÓ KÉSZLET



- Új markolat puha szintetikus anyagból a nagyobb irányítás és a kényelmesebb használat érdekében.
- Bittároló a csavarhúzó nyelében.
- NF-E 74352, Iso 2380-1, Din 5263, NF-E 74355, Iso 8764, Din 5260 szabványoknak megfelel.

KÓD	TARTALOM			
STHT0-62629	1 db. pengetartó, forgó terminállal a pontos csavarozáshoz / 6 db hornyolt szár: 1,0 - 1,2 - 1,5 - 1,8 - 2,0 - 2,5 x 40 mm / 2 db Phillips szár: Ph.000 - Ph.00	X	6	3253560626297

16 RÉSZES PRECÍZIÓS CSAVARHÚZÓ KÉSZLET



- Új markolat puha szintetikus anyagból a nagyobb irányítás és a kényelmesebb használat érdekében.
- Bittároló a csavarhúzó nyelében.
- NF-E 74352, Iso 2380-1, Din 5263, NF-E 74355, Iso 8764, Din 5260 szabványoknak megfelel.

KÓD	TARTALOM			
STHT0-62633	1 db. pengetartó, forgó terminállal a pontos csavarozáshoz / 6 db hornyolt szár: 1,0 - 1,2 - 1,5 - 1,8 - 2,0 - 2,5 / 2 Phillips szár: Ph.000 - Ph.00 / 4 db imbusz szár: 0,9 - 1,3 - 1,5 - 2,0 mm / 4 db Torx szár: T5 - T6 - T7 - T8	X	6	3253560626334

32 RÉSZES PRECÍZIÓS CSAVARHÚZÓ KÉSZLET



- Új markolat puha szintetikus anyagból a nagyobb irányítás és a kényelmesebb használat érdekében.
- Bittároló a csavarhúzó nyelében.
- NF-E 74352, Iso 2380-1, Din 5263, NF-E 74355, Iso 8764, Din 5260 szabványoknak megfelel..

KÓD	TARTALOM			
STHT0-62634	1 db. pengetartó, forgó terminállal a pontos csavarozáshoz / 6 db hornyolt szár: 1,0 - 1,2 - 1,5 - 1,8 - 2,0 - 2,5 - 3,0 mm / 3 db Phillips szár: Ph.000 - Ph.00 - Ph.0 / 7 imbusz szár: 0,9 - 1,3 - 1,5 - 2,0 - 2,5 - 3,0 - 4,0 / 5 Torx szár: T5 - T6 - T7 - T8 - T9 / 2 db Pozidriv szár: Pz 0 - Pz 1 / 3 db Torx Tamper szár: TT10 - TT15 - TT20 / 3 db háromágú (Triwings) szár 2-3-4 / 2 db négyzet szár: 2-3	X	6	3253560626341

CUSHION GRIP CSAVARHÚZÓ – LAPOS FEJJEL



- A króm-vanádium acélból készült szár, nagyfokú csavarást biztosít és csökkenti a törés lehetőségét.
- Feketére oxidált, mágneses hegy.
- Megnövelt átmérőjű markolat a nagyobb kényelemért.
- Közvetlenül a szárra öntött markolat, a garantáltan hosszú élettartamért.

KÓD	SZÁR (MM)			
STHT16146-0	5,5 × 100	X	12	3253560161460
STHT16148-0	6,5 × 150	X	12	5054905316105
STHT16149-0	8 × 150	X	12	3253560161491
STHT16150-0	10 × 200	X	12	3253560161507

CUSHION GRIP NANO CSAVARHÚZÓ – LAPOS FEJJEL



- A króm-vanádium acélból készült szár, nagyfokú csavarást biztosít és csökkenti a törés lehetőségét.
- Feketére oxidált, mágneses hegy.
- Megnövelt átmérőjű markolat a nagyobb kényelemért.
- Közvetlenül a szárra öntött markolat, a garantáltan hosszú élettartamért.

KÓD	SZÁR (MM)			
STHT16147-0	6,5 × 45	X	12	5054905317300

CUSHION GRIP CSAVARHÚZÓ



- A króm-vanádium acélból készült szár, nagyfokú csavarást biztosít és csökkenti a törés lehetőségét.
- Feketére oxidált, mágneses hegy.
- Megnövelt átmérőjű markolat a nagyobb kényelemért.
- Közvetlenül a szárra öntött markolat, a garantáltan hosszú élettartamért.

KÓD	SZÁR (MM)			
STHT16151-0	2,5 × 75	X	12	3253560161514
STHT16152-0	3 × 75	X	12	3253560161521
STHT16195-0	4 × 100	X	12	3253560161958

CUSHION GRIP CSAVARHÚZÓ – PHILLIPS FEJJEL



- A króm-vanádium acélból készült szár, nagyfokú csavarást biztosít és csökkenti a törés lehetőségét.
- Feketére oxidált, mágneses hegy.
- Megnövelt átmérőjű markolat a nagyobb kényelemért.
- Közvetlenül a szárra öntött markolat, a garantáltan hosszú élettartamért.

KÓD	SZÁR (MM)			
STHT16153-0	0 × 60	X	12	3253560161538
STHT16155-0	1 × 75	X	12	3253560161552
STHT16158-0	2 × 100	X	12	3253560161583
STHT16159-0	3 × 150	X	12	3253560161590

CUSHION GRIP NANO CSAVARHÚZÓ – PHILLIPS FEJJEL



- A króm-vanádium acélból készült szár, nagyfokú csavarást biztosít és csökkenti a törés lehetőségét.
- Feketére oxidált, mágneses hegy.
- Megnövelt átmérőjű markolat a nagyobb kényelemért.
- Közvetlenül a szárra öntött markolat, a garantáltan hosszú élettartamért.

KÓD	SZÁR (MM)			
STHT16154-0	1 × 45	X	12	3253560161545
STHT16157-0	2 × 45	X	12	3253560161576

CUSHION GRIP CSAVARHÚZÓ – POZIDRIV FEJJEL



- A króm-vanádium acélból készült szár, nagyfokú csavarást biztosít és csökkenti a törés lehetőségét.
- Feketére oxidált, mágneses hegy.
- Megnövelt átmérőjű markolat a nagyobb kényelemért.
- Közvetlenül a szárra öntött markolat, a garantáltan hosszú élettartamért.

KÓD	SZÁR (MM)			
STHT16161-0	0 × 60	X	12	3253560161613
STHT16162-0	1 × 75	X	12	3253560161620
STHT16163-0	2 × 100	X	12	3253560161637
STHT16164-0	3 × 150	X	12	3253560161644

CUSHION GRIP NANO CSAVARHÚZÓ – POZIDRIV FEJJEL



- A króm-vanádium acélból készült szár, nagyfokú csavarást biztosít és csökkenti a törés lehetőségét.
- Feketére oxidált, mágneses hegy.
- Megnövelt átmérőjű markolat a nagyobb kényelemért.
- Közvetlenül a szárra öntött markolat, a garantáltan hosszú élettartamért.

KÓD	SZÁR (MM)			
STHT16196-0	2 × 45	X	12	3253560161965

CUSHION GRIP CSAVARHÚZÓ – TORX TAMPER FEJJEL



- A króm-vanádium acélból készült szár, nagyfokú csavarást biztosít és csökkenti a törés lehetőségét.
- Feketére oxidált, mágneses hegy.
- Megnövelt átmérőjű markolat a nagyobb kényelemért.
- Közvetlenül a szárra öntött markolat, a garantáltan hosszú élettartamért.

KÓD	SZÁR (MM)			
STHT16177-0	TT10 × 80	X	12	3253560161774
STHT16178-0	TT15 × 80	X	12	3253560161781
STHT16179-0	TT20 × 100	X	12	3253560161798
STHT16180-0	TT25 × 100	X	12	3253560161804
STHT16181-0	TT27 × 100	X	12	3253560161811
STHT16182-0	TT30 × 100	X	12	3253560161828

6 RÉSZES CUSHION GRIP CSAVARHÚZÓ KÉSZLET



KÓD	TARTALOM			
STHT16165-0	Std 3,5×60 - Std 4×100 - Std 5,5×100 - Std 6,5×150 - Ph 1×75 - Ph 2×100	X	4	3253560161651

6 RÉSZES CUSHION GRIP CSAVARHÚZÓ KÉSZLET – FÁZISCERUZÁVAL



KÓD	TARTALOM			
STHT16166-0	Std 4×100 - Std 5,5×100 - Std nano 6,5×45 - Ph 1×75 - Ph nano 2×45 - Ph 2×100 - fázisceruza	X	4	3253560161668

8 RÉSZES CUSHION GRIP CSAVARHÚZÓ KÉSZLET



KÓD	TARTALOM			
STHT16167-0	Std 3,5×60 - Std 4×100 - Std 5,5×100 - Std nano 6,5×45 - Ph 0×60 - Ph 1×75 - Ph nano 2×45 - Ph 2×100	X	4	3253560161675

3 RÉSZES CUSHION GRIP CSAVARHÚZÓ KÉSZLET



KÓD	TARTALOM			
STHT16168-0	Std 6,5×150 - Ph 2×100 - Pz 2×100	X	4	3253560161682

4 RÉSZES CUSHION GRIP CSAVARHÚZÓ KÉSZLET



KÓD	TARTALOM			
STHT16169-0	Std 5×5×100 - Std 6,5×150 - Ph 2×100 - Ph 1×75	X	4	5054905314668

10 RÉSZES CUSHION GRIP CSAVARHÚZÓ KÉSZLET



KÓD	TARTALOM			
2-65-005	Std 3,5×75 - std 6,5×100 - std 6,5×40 - std 5,0×100 - std 8,0×150 - Ph. 0×60 - Ph. 1×75 - Ph. 2×40 - Ph. 2×100 - Ph. 3×150	X	6	3253562650054

10 RÉSZES CUSHION GRIP CSAVARHÚZÓ KÉSZLET



KÓD	TARTALOM			
2-65-014	Std 3,5×75 - std 5×100 - std 6,5×40 - std 6,5×150 - std 8×150 - Pozi 0×50 - Pozi 1×75 - Pozi 2×40 - Pozi 2×100 - Pozi 3×150	X	10	3253562650146

6 RÉSZES PRECÍZIÓS CSAVARHÚZÓ KÉSZLET



· Polírozott szár, krómozott nyél.

KÓD	TARTALOM			
1-66-039	Ph. 0 - Ph. 1 - lapos 1,4 - 2,0 - 2,4 - 3,0 mm.	X	6	3253561660399

STANLEY ESSENTIAL CSAVARHÚZÓ – LAPOS FEJJEL



- A szárhoz hegesztett TPR markolat (Termo Poli Rock).
- Nagyméretű nyakrész a hatékonyabb csavarozásért.
- A formázott szár, javítja a beállítás pontosságát.
- Korrozíóálló, edzett króm-vanádium szár.
- Lyuk a markolaton a felakasztáshoz.

KÓD	SZÁR (MM)			
STHT0-60389	5,5×100	X	6	3253560603892
STHT1-60389	5,5×100	-	24	3253561603891
STHT0-60413	6,5×150	X	6	3253560604134
STHT1-60413	6,5×150	-	24	3253561604133

STANLEY ESSENTIAL NANO CSAVARHÚZÓ – LAPOS FEJJEL



- A szárhoz hegesztett TPR markolat (Termo Poli Rock).
- Nagyméretű nyakrész a hatékonyabb csavarozásért.
- A formázott szár, javítja a beállítás pontosságát.
- Korrozíóálló, edzett króm-vanádium szár.
- Lyuk a markolaton a felakasztáshoz.

KÓD	SZÁR (MM)			
STHT0-60401	6,5×30	X	6	3253560604011

STANLEY ESSENTIAL CSAVARHÚZÓ – POZIDRIV FEJJEL



- A szárhoz hegesztett TPR markolat (Termo Poli Rock).
- Nagyméretű nyakrész a hatékonyabb csavarozásért.
- A formázott szár, javítja a beállítás pontosságát.
- Korrozíóálló, edzett króm-vanádium szár.
- Lyuk a markolaton a felakasztáshoz.

KÓD	SZÁR (MM)			
STHT0-60273	nr. 0×50	X	6	3253560602734
STHT0-60274	nr. 1×100	X	6	3253560602741
STHT1-60274	nr. 1×100	-	24	3253561602740
STHT0-60276	nr. 2×100	X	6	3253560602765
STHT1-60276	nr. 2×100	-	24	3253561602764

STANLEY ESSENTIAL NANO CSAVARHÚZÓ – POZIDRIV FEJJEL



- A szárhoz hegesztett TPR markolat (Termo Poli Rock).
- Nagyméretű nyakrész a hatékonyabb csavarozásért.
- A formázott szár, javítja a beállítás pontosságát.
- Korrozíóálló, edzett króm-vanádium szár.
- Lyuk a markolaton a felakasztáshoz.

KÓD	SZÁR (MM)			
STHT0-60275	nr. 2×30	X	6	3253560602758
STHT1-60275	nr. 2×30	-	24	3253561602757

STANLEY ESSENTIAL CSAVARHÚZÓ – PÁRHUZAMOS FEJJEL



- A szárhoz hegesztett TPR markolat (Termo Poli Rock).
- Nagyméretű nyakrész a hatékonyabb csavarozásért.
- A formázott szár, javítja a beállítás pontosságát.
- Korrozíóálló, edzett króm-vanádium szár.
- Lyuk a markolaton a felakasztáshoz.

KÓD	SZÁR (MM)			
STHT0-60358	3×75	X	6	3253560603588
STHT1-60358	3×75	-	24	3253561603587
STHT0-60378	5×100	X	6	3253560603786
STHT1-60378	5×100	-	24	3253561603785

STANLEY ESSENTIAL CSAVARHÚZÓ – PHILLIPS FEJJEL



- A szárhoz hegesztett TPR markolat (Termo Poli Rock).
- Nagyméretű nyakrész a hatékonyabb csavarozásért.
- A formázott szár, javítja a beállítás pontosságát.
- Korrozíóálló, edzett króm-vanádium szár.
- Lyuk a markolaton a felakasztáshoz.

KÓD	SZÁR (MM)			
STHT0-60280	0×50	X	6	3253560602802
STHT1-60280	0×50	-	24	3253561602801
STHT0-60308	1×100	X	6	3253560603083
STHT1-60308	1×100	-	24	3253561603082
STHT0-60335	2×100	X	6	3253560603359
STHT1-60335	2×100	-	24	3253561603358

STANLEY ESSENTIAL NANO CSAVARHÚZÓ – PHILLIPS FEJJEL



- A szárhoz hegesztett TPR markolat (Termo Poli Rock).
- Nagyméretű nyakrész a hatékonyabb csavarozásért.
- A formázott szár, javítja a beállítás pontosságát.
- Korrozíóálló, edzett króm-vanádium szár.
- Lyuk a markolaton a felakasztáshoz.

KÓD	SZÁR (MM)			
STHT0-60329	2×30	X	6	3253560603298
STHT1-60329	2×30	-	24	3253561603297

6 RÉSZES STANLEY ESSENTIAL CSAVARHÚZÓ KÉSZLET



KÓD	TARTALOM			
STHT0-60208	std 5,5×100 - std 6,5×150 - párhuzamos. 3×75 - Ph 0×50 - Ph 1×75 - Ph 2×100	X	6	3253560602086

6 RÉSZES STANLEY ESSENTIAL CSAVARHÚZÓ KÉSZLET



KÓD	TARTALOM			
STHT0-60209	std 5,5×100 - std 6,5×150 - std 8×175 - párhuzamos 4×100 - Ph 1×75 - Ph 2×100	X	6	3253560602093

8 RÉSZES STANLEY ESSENTIAL CSAVARHÚZÓ KÉSZLET



KÓD	TARTALOM			
STHT0-60210	std 5,5×100 - std 6,5×150 - std 8×175 - párhuzamos 3×75 - párhuzamos 4×100 - Ph 0×50 - Ph 1×75 - Ph 2×100	X	6	3253560602109

10 RÉSZES STANLEY ESSENTIAL CSAVARHÚZÓ KÉSZLET



KÓD	TARTALOM			
STHT0-60211	std 5,5×100 - std 6,5×150 - std 8×175 - párhuzamos 3×75 - párhuzamos 4×100 - Ph 0×50 - Ph 1×75 - Ph 2×100 - Pz 1×100 - Pz 2×100	X	6	3253560602116

12 RÉSZES STANLEY ESSENTIAL CSAVARHÚZÓ KÉSZLET



KÓD	TARTALOM			
STHT0-60212	std 5,5×100 - std 6,5×150 - std 8×175 - párhuzamos 4×100 - párhuzamos 5,5×100 - Ph. 1×75 - Ph. 2×100 - Pozi 1×100 - Pozi 2×100 - Torx T15-T20-T25	X	6	3253560602123

34 RÉSZES CSAVARHÚZÓ KÉSZLET



- A csavarhúzó szárra öntött, kétkomponensű markolat – hosszú élettartamot biztosít és nagyobb nyomatékot ad a csavarnak.
- Tartós króm-vanádium szárák.
- A nagy átmérőjű, puha anyagból készült markolat – nagyobb nyomatékot és egyszerűbb csavarozást biztosít.
- Hegy típusjelzés a markolaton – a használni kívánt csavarhúzó gyors kiválasztásához.

KÓD	TARTALOM			
STHT0-62141	Lapos fejű csavarhúzók: 3×75, 5×75, 6×100 mm - Philips csavarhúzók: Ph0×75, Ph1×75, Ph2×100 mm Torx csavarhúzók: T15×100, T20×100 mm - 5 precíziós csavarhúzó: lapos csavarhúzók: 2.0×50, 2.5×50, 3.0×50; Philips csavarhúzók: Ph00×50, Ph0×50 - 1 bittartós csavarhúzó - 20 bit (25 mm) - 4 db lapos fejű: 3, 4, 5, 6 mm - 3 db Phillips fej: ph1, ph2, ph3 - 4 db Pozi fej: pz0, pz1, pz2, pz3 - 5 db Torx fej: T10, T15, T20, T25, T30 - 4 db imbusz fej: mm 3, 4, 5, 6	X	8	3253560621414

57 RÉSZES CSAVARHÚZÓ KÉSZLET FALI TARTÓVAL



- A csavarhúzó szárra öntött, kétkomponensű markolat hosszú élettartamot biztosít és nagyobb nyomatékot ad a csavarnak.
- Tartós króm-vanádium szárák.
- A nagy átmérőjű, puha anyagból készült markolat – nagyobb nyomatékot és egyszerűbb csavarozást biztosít.
- Hegy típusjelzés a markolaton – a használni kívánt csavarhúzó gyors kiválasztásához.

KÓD	TARTALOM			
STHT0-62143	Lapos fejű csavarhúzók: 6×38, 5×75, 6×100, 8×150 mm - Philips csavarhúzók: PH2×38, PH1×75, PH2×100, PH3×150 mm - 1 db 50 mm csavarhúzó hegy tartó - 8 db precíziós csavarhúzó: lapos csavarhúzók: 2.0×50, 2.5×50, 3.0×5 - Philips csavarhúzók: PH000×50, PH00×50, PH0×50 - Torx: T6×50, T8×50 19 db bit (25 mm): Lapos fej: 4, 4.5, 5.5, 6 mm - Phillips fej: PH0, PH1, PH2, PH2, PH3 - Imbusz fej: mm 2, 2.5, 3, 4, 5, 6. - db Torx fej: T20, T25, T30, T40 - 1 db mágneses adapter (25 mm) - 20 db bit 1/4": 4, 5, 6, 7, 8, 9, 10, 11, 12, 13 mm - 5/32", 3/16", 7/32", 1/4", 9/32", 5/16", 11/32", 3/8", 7/16", 1/2" - 1 db felakasztható műanyag tartó és táska 4 csavarral	X	5	3253560621438

43 RÉSZES CSAVARHÚZÓ KÉSZLET



- Kétkomponensű markolat, króm-vanádium acél szárral.
- Hegy típusjelzés a markolaton – a használni kívánt csavarhúzó gyors kiválasztásához.
- Nylon táskában szállítva.

KÓD	TARTALOM			
STHT0-62113	5 db lapos fejű csavarhúzó: 3×75- 5×100 - 6×40 - 6×150 - 8×150 mm - 5 Philips csavarhúzó: 0×75 - 1×75 - 2×40 - 2×100 - 3×150; 2 Torx® fejű csavarhúzó: T10×100, T20×100, - 7 db precíziós csavarhúzó: 3 lapos csavarhúzó: mm: 2.5×50, 3.0×50, 3.5×50 - 2 db Phillips hegyű csavarhúzó: 00×50, 0×50 - 2 db Torx hegyű csavarhúzó: T6×50 mm, T8×50 mm - 1 bittartós csavarhúzó - 20 bit 25 mm: lapos fej: 3, 5 ×2, 6, 8, 10 mm - Phillips fej: 1, 2 ×2, 3 - Torx fej: T5, T7, T15, T20, T25 - négyzet fej: #0, #1, #2 ×2, #31 - 1 mágnesező és demágnesező, - 1 hordtáska (nylon táska)	X	7	3253560621131

FÁZISMÉRŐ CSAVARHÚZÓ



- Din, Vde, GS, CE szabványoknak megfelel.
- Akasztóval.

KÓD	SZÁR (MM)	VOLT			
STHT0-66121	3 × 65	Akár 250	X	6	3253560661212

19 RÉSZES, 25 MM-ES BEHAJTÓ FEJ KÉSZLET + 1 MÁGNESES ADAPTER



KÓD	TARTALOM			
1-13-901	std 4,5-5,5-6,5 mm. Torx T10-T15-T20-T25-T30-T40. Ph.1-Ph.2, imbusz 3-4-5-6 mm. Pz.1-Pz.2-Pz.3. Mágneses adapter 60 mm.	-	6	3253561139017

61 RÉSZES 25 MM-ES BEHAJTÓ HEGY KÉSZLET + 1 MÁGNESES HEGYTARTÓ



- Displayben szállítva

KÓD	TARTALOM			
1-13-902	std 4-4,5-5,5-6-6,5-8 mm. Ph0-Ph1-2×Ph2-2×Ph3-2×Ph4-Pz0-Pz1-2×Pz2-2×Pz3-Pz4. Torx T10-T15-T20-T25-T27-T30. Torx Tamper 3×T10-3×T15-6×T20-3×T25-3×T30-3×T40. imbusz 3pz × 2 - 6pz × 3-4-5-6 mm. Mágneses hegytartó 60 mm.	-	5	3253561139024

31 RÉSZES 25 MM-ES BEHAJTÓ HEGY KÉSZLET + 1 GYORSKIOLDÓS MÁGNESES HEGYTARTÓ



- Displayben szállítva

KÓD	TARTALOM			
1-13-903	std 4-4,5-5,5 mm. Ph1-Ph2-Ph3-Pz1-Pz2-Pz3. Torx T10-T15-2×T20-2×T25-2×T27-2×T30-T40. Torx Tamper T10-T15-T20-T25-T30, imbusz 3-4-5-6 mm, 1 db 1/4" adapter. Mágneses bittartó 60 mm.	-	6	3253561139031

32 RÉSZES 25 MM-ES BEHAJTÓ HEGY KÉSZLET + 1 GYORSKIOLDÓS MÁGNESES HEGYTARTÓ



· Displayben szállítva, 10 db.

KÓD	TARTALOM			
1-13-904	Std 4-5,5-6,5-8 mm. Ph1-Ph2-Ph3-Pz1-Pz2-Pz3, imbusz 3-4-5-6 mm. Torx T8-T10-T15-T20-T25-T27-T30-T40. Torx Tamper T10-T15-T20-T25-T27-T30-T40. Mágneses bittartó 60 mm. 1 db 1/4" racsní. 1 db 1/4" adapter.	-	5	3253561139048

32 RÉSZES 25 MM-ES BEHAJTÓ HEGY KÉSZLET + 1 GYORSKIOLDÓS MÁGNESES HEGYTARTÓ



· Displayben szállítva, 10 db.

KÓD	TARTALOM			
1-13-905	std 4,5-5,5-6,5-8 mm. Ph1-Ph2-Ph3-Pz1-Pz2-Pz3, imbusz 3-4-5-6 mm. Torx T8-T10-T15-T20-T25-T27-T30-T40. Torx Tamper T10-T15-T20-T25-T27-T30-T40. 1 db 1/4" adapter. Mágneses bittartó 60 mm. 1 db 1/4" megfordítható racsnis bit tartó csavarkulcs.	-	5	3253561139055

39 RÉSZES 25 MM-ES BEHAJTÓ HEGY KÉSZLET + 1 MÁGNESES HEGYTARTÓ



· Displayben szállítva, 10 db.

KÓD	TARTALOM			
1-13-906	std 4-4,5-6,5-8 mm. Ph1-Ph2-Ph3-Pz1-Pz2-Pz3, imbusz 3-4-5-6 mm. Torx T8-T10-T15-T20-T25-T27-T30-T40. Torx Tamper T10-T15-T20-T25-T27-T30-T40. 7 dugókulcs 1/4": 6-7-8-10-11-12-13 mm. Mágneses bittartó 60 mm. 1 db 1/4" racsní. 1 db 1/4" adapter.	-	5	3253561139062

39 RÉSZES 25 MM-ES BEHAJTÓ HEGY KÉSZLET + 1 MÁGNESES HEGYTARTÓ



· Displayben szállítva, 10 db.

KÓD	TARTALOM			
1-13-907	std 4-4,5-6,5-8 mm. Ph1-Ph2-Ph3-Pz1-Pz2-Pz3, imbusz 3-4-5-6 mm. Torx T8-T10-T15-T20-T25-T27-T30-T40. Torx Tamper T10-T15-T20-T25-T27-T30-T40. 7 dugókulcs 1/4": 6-7-8-10-11-12-13 mm. 1/4" adapter. Mágneses bittartó 60 mm. 1 db 1/4" megfordítható racsnis bit tartó csavarkulcs.	-	5	3253561139079

FATMAX® SPEEDDRIVE RACSNIS CSAVARHÚZÓ

STANLEY
FATMAX



- A Speeddrive Racsnis Mechanizmus: megkétszerezi a csavarhúzó sebességét és hatékonyságát.
- 3 db kéthegyű betét (Ph.1+2 / Pozi 1+2 / cut 4+5.5) található a markolatházban.
- Ergonomikus markolat.

KÓD			
FMHT62692-0	X	4	5054905295615

FATMAX® RACSNIS CSAVARHÚZÓ LED VILÁGÍTÁSSAL, 12 DB BITTEL

STANLEY
FATMAX



- 40 fogazású racsnis, rendkívül magas forgatónyomatékkal. 3-pozíciós racsnis jobbra, balra és rögzített állapotú racsnis használatra.
- Nagyméretű, puha markolat.
- Bittartó a markolatban.
- LED lámpa a gyenge fényviszonyokhoz. Fényerő (új elemekkel): 3,5 lumen.

KÓD	BITEK			
FMHT0-62689	5 - 6,5 - 8 mm - Ph.1 - Ph.2 - Ph.3 - Pz.1 - Pz.2 - Pz.3 - T10 - T15 - T20	X	6	3253560626891

FATMAX® PISZTOLY MARKOLATOS RACSNIS CSAVARHÚZÓ, 12 DB BITTEL

STANLEY
FATMAX



- 40 fogazású racsnis, rendkívül magas forgatónyomatékkal. 3-pozíciós racsnis jobbra, balra és rögzített állapotú racsnis használatra.
- Nagyméretű, puha markolat, pisztoly pozicionálási lehetőséggel a nagyobb nyomaték érdekében. Bittartó a markolatban.

KÓD	BITEK			
FMHT0-62691	5 - 6,5 - 8 mm - Ph.1 - Ph.2 - Ph.3 - Pz.1 - Pz.2 - Pz.3 - T10 - T15 - T20	X	6	3253560626914

FATMAX® RACSNIS MAROKCSAVARHÚZÓ, 6 DB BITTEL

STANLEY
FATMAX



- 40 fogazású racsnis, rendkívül magas forgatónyomatékkal. 3-pozíciós racsnis jobbra, balra és rögzített állapotú racsnis használatra.
- Nagyméretű, puha markolat. Bittartó a markolatban.

KÓD	BITEK			
FMHT0-62688	5 - 6,5 mm - Ph.1 - Ph.2 - Pz.1 - Pz.2	X	6	3253560626884

FATMAX® RACSNIS CSAVARHÚZÓ, 12 DB BITTEL

STANLEY
FATMAX



- 40 fogazású racsni, rendkívül magas forgatónyomatékkal. 3-pozíciós racsni jobbra, balra és rögzített állapotú racsni használatra.
- Nagyméretű, puha markolat. Bittartó a markolatban.

KÓD	BITEK			
FMHT0-62690	5 - 6,5 - 8 mm - Ph.1 - Ph.2 - Ph.3 - Pz.1 - Pz.2 - Pz.3 - T10 - T15 - T20	X	6	3253560626907

„NANO” MÁGNESES, RACSNIS MAROKCSAVARHÚZÓ.



- Kétkomponensű markolat és mágneses bittartó. Lecsavarható nyélvég a bitfejek tárolására

KÓD	BITEK			
0-66-357	Ph. 1-2; Pozi. 1-2; Std 4-6 mm	X	3	3253560663575

„NANO” MÁGNESES, RACSNIS MAROKCSAVARHÚZÓ.



- Kétkomponensű markolat és mágneses bittartó. Lecsavarható nyélvég a bitfejek tárolására.
- Három állású racsni mechanizmus..

KÓD	BITEK			
0-66-358	Ph. 1-2; Pozi. 1-2; Std 4-6 mm	X	3	3253560663582

4 AZ 1-BEN CSERÉLHETŐ HEGYŰ CSAVARHÚZÓ



- Csúszásmentes, kétkomponensű markolat. Horganyzott acélból készült hegy.
- 2 db kétvégű, mágneses hegy (std 3mm-Ph.0 / std 4 mm.-Ph.1).
- Displayben szállítva.

KÓD			
66-344M	X	18	3253566634401

MÁGNESES, RACSNIS CSAVARHÚZÓ, 10 DB BITTEL



- A racsnis mechanizmusa az óramutató járásával megegyező irányban mozog, míg az óramutató járásával ellentétes irányban reteszelő helyzetbe áll.
- Kétkomponensű, 3 pozíciós markolat a nagyobb kényelemért és a markolat szabályozásáért.
- Szabadalmaztatott, 6 bitet tartalmazó bittároló rendszer.
- További 6 hegy elhelyezhető a markolatban.

KÓD	BITEK			
0-68-010	Ph. 1-2, Pozi 1-2, std 5-6,5, Torx T10-T15, négyzet 1-2	X	6	3253560680107

RACSNIS CSAVARHÚZÓ, 20 DB BITTEL.



- 20 db bitet tartalmaz.
- Praktikus bit tároló rendszer a markolat elején és a végében.
- A következő csavarhúzó hegyeket tartalmazza:
- 6 db hatszögletű hegy: 6-7-8-9-10-11 mm / 3 Phillips hegy: 1-2-3 / 3 db lapos hegy: 4-5-6,5 mm / 3 db négyzet hegy: 1-2-3 / 5 db Torx hegy: T6-T8-T10-T15-T20

KÓD			
STHT0-62574	X	2	3253560625740

33 RÉSZES MULTIBIT CSAVARHÚZÓ KÉSZLET



- Csavarhúzó, kétkomponensű markolattal és mágneses hegytartóval.
- 33 db 25 mm hosszú króm-vanádium acél bittel szállítjuk.
- A következő csavarhúzó hegyeket tartalmazza:
- Phillips fej: 0 - 1 - 2 × 3; lapos fej: 3 - 3,5 - 4,5 - 5 - 5,5 - 6 - 7 mm.
- Torx fej: T5 - T6 - T7 - T8 - T10 - T15 - T20 - T25 - T27 - T30 - T 40.
- Imbusz fej: 1,5 - 2 - 2,5 - 3 - 4 - 5 - 6 × 2 - 7 - 8.

KÓD			
STHT0-70885	X	12	3253560708856

29 RÉSZES RACSNIS CSAVARHÚZÓ KÉSZLET



- Bittartó csavarhúzó kétkomponensű fogantyúval a kiváló fogásért és irányításért.
- A racsnis mechanizmusa az óramutató járásával megegyező irányban mozog, míg az óramutató járásával ellentétes irányban reteszelő helyzetbe áll.
- A következő csavarhúzó hegyeket tartalmazza: lapos hegy 6,5 × 2 - 7 mm.
- Phillips hegy 1 × 2 - 2 × 2 - 3 - Torx hegy: T10 - T15 - T20 - T25 - T27.
- Imbusz hegy 3 és 4 mm - Imbusz dugókulcs 1/4" 5 - 6 - 7 - 8 - 9 - 10 mm.
- Hatszögletű aljzatok 1/4" csatlakozással 1/4" – 5/16" – 11/32" – 3/8" – 7/16" – 1/2".
- Adapter.

KÓD			
0-54-925	X	12	3253560549251

FATMAX® RACSNIS T HAJTÓKAR KÉSZLET 27 DARAB PZ HEGGYEL

STANLEY
FATMAX



- Racsni T hajtókar készlet, tartozékokkal. Ergonomikus markolat, nagy igénybevételre. 8°-onként állítható racsni mechanizmus. Erős műanyag táska a szállításhoz. Bármilyen 1/4"-os csatlakozóheggyel használható.
- Displayben szállítva.

KÓD	TARTALOM			
0-79-153	Hegyek: Pozi 1×35 mm, 2 db Pozi 2×35 mm, Pozi 3×35 mm, Ph.1×35 mm, Ph.2×35 mm, Ph.3×35 mm, std 3-4.5 × 35 mm, std dupla hegy 6-8 × 35 mm, Pozi 1×100 mm, Pozi 2×100 mm, Pozi 2×150 mm, Pozi 3×150 mm, gömb hatszög 4-5-6-8×150 mm, gömb hatszög 2,5-3×100 mm, std 4,5×150 mm, std dupla hegy 6-8×150 mm, Torx T15-T20-T25×150 mm, T racsni kar, hordtáska	-	4	3253560791537

25 RÉSZES RACSNIS CSAVARHÚZÓ KÉSZLET



- Pisztolymarkolatú racsni csavarhúzó, három pozícióban rögzíthető: 45°, 90° és 180°-ban. Sokoldalú, szűk helyeken is könnyen használható.
- A racsni mechanizmusa az óramutató járásával megegyező irányban mozog, míg az óramutató járásával ellentétes irányban reteszelő helyzetbe áll.
- A szétnyitható markolat a hegyek számára kialakított tárolóval.

KÓD	TARTALOM			
0-63-022	1 db racsni bittartó csavarhúzó, 1 db 60 mm-es bittartó, 1 db szabványos bit 6 mm hossz: 50 mm, 1 db Ph.2 bit hossz: 50 mm, 3 db standard bit 5-6-7 mm hossz: 25 mm, 2 db Ph.1 bit -2 hossz: 25 mm, 3 db Torx betét T10-T15-T20 hossz: 25 mm, 3 db hatszögletű betét 3-4-5 mm hossz: 25 mm, 2 db négyzet alakú betét 1-2 db hossz: 25 mm, 2 db Pozi betét 1-2 db hossz: 25 mm, 6 db hatlapfejű csavarkulcs 5-6-8-9-10-11 mm.	X	6	3253560630225

40 RÉSZES RACSNIS CSAVARHÚZÓ KÉSZLET



- Pisztolymarkolatú racsni csavarhúzó, három pozícióban rögzíthető: 45°, 90° és 180°-ban. Sokoldalú, szűk helyeken is könnyen használható.
- A racsni mechanizmusa az óramutató járásával megegyező irányban mozog, míg az óramutató járásával ellentétes irányban reteszelő helyzetbe áll.
- A szétnyitható markolat a hegyek számára kialakított tárolóval.

KÓD	TARTALOM			
0-63-038	1 db racsni bittartó csavarhúzó, 1 db 60 mm-es bittartó, 1 precíziós bittartó, 7 dupla bit (Ph.000+ Ph.00, Ph.0+Ph.1, 1.4 mm+2.0 mm hatszögletű, hatlapú, 2,4mm+3,0mm, Torx T4+T5, Torx T6+T7, Torx T8+T9), 4 db standard betét 5-6 (2 db), 7 mm hossz: 25 mm, 4 db betét Ph.1-2 (2 db)-3 hossz: 25 mm, 6 db Torx betét T10-T15-T20-T25 -T27-T30 hossz: 25 mm, 5 db hatszögletű betét 2-3-4-5-6 mm hossz: 25 mm, 3 db négyzet alakú betét 1-2-3 hossz: 25 mm, 2 db Pozi bit 1-2 db 25 mm hosszú, 6 db hatszögletű foglalat csavarkulcsok 6-7-8-9-10-11 mm.	X	2	3253560630386

1/4" POZIDRIV CSAVARHÚZÓHEGY



- Ötvözött acél, közvetlenül acélrúdból marva.
- 25 mm. 1/4" befogóhoz, „Power” megerősített hegy

KÓD	TÍPUS	HOSSZ (MM)	DARABSZÁM/CSOMAG			
1-68-945	1	25	25	-	1	3253561689451
1-68-949	2	25	25	-	1	3253561689499
1-68-953	3	25	25	-	1	3253561689536

1/4" PHILLIPS CSAVARHÚZÓHEGY



- Ötvözött acél, közvetlenül acélrúdból marva.
- 25 mm. 1/4" befogóhoz, „Power” megerősített hegy

KÓD	TÍPUS	HOSSZ (MM)	DARABSZÁM/CSOMAG			
0-68-946	2	25	3	X	1	3253560689469
1-68-942	1	25	25	-	1	3253561689420
1-68-946	2	25	25	-	1	3253561689468
1-68-950	3	25	25	-	1	3253561689505
3-68-946	2	25	100	-	1	3253563689466
1-68-947	2	50	10	-	1	3253561689475

1/4" TORX CSAVARHÚZÓHEGY



- Ötvözött acél, közvetlenül acélrúdból marva.

KÓD	TÍPUS	HOSSZ (MM)	DARABSZÁM/CSOMAG			
0-68-842	T20	25	3	X	1	3253560688424
1-68-842	T20	25	25	-	1	3253561688423
1-68-843	T25	25	25	-	1	3253561688430
1-68-845	T30	25	25	-	1	3253561688454

KÉTVÉGŰ PHILIPS CSAVARHÚZÓHEGY



KÓD	TÍPUS	HOSSZ (MM)	DARABSZÁM/CSOMAG			
1-68-784	1+2 Phillips	60	10	-	1	3253561687846

KÉTVÉGŰ POZIDRIV CSAVARHÚZÓHEGY



KÓD	TÍPUS	HOSSZ (MM)	DARABSZÁM/CSOMAG			
1-68-786	1+2 Pozí	60	10	-	1	3253561687860

„POWER” POZIDRIV CSAVARHÚZÓHEGY



KÓD	TÍPUS	HOSSZ (MM)	DARABSZÁM/CSOMAG			
1-68-926	2	50	10	-	1	3253561689260

„POWER“ PHILIPS CSAVARHÚZÓHEGY



KÓD	MISURA	HOSSZ (MM)	DARABSZÁM/CSOMAG			
1-68-992	2	50	10	-	1	3253561689925

MÁGNESES HEGYTARTÓ GYORSCSATLAKOZÓ



KÓD	HOSSZ (MM)	DARABSZÁM/CSOMAG			
3-68-729	75	5	-	1	3253563687295
0-68-732	60	1	X	1	3253560687328
1-68-732	60	5	-	1	3253561687327

HEGYTARTÓ GYORSCSATLAKOZÓ



KÓD	LEÍRÁS			
1-68-733	5 darabos csomagolás	-	1	3253561687334

10 RÉSZES CSAVARHÚZÓHEGY KÉSZLET



KÓD	TARTALOM			
1-68-724	5 Torx + 3 Pozi + 1 Ph. + adapter	X	1	3253561687242
1-68-734	3 std + 3 Ph. + 3 Pozi + adapter	X	1	3253561687341

7 RÉSZES CSAVARHÚZÓHEGY KÉSZLET



KÓD	TARTALOM			
1-68-735	3 std + 3 Ph. + adapter	X	1	3253561687358
1-68-737	2 std + 2 Ph. + 2 Pozi + adapter	X	1	3253561687372
1-68-738	3 Pozi + 3 std + adapter	X	1	3253561687389
1-68-739	6 Torx + adapter	X	1	3253561687396

RACSNIS MELLFÚRÓ



- 4 pofás önközpontosító tokmány.
- A támasztó gomb és ABS anyagból készült fogantyú.
- Nikkelezett kivitelben.

KÓD	HOSSZ (MM)			
1-02-715	250	-	2	3253561027154

FOGÓK – SATUK

HARAPÓFOGÓ



- Festett test, polírozott fej.
- Din 5241 és Iso 9243 szabvány.

KÓD	MÉRET (MM)			
2-84-183	180	X	6	3253562841834
2-84-184	225	X	6	3253562841841

RABITZFOGÓ



- Festett test, polírozott fej.
- Din 5242 és Iso 9242 szabvány.

KÓD	MÉRET (MM)			
2-84-179	200	X	6	3253562841797
2-84-302	220	X	6	3253562843029
2-84-181	250	X	6	3253562841810
1-84-182	280	-	6	3253561841828

FATMAX® GYORSSZORÍTÓ S

STANLEY
FATMAX



- A gumírozott szorítópofák, nem hagynak nyomot az anyagon.
- Masszív műgyanta szerkezet, bordázott a nagyobb megerősítésért.
- Hidegen hengerelt és hőkezelt acélrúd.
- Ergonomikus kioldó, még erős meghúzás mellett is lágy kioldást tesz lehetővé.
- Kifordítható pofák és gyors kioldó gomb a könnyebb használatért.
- Praktikus, egykézzel használható fogantyú.

KÓD	MÉLYSÉG (MM)	NYITÁS (MM)	SZORÍTÓERŐ (KG)			
FMHT0-83231	38	110	15	X	6	3253560832315

FATMAX® GYORSSZORÍTÓ M

STANLEY
FATMAX



- A gumírozott szorítópofák, nem hagynak nyomot az anyagon.
- Masszív műgyanta szerkezet, bordázott a nagyobb megerősítésért.
- Hidegen hengerelt és hőkezelt acélrúd.
- Ergonomikus kioldó, még erős meghúzás mellett is lágy kioldást tesz lehetővé.
- Kifordítható pofák és gyors kioldó gomb a könnyebb használatért.
- Praktikus, egykézzel használható fogantyú.

KÓD	MÉLYSÉG (MM)	NYITÁS (MM)	SZORÍTÓERŐ (KG)			
FMHT0-83232	76	150	63	X	4	3253560832322
FMHT0-83233	76	300	63	X	4	3253560832339

FATMAX® GYORSSZORÍTÓ L

STANLEY
FATMAX



- A gumírozott szorítópfák, nem hagynak nyomot az anyagon.
- Masszív műgyanta szerkezet, bordázott a nagyobb megerősítésért.
- Hidegen hengerelt és hőkezelt acélrúd.
- Ergonomikus kioldó, még erős meghúzás mellett is lágy kioldást tesz lehetővé.
- Kifordítható pfák és gyors kioldó gomb a könnyebb használatért.
- Praktikus, egykézzel használható fogantyú.

KÓD	MÉLYSÉG (MM)	NYITÁS (MM)	SZORÍTÓERŐ (KG)			
FMHT0-83234	78	150	135	X	4	3253560832346
FMHT0-83235	78	300	135	X	4	3253560832353
FMHT0-83211	78	450	135	X	4	3253560832117
FMHT0-83236	78	600	135	X	4	3253560832360
FMHT0-83237	78	900	135	X	2	3253560832377

FATMAX® GYORSSZORÍTÓ XL

STANLEY
FATMAX



- A gumírozott szorítópfák, nem hagynak nyomot az anyagon.
- Masszív műgyanta szerkezet, bordázott a nagyobb megerősítésért.
- Hidegen hengerelt és hőkezelt acélrúd.
- Ergonomikus kioldó, még erős meghúzás mellett is lágy kioldást tesz lehetővé.
- Kifordítható pfák és gyors kioldó gomb a könnyebb használatért.
- Praktikus, egykézzel használható fogantyú.

KÓD	MÉLYSÉG (MM)	NYITÁS (MM)	SZORÍTÓERŐ (KG)			
FMHT0-83238	92	150	270	X	4	3253560832384
FMHT0-83239	92	300	270	X	4	3253560832391
FMHT0-83213	92	450	270	X	4	3253560832131
FMHT0-83240	92	600	270	X	4	3253560832407
FMHT0-83241	92	900	270	X	4	3253560832414
FMHT0-83242	92	1250	270	X	2	3253560832421

PÁRHUZAMSZORÍTÓ

STANLEY
FATMAX



- Gumírozott szorítópfák, a munkadarab védelme érdekében.
- Gumírozott markolat.
- Fogazott zár – a szorítópofa elmozdulása ellen.
- Erős, hidegen hengerelt acélrúd – csökkenti a nagy terhelés alatti elhajlás kockázatát.

KÓD	MÉLYSÉG (MM)	NYITÁS (MM)	SZORÍTÓERŐ (KG)			
FMHT0-83244	80	200	450	X	4	3253560832445
FMHT0-83245	80	400	450	X	2	3253560832452
FMHT0-83246	80	600	450	X	2	3253560832469
FMHT0-83247	80	800	450	X	2	3253560832476

KOMBINÁLT SZORÍTÓ

STANLEY
FATMAX



- A párhuzamszorító és a gyorszorító kombinációja.
- A kombinált szorító befogási kapacitása: 363 kg. A markolatnak köszönhetően, a szorító nagy erőt képes kifejteni még a nehezen hozzáférhető helyeken is.
- Optimális szorítóerő: 135 kg szorítóerő, amely csak a kioldóval segítségével érhető el.
- V-horonnyal ellátott szorítófogak a jobb tapadásért.
- Méret: 50 × 100 mm, könnyen szállítható és felakasztható.
- Gyors cseremechanizmus a szorító bővítvé alakításához.
- A beépített extra hosszú rögzítő, mindkét szorítóhoz illeszkedik.
- Kar a szorítófogak lágy kioldásához.

KÓD	MÉLYSÉG (MM)	NYITÁS (MM)	SZORÍTÓERŐ (KG)			
FMHT83006-0	63,5	300	135 / 363	X	4	3253560830069
FMHT83007-0	63,5	450	135 / 363	X	4	3253560830076
FMHT83008-0	63,5	600	135 / 363	X	4	3253560830083

MAXSTEEL® „C” SZORÍTÓ



- Jól látható, korróziógátló bevonatos, különösen ellenálló, vasból és acélból készült szerkezet. Nagyméretű „T”-alakú fogantyú a maximális erőátvitel érdekében. Tartós menetes csavar.

KÓD	MÉLYSÉG (MM)	NYITÁS (MM)	SZORÍTÓERŐ (KG)			
0-83-033	57	75	680	X	12	3253560830335
0-83-034	75	100	680	X	12	3253560830342
0-83-035	89	150	680	X	8	3253560830359

KÉZISZORÍTÓ



- Pontos szorítás a racsnis mechanizmus fogainak akadályozása nélkül.
- Gumírozott, rugós markolat – automatikusan kinyílik, amikor a szorító elenged.
- Hosszú kioldó – lehetővé teszi a szorítóerő egyenletes felengedését.
- Mély, széles szorítófogak a sokoldalúság és a maximális szorítóképesség érdekében.
- Az elforgatható, gumírozott szorítófogak igazodnak a munkadarab formájához.

KÓD	MÉLYSÉG (MM)	NYITÁS (MM)			
STHT0-83199	55	50	X	6	3253560831998
STHT0-83200	85	100	X	6	3253560832001

16 RÉSZES MŰANYAG SZORÍTÓCSIPESZ KÉSZLET



- A csomag 5 különböző méretű, kiválóan ellenálló, műanyag szorítócsipeszt tartalmaz.

KÓD			
STHT0-83094	X	2	3253560830946

FÉMUGÓS SZORÍTÓ



- Préselt acélból készült szerkezet nagy igénybevételhez. A csipesz végei megkímélik a munkadarabot. Csúszásmentes fogantyú és formázott pófák.
- Hosszú életű, hidegen kovácsolt rugó.
- Displayben szállítva.

KÓD	NYITÁS (MM)			
9-83-079	25	X	50	3253560830793
9-83-080	50	X	30	3253560830809

BAILEY® SZALAG SZORÍTÓ



- „Extra széles” (4,5 méter hosszú) csavarodásmentes szalag.
- Fémből és megerősített nylonból készült test.
- Kétkomponensű trilobar markolat.

KÓD	SZALAG HOSSZA			
0-83-100	4,5 méter	X	4	3253560831004

BAILEY® SAROKSZORÍTÓ – KISEBB TERHELÉSHEZ



- Alumíniumötvözet test. Mozgatható pófák, amelyek lehetővé teszik a rúdszorítóként való használatát is. Párhuzamosan mart szorító pófák a munkadarab tökéletes rögzítéséhez.

KÓD	MÉLYSÉG (MM)	NYITÁS (MM)			
0-83-121	15	75	X	4	3253560831219

BAILEY® SAROKSZORÍTÓ – INTENZÍV HASZNÁLATHOZ



- Cink ötvözet test.
- Mozgatható szorító pófák, amelyek lehetővé teszik a rúdszorítóként való használatát is.
- Tökéletesen párhuzamosan mart pófák a munkadarab tökéletes rögzítéséhez.
- Kétkomponensű trilobar markolat.

KÓD	MÉLYSÉG (MM)	NYITÁS (MM)			
0-83-122	30	57	X	2	3253560831226

FATMAX® HOBBI SATU – KISEBB TERHELÉSHEZ

STANLEY
FATMAX



- Korróziógátló, krómzott, öntöttvas test. Tartós menetes csavarok. Közvetlenül a munkasztalhoz rögzíthető forgatható talp a maximális stabilitás érdekében.

KÓD	MÉLYSÉG (MM)	NYITÁS (MM)	SZORÍTÓERŐ (KG)			
1-83-065	85	100	1000	-	2	3253561830655

FATMAX® HOBBI SATU – INTENZÍV HASZNÁLATHOZ

STANLEY
FATMAX



- Korróziógátló, krómzott, öntöttvas test. Tartós menetes csavarok. Közvetlenül a munkasztalhoz rögzíthető forgatható talp a maximális stabilitás érdekében.

KÓD	MÉLYSÉG (MM)	NYITÁS (MM)	SZORÍTÓERŐ (KG)			
1-83-066	85	100	1400	-	1	3253561830662
1-83-067	95	125	1800	-	1	3253561830679
1-83-068	105	150	2200	-	1	3253561830686

GYORSZÁRÓ SATU



- Tartós fém szerkezet.
- A satu gyorsan áthelyezhető
- Gyorsan nyitható és zárható nylon szorítópofák kivehető gumi béléssel.
- Egykézzel működtethető kar.
- Menetes rögzítő a munkafelülethez a biztos fogás és a könnyű áthelyezés érdekében.

KÓD	MÉLYSÉG (MM)	SZORÍTÓERŐ (KG)	NYITÁS (MM)			
0-83-179	70	100	120	X	2	3253560831790

VARIÁLHATÓ POZÍCIÓS SATU



- Acélból készült test. A kivehető szorítópofák nem károsítják a munkadarab felületét. Csúszásmentes gumibetétek.

KÓD	MÉLYSÉG (MM)	NYITÁS (MM)	SZORÍTÓERŐ (KG)			
1-83-069	40	70	25	-	2	3253561830693

LAPOS RESZELŐ



- Magas széntartalmú acél penge – az élesség megőrzése érdekében.
Ergonomikus, kétkomponensű, perforált markolat.

KÓD	HOSSZ (MM)	LEÍRÁS			
0-22-486	150	durva	X	3	3253560224868
0-22-441	200	durva	X	3	3253560224417
0-22-450	150	közepes	X	3	3253560224509
0-22-451	200	közepes	X	3	3253560224516
0-22-499	200	finom	X	3	3253560224998

KERÉK RESZELŐ



- Magas széntartalmú acél penge – az élesség megőrzése érdekében.
Ergonomikus, kétkomponensű, perforált markolat.

KÓD	HOSSZ (MM)	LEÍRÁS			
0-22-442	150	durva	X	3	3253560224424
0-22-443	200	durva	X	3	3253560224431
0-22-496	150	közepes	X	3	3253560224967
0-22-444	200	közepes	X	3	3253560224448

LÁNCFŰRÉSZRESZELŐ – FINOM



- Magas széntartalmú acél penge – az élesség megőrzése érdekében.
Ergonomikus, kétkomponensű, perforált markolat.

KÓD	HOSSZ (MM)	ÁTMÉRŐ			
0-22-491	200	4	X	3	3253560224912
0-22-492	200	4,8	X	3	3253560224929

FÉLKERÉK RESZELŐ



- Magas széntartalmú acél penge – az élesség megőrzése érdekében.
Ergonomikus, kétkomponensű, perforált markolat.

KÓD	HOSSZ (MM)	LEÍRÁS			
0-22-494	150	durva	X	3	3253560224943
0-22-501	200	durva	X	3	3253560225018
0-22-455	150	közepes	X	3	3253560224554
0-22-456	200	közepes	X	3	3253560224561

NÉGYSZÖGLETŰ RESZELŐ



- Magas széntartalmú acél penge – az élesség megőrzése érdekében.
Ergonomikus, kétkomponensű, perforált markolat.

KÓD	HOSSZ (MM)	LEÍRÁS			
0-22-458	150	közepes	X	3	3253560224585

HÁROMSZÖGLETŰ RESZELŐ



- Magas széntartalmú acél penge – az élesség megőrzése érdekében.
Ergonomikus, kétkomponensű, perforált markolat.

KÓD	HOSSZ (MM)	LEÍRÁS			
0-22-460	200	durva	X	3	3253560224608
0-22-461	150	közepes	X	3	3253560224615
0-22-462	200	közepes	X	3	3253560224622

HÁROMSZÖGLETŰ FŰRÉSZRESZELŐ



- Magas széntartalmú acél penge – az élesség megőrzése érdekében.
Ergonomikus, kétkomponensű, perforált markolat.

KÓD	HOSSZ (MM)	LEÍRÁS			
0-22-487	150	közepes	X	3	3253560224875
0-22-488	150	vékony, finom	X	3	3253560224882

3 RÉSZES RESZELŐ KÉSZLET



- Magas széntartalmú acél penge – az élesség megőrzése érdekében.
Ergonomikus, kétkomponensű, perforált markolat.

KÓD	HOSSZ (MM)	TARTALOM			
0-22-445	150	Háromszögletű reszelő – közepes, kerek reszelő – durva, lapos reszelő.	X	4	3253560224455

3 RÉSZES RESZELŐ KÉSZLET



- Magas széntartalmú acél penge – az élesség megőrzése érdekében.
Ergonomikus, kétkomponensű, perforált markolat.

KÓD	HOSSZ (MM)	TARTALOM			
0-22-464	200	Lapos reszelő – közepes, félkerek reszelő – közepes, háromszögletű reszelő – közepes.	X	4	3253560224646

6 RÉSZES TŰRESZELŐ KÉSZLET



KÓD	HOSSZ (MM)	TARTALOM			
0-22-500	150	2 db lapos, félkerek, kerek, négyszögletű, háromszögletű	X	10	3253560225001

LAPOS RÁSPOLY



- Magas széntartalmú acél penge – az élesség megőrzése érdekében.
Ergonomikus, kétkomponensű, perforált markolat.

KÓD	HOSSZ (MM)	LEÍRÁS			
0-22-465	200	durva	X	3	3253560224653
0-22-467	200	közepes	X	3	3253560224677

FÉLKEREK RÁSPOLY



- Magas széntartalmú acél penge – az élesség megőrzése érdekében.
Ergonomikus, kétkomponensű, perforált markolat.

KÓD	HOSSZ (MM)	LEÍRÁS			
0-22-469	200	durva	X	3	3253560224691
0-22-471	200	közepes	X	3	3253560224714

KEREK RÁSPOLY



- Magas széntartalmú acél penge – az élesség megőrzése érdekében.
Ergonomikus, kétkomponensű, perforált markolat.

KÓD	HOSSZ (MM)	LEÍRÁS			
0-22-473	200	durva	X	3	3253560224738
0-22-475	200	közepes	X	3	3253560224752

3 RÉSZES RÁSPOLY KÉSZLET



- Magas széntartalmú acél penge – az élesség megőrzése érdekében.
Ergonomikus, kétkomponensű, perforált markolat.

KÓD	HOSSZ (MM)	TARTALOM			
0-22-477	200	Lapos ráspoló – durva, kerek ráspoló – durva, félkerek ráspoló – durva	X	4	3253560224776

SZEGELTÁVOLÍTÓ – FESZÍTŐÓVAS

320 MM-ES WONDERBAR LÁDABONTÓ

· Magas széntartalmú acélból készült. Sima végek.



KÓD	HOSSZ (CM)			
1-55-515	32	-	4	3253561555152

380 MM-ES WONDERBAR LÁDABONTÓ

· Magas széntartalmú acélból készült. Sima végek.



KÓD	HOSSZ (CM)			
1-55-525	38	-	4	3253561555251

530 MM-ES WONDERBAR LÁDABONTÓ

· Magas széntartalmú acélból készült. Sima végek.



KÓD	HOSSZ (CM)			
1-55-526	53	-	4	3253561555268

FATMAX® „JAPÁN” LÁDABONTÓ

STANLEY
FATMAX

· Magas széntartalmú, kovácsolt acélból készült. Sima végek.
Csúszásmentes markolat. Jól látható, sárga színű.



KÓD	HOSSZ (CM)			
FMHT1-55009	25	X	2	3253561550096

FATMAX® „JAPÁN” LÁDABONTÓ

STANLEY
FATMAX

· Magas széntartalmú, kovácsolt acélból készült. Sima végek.
Csúszásmentes markolat. Jól látható sárga színű.



KÓD	HOSSZ (CM)			
FMHT1-55008	25	X	2	3253561550089
FMHT1-55010	30	X	2	3253561550102

FATMAX® SPRING STEEL LÁDABONTÓ

STANLEY
FATMAX



- Speciális acél (Spring steel = a rugók gyártásához használt acél), amely rendkívüli szilárdságot és tartósságot garantál.
- A köszörült élek a szűk helyeken is könnyű hozzáférést biztosítanak.
- Széles bontófej rész a nagyobb kiegyensúlyozáshoz.
- Lapos vég kialakítás a bontási munkákhoz.
- Kisebb súly, könnyebben használható.

KÓD	HOSSZ (CM)			
1-55-513	76	-	2	3253561555138

„JAPÁN” LÁDABONTÓ



- Magas széntartalmú acélból készült. Sima végek.

KÓD	HOSSZ (CM)			
0-55-114	25	X	2	3253560551148

„JAPÁN” LÁDABONTÓ



- Magas széntartalmú acélból készült. Sima végek.

KÓD	HOSSZ (CM)			
0-55-116	20	X	2	3253560551162
0-55-117	25	X	2	3253560551179

LÁDABONTÓ

STANLEY
FATMAX



- Szénacélból készült, kalapáccsal üthető, 4 bontószerszám az 1-ben: feszítéshez, hasításához és szeghúzáshoz.
- Dupla vastagságú pófák a munkadarabhoz való kiváló tapadásáért. Szeghúzóként is használható.
- Csúsásmentes, bordázott markolat nedves kézzel is használható.
- Nagyméretű kalapácsfej a tökéletes bontáshoz. Súly: 2 kg.

KÓD	HOSSZ (CM)			
1-55-099	46	-	2	3253561550997

LÁDABONTÓ

STANLEY
FATMAX



- Szénacélból készült, kalapáccsal üthető, 4 bontószerszám az 1-ben: feszítéshez, hasításához és szeghúzáshoz. Vésőhegy. Egy darabból kovácsolt acél nyél. Bordázott markolat a kiváló fogásért. Súly: 1,10 kg.

KÓD	HOSSZ (CM)			
1-55-119	38	-	2	3253561551192

LÁDABONTÓ

STANLEY
FATMAX



- Szénacélból készült, kalapáccsal üthető, 4 bontószerszám az 1-ben: feszítéshez, hasításához és szeghúzáshoz. Egy darabból kovácsolt acél nyél.
- Dupla vastagságú pófák a munkadarabhoz való kiváló tapadásáért.
- Gumírozott, recézett markolat a kiváló fogásért.
- Szeghúzóként és feszítőként is működik. Súlya: 3,85 kg.

KÓD	HOSSZ (CM)			
1-55-120	76	-	1	3253561551208

HIDEGVÁGÓ FÉMHEZ



- Edzett, króm-vanádium acélból készült, az extra szilárdság érdekében. Nyolcszögletű szár. Vas, öntöttvas, acél, sárgaréz, bronz, réz, alumínium, anyák és szegecsek vágásához/csiszolásához. Jól látható porszórt bevonattal. Újrahasználható.

KÓD	HATSZÖG (MM)			
4-18-286	10 × 141	-	3	3253564182867
4-18-287	13 × 152	-	3	3253564182874
4-18-288	16 × 171	-	3	3253564182881
4-18-289	19 × 175	-	3	3253564182898
4-18-290	22 × 203	-	3	3253564182904
4-18-291	25 × 205	-	3	3253564182911

HIDEGVÁGÓ KÉSZLET FÉMHEZ



- Edzett, króm-vanádium acélból készült, az extra szilárdság érdekében. Nyolcszögletű szár. Vas, öntöttvas, acél, sárgaréz, bronz, réz, alumínium, anyák és szegecsek vágásához/csiszolásához. Jól látható porszórt bevonattal. Újrahasználható.

KÓD	TARTALOM			
4-18-298	3 pz.: 10-13-16 mm.	X	3	3253564182980

ÁLTALÁNOS VÉSŐ, LAPOS



- Edzett, króm-vanádium acélból készült, az extra szilárdság érdekében. Lapos szár. Vas, öntöttvas, acél, sárgaréz, bronz, réz, alumínium, anyák és szegecsek vágásához/csiszolásához. Jól látható porszórt bevonattal. Újrahasználható.

KÓD	HATSZÖG (MM)			
4-18-292	32 × 305	-	3	3253564182928

KŐMŰVES VÉSŐ



- Edzett, króm-vanádium acélból készült, az extra szilárdság érdekében. Kövek, téglák vágására, beton hasítására. Jól látható porszórt bevonattal. Újrahasználható.

KÓD	HATSZÖG (MM)			
4-18-294	45 × 215	-	3	3253564182942

KŐMŰVES VÉSŐ



- Edzett, króm-vanádium acélból készült, az extra szilárdság érdekében. Téglavágására és betonhasítására. Jól látható porszórt bevonattal. Újraleszörülhető.

KÓD	HATSZÖG (MM)			
4-18-297	100 × 215	-	3	3253564182973

12 RÉSZES KIÜTŐ ÉS VÉSŐ KÉSZLET



KÓD	TARTALOM			
4-18-299	kiütők: 1,5 - 2 - 3 - 4 - 5 - 6 - 8 mm, vésők: 10 - 13 - 16 mm, pontozók: 6 - 8 mm.	X	3	3253564182997

6 RÉSZES KIÜTŐ KÉSZLET



- Edzett, króm-vanádium acélból készült, az extra szilárdság érdekében. Bevágások készítésére a csapok fúrása és kihúzása előtt. Nyolcszögletű szár. Jól látható porszórt bevonattal.

KÓD	TARTALOM			
4-18-226	6 pz.: 1,5 - 3 - 4 - 5 - 6 - 8 mm.	X	3	3253564182263

KIÜTŐ



- Edzett, króm-vanádium acélból készült, az extra szilárdság érdekében. Fémek megkezelésére. Nyolcszögletű szár. Jól látható porszórt bevonattal.

KÓD	HATSZÖG (MM)			
4-18-236	10 × 140	-	3	3253564182362

FATMAX® VÉSŐ KÉZVÉDŐVEL

STANLEY
FATMAX



- Edzett, króm-vanádium acélból készült, az extra szilárdság érdekében. Kézvédővel, parabola alakú, kétkomponensű markolattal.

KÓD	HATSZÖG (MM)			
4-18-327	75 × 215	-	3	3253564183277
4-18-328	100 × 215	-	3	3253564183284

FATMAX® BETONVÉSŐ KÉZVÉDŐVEL

STANLEY
FATMAX



- Edzett, króm-vanádium acélból készült, az extra szilárdság érdekében.
- Kétkomponensű markolat. Tartós, ellenálló hegy. Tökéletesen használható betonhoz. Újraköszörülhető.

KÓD	HATSZÖG (MM)			
4-18-329	19 × 300	-	3	3253564183291

FATMAX® VÉSŐ KÉZVÉDŐVEL

STANLEY
FATMAX



- Edzett, króm-vanádium acélból készült, az extra szilárdság érdekében.
- Kétkomponensű markolat. Fa, laminált lemezek, falazat nagyolásához és befejezéséhez. Újraköszörülhető.

KÓD	HATSZÖG (MM)			
4-18-330	55 × 250	-	3	3253564183307

FATMAX® PADLÓ VÉSŐ KÉZVÉDŐVEL

STANLEY
FATMAX



- Edzett, króm-vanádium acélból készült, az extra szilárdság érdekében.
- Kétkomponensű markolat. Lehúzóként és feszítőként is használható parketta összeillesztéséhez.
- Különleges kialakítású hegy a kiegyenlítő hatás maximalizálása érdekében. Újraköszörülhető.

KÓD	HATSZÖG (MM)			
4-18-331	75 × 275	-	3	3253564183314

FATMAX® VÉSŐ KÉZVÉDŐVEL

STANLEY
FATMAX



- Edzett, króm-vanádium acélból készült, az extra szilárdság érdekében.
- Kétkomponensű markolat.
- Vas, öntöttvas, acél, sárgaréz, bronz, réz, alumínium, anyák és szegecsek vágásához/reszeléséhez. Újraköszörülhető.

KÓD	HATSZÖG (MM)			
4-18-332	25 × 300	-	3	3253564183321

FATMAX® KŐMŰVES VÉSŐ KÉZVÉDŐVEL

STANLEY
FATMAX



- Edzett, króm-vanádium acélból készült, az extra szilárdság érdekében.
- Kétkomponensű markolat.
- Kő, téglá és beton vágására és hasítására. Újraköszörülhető.

KÓD	HATSZÖG (MM)			
4-18-333	45 × 250	-	3	3253564183338

KALAPÁCSOK

ANTIVIBE LÉCKALAPÁCS



- Kényelmes, egy darabból kovácsolt fej és nyél – lapos, négyzet alakú fej.
- Rezgéscsillapító rendszer: a rezgések és a felhasználó fáradtságának csökkentésére tervezték.
- Hőkezelt ütőfelület a nagyobb ellenállás és biztonság érdekében.
- Ergonomikus, poliuretánnal bevont markolat a jobb fogás és a tökéletes kiegyensúlyozás érdekében.
- Ideális szegek elhelyezéséhez és beveréséhez a nehezen elérhető helyeken is.

KÓD	SÚLY (G)	HOSSZ (MM)			
1-51-937	600	340	-	4	3253561519376

STEELMASTER SZEGHÚZÓ KALAPÁCS



- Edzett, polírozott és kovácsolt acélból készült fej.
- A nyél krómozott acélcsőből készült.
- Szintetikus anyagból készült markolat.

KÓD	SÚLY (G)	HOSSZ (MM)			
1-51-031	450	337	-	4	5000366510316

GÖMBÖLYŰ FEJŰ KALAPÁCS



- Grafitból készült markolat.

KÓD	SÚLY (G)			
1-54-712	340	-	4	3253561547126
1-54-724	680	-	4	3253561547249

ÜVEGSZÁLAS LAKATOS KALAPÁCS



- Nagyméretű, üvegszálás nyél – a nagyobb szilárdság és tartósság érdekében.
- Ergonomikus, hosszú nyél – a nagyobb energiaátvitel érdekében.
- Erős fej-fogantyú kapcsolódás. Az epoxi ragasztóval rögzített fej megakadályozza a szétválást normál használat mellett.

KÓD	SÚLY (G)	FEJ (MM)			
STHT0-51906	200	19	-	4	3253560519063
STHT0-51907	300	23	-	4	3253560519070
STHT0-51908	500	27	-	4	3253560519087
STHT0-51909	800	30	-	4	3253560519094
STHT0-51910	1000	36	-	2	3253560519100

ÜVEGSZÁLAS VILLANYSZERELŐ KALAPÁCS



- Nagyméretű, üvegszál as nyél – a nagyobb szilárdság és tartósság érdekében.
- Ergonómikus, hosszú nyél – a nagyobb energiaátvitel érdekében.
- Erős fej-fogantyú kapcsolódás. Az epoxi ragasztóval rögzített fej megakadályozza a szétválást normál használat mellett.

KÓD	SÚLY (G)	FEJ (MM)			
STHT0-51911	200	18	-	4	3253560519117

ÜVEGSZÁLAS SZEGHÚZÓ KALAPÁCS



- Kovácsolt szénacél fej, exkluzív edzett, hőkezelt ütőrész csökkenti a forgácsolás vagy törés kockázatát.
- Tartós üvegszál as nyél.
- Kiváló fejegegyensúly. Csúszásmentes, gumírozott markolat a biztonságosabb fogás érdekében. Mágneses bevágással ellátott szeghúzó.

KÓD	SÚLY (G)			
STHT0-54123	750	-	2	3253560541231

FANYELŰ ASZTALOS KALAPÁCS



KÓD	SÚLY (G)	FEJ (MM)			
1-54-638	100	16	-	4	3253561546389
1-54-641	315	25	-	4	3253561546419
1-54-642	400	28	-	4	3253561546426
1-54-643	500	30	-	4	3253561546433

FANYELŰ KALAPÁCS DIN 1041



- Edzett, csiszolt fej.
- Sárga gyantás fejrögzítés.
- Kórisfa nyél.

KÓD	SÚLY (G)	FEJ (MM)			
1-51-171	100	16	-	4	3253561511714
1-51-172	200	19	-	4	3253561511721
1-51-173	300	23	-	4	3253561511738
1-51-174	400	25	-	4	3253561511745
1-51-175	500	27	-	4	3253561511752
1-51-178	800	30	-	2	3253561511783

DYNAGRIP ÜVEGSZÁLAS RÁVERŐ KALAPÁCS



- Ergonómikus fogantyú recézett, gumírozott markolattal.
- Rezgés elnyelő, szintetikus anyagból készült.
- Edzett és köszörült lapos fej.

KÓD	SÚLY (G)			
STHT0-54126	1000	-	2	3253560541262
STHT0-54127	1250	-	2	3253560541279
STHT0-54128	1500	-	2	3253560541286

FANYELŰ RÁVERŐ KALAPÁCS



- Kovácsolt és edzett fej.
- Festett, polírozott fej.
- Sárga gyantás fejrögzítés.
- Kórisfa nyél.

KÓD	SÚLY (G)	FEJ (MM)			
1-54-051	1000	40	-	2	3253561540516
1-54-052	1250	42	-	2	3253561540523
1-54-053	1500	45	-	2	3253561540530

MŰANYAG KALAPÁCS



- Szintetikus anyagból készült.

KÓD	SÚLY (G)	FEJ (MM)			
1-57-053	320	34	-	2	3253561570537

GUMIKALAPÁCS



- Gumi fej, fa nyél.

KÓD	SÚLY (G)	FEJ (MM)			
1-51-104	510	60	-	2	3253561511042

SÖRÉTES KALAPÁCS



- Fémből készült.
- A belsejében lévő többszáz acélgolyónak köszönhetően a kalapács nem pattan vissza, elnyeli az energiát, tehetetlenségük következtében.
- Formatartó szintetikus bevonat.

KÓD	SÚLY (G)	FEJ (MM)	SÚLY (OZ)			
1-57-530	283	30	10	-	4	3253561575303
1-57-531	510	40	18	-	4	3253561575310
1-57-532	595	45	21	-	4	3253561575327
1-57-533	1200	53	42	-	4	3253561575334
1-57-534	1470	63	52	-	2	3253561575341

SÖRÉTES KALAPÁCS „SLEDGE” FEJ



- Fémből készült.
- A belsejében lévő többszáz acélgolyónak köszönhetően a kalapács nem pattan vissza, elnyeli az energiát, tehetetlenségük következtében.
- Formatartó szintetikus bevonat. Megnövelt fejtármérő.

KÓD	SÚLY (G)	FEJ (MM)	SÚLY (LBS)	MARKOLAT HOSSZA (CM)			
1-57-550	2260	70	5	41	-	1	3253561575501
1-57-552	4760	89	10,5	65	-	1	3253561575525

FATMAX® ÜVEGSZÁLAS ANTIVIBE KÖTŐRŐ KALAPÁCS

STANLEY
FATMAX



- Az új, háromkomponensű fogantyú: polipropilén, üvegszál és szabadalmaztatott FatMax® Antivibe™ kompozit anyagból készült belső, drasztikusan csökkenti a rezgési időt azáltal, hogy kiküszöböli a karizületekre gyakorolt negatív hatásokat.

KÓD	SÚLY (G)			
FMHT1-56010	2721	-	2	3253561560101
FMHT1-56011	3628	-	2	3253561560118

KIÜTŐSZERSZÁM



- Speciális, edzett és polírozott acélból készült.

KÓD	ÁTMÉRŐ (MM)			
0-58-111	0,8	X	6	3253560581114
0-58-112	1,6	X	6	3253560581121
0-58-113	2,4	X	6	3253560581138
0-58-114	3,2	X	6	3253560581145

DYNAGRIP KIÜTŐSZERSZÁM



- Acélból készült, színes szintetikus bevonattal.
- Minden szín egy adott hegyméretnek felel meg.

KÓD	ÁTMÉRŐ (MM)			
0-58-911	0,8	X	6	3253560589110
0-58-912	1,6	X	6	3253560589127
0-58-913	2,4	X	6	3253560589134

3 RÉSZES DYNAGRIP KIÜTŐSZERSZÁM KÉSZLET



- Acélból készült, színes szintetikus bevonattal.
- Minden szín egy adott hegyméretnek felel meg.

KÓD	TARTALOM			
0-58-930	Set 3 misure	X	6	3253560589301

PONTOZÓ



- Hőkezelt, edzett, csiszolt acélból készült. Recézett fogantyú.

KÓD	ÁTMÉRŐ (MM)			
0-58-120	3	X	6	3253560581206

SZEGEZŐK – TÚZŐK

POPSZEGECS FOGÓ MR 33



- Ergonómikus markolat.

KÓD	POPSZEGECS KAPACITÁS			
0-69-833	ø 4 mm-ig	X	5	3253560698331

POPSZEGECS FOGÓ MR 55



- Acél test. Hosszú fogantyú a könnyebb szorításhoz. Rugós mechanizmus a szegecs felesleges részének kivezetésére. Extra lapos fúvókák a szegecsekhez.
- Displayben szállítva.

KÓD	ALUMÍNIUM/ACÉL POPSZEGECS KAPACITÁS			
6-MR55	ø 5 mm-ig	X	5	3253566051550

POPSZEGECS FOGÓ MR 77



- Öntött fém test. Forgó fej. Hosszú fogantyú a könnyebb szorításhoz. Lehetőség derékszögű vagy egyenes szegecsek használatára.
- Displayben szállítva.

KÓD	ALUMÍNIUM/ACÉL POPSZEGECS KAPACITÁS			
6-MR77	2,4 - 3 - 4 - 4,7 mm	X	5	3253566052427

POPSZEGECS FOGÓ MR 100



- Professzionális popszegecs fogó. Öntött fém test. Forgó fej. Hosszú fogantyú a könnyebb szorításhoz. Rugós mechanizmus a szegecs felesleges részének kivezetésére.
- Displayben szállítva.

KÓD	ALUMÍNIUM/ACÉL POPSZEGECS KAPACITÁS	INOX POPSZEGECS KAPACITÁS			
6-MR100	2,4 - 3 - 4 - 4,7 mm	3 - 4 mm	X	4	3253566053004

ALUMÍNIUM SZEGECSEK



- 3 különböző átmérővel kapható, 12,5 mm-ig.
- Átlátszó önkiszolgáló csomagolásban.

KÓD	ÁTMÉRŐ (MM)	KAPACITÁS (MM)	DARABSZÁM/ CSOMAG			
1-PAA44T	3	6	20	X	10	3253561052446
1-PAA48T	3	12,5	15	X	10	3253561051487
1-PAA52T	4	3	20	X	10	3253561050527
1-PAA54T	4	6	20	X	10	3253561051548
1-PAA58T	4	12,5	15	X	10	3253561052583
1-PAA62T	4,7	3	15	X	10	3253561052620
1-PAA64T	4,7	6	15	X	10	3253561052644
1-PAA66T	4,7	9,5	15	X	10	3253561051661

CT10X ELEKTROMOS KÁBELTŰZŐ – „CT” TÍPUSÚ TŰZŐKAPCSOKHOZ



- Professzionális használatra.
- Alumínium ház, fogantyúzár, könnyen behelyezhető pontok.
- Belövési intenzitás választó. Kiválóan alkalmas telefonok és antennák elektromos kábeleinek rögzítésére.

KÓD	TŰZŐKAPOCS KAPACITÁS (MM)			
6-CT-10X	Típus 7: 10-11-12-14. Típus H: 8-10-12	X	6	3253566051109

TR35 KÉZI TŰZŐGÉP – „A” TÍPUSÚ TŰZŐKAPCSOKHOZ



- Rendkívül kompakt Abs test. Puha markolat, kapocsmennyiség ellenőrző rés.
- Könnyű-, gyors kapocsbetöltés.

KÓD	TŰZŐKAPOCS KAPACITÁS (MM)			
6-TR35	6 - 8 - 10	X	6	3253566056388

TR40 KÉZI TŰZŐGÉP – „A” TÍPUSÚ TŰZŐKAPCSOKHOZ



- Rendkívül kompakt Abs test. Puha markolat, kapocsmennyiség ellenőrző rés. Könnyű-, gyors kapocsbetöltés. A szerszám végébe beépített tűzőkapocs eltávolítóval.
- Displayben szállítva.

KÓD	TŰZŐKAPOCS KAPACITÁS (MM)			
6-TR40	6 - 8 - 10	X	6	3253566056531

TR45 KÉZI TŰZŐGÉP – „A” TÍPUSÚ TŰZŐKAPCSOKHOZ



- Fém test. Ergonomikus fogantyú, fogantyúzár, könnyű- és gyors kapocsbetöltés.
- Displayben szállítva.

KÓD	TŰZŐKAPCS KAPACITÁS (MM)				
6-TR45	6 - 8 - 10	X	4	21,30	3253566050454

TR 120 KÉZI TŰZŐGÉP – „A” ÉS „H” TÍPUSÚ TŰZŐKAPCSOKHOZ



- Acélból készült szerkezet. Alacsony szögű húzókar a kényelem érdekében. A termék a csomagoláson keresztül is kipróbálható.
- Displayben szállítva.

KÓD	„A” TŰZŐKAPCS KAPACITÁS (MM)	TŰZŐKAPCS KAPACITÁS (MM)			
STHT6-70410	4 - 6 - 8 - 10	H (4-10) J (10)	X	5	3253566704104

STANLEY FATMAX® TR 400 KÉZI TŰZŐGÉP – „A” TÍPUSÚ TŰZŐKAPCSOKHOZ

**STANLEY
FATMAX**



- ABS test – fém kapocstartó. Belövés intenzitás szabályozó. A termék a csomagoláson keresztül is kipróbálható. Alacsony szögű húzókar a kényelem érdekében.
- Displayben szállítva.

KÓD	SZEG-KAPACITÁS (MM)	TŰZŐKAPCS KAPACITÁS (MM)	CT100T KÁBELTŰZŐ KAPOCS (MM)			
FMHT6-70411	12 - 15	4 - 6 - 8 - 10 - 12 - 14	10 - 11 - 12 - 14	X	5	3253566704111

FATMAX® „4 AZ 1-BEN” KÉZI TŰZŐGÉP

**STANLEY
FATMAX**



- Könnyű és tartós, öszetett anyagú nyolból készült test.
- Gumiózott fogantyú a nagyobb kényelem érdekében, még a hosszantartó használat során is.
- Gyorsan tölthető alsó tár.
- Kapocstöltöttség jelző ablak.
- Könnyen lenyomható mechanizmus – 25%-al kisebb erőfeszítéssel használható.
- Displayben szállítva

KÓD	TŰZŐKAPCS KAPACITÁS (MM)	SZEGKAPACITÁS (MM)			
FMHT0-80550	6-14 (A), 6-14 (G), 10-14 (7)	15 (J)	X	4	3253560805500

FATMAX® TR75 „6 AZ 1-BEN” KÉZI TŰZŐGÉP

STANLEY
FATMAX



- Lövésintenzitás választó, különböző anyagokhoz.
- Tűzőkapocstár a szerkezetben, kapocstöltöttség-jelző ablakkal – a tűzőkapcsok könnyű betöltéséhez.
- Kapocs típus választó – különböző típusú tűzőkapcsok és/vagy szegek kiválasztásához.
- A csomag egy kis készletet tartalmaz minden használható tűzőkapocsból: „A”, „G”, „H” típusú, 7-es típusú kábelkapcsokat, „J” fejú szegeket, fej nélküli szegeket „9”)
- Displayben szállítva.

KÓD	TŰZŐKAPCS KAPACITÁS (MM)	SZEGKAPACITÁS (MM)			
FMHT6-70868	6-14 (A), 6-14 (H), 6-14 (G) 12-14(7)	15 (J) - 15 (9)	X	5	3253566708683

TR150L KÉZI TŰZŐGÉP/SZEGEZŐ – „A” TÍPUSÚ TŰZŐKAPCSOKHOZ



- Alumínium test, puha markolat, fogantyúzár.
- A kapcsok/szegek egyszerűen betölthetők.
- Lövésintenzitás választó.
- Displayben szállítva.

KÓD	TŰZŐKAPCS KAPACITÁS (MM)	SZEGKAPACITÁS (MM)			
6-TR150L	6 - 8 - 10 - 12 - 14	12 - 15	X	6	3253566060514

STANLEY FATMAX® 6-TR350 KÉZI TŰZŐGÉP – „G” TÍPUSÚ TŰZŐKAPCSOKHOZ

STANLEY
FATMAX



- Erős alumínium ház, gumírozott fogantyú.
- Kar reteszelő rendszer.
- Lövésintenzitás választó.
- Displayben szállítva.

KÓD	TŰZŐKAPCS KAPACITÁS (MM)	SZEGKAPACITÁS (MM)			
6-TR350	6 - 8 - 10 - 12 - 14	12 - 15	X	5	3253566704135

FORDÍTOTT KÉZI TŰZŐGÉP – „G” TÍPUSÚ TŰZŐKAPCSOKHOZ

STANLEY
FATMAX



- Szilárd és tartós szintetikus anyagból készült szerkezet.
- Fordított fogantyú: amikor a nyomást közvetlenül a felületre fejt ki, az összes erő kifejtést a tűzőkapocs pozicionálására használja fel, veszteség nélkül.
- 25%-kal kisebb nyomás szükséges a fogantyú lenyomásához.
- Hátsó betöltő a kapcsok egyszerű behelyezéséhez.
- Kapocs beállító az anyag típusának megfelelően.
- Kapocstöltöttség jelző ablak.
- Intenzív használatra alkalmas.
- Displayben szállítva.

KÓD	TŰZŐKAPCS KAPACITÁS (MM)	SZEGKAPACITÁS (MM)			
FMHT0-80551	6-8-10-12-14	12 - 15	X	4	3253560805517

TR110 KÉZI TŰZŐGÉP – „G” TÍPUSÚ TŰZŐKAPCSOKHOZ



- Profesionális használatra.
- Fémből készült ház.
- Kapocstöltöttség jelző ablak. A tűzőkapcsok egyszerűen betölthetők. Kar reteszelő.
- Displayben szállítva.

KÓD	TŰZŐKAPOC S KAPACITÁS (MM)			
6-TR110	6 - 8 - 10 - 12 - 14	X	6	3253566058894

TR150HL KÉZI TŰZŐGÉP – „G” TÍPUSÚ TŰZŐKAPCSOKHOZ



- Profesionális használatra.
- Alumínium ház, puha markolat, fogantyúzár, a tűzőkapcsok egyszerűen betölthetők.
- Lövésintenzitás választó.
- Displayben szállítva.

KÓD	TŰZŐKAPOC S KAPACITÁS (MM)			
6-TR150HL	6 - 8 - 10 - 12 - 14	X	6	3253566058429

TR250 KÉZI TŰZŐGÉP/SZEGEZŐ – „G” TÍPUSÚ TŰZŐKAPCSOKHOZ



- Profesionális használatra.
- Alumínium ház, puha markolat, fogantyúzár, a tűzőkapcsok/szegek egyszerűen betölthetők.
- Lövésintenzitás választó.
- Displayben szállítva.

KÓD	TŰZŐKAPOC S KAPACITÁS (MM)	SZEGKAPACITÁS (MM)			
0-TR250	6 - 8 - 10 - 12 - 14	12 - 15	X	6	3253566050078

FATMAX® 5 AZ 1-BEN ELEKTROMOS TŰZŐGÉP/SZEGEZŐ

STANLEY
FATMAX



- Rendkívül sokoldalú eszköz többcélú felhasználásra.
- Egyszerű, hátsó kapocs behelyezés, még a kapcsok feloldásakor is.
- Gumírozott fogantyú.
- Kapocstöltöttség jelző ablak, magas/alacsony beállítás különféle anyagokhoz.
- Lövés intenzitás választó.

KÓD	TŰZŐKAPOC S KAPACITÁS (MM)	SZEGKAPACITÁS (MM)			
FMHT6-75934	G típus (6-14); H típus (8-12); „7”-es típus (10-14)	J típus (12-15)	X	2	3253566759340

TRE 540 ELEKTROMOS TŰZŐGÉP/SZEGEZŐ – „A” TÍPUSÚ TŰZŐKAPCSOKHOZ



- Kényelmes, gumírozott fogantyú, ami biztos fogást nyújt.
- Biztonsági kapcsoló, az ütés intenzitásának beállítása.
- 2,43 méter hosszú elektromos vezeték.

KÓD	TŰZŐKAPCS KAPACITÁS (MM)	SZEGKAPACITÁS (MM)				
STHT6-70414	6 - 8 - 10 - 12 - 14	12 - 15	-	5	55,00	3253566704142

TRE650 ELEKTROMOS SZEGEZŐGÉP



- Corpo in Abs. Regolazione di profondità.
- Nem karcoló hegy védi a felületet.
- Ergonomikus, gumírozott fogantyú.
- Tartály kapacitása: 100 szeg.
- Elakadásgátló mechanizmus. 2,4 méter hosszú elektromos vezeték.

KÓD	SZEGKAPACITÁS (MM)			
6-TRE650	15 - 19 - 25 - 30 - 32	X	2	3253566055855

TRE550 ELEKTROMOS TŰZŐGÉP – „G” TÍPUSÚ TŰZŐKAPCSOKHOZ



- Szintetikus anyagból készült ház. Puha, ergonomikus fogantyú.
- Ideális nehezen hozzáférhető sarkokhoz/mélyedésekhez és sík felületekhez. Lineáris lemezkialakítás.
- Magas/alacsony beállítás különféle anyagokhoz.
- A tűzőkapcsok/szegek egyszerűen betölthetők.
- Extra elektromos vezeték.

KÓD	TŰZŐKAPCS KAPACITÁS (MM)	SZEGKAPACITÁS (MM)			
6-TRE550	6 - 8 - 10 - 12 - 14	12 - 15	-	2	3253566055850

PHT150 TŰZŐKALAPÁCS – „G” TÍPUSÚ TŰZŐKAPCSOKHOZ



- Acélből készült ház, puha markolat, könnyen behelyezhető kapcsok.
- Displayben szállítva.

KÓD	TŰZŐKAPCS KAPACITÁS (MM)			
6-PHT150	6 - 8 - 10	X	6	3253566051505

„A” TÍPUSÚ TŰZŐKAPOCS



- Horganyzott bevonatú, rozsdamentes acélból készült. Átlátszó önkiszolgáló csomagolásban.
- Displayben szállítva.

KÓD	DARABSZÁM/ CSOMAG	MÉRET (MM)			
1-TRA204-5T	5000	6	X	6	3253561058721
1-TRA205-5T	5000	8	X	6	3253561058738
1-TRA206-5T	5000	10	X	6	3253561058745
1-TRA202T	1000	4	X	7	3253561055096
1-TRA204T	1000	6	X	7	3253561053887
1-TRA205T	1000	8	X	6	3253561053894
1-TRA206T	1000	10	X	5	3253561054105
1-TRA208T	1000	12	X	4	3253561055140
1-TRA209T	1000	14	X	4	3253561055195

„G” TÍPUSÚ TŰZŐKAPOCS



- Horganyzott bevonatú, rozsdamentes acélból készült. Átlátszó önkiszolgáló csomagolásban.

KÓD	DARABSZÁM/ CSOMAG	MÉRET (MM)			
1-TRA704T	1000	6	X	7	3253561054198
1-TRA705T	1000	8	X	6	3253561054273
1-TRA706T	1000	10	X	5	3253561054280
1-TRA708T	1000	12	X	4	3253561054297
1-TRA709T	1000	14	X	4	3253561054303

„J” TÍPUSÚ SZEG



- Horganyzott bevonatú, rozsdamentes acélból készült. Átlátszó önkiszolgáló csomagolásban.

KÓD	DARABSZÁM/ CSOMAG	MÉRET (MM)			
1-SWK-BN375T	1000	10	X	10	5054905315658
1-SWK-BN050T	1000	12	X	10	3253561051746
1-SWK-BN0625T	1000	15	X	10	3253561058370
1-SWKBN075T	1000	20	X	10	3253561051760
1-SWKBN100T	1000	25	X	10	3253561058394
1-SWKBN1187T	1000	30	X	10	3253561051777

„7” TÍPUSÚ TŰZŐKAPOCS



- Horganyzott bevonatú, rozsdamentes acélból készült. Átlátszó önkiszolgáló csomagolásban.

KÓD	DARABSZÁM/ CSOMAG	MÉRET (MM)			
1-CT106T	1000	10	X	6	3253561058479
1-CT108T	1000	12	X	4	3253561058493
1-CT109T	1000	14	X	4	3253561051692

„H” TÍPUSÚ TŰZŐKAPOCS



- Horganyzott bevonatú, rozsdamentes acélból készült.
- Átlátszó önkiszolgáló csomagolásban.

KÓD	DARABSZÁM/ CSOMAG	MÉRET (MM)			
1-CT305T	1000	8	X	6	3253561058561
1-CT306T	1000	10	X	5	3253561058592
1-CT308T	1000	12	X	4	3253561058608

GR 15 MINI RAGASZTÓPISZTOLY



- Hobbi felhasználásra. Lehetőség a kiadagolt ragasztó mennyiségének megválasztására.
- GS10 típusú patronnal használható. 15 watt teljesítmény.
- Percenként 15 g ragasztót képes adagolni.

KÓD			
6-GR15	X	4	3253566050157

GR 50 RAGASZTÓPISZTOLY



- Gyors felmelegedés, ragasztás 60 másodpercen belül.
- Óránkénti 816 gramm ragasztókibocsátási sebesség.
- Mechanikus termosztát.
- Állandó 95 watt teljesítményfelvétel.
- Displayben szállítva.

KÓD			
STHT6-70417	X	5	3253566704173

GR 25 RAGASZTÓPISZTOLY



- Lehetőség van kiválasztani az adagolt ragasztó mennyiségét, két olvastási fokozaton.
- Gyors felmelegedés, ragasztás 60 másodpercen belül.
- GS15, GS20, GS25 típusú patronnal használható. 25 watt teljesítmény.
- Displayben szállítva.

KÓD			
6-GR25	X	4	3253566050256

GR 90 RAGASZTÓPISZTOLY



- Akár 12 perc hosszú, vezeték nélküli használatra is alkalmas a felfűtés után. 120°C-ra való gyors felfűtés 130 mp alatt. Két különböző hőmérsékleten olvadó ragasztórudakkal is használható. Cserélhető fejek. Adagolási sebesség: 12 g/perc. 40 watt teljesítmény.
- Displayben szállítva.

KÓD			
STHT6-70416	X	5	3253566704166

FATMAX® GR 100 R RAGASZTÓPISZTOLY

STANLEY
FATMAX



- 60 mp alatt felfűtő, MCR kerámia fűtőegység. A ragasztóanyag kipumpálásakor is tartja a hőmérsékletet.
- Ragasztókibocsátás: 1,13–1,15 kg/óra.
- Készenléti üzemmód: 30 másodperc az üzemi hőmérséklet eléréséhez.
- Készenlét: 30 perc elteltével a ravasz lenyomása nélkül a pisztoly fűtése leáll.
- Led két fényel: a piros azt jelzi, hogy a hőmérséklet 170° alatt van. Zöld, ha a hőmérséklet 170° felett van, és használatra kész.
- 200 W teljesítmény.
- Displayben szállítva.

KÓD			
FMHT6-70418	X	5	3253566704180

GR100 RAGASZTÓPISZTOLY KÉSZLET



- Professzionális, ipari használatra. Két különböző hőmérsékleten olvasztja a ragasztót. 80 watt. Percenként 100 g ragasztót képes adagolni.
- Teljesítmény: állandó 40 W, maximum 80 W.

KÓD	TARTALOM			
6-GR100	Készlet: 2 cserélhető fűvóka, 12 ragasztó utántöltő, 6 extra erős ragasztó utántöltő	X	4	3253566052380

RAGASZTÓ PATRON



- Átlátszó önkiszolgáló csomagolásban.

KÓD	DARAB/ CSOMAG	HASZNÁLHATÓ:	HOSSZ (MM)	Ø RAGASZTÓ RÚD (MM)			
1-GS10DT	24	GR15	100	7	X	5	3253561051401
1-GS15DT	6	GR25, GR100	100	11,3	X	5	3253561051494
1-GS20DT	24	GR25, GR100	100	11,3	X	5	3253561051418
1-GS25DT	12	GR25, GR100	250	11,3	X	5	3253561052125

ÁTLÁTSZÓ RAGASZTÓPATRON



- Átlátszó ragasztó általános használatra, két olvadási hőmérséklettel (210°C és 135°C).

KÓD	ÁTMÉRŐ (MM)	HOSSZ (MM)	CSOMAG.			
STHT1-70430	11,3	254	41 db	X	5	3253561704307

ÁTLÁTSZÓ RAGASZTÓPATRON – KÜLÖNLEGES FELHASZNÁLÁSOKRA

- Átlátszó ragasztórúd elektromos kábelekhez, PVC-hez, szőnyeghez.



KÓD	ÁTMÉRŐ (MM)	HOSSZ (MM)	CSOMAG.			
STHT1-70432	11,3	254	24 db	X	5	3253561704321

TŰZŐKAPCSOK ÉS SZEGEK KOMPATIBILITÁSI TÁBLÁZATA

	„A” TÍPUSÚ TŰZŐKAPOCS						„G” TÍPUSÚ TŰZŐKAPOCS					„7” TÍPUSÚ TŰZŐKAPOCS				„H” TÍPUSÚ TŰZŐKAPOCS			„J” TÍPUSÚ SZEG				
	1-TRA202T 4MM	1-TRA204T 6MM	1-TRA205T 8MM	1-TRA206T 10MM	1-TRA208T 12MM	1-TRA209T 14MM	1-TRA704T 6MM	1-TRA705T 8MM	1-TRA706T 10MM	1-TRA708T 12MM	1-TRA709T 14MM	1-CT106T 10MM	1-CT107T 11MM	1-CT108T 12MM	1-CT109T 14MM	1-CT305T 8MM	1-CT306T 10MM	1-CT308T 12MM	1-SWK-BN060T 12MM	1-SWK-BN0625T 15MM	1-SWK-BN075T 20MM	1-SWK-BN100T 25MM	1-SWK-BN1187T 30MM
6-TR35		●	●	●																			
6-TR40		●	●	●																			
6-TR45		●	●	●																			
TR 55	●	●	●	●	●	●																	
TR 75		●	●	●	●	●	●	●	●	●			●	●	●	●	●		●				
6-TR150L		●	●	●														●	●				
6-TR110							●	●	●	●													
TR 120	●	●	●	●														●	●				
6-TR150HL							●	●	●	●													
0-TR250							●	●	●	●								●	●				
TR 400	●	●	●	●	●	●					●	●	●	●				●	●				
6-TR350		●	●	●	●	●												●	●				
TRE 540		●	●	●	●	●																	
6-TRE550							●	●	●	●													
6-TRE650																			●	●	●	●	
6-PHT150							●	●	●														
6-CT10X											●	●	●	●									
5 az 1-ben FATMAX®							●	●	●	●	●	●	●	●	●	●	●	●	●	●	●	●	●
FORDÍTOTT TŰZŐGÉP							●	●	●	●								●	●				
4 az 1-ben FATMAX®		●	●	●	●	●	●	●	●	●	●	●	●	●					●				

DEKORÁCIÓS SZERSZÁMOK

6 AZ 1-BEN TÖBBFUNKCIÓS SPATULA



- Ergonomikus, puha fogantyú.
- Merev és éles penge. Gitteltávolító pengerezés. Görgőtisztító pengerezés. Pengerész festékdobozok kinyitására.
- Fémből készült ütőgomb.

KÓD			
0-28-206	X	6	3253560282066

PUHA MARKOLATÚ ÜVEGKAPARÓ



- Gyorsan cserélhető, behúzható penge. 5 tartalék pengével a csomagban.

KÓD			
0-28-217	X	4	3253560282172

KÉZI CSISZOLÓ CSAVAR RÖGZÍTÉSSEL



- Ergonomikus, puha fogantyú. Könnyű csiszolópapír elhelyezés.

KÓD			
0-28-211	X	3	3253560282110

MŰANYAG ÜVEGKAPARÓ



- Szintetikus anyagból készült, csúszásmentes fogantyú.
- Pengevédő.
- Trapéz alakú pengékkel (11-916 és 11-921) használható.

KÓD			
0-28-590	X	12	5000366105932
4-98-020	-	50	3253564980203

PROFESSZIONÁLIS ÜVEGKAPARÓ PENGE



- Acélból készült ház.
- Behúzható penge.
- 5 tartalék pengét tartalmaz.

KÓD			
0-28-500	X	10	3253560285005

PROFESSZIONÁLIS ÜVEGKAPARÓ PENGE DEKORATŐRÖKNEK



KÓD	CSOMAGOLÁS			
0-28-510	10 db, adagolóban	X	10	3253560285104
1-11-515	100 db.	-	1	3253561115158

CSERÉLHETŐ PENGÉJŰ KAPARÓ



- Ergonómikus, csúszásmentes fogantyú.
- Kétélű acél penge.

KÓD	SZÁR (MM)	HOSSZ (MM)			
0-28-616	25	155	X	6	3253560286163
0-28-617	38	180	X	6	3253560286170
0-28-619	64	230	X	6	3253560286194

PENGÉK CSERÉLHETŐ PENGÉJŰ KAPARÓKHOZ



KÓD	HASZNÁLHATÓ:	CSOMAGOLÁS			
0-28-631	28-616	2 db	X	5	3253560286316
0-28-290	28-617	1 db	X	5	3253560282905
0-28-292	28-619/28-622	1 db	X	5	3253560282929

ÁLTALÁNOS FELHASZNÁLÁSÚ OLLÓ



- Ideális bármilyen vágási feladathoz.
- Még nehezen vágható anyagokhoz is használható.
- A rozsdamentes acél pengék tartósságot és tiszta vágást biztosítanak.
- Teljes hossza: 240 mm.
- Az ergonomikus fogantyú könnyű vágást tesz lehetővé.

KÓD			
STHT0-14102	X	6	3253560141028

ÜVEGVÁGÓ



- 6 kerekes, acélból készült fej.

KÓD			
0-14-040	X	12	3253560140403

VENTOSA PER SOLLEVAMENTO



- Üveg- és sima felületekhez.
- 120 mm-es gumitárcsa.
- Max. emelhető súly: 30 kg.

KÓD			
2-14-053	X	1	3253562140531

KÉTTÁRCSÁS ÜVEGEMELŐ



- Üveg- és sima felületekhez.
- 120 mm-es gumitárcsa.
- Max. emelhető súly: 60 kg.

KÓD			
2-14-054	X	1	3253562140548



SZERSZÁMOK SZERELÉSHEZ

Megbízható. Professzionális. STANLEY.

Ha STANLEY szerszámot választunk a szerelési munkákhoz, akkor biztosra mehetünk, hogy professzionális eszközökkel fogunk dolgozni.

Nélkülözhetetlen termékek, speciálisan a feladathoz tervezve.

KARBANTARTÓ BŐRÖND

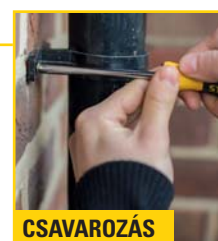
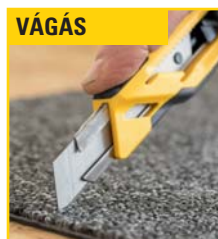

“ EGY TELJES ÉS SOKOLDALÚ
MUNKAÁLLOMÁS

4 EGYSZERŰEN HOZZÁFÉRHETŐ REKESZ

142 DB SZERSZÁMMAL ”



VÉDELEM ÉS MAXIMÁLIS KÉNYELEM

Kétkomponensű fogantyú
és sarokerősítések.

PRAKTIKUS

Minden eszköz rendezetten
a helyén van mindig.

DUGÓKULCSOK ÉS TARTOZÉKOK

KARBANTARTÓ BŐRÖND – 142 RÉSZES



Lehajtható fogantyú



4 rekeszes
belső szervező



TARTALOM:

A LEGFELSŐ REKESZ

- 1 db vízpumpa fogó 250 mm – 1 db kombinált fogó 160 mm – 1 db oldalsípó fogó 160 mm – 1 db többcélú olló – 1 db állítható villáskulcs 250 mm – 1 db műanyag szortimenter – 1 db hosszúcsőrű fogó

2. REKESZ

- 1 db Torpedo vízmérték 230 mm – 1 db 5m x 19 mm-es Tylon mérőszalag – 9 darabos imbuszkulcs készlet HEX (1,5-2-2,5-3-4-5-6-8-10 mm) – 1 db Fázisceruza – 5,5x100-3x75) – 7 db csavarhúzó (PH1-PH2-PZ1-PZ2 – standard 6,5x150 mm – 5,5x100 mm – 3x75 mm) – 1 db bittartós csavarhúzó

3. REKESZ

- 1 db fémfűrész 300 mm – 1 db zseblámpa – 1 db 18 mm-es tördelhető pengés kés – 1 lakatos kalapács 300 g

4. REKESZ

- 1/4": 1 db racsnis hajtókar 72T – 10 db dugókulcs – 6 lapfejű (5,5-6-7-8-9-10-11-12-13-14 mm) – 2 db hosszabbító 75 és 150 mm – 1 db bittartó – 1 db univerzális csatlakozó; 1 db racsnis hajtókar 72T – 16 db dugókulcs – 6 lapfejű (10-11-12-13-14-15-16-17-18-19-21-22-24-27-30-32 mm) – 2 db hosszabbító 75 és 250 mm – 1 db univerzális csatlakozó – 3 db hosszított kerékkulcs (16-19-21 mm) – 12 db csillag-villáskulcs (8-9-10-11-12-13-14-15-16-17-18-19 mm) – 61 darabos bitkészlet.

KÓD	MÉRETEK (CM)			
STMT98109-1	47,5 x 37,5 x 17,5	-	1	3253561981098

7 FIÓKOS MŰHELYKOCSI



- 7 fiókos műhelykocsi, 5 alacsony és 2 közepes fiókkal.
- Teljesen kivehető fiókok.
- Teljes súly 50 kg.
- Maximális terhelhetőség: 300 kg / fiókonként 20 kg.
- Tartós, beépített fogantyús munkalap, ütés- és szénhidrogénálló polipropilénből. Három csavarhúzó nyílással, összeszerelve.
- Oldalsó zárral.
- További oldalfalak, kiegészítők hozzáadhatók.

KÓD	MÉRETEK (CM)			
STST74306-1	74,5 × 51,5 × 89	-	1	3253561743061

4 RÉSZES FOGÓ KÉSZLET



- Edzett, kovácsolt szénacélból készült fogók.
- Indukciósan edzett vágóélek.
- Ergonomikus, kétkomponensű készült fogantyúk.
- Méretek: 38,6 × 18,8 × 4,8 cm.

KÓD	TARTALOM			
STMT1-74179	200 mm-es hosszúcsőrű fogó, 150 mm-es csípőfogó, 180 mm-es kombinált fogó, 150 mm-es kábel csupasztó	-	4	3253561741791

23 RÉSZES DUGÓKULCS KÉSZLET – 1/2



- A króm-vanádium acélból készült 6 pontos Maxi-Drive dugókulcsok, csökkentik a csavar kopását.
- Megfordítható, króm-vanádium acélból készült racsnis reteszelő rendszerrel. Vegyi anyagoknak ellenálló, ergonomikus, kétkomponensű készült fogantyú. Gyorskioldó gombbal.
- Króm-vanádium acélból készült, sima felületű hosszabbítók és csatlakozók.
- Króm-vanádium acélból készült „L” alakú hajtókar, recézett markolattal.
- Méretek: 38,6 × 18,8 × 4,8 cm

KÓD	TARTALOM			
STMT1-74173	18 db 6 pontos dugókulcs (8-9-10-11-12-13-14-15-16-17-18-19-21-22-24-27-30-32 mm), 1 db racsnis kar NP9, 1 db 90°-os L-hajtókar, 2 db hosszabbító: 125 és 250 mm, 1 db univerzális csatlakozó szár	-	4	3253561741739

36 RÉSZES DUGÓKULCS KÉSZLET – 3/8



- A króm-vanádium acélból készült hat és 12 pontos Maxi-Drive dugókulcsok, csökkenti a csavar kopását.
- Megfordítható, króm-vanádium acélból készült racsnis reteszelő rendszerrel. Vegyi anyagoknak ellenálló, ergonomikus, kétkomponensű készült fogantyú. Gyorskioldó gombbal.
- A HRC ±2 keménységű, S2 acél foglalattbetétek torziója 20%-kal nagyobb a króm-vanádium acélból készületekhez képest.
- Króm-vanádium acélból készült, sima felületű hosszabbítók.
- Méretek: 38,6 × 18,8 × 4,8 cm

KÓD	TARTALOM			
STMT1-74174	14 db 12 pontos dugókulcs (8-9-10-11-12-13-14-15-16-17-18-19-21-22 mm), 13 db 6 pontos dugókulcs (8-10-11-12-13-14-15-16-17-18-19-21-22 mm), 3 db Hex bit dugókulcs (4-5-6 mm), 3 db Torx bit dugókulcs (T25-T30-T40), 1 db 125 mm-es hosszabbító, 1 db univerzális csatlakozó szár, 1 db racsnis kar	-	4	3253561741746

4 RÉSZES ZÉGERGYŰRŰ FOGÓ KÉSZLET



- Edzett, kovácsolt szénacélból készült fogók.
- Duplán mártott markolat.
- Méretek: 38,6 × 18,8 × 4,8 cm.

KÓD	TARTALOM			
STMT1-74180	180 mm-es egyenes fogó – belső, 180 mm-es egyenes fogó – külső, 180 mm-es hajlított fogó – belső, 180 mm-es hajlított fogó – külső,	-	4	3253561741807

60 RÉSZES DUGÓKULCS KÉSZLET – 1/4



- A króm-vanádium acélból készült 6 pontos Maxi-Drive dugókulcsok, csökkentik a csavar kopását.
- Megfordítható, króm-vanádium acélból készült racsnis reteszelő rendszerrel. Vegyi anyagoknak ellenálló, ergonomikus, kétkomponensű készült fogantyú. Gyorskioldó gombbal.
- Króm-vanádium acélból készült, sima felületű hosszabbítók és csatlakozók.
- Méretek: 38,6 × 18,8 × 4,8 cm

KÓD	TARTALOM			
STMT1-74175	13 db standard 6 pontos dugókulcs (4-4,5-5-5,5-6-7-8-9-10-11-12-13-14 mm), 12 db 6 pontos mély dugókulcs: (4-5-5,5-6-7-8-9-10-11-12-13-14 mm), 3 db SL bit fej (4-5,5-7 mm), 3 PZ bit fej (1-2-3), 3 PH bit fej (1-2-3) 6 db hatszögletű foglalat (2-2,5-3-4-5-6 mm), 8 db Torx bit foglalat betét (T6-T7-T8-T9-T10-T15-T20-T25), 6 db Torx aljzat (E4-E5-E6-E7-E8-E10), 1 db racsnis kar, 1 db kézi behajtószer, 2 db hosszabbító: 50 és 100 mm, 1 csukló, 1 db „T” hajtószer	-	4	3253561741753

24 RÉSZES TORX DUGÓKULCS KÉSZLET – 1/2



- Króm-vanádium acélból készült Maxi Drive dugókulcsok, amelyek csökkentik a csavar kopását.
- Méretek: 38,6 × 18,8 × 4,8 cm

KÓD	TARTALOM			
STMT1-74176	9 db Torx bit dugókulcs (T20, T25, T27, T30, T40, T45, T50, T55, T60), 6 db Torx hosszú bit dugókulcs (T30, T40, T45, T50, T55, T60), 9 db Torx dugókulcs (E10, E11, E12, E14, E16, E18, E20, E22, E24)	-	4	3253561741760

16 RÉSZES CSILLAGVILLÁSKULCS KÉSZLET



- A csúszásgátló pófák kiváló tapadást biztosítanak a csavarokon és anyákon.
- A Maxi Drive profil, amely csökkenti a csavarkopást és biztosítja a optimális csavarozást.
- Matt kivitelben.
- Méretek: 38,6 × 18,8 × 4,8 cm

KÓD	TARTALOM			
STMT1-74178	16 csillagvilláskulcs (6-7-8-9-10-11-12-13-14-15-16-17-18-19-22-24 mm)	-	4	3253561741784

8 RÉSZES CUSHION GRIP CSAVARHÚZÓ KÉSZLET



- Kétkomponensű, puha markolatú trilobar fogantyú, a nagyobb kényelemért és az optimális forgónyomatékért.
- A tartós króm-vanádium acélból készült mágneses hegy megkönnyíti a csavar felvételét és pozicionálását.
- Hegytípus azonosító a fogantyún.
- Akasztó lyuk a markolaton.
- Méretek: 38,6 × 18,8 × 4,8 cm

KÓD	TARTALOM			
STMT1-74181	4 db laposfejű hegy (3 × 100 mm, 5 × 150 mm, 6,5 × 150mm, 8×200mm), 4 db Phillips hegy. (Ph.0 × 60 mm, Ph.1 × 100 mm, Ph.2 × 125 mm, Ph.3 × 150mm)	-	4	3253561741814

6 RÉSZES CUSHION GRIP TORX CSAVARHÚZÓ KÉSZLET



- Kétkomponensű, puha markolatú trilobar fogantyú, a nagyobb kényelemért és az optimális forgónyomatékért.
- A tartós króm-vanádium acélból készült mágneses hegy megkönnyíti a csavar felvételét és pozicionálását.
- Hegytípus azonosító a fogantyún.
- Akasztó lyuk a markolaton.
- Méretek: 38,6 × 18,8 × 4,8 cm

KÓD	TARTALOM			
STMT1-74182	T10×80 mm, T15×80 mm, T20×120 mm, T25×120 mm, T30×120 mm, T40×120 mm	-	4	3253561741821

37 RÉSZES KOMPAKT RACSNIS CSAVARHÚZÓ KÉSZLET – 1/4"

STANLEY
FATMAX



- Átlátszó fedél a tartalom könnyű azonosításához.
- PRO-STACK™ csatlakoztathatóság: modulokra rögzíthető, és könnyen szállítható.
- A PRO-STACK™ dokkolópántokkal csatlakoztatható a kis-, közepes- és nagyméretű modulokra.
- Dugókulcsok, recézett Maxidrive profillal a könnyű befogásáért. A kiszélesedő profil szűk helyeken is könnyen használható.
- A rendkívül kompakt racsnis csavarhúzó az adaptereknek köszönhetően dugókulcsokkal is használható.
- Displayben szállítva.

KÓD	TARTALOM			
FMMT19101-0	1 db 1/4"-os racsnis hajtókar, 11 db 1/4"-os dugókulcs (5 – 5,5 – 6 – 7 – 8 – 9 – 10 – 11 – 12 – 13 – 14 mm), 1 db 1/4"-os dugókulcs adapter, 24 db 1/4"-os hegy (Pozidriv 1-2-3; Philips 1-2-3; imbusz 3-4-5-5,5-6-7; lapos: 3-4-5-6-7-8; Torx Tamper 10-15-20-25-27-30)	X	8	3253560191016

48 RÉSZES, KÖZEPES MÉRETŰ 1/4"-OS DUGÓKULCS KÉSZLET, ÖSSZECSATOLHATÓ TÁROLÓDOBOZBAN

**STANLEY
FATMAX**



- Átlátszó fedél a tartalom könnyű azonosításához.
- PRO-STACK™ csatlakoztathatóság: modulokra rögzíthető, és könnyen szállítható.
- A PRO-STACK™ dokkolópántokkal csatlakoztatható a kis-, közepes- és nagyméretű modulokra.
- Dugókulcsok, recézett Maxidrive profillal a könnyű befogásáért. A kiszélesedő profil szűk helyeken is könnyen használható.
- A 120 fogas racsnis csavarhúzó, 5°-os lépésekben működik.
- Displayben szállítva.

KÓD	TARTALOM			
FMMT98101-0	1 db racsnis hajtókar, 120 fogazatos, kétkomponensű fogantyúval, 12 db 1/4"-os dugókulcs (4 – 5 – 5,5 – 6 – 7 – 8 – 9 – 10 – 11 – 12 – 13 – 14 mm), 2 db 1/4"-os hosszabbító 75 és 150 mm, 1 db 1/4"-os T fogantyú, 1 db 1/4"-os univerzális csukló, 1 db 1/4"-os csavarhúzó nyél, 30 db hegy (Pozidriv 0-1-2-3, Phillips 0-1-2-3, imbusz 3-4-5-6-7 mm, lapos 4-5-5,5-6-6,5-7-8 mm, Torx 10-15-20-25-27-30-40, Torx Tamper 15-20-25)	X	4	3253560981013

26 RÉSZES, NAGYMÉRETŰ 1/2"-OS DUGÓKULCS KÉSZLET, ÖSSZECSATOLHATÓ TÁROLÓDOBOZBAN

**STANLEY
FATMAX**



- Átlátszó fedél a tartalom könnyű azonosításához.
- PRO-STACK™ csatlakoztathatóság: modulokra rögzíthető, és könnyen szállítható.
- A PRO-STACK™ dokkolópántokkal csatlakoztatható a kis-, közepes- és nagyméretű modulokra.
- Dugókulcsok, recézett Maxidrive profillal a könnyű befogásáért. A kiszélesedő profil szűk helyeken is könnyen használható.
- A 120 fogas racsnis csavarhúzó, 5°-os lépésekben működik.
- Displayben szállítva.

KÓD	TARTALOM			
FMMT98103-1	1 db 1/2"-os racsnis hajtókar, 120 fogazatos, 21 db 1/2"-os dugókulcs (8 – 9 – 10 – 11 – 12 – 13 – 14 – 15 – 16 – 17 – 18 – 19 – 20 – 21 – 22 – 23 – 24 – 27 – 30 – 32 – 34 mm), 2 db 1/4"-os hosszabbító 75 és 150 mm, 1 db 1/2"-os csukló, 1 db 1/2"-os adapter	-	2	3253561981036

FATMAX® 26 RÉSZES, 1/2"-OS ÉS 1/4"-OS DUGÓKULCS KÉSZLET

**STANLEY
FATMAX**



KÓD	TARTALOM			
FMMT82826-1	1 db 1/4"-os racsnis hajtókar, 120 fogazatos, kétkomponensű fogantyúval, 13 db 1/4"-os szatén króm bevonatú dugókulcs (4-4,5-5-5,5-6-7-8-9-10-11-12-13-14 mm), 11 db 1/4"-os szatén króm bevonatú hosszú dugókulcs (4-5-6-7-8-9-10-11-12-13-14 mm), 2 db 1/4"-os hosszabbító 75 és 125 mm, 1 db 1/4"-os univerzális csukló, 1 db 1/4"-os bittartó, 1 db 1/4"-os csavarhúzó nyél, 1 db 1/4"-os T fogantyú, 22 db 1/4"-os bit (Pz 1-2-3, Ph. 1-2-3, imbusz 3-4-5-6-7 mm, Torx 10-15-20-25-27-30-40, std 4-5-6-7 mm), 1 db 1/2"-os racsnis hajtókar, 120 fogas, kétkomponensű fogantyúval, 21 db 1/2"-os szatén króm bevonatú dugókulcs (8-10-11-12-13-14-15-16-17-18-19-20-21-22-23-24-27-30-32-34 mm), 2 db 1/2"-os gyertyakulcs 16 mm és 21 mm, 2 db 1/2"-os hosszabbító 75 és 250 mm, 1 db 1/2"-os T fogantyú, 1 db 1/2"-os univerzális csukló. Szintetikus anyagú táska, fém záródással.	-	1	3253561828263

FATMAX® 49 RÉSZES, 1/2"-OS ÉS 1/4"-OS DUGÓKULCS + CSILLAG-VILLÁSKULCS KÉSZLET

STANLEY
FATMAX



KÓD	TARTALOM			
FMMT82827-1	1 db 1/4"-os racsnis hajtókar, 120 fogas, kétkomponensű fogantyúval, 13 db 1/4"-os szatén króm bevonatú dugókulcs (4-4,5-5,5-6-7-8-9-10-11-12-13-14 mm), 2 db 1/4"-os hosszabbító 75 és 125 mm, 1 db 1/4"-os univerzális csukló, 1 db 1/4"-os T fogantyú, 1 db 1/2"-os racsnis hajtókar, 120 fogas, kétkomponensű fogantyúval, 13 db 1/2"-os szatén króm bevonatú dugókulcs (10-11-12-13-14-15-16-17-18-19-21-22-24 mm), 2 db 1/2"-os hosszabbító 75 és 125 mm, 11 db 1/2"-os univerzális csukló, 14 db csillag-villáskulcs (6-7-8-9-10-11-12-13-14-15-16-17-18-19 mm). Szintetikus anyagú táska, fém záródással.	-	1	3253561828270

FATMAX® 42 RÉSZES, 1/4"-OS DUGÓKULCS KÉSZLET

STANLEY
FATMAX



KÓD	TARTALOM			
FMMT82683-1	1 db 1/4"-os racsnis hajtókar, 120 fogas, kétkomponensű fogantyúval, 13 db 1/4"-os szatén króm bevonatú dugókulcs (4-4,5-5,5-6-7-8-9-10-11-12-13-14 mm), 2 db 1/4"-os hosszabbító 75 és 125 mm, 1 db 1/4"-os univerzális csukló, 1 db 1/4"-os bittartó, 1 db 1/4"-os csavarhúzó nyél, 1 db 1/4"-os T fogantyú, 22 db 1/4"-os fej (Pz 1-2-3, Ph. 1-2-3, imbusz 3-4-5-6-7 mm, Torx 10-15-20-25-27-30-40, std 4-5-6-7 mm). Szintetikus anyagú táska, fém záródással.	-	1	3253561826832

FATMAX® 49 RÉSZES, 3/8"-OS DUGÓKULCS KÉSZLET

STANLEY
FATMAX



KÓD	TARTALOM			
FMMT82684-1	1 db 3/8"-os racsnis hajtókar, 120 fogas, kétkomponensű fogantyúval, 17 db 3/8"-os szatén króm bevonatú dugókulcs (8-9-10-11-12-13-14-15-16-17-18-19-20-21-22-23-24 mm), 2 db 3/8"-os hosszabbító 75 és 125 mm, 1 db 3/8"-os T fogantyú, 1 db 3/8"-os univerzális csukló, 1 db 3/8"-os adapter az 1/4"-os bitekhez, 2 db 1/2"-os gyertyakulcs 16 mm és 21 mm, 1 db 1/4"-os csavarhúzó nyél, 1 db 1/4"-os bittartó, 222 db 1/4"-os fej (Pz 1-2-3, Ph. 1-2-3, imbusz 3-4-5-6-7 mm, Torx 10-15-20-25-27-30-40, standard 4-5-6-7 mm). Szintetikus anyagú táska, fém záródással.	-	1	3253561826849

FATMAX® 26 RÉSZES, 1/2"-OS DUGÓKULCS KÉSZLET

STANLEY
FATMAX



KÓD	TARTALOM			
FMMT82685-1	1 db 1/2"-os racsnis hajtókar, 120 fogas, kétkomponensű fogantyúval, 21 db 1/2"-os szatén króm bevonatú dugókulcs (8-9-10-11-12-13-14-15-16-17-18-19-20-21-22-23-24-27-30-32-34 mm), 2 db 1/2"-os hosszabbító 75 és 250 mm, 1 db 1/2"-os T fogantyú, 11 db 1/2"-os univerzális csukló. Szintetikus anyagú táska, fém záródással.	-	1	3253561826856

96 RÉSZES, 1/2"-OS ÉS 1/4"-OS DUGÓKULCS KÉSZLET



KÓD	TARTALOM			
STMT17379-1	1/2"-os dugókulcsok (10, 11, 12, 13, 14, 15, 16, 17, 18, 19, 21, 22, 24, 27, 30, 32 mm), 1/2"-os racsnis hajtókar, 21 mm-es 1/2"-os gyertyakulcs, 16 mm-es 1/2"-os gyertyakulcs, 250 mm-es 1/2"-os hosszabbító, 3 utas adapter 3/8F x 1/2M, 1/2"-os csukló, 1/2"-os 6 pontos mély dugókulcs 1/2" (14, 15, 17, 19 mm) - 1/4"-os racsnis hajtókar, 1/4"-os kézi behajtószár, 41 bit (Phillips, Pozidriv, Torx Tamper, Esagonali, Standard, Torx), 1000 mm-es 1/4"-os hosszabbító, 1/4"-os dugókulcsok (3,5, 4, 5, 5,5, 6, 7, 8, 9, 10, 11, 12, 13, 14 mm), 1/4"-os adapter, 1/4"-os csukló, 1/4"-os T fogantyú, 1/4"-os hosszú dugókulcsok (6, 7, 8, 9, 10, 11, 12, 13, 14 mm) Szintetikus anyagú táska, fém záródással.	-	1	3253561173790

72 RÉSZES, 1/2"-OS ÉS 1/4"-OS DUGÓKULCS KÉSZLET



KÓD	TARTALOM			
STMT82831-1	1 db 1/4"-os racsnis hajtókar, 72 fogas, 10 db 1/4"-os fényes dugókulcs (5,5-6-7-8-9-10-11-12-13-14 mm), 9 db 1/2"-os fényes hosszú dugókulcs (6-7-8-9-10-11-12-13-14 mm), 2 db 1/4"-os hosszabbító 75 és 125 mm, 1 db 1/4"-os univerzális csukló, 1 db 1/4"-os bittartó, 1 db 1/4"-os csavarhúzó nyél, 22 db 1/4"-os bit (Pz 1-2-3, Ph. 1-2-3, imbusz 3-4-5-6-7 mm, Torx 10-15-20-25-27-30-40, std 4-5-6-7 mm), 1 db 1/2"-os racsnis hajtókar, 72 fogazatos, 19 db 1/2"-os fényes dugókulcs (8-10-11-12-13-14-15-16-17-18-19-20-21-22-23-24-27-30-32 mm), 2 db 1/2"-os gyertyakulcs 16 mm és 21 mm, 2 db 1/2"-os hosszabbító 75 és 250 mm, 11 db 1/2"-os univerzális csukló. Szintetikus anyagú táska, fém záródással.	-	1	3253561828317

41 RÉSZES, 1/2"-OS ÉS 1/4"-OS DUGÓKULCS + CSILLAG-VILLÁSKULCS KÉSZLET



KÓD	TARTALOM			
STMT82832-1	1 db 1/4"-os racsnis hajtókar, 72 fogas, 10 db 1/4"-os fényes dugókulcs (5,5-6-7-8-9-10-11-12-13-14 mm), 2 db 1/4"-os hosszabbító 75 és 125 mm, 1 db 1/4"-os univerzális csukló, 1 db 1/2"-os racsnis hajtókar, 72 fogazatos, 13 db 1/2"-os fényes dugókulcs (10-11-12-13-14-15-16-17-18-19-21-22-24 mm), 2 db 1/2"-os hosszabbító 75 és 250 mm, 11 db 1/2"-os univerzális csukló, 10 db csillag-villáskulcs (8-10-11-12-13-14-16-17-18-19 mm). Szintetikus anyagú táska, fém záródással.	-	1	3253561828324

37 RÉSZES, KOMPAKT 1/4"-OS DUGÓKULCS KÉSZLET



- Kis helyen is elfér és könnyen szállítható.
- Méretek: 19x10,5x4 cm
- Displayben szállítva.

KÓD	TARTALOM			
STMT82672-0	1 db 1/4"-os racsnis hajtókar, 72 fogas, 12 db 1/4"-os 12 pontos dugókulcs (4-4,5-5-6-7-8-9-10-11-12-13-14 mm), 1 db 1/4"-os 75 mm-es hosszabbító, 1 db 1/4"-os bittartó, 22 db 1/4"-os bit (Pz 1-2-3, Ph. 1-2-3, imbusz 3-4-5-6-7 mm, Torx 10-15-20-25-27-30-40, std 4-5-6-7 mm). Szintetikus anyagú táska	X	5	3253560826727

38 RÉSZES, 1/4"-OS DUGÓKULCS KÉSZLET



KÓD	TARTALOM			
STMT82828-1	1 db 1/4"-os racsnis hajtókar, 72 fogas, 10 db 1/4"-os fényes dugókulcs (5,5-6-7-8-9-10-11-12-13-14 mm), 2 db 1/4"-os hosszabbító 75 és 125 mm, 1 db csavarhúzó nyél, 22 db 1/4"-os bit (Pz 1-2-3, Ph. 1-2-3, imbusz 3-4-5-6-7 mm, Torx 10-15-20-25-27-30-40, std 4-5-6-7 mm). Szintetikus anyagú táska, fém záródással.	-	1	3253561828287

45 RÉSZES, 3/8"-OS DUGÓKULCS KÉSZLET



KÓD	TARTALOM			
STMT82829-1	1 db 3/8"-os racsnis hajtókar, 72 fogazatos, 14 db 3/8"-os fényes dugókulcs (8-10-11-12-13-14-15-16-17-18-19-20-21-22 mm), 2 db 3/8"-os hosszabbító 75 és 125 mm, 1 db 3/8"-os univerzális csukló, 1 db adapter 3/8"x1/4", 2 db 3/8"-os gyertyakulcs 16 mm és 21 mm, 1 db csavarhúzó nyél, 1 db 1/4"-os bittartó, 22 db 1/4"-os bit (Pz 1-2-3, Ph. 1-2-3, imbusz 3-4-5-6-7 mm, Torx 10-15-20-25-27-30-40, std 4-5-6-7 mm). Szintetikus anyagú táska, fém záródással.	-	1	3253561828294

24 RÉSZES, 1/2"-OS DUGÓKULCS KÉSZLET



KÓD	TARTALOM			
STMT82830-1	1 db 1/2"-os racsnis hajtókar, 72 fogas, 20 db 1/2"-os fényes dugókulcs* (8-9-10-11-12-13-14-15-16-17-18-19-20-21-22-23-24-27-30-32 mm), 2 db 1/2"-os hosszabbító 75 és 125 mm, 11 db 1/2"-os univerzális csukló. Szintetikus anyagú táska, fém záródással.	-	1	3253561828300

FATMAX® HAJTÓKAR + DUGÓKULCS KÉSZLET

STANLEY
FATMAX



- A szatén bevonatú FATMAX® racsnis csavarhúzó, a 120 fogas mechanizmussal, kétszeresére növeli a szűk helyeken való munkavégzést a hagyományos 60 fogazatos racsnis csavarhúzóhoz képest.
- Szatén-króm bevonatos fémből készült, sokszögű dugókulcsok.

KÓD	TARTALOM			
FMMT82679-0	22 db-os 1/4"-os szett tartalma: 1 db 120 fogas racsnis hajtókar, 10 db sokszögű dugókulcs (5,5-6-7-8-9-10-11-12-13-14 mm), 1 db bittartó, 10 db bit (Ph.0-1-2, std 3,5-4,5-8 - TT15-TT20-TT25-TT30)	X	1	3253560826796
FMMT82680-0	22 db-os 3/8"-os szett tartalma: 1 db 120 fogas racsnis hajtókar, 10 db sokszögű dugókulcs (8-9-10-11-12-13-14-15-16-17 mm), 1 db 3/8"-os bittartó az 1/4"-os betétekhez, 10db /4"-os bit (Ph.0-1-2, std 3,5-4,5-8 - TT15-TT20-TT25-TT30)	X	1	3253560826802
FMMT82681-0	21 db-os 1/2"-os szett tartalma: 1 db 120 fogas racsnis hajtókar, 9 db sokszögű dugókulcs (13-14-15-16-17-18-19-22-24 mm), 1 db 1/2"-os bittartó az 5/16"-os betétekhez, 10 db 5/16"-os bit (Ph.0-1-2, std 3,5-4,5-8, TT15-TT20-TT25-TT30)	X	1	3253560826819

FATMAX® „ROTATOR” 9 RÉSZES HAJTÓKAR + 3/8"-OS DUGÓKULCS KÉSZLET

STANLEY
FATMAX



- Fekete-króm bevonatos, rotációs, racsnis kar, kétkomponensű fogantyúval. Iso 3315 és Din 3122-es szabványoknak megfelelő.
- A markolat is racsniként működik, így azt forgatva is tekeredik a fejrész.
- A működését bemutató csomagolással.

KÓD	TARTALOM			
0-94-606	1 db FatMax® „Rotator” racsnis hajtókar, 8 db sokszögű dugókulcs, fém tartóban (10-11-12-13-14-15-17-19 mm)	X	3	3253560946067

RACSNIS HAJTÓKAR + DUGÓKULCS KÉSZLET



- 72 fogas.
- Fényes felületű dugókulcsok fém tartóban.
- Kétkomponensű markolat

KÓD	TARTALOM			
STMT82666-0	11 darabos készlet: 1 db 1/4"-os racsnis hajtókar, 10 db 1/4"-os sokszögű dugókulcs (5,5-6-7-8-9-10-11-12-13-14 mm)	X	1	3253560826666
STMT82670-0	11 darabos készlet: 1 db 3/8"-os racsnis hajtókar, 10 db 3/8"-os sokszögű dugókulcs (8-9-10-11-12-13-14-15-16-17 mm)	X	1	3253560826703
STMT82671-0	10 darabos készlet: 1 db 1/2"-os racsnis hajtókar, 9 db 1/2"-os sokszögű dugókulcs (13-14-15-16-17-18-19-22-24 mm)	X	1	3253560826710

FATMAX® RACSNIS HAJTÓKAR

STANLEY
FATMAX



- A szatén bevonatú FATMAX® racsnis csavarhúzó, a 120 fogas mechanizmussal, kétszeresére növeli a szűk helyeken való munkavégzés mennyiségét a hagyományos 60 fogas racsnis csavarhúzóhoz képest.
- Alacsony profilú menetirány váltó kar – megakadályozza a véletlen elmozdulást és lehetővé teszi az egykezes kezelést.
- Nagyméretű kioldó gomb a könnyű kioldás érdekében.
- Kényelmes, kétkomponensű markolat a jobb fogásért és irányíthatóságért.
- Egykezes használatra.

KÓD	CSATLAKOZÓ (INCH)			
FMMT82676-0	1/4	X	1	3253560826766
FMMT82677-0	3/8	X	1	3253560826772
FMMT82678-0	1/2	X	1	3253560826789

RACSNIS HAJTÓKAR



- 72 fogas – 5°-os lépésekben működik.
- Alacsony profilú menetirány váltó kar – megakadályozza a véletlen elmozdulást és lehetővé teszi az egykezes kezelést.
- Nagyméretű kioldó gomb a könnyű kioldás érdekében.
- Kényelmes, kétkomponensű markolat a jobb fogásért és irányíthatóságért.
- Egykezes használatra.

KÓD	CSATLAKOZÓ (INCH)			
STMT82663-0	1/4	X	1	3253560826635
STMT82664-0	3/8	X	1	3253560826642
STMT82665-0	1/2	X	1	3253560826659

FATMAX® 1/4"-OS BEHAJTÓ HOSSZABBÍTÓ

STANLEY
FATMAX



· Segít hozzáférni a nehezen elérhető helyeken lévő csavarokhoz.

KÓD	CSATLAKOZÓ (INCH)	HOSSZ (MM)			
FMMT25125-0	1/4"	75	X	1	3253560251253
FMMT25126-0	1/4"	150	X	1	3253560251260

FATMAX® 1/4"-OS KARDÁNC SUKLÓ BEHAJTÓHOZ

STANLEY
FATMAX



· Jobb hozzáférést és a mobilitást tesz lehetővé a racsnival együtt használva.

KÓD	CSATLAKOZÓ (INCH)			
FMMT18008-0	1/4"	X	1	3253560180089

FATMAX® 1/4"-OS BITTARTÓ

STANLEY
FATMAX



· Lehetővé teszi 1/4" bitek használatát a meghúzási műveletekhez.

KÓD	CSATLAKOZÓ (INCH)			
FMMT18007-0	1/4"	X	1	3253560180072

FATMAX® 1/4"-OS DUGÓKULCS BEHAJTÓHOZ, MAXIDRIVE PROFILLAL

STANLEY
FATMAX



- Maximalizálja a dugókulcs és a csavar közötti érintkezést.
- Jól látható méret jelölés.
- Recézett – könnyen használható, még munkakesztyűben is.
- Kiszélesedő profil: megkönnyíti az kulcs használatát szűk helyeken is.

KÓD	MÉRET (MM)			
FMMT17185-0	4	X	1	3253560171858
FMMT17186-0	4,5	X	1	3253560171865
FMMT17187-0	5	X	1	3253560171872
FMMT17190-0	5,5	X	1	3253560171902
FMMT17191-0	6	X	1	3253560171919
FMMT17192-0	7	X	1	3253560171926
FMMT17193-0	8	X	1	3253560171933
FMMT17194-0	9	X	1	3253560171940
FMMT17195-0	10	X	1	3253560171957
FMMT17196-0	11	X	1	3253560171964
FMMT17197-0	12	X	1	3253560171971
FMMT17198-0	13	X	1	3253560171988
FMMT17207-0	14	X	1	3253560172077

FATMAX® 1/4" HOSSZÚ DUGÓKULCS BEHAJTÓHOZ, MAXIDRIVE PROFILLAL

STANLEY
FATMAX



- Maximalizálja a dugókulcs és a csavar közötti érintkezést.
- Hosszú kás forma – lehetővé teszi a szűk helyeken való használatot.
- Recézett – könnyen használható, még munkakesztyűben is.
- Jól látható méret jelölés.

KÓD	MÉRET (MM)			
FMMT17248-0	4	X	1	3253560172480
FMMT17249-0	5	X	1	3253560172497
FMMT17300-0	6	X	1	3253560173005
FMMT17337-0	7	X	1	3253560173371
FMMT17338-0	8	X	1	3253560173388
FMMT17339-0	9	X	1	3253560173395
FMMT17523-0	10	X	1	3253560175238
FMMT17963-0	11	X	1	3253560179632
FMMT17964-0	12	X	1	3253560179649
FMMT17965-0	13	X	1	3253560179656
FMMT17966-0	14	X	1	3253560179663

FATMAX® 3/8"-OS GYÚJTÓGYERTYA DUGÓKULCS BEHAJTÓHOZ, MAXIDRIVE PROFILLAL

STANLEY
FATMAX



- Maxidrive profil: maximalizálja a dugókulcs és a csavar közötti érintkezést.

KÓD	MÉRET (MM)			
FMMT17225-0	16	X	1	3253560172251
FMMT17226-0	21	X	1	3253560172268

3/8" FATMAX® 3/8"-OS BEHAJTÓ HOSSZABBÍTÓ

STANLEY
FATMAX



- Segít hozzáférni a nehezen elérhető helyeken lévő csavarokhoz.

KÓD	CSATLAKOZÓ (INCH)	HOSSZ (MM)			
FMMT25130-0	3/8"	75	X	1	3253560251307
FMMT25131-0	3/8"	150	X	1	3253560251314

FATMAX® 3/8"-OS KARDÁNC SUKLÓ BEHAJTÓHOZ

STANLEY
FATMAX



- Jobb hozzáférést és a mobilitást tesz lehetővé a racsnival együtt használva.

KÓD	CSATLAKOZÓ (INCH)			
FMMT18011-0	3/8"	X	1	3253560180119

FATMAX® 3/8"-OS BITTARTÓ

STANLEY
FATMAX



- Lehetővé teszi 1/4" bitek használatát a meghúzási műveletekhez.

KÓD	CSATLAKOZÓ (INCH)			
FMMT18013-0	3/8"	X	1	3253560180133

FATMAX® 3/8"-OS HOSSZÚ DUGÓKULCS BEHAJTÓHOZ, MAXIDRIVE PROFILLAL

STANLEY
FATMAX



- Maximalizálja a dugókulcs és a csavar közötti érintkezést.
- Jól látható méret jelölés.
- Recézett – könnyen használható, még munkakesztyűben is.
- Kiszélesedő profil: megkönnyíti az kulcs használatát szűk helyeken is.

KÓD	MÉRET (MM)			
FMMT17208-0	8	X	1	3253560172084
FMMT17209-0	9	X	1	3253560172091
FMMT17210-0	10	X	1	3253560172107
FMMT17211-0	11	X	1	3253560172114
FMMT17212-0	12	X	1	3253560172121
FMMT17213-0	13	X	1	3253560172138
FMMT17214-0	14	X	1	3253560172145
FMMT17215-0	15	X	1	3253560172152
FMMT17216-0	16	X	1	3253560172169
FMMT17217-0	17	X	1	3253560172176
FMMT17218-0	18	X	1	3253560172183
FMMT17219-0	19	X	1	3253560172190
FMMT17220-0	20	X	1	3253560172206
FMMT17221-0	21	X	1	3253560172213
FMMT17222-0	22	X	1	3253560172220
FMMT17223-0	23	X	1	3253560172237
FMMT17224-0	24	X	1	3253560172244

FATMAX® 1/2"-OS BEHAJTÓ HOSSZABBÍTÓ

STANLEY
FATMAX



- Segít hozzáférni a nehezen elérhető helyeken lévő csavarokhoz.

KÓD	CSATLAKOZÓ (INCH)	HOSSZ (MM)			
FMMT25123-0	1/2"	75	X	1	3253560251239
FMMT25122-0	1/2"	250	X	1	3253560251222

FATMAX® 1/2"-OS KARDÁNCUKLÓ BEHAJTÓHOZ

STANLEY
FATMAX



- Jobb hozzáférést és a mobilitást tesz lehetővé a racsnival együtt használva.

KÓD	CSATLAKOZÓ (INCH)			
FMMT17999-0	1/2"	X	1	3253560179991

FATMAX® 1/2"-OS GYÚJTÓGYERTYA DUGÓKULCS BEHAJTÓHOZ, MAXIDRIVE PROFILLAL

STANLEY
FATMAX



- Maxidrive profil: maximalizálja a dugókulcs és a csavar közötti érintkezést.

KÓD	MÉRET (MM)			
FMMT17967-0	16	X	1	3253560179670
FMMT17968-0	21	X	1	3253560179687

FATMAX® 1/2"-OS DUGÓKULCS BEHAJTÓHOZ, MAXIDRIVE PROFILLAL

STANLEY
FATMAX

- Maximalizálja a dugókulcs és a csavar közötti érintkezést.
- Jól látható méret jelölés.
- Recézett – könnyen használható, még munkakesztyűben is.
- Kiszélesedő profil: megkönnyíti az kulcs használatát szűk helyeken is.



KÓD	MÉRET (MM)			
FMMT17227-0	8	X	1	3253560172275
FMMT17228-0	9	X	1	3253560172282
FMMT17229-0	10	X	1	3253560172299
FMMT17230-0	11	X	1	3253560172305
FMMT17231-0	12	X	1	3253560172312
FMMT17232-0	13	X	1	3253560172329
FMMT17233-0	14	X	1	3253560172336
FMMT17234-0	15	X	1	3253560172343
FMMT17235-0	16	X	1	3253560172350
FMMT17236-0	17	X	1	3253560172367
FMMT17237-0	18	X	1	3253560172374
FMMT17238-0	19	X	1	3253560172381
FMMT17239-0	20	X	1	3253560172398
FMMT17240-0	21	X	1	3253560172404
FMMT17241-0	22	X	1	3253560172411
FMMT17242-0	23	X	1	3253560172428
FMMT17243-0	24	X	1	3253560172435
FMMT17244-0	27	X	1	3253560172442
FMMT17245-0	30	X	1	3253560172459
FMMT17246-0	32	X	1	3253560172466
FMMT17247-0	34	X	1	3253560172473

1/4"-OS BEHAJTÓ HOSSZABBÍTÓ



- Segít hozzáférni a nehezen elérhető helyeken lévő csavarokhoz.

KÓD	CSATLAKOZÓ (INCH)			
STMT86006-0	1/4"	X	1	3253560860066
STMT86007-0	1/4"	X	1	3253560860073

1/4"-OS KARDÁNCUKLÓ BEHAJTÓHOZ



- Jobb hozzáférést és a mobilitást tesz lehetővé a racsival együtt használva.

KÓD	CSATLAKOZÓ (INCH)			
STMT86011-0	1/4"	X	1	3253560860110

1/4"-OS KÉZI BEHAJTÓSZÁR



- A bitbefogóval kombinálva valódi csavarhúzóként használható, illetve dugókulccsal is használható.
- Puha, csúszásgátló markolat.

KÓD	CSATLAKOZÓ (INCH)	HOSSZ (CM)			
STMT13910-0	1/4"	20	X	1	3253560139100

1/4"-OS BITTARTÓ



· Lehetővé teszi 1/4" bitek használatát a meghúzási műveletekhez.

KÓD	CSATLAKOZÓ (INCH)			
STMT86124-0	1/4"	X	1	3253560861247

1/4"-OS DUGÓKULCS BEHAJTÓHOZ, MAXIDRIVE PROFILLAL

· Maximalizálja a dugókulcs és a csavar közötti érintkezést.
· Jól látható méret jelölés.



KÓD	MÉRET (MM)			
STMT86111-0	5,5	X	1	3253560861117
STMT86103-0	6	X	1	3253560861032
STMT86104-0	7	X	1	3253560861049
STMT86105-0	8	X	1	3253560861056
STMT86106-0	9	X	1	3253560861063
STMT86107-0	10	X	1	3253560861070
STMT86108-0	11	X	1	3253560861087
STMT86109-0	12	X	1	3253560861094
STMT86112-0	13	X	1	3253560861124
STMT86114-0	14	X	1	3253560861148

1/4"-OS HOSSZÚ DUGÓKULCS BEHAJTÓHOZ, MAXIDRIVE PROFILLAL

· Maximalizálja a dugókulcs és a csavar közötti érintkezést.
· Hosszúkás forma – lehetővé teszi a szűk helyeken való használatot.
· Jól látható méret jelölés.



KÓD	MÉRET (MM)			
STMT86094-0	6	X	1	3253560860943
STMT86095-0	7	X	1	3253560860950
STMT86096-0	8	X	1	3253560860967
STMT86097-0	9	X	1	3253560860974
STMT86098-0	10	X	1	3253560860981
STMT86099-0	11	X	1	3253560860998
STMT86100-0	12	X	1	3253560861001
STMT86116-0	13	X	1	3253560861162
STMT86289-0	14	X	1	3253560862893

3/8"-OS GYÚJTÓGYERTYA DUGÓKULCS BEHAJTÓHOZ, MAXIDRIVE PROFILLAL

· Maxidrive profil: maximalizálja a dugókulcs és a csavar közötti érintkezést.



KÓD	MÉRET (MM)			
STMT88941-0	16	X	1	3253560889418
STMT88942-0	21	X	1	3253560889425

3/8"-OS BEHAJTÓ HOSSZABBÍTÓ



· Segít hozzáférni a nehezen elérhető helyeken lévő csavarokhoz.

KÓD	CSATLAKOZÓ (INCH)	HOSSZ (MM)			
STMT86206-0	3/8"	75	X	1	3253560862060
STMT86207-0	3/8"	125	X	1	3253560862077

3/8"-OS KARDÁNCUKLÓ BEHAJTÓHOZ



· Jobb hozzáférést és a mobilitást tesz lehetővé a racsnival együtt használva.

KÓD	CSATLAKOZÓ (INCH)			
STMT86211-0	3/8"	X	1	3253560862114

3/8"-OS BITTARTÓ 1/4"-OS BITEKNEK



KÓD	CSATLAKOZÓ (INCH)			
STMT86250-0	3/8"	X	1	3253560862503

3/8"-OS DUGÓKULCS BEHAJTÓHOZ, MAXIDRIVE PROFILLAL



· Maximalizálja a dugókulcs és a csavar közötti érintkezést.
· Jól látható méret jelölés.

KÓD	MÉRET (MM)			
STMT86303-0	8	X	1	3253560863036
STMT86305-0	10	X	1	3253560863050
STMT86306-0	11	X	1	3253560863067
STMT86307-0	12	X	1	3253560863074
STMT86308-0	13	X	1	3253560863081
STMT86309-0	14	X	1	3253560863098
STMT86310-0	15	X	1	3253560863104
STMT86311-0	16	X	1	3253560863111
STMT86312-0	17	X	1	3253560863128
STMT86313-0	18	X	1	3253560863135
STMT86314-0	19	X	1	3253560863142
STMT86315-0	20	X	1	3253560863159
STMT86316-0	21	X	1	3253560863166
STMT86317-0	22	X	1	3253560863173

1/2"-OS BEHAJTÓ HOSSZABBÍTÓ



· Segít hozzáférni a nehezen elérhető helyeken lévő csavarokhoz.

KÓD	CSATLAKOZÓ (INCH)	HOSSZ (MM)			
STMT88930-0	1/2"	75	X	1	3253560889302
STMT86407-0	1/2"	250	X	1	3253560884071

1/2"-OS KARDÁNCUKLÓ BEHAJTÓHOZ



· Jobb hozzáférést és a mobilitást tesz lehetővé a racsnival együtt használva.

KÓD	CSATLAKOZÓ (INCH)			
STMT86411-0	1/2"	X	1	3253560864118

1/2"-OS GYÚJTÓGYERTYA DUGÓKULCS BEHAJTÓHOZ, MAXIDRIVE PROFILLAL



· Maxidrive profil: maximalizálja a dugókulcs és a csavar közötti érintkezést.

KÓD	MÉRET (MM)			
STMT88993-0	16	X	1	3253560889937
STMT88994-0	21	X	1	3253560889944

1/2"-OS DUGÓKULCS BEHAJTÓHOZ, MAXIDRIVE PROFILLAL



· Maximalizálja a dugókulcs és a csavar közötti érintkezést.
· Jól látható méret jelölés.

KÓD	MÉRET (MM)			
STMT86508-0	8	X	1	3253560865085
STMT86509-0	9	X	1	3253560865092
STMT86510-0	10	X	1	3253560865108
STMT86511-0	11	X	1	3253560865115
STMT86512-0	12	X	1	3253560865122
STMT86513-0	13	X	1	3253560865139
STMT86514-0	14	X	1	3253560865146
STMT86515-0	15	X	1	3253560865153
STMT88738-0	16	X	1	3253560887384
STMT86517-0	17	X	1	3253560865177
STMT86518-0	18	X	1	3253560865184
STMT86519-0	19	X	1	3253560865191
STMT86520-0	20	X	1	3253560865207
STMT86521-0	21	X	1	3253560865214
STMT86522-0	22	X	1	3253560865221
STMT86523-0	23	X	1	3253560865238
STMT86524-0	24	X	1	3253560865245
STMT86527-0	27	X	1	3253560865276
STMT86530-0	30	X	1	3253560865306
STMT86532-0	32	X	1	3253560865320

VILLÁSKULCSOK

FATMAX® CSILLAG-VILLÁSKULCS KÉSZLET

STANLEY
FATMAX



- Szatén-króm bevonat.
- Csúszásgátló profil.
- Műanyag tokban.
- Megfelel az ISO 7738 és DIN 3318 szabványoknak.

KÓD	TARTALOM			
FMMT82844-0	7 darabos készlet: 8-10-12-13-14-17-19 mm	X	1	3253560828448
FMMT82845-0	12 darabos készlet: 8-9-10-11-12-13-14-15-16-17-18-19 mm	X	1	3253560828455

FATMAX® FATMAX® RACSNIS CSILLAG-VILLÁSKULCS KÉSZLET

STANLEY
FATMAX



- Szatén-króm bevonat.
- 15°-ban megdöntött fej, 5°-ként működik
- Csúszásgátló profil.
- Műanyag tokban.
- Megfelel az ISO 7738 és DIN 3318 szabványoknak.

KÓD	TARTALOM			
FMMT82848-0	7 darabos készlet: 8-10-12-13-14-17-19 mm	X	1	3253560828486
FMMT82849-0	12 darabos készlet: 8-9-10-11-12-13-14-15-16-17-18-19 mm	X	1	3253560828493

FATMAX® 7 RÉSZES, RACSNIS RÖVID CSILLAG-VILLÁSKULCS KÉSZLET

STANLEY
FATMAX



- Szatén-króm bevonat.
- Csúszásgátló profil.
- Műanyag tokban.

KÓD	TARTALOM			
FMMT82900-0	8-10-12-13-14-17-19 mm	X	1	3253560829001

FATMAX® VILLÁSKULCS KÉSZLET

STANLEY
FATMAX



- Szatén-króm bevonat.
- Csúszásgátló profil.
- Műanyag tokban.
- Megfelel az ISO 10102 és DIN 3110 szabványoknak.

KÓD	TARTALOM			
FMMT82901-0	7 darabos készlet: 6×7, 8×9, 10×11, 12×13, 14×15, 16×17, 18×19 mm	X	1	3253560829018
FMMT82902-0	12 darabos készlet: 6×7, 8×9, 10×11, 12×13, 14×15, 16×17, 18×19, 20×22, 21×23, 24×26, 25×28, 30×32 mm	X	1	3253560829025

CSILLAG-VILLÁSKULCS KÉSZLET



· Műanyag tokban.

KÓD	TARTALOM			
STMT82842-0	7 darabos készlet: 8-10-12-13-14-17-19 mm	X	1	3253560828424
STMT82843-0	12 darabos készlet: 8-9-10-11-12-13-14-15-16-17-18-19 mm	X	1	3253560828431

RACSNIS CSILLAG-VILLÁSKULCS KÉSZLET



· Műanyag tokban.

KÓD	TARTALOM			
STMT82846-0	7 darabos készlet: 8-10-12-13-14-17-19 mm	X	1	3253560828462
STMT82847-0	12 darabos készlet: 8-9-10-11-12-13-14-15-16-17-18-19 mm	X	1	3253560828479

FATMAX® CSÚSZÁSMENTES CSILLAGVILLÁSKULCS

STANLEY
FATMAX



· A csúszásgátló profil optimalizálja a csavarral való érintkezést és megakadályozza a csavarkulcs elcsúszását. A villa 15°-ban döntött. A sokszögű fej 15°-ban hajlított.

KÓD	MÉRET (MM)			
FMMT13029-0	6	X	1	3253560130299
FMMT13030-0	7	X	1	3253560130305
FMMT13031-0	8	X	1	3253560130312
FMMT13032-0	9	X	1	3253560130329
FMMT13033-0	10	X	1	3253560130336
FMMT13034-0	11	X	1	3253560130343
FMMT13035-0	12	X	1	3253560130350
FMMT13036-0	13	X	1	3253560130367
FMMT13037-0	14	X	1	3253560130374
FMMT13038-0	15	X	1	3253560130381
FMMT13039-0	16	X	1	3253560130398
FMMT13040-0	17	X	1	3253560130404
FMMT13041-0	18	X	1	3253560130411
FMMT13042-0	19	X	1	3253560130428

FATMAX® CSÚSZÁSMENTES, KETTŐS VILLÁSKULCS

STANLEY
FATMAX

- A csúszásgátló profil optimalizálja a csavarral való érintkezést és megakadályozza a csavarkulcs elcsúszását. Kettő villáskulcs: két különböző méret ugyanabban a villáskulcsban. A villa 15°-ban döntött.



KÓD	MÉRET (MM)			
FMMT13062-0	6×7	X	1	3253560130626
FMMT13065-0	8×9	X	1	3253560130657
FMMT13066-0	10×11	X	1	3253560130664
FMMT13067-0	12×13	X	1	3253560130671
FMMT13068-0	14×15	X	1	3253560130688
FMMT13069-0	16×17	X	1	3253560130695
FMMT13070-0	18×19	X	1	3253560130701
FMMT13071-0	20×22	X	1	3253560130718
FMMT13072-0	21×23	X	1	3253560130725
FMMT13073-0	24×27	X	1	3253560130732
FMMT13074-0	25×28	X	1	3253560130749
FMMT13077-0	30×32	X	1	3253560130770

FATMAX® CSÚSZÁSMENTES, IRÁNYVÁLTÓS RACSNIS CSILLAG-VILLÁSKULCS

STANLEY
FATMAX

- A csúszásgátló profil optimalizálja a csavarral való érintkezést és megakadályozza a csavarkulcs elcsúszását.
- A villa 15°-ban döntött. A sokszögű fej 15°-ban hajlított.
- 72 fogas, 5°-os léptékű, racsnis mechanizmus a nagyobb pontosság érdekében a szűk helyeken is. Irányváltó kar.



KÓD	MÉRET (MM)			
FMMT13081-0	8	X	1	3253560130817
FMMT13082-0	9	X	1	3253560130824
FMMT13083-0	10	X	1	3253560130831
FMMT13084-0	11	X	1	3253560130848
FMMT13085-0	12	X	1	3253560130855
FMMT13086-0	13	X	1	3253560130862
FMMT13087-0	14	X	1	3253560130879
FMMT13088-0	15	X	1	3253560130886
FMMT13089-0	16	X	1	3253560130893
FMMT13094-0	17	X	1	3253560130947
FMMT13095-0	18	X	1	3253560130954
FMMT13096-0	19	X	1	3253560130961

FATMAX® CSÚSZÁSGÁTLÓ, RACSNIS RÖVID CSILLAGVILLÁSKULCS

STANLEY
FATMAX

- A csúszásgátló profil optimalizálja a csavarral való érintkezést és megakadályozza a csavarkulcs elcsúszását. A villa 15°-ban döntött.
- 72 fogas, 5°-os léptékű, racsnis mechanizmus a nagyobb pontosság érdekében a szűk helyeken is.



KÓD	MÉRET (MM)			
FMMT13097-0	8	X	1	3253560130978
FMMT13098-0	10	X	1	3253560130985
FMMT13109-0	12	X	1	3253560131098
FMMT13111-0	13	X	1	3253560131111
FMMT13112-0	14	X	1	3253560131128
FMMT13113-0	17	X	1	3253560131135
FMMT13115-0	19	X	1	3253560131159

CSILLAG-VILLÁSKULCS



· A villa 15°-ban döntött.

KÓD	MÉRET (MM)			
STMT95908-0	8	X	1	3253560959081
STMT95787-0	9	X	1	3253560957872
STMT95788-0	10	X	1	3253560957889
STMT95789-0	11	X	1	3253560957896
STMT95790-0	12	X	1	3253560957902
STMT95791-0	13	X	1	3253560957919
STMT95792-0	14	X	1	3253560957926
STMT95909-0	15	X	1	3253560959098
STMT95910-0	16	X	1	3253560959104
STMT95793-0	17	X	1	3253560957933
STMT95911-0	18	X	1	3253560959111
STMT95912-0	19	X	1	3253560959128

LAPOS RACSNIS CSILLAG-VILLÁSKULCS



· A villa 15°-ban döntött. 72 fogas, 5°-os léptékű, racsnis mechanizmus a nagyobb pontosság érdekében a szűk helyeken is.

KÓD	MÉRET (MM)			
STMT89908-0	8	X	1	3253560899080
STMT89909-0	9	X	1	3253560899097
STMT89910-0	10	X	1	3253560899103
STMT89911-0	11	X	1	3253560899110
STMT89912-0	12	X	1	3253560899127
STMT89913-0	13	X	1	3253560899134
STMT89914-0	14	X	1	3253560899141
STMT89915-0	15	X	1	3253560899158
STMT89916-0	16	X	1	3253560899165
STMT89917-0	17	X	1	3253560899172
STMT89918-0	18	X	1	3253560899189
STMT89919-0	19	X	1	3253560899196

6 RÉSZES, CSUKLÓS, RACSNIS CSILLAG-VILLÁSKULCS KÉSZLET



· 5°-os lépésekben működik. Krómozott kivitelben.

KÓD	TARTALOM			
4-91-444	8, 10, 12, 13, 17, 19 mm.	X	2	3253564914444

KOMBINÁLT ANYA- ÉS CSÓFOGÓ



· Gyorsabb csavarozás a csavarral tökéletesen érintkező szárnak köszönhetően.
· Ívelt befogópofa.

KÓD	HOSSZ (MM)	MAXIMÁLIS MÉRET (MM)	MINIMÁLIS MÉRET (MM)			
4-87-988	200	14	8	X	2	3253564879880
4-87-989	230	19	13	X	2	3253564879897
4-87-990	265	24	17	X	2	3253564879903

PIPAKULCS

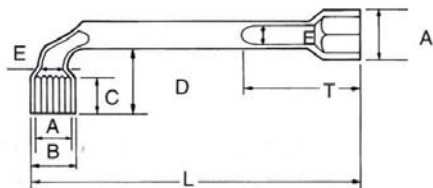

· Egyenes hatszögletű fej és sokszögű hajlított fej.

KÓD	A (MM)	B (MM)	C (MM)	D (MM)	E (MM)	T (MM)	L (MM)			
2-86-685	8,0	12,0	10,0	23,5	6,0	18,0	104,0	X	4	3253562866851
2-86-686	9,0	13,5	10,0	25,0	6,0	19,0	111,0	X	4	3253562866868
2-86-687	10,0	15,0	12,0	27,0	7,0	21,0	116,0	X	4	3253562866875
2-86-688	11,0	16,5	14,0	29,5	8,0	24,0	123,0	X	6	3253562866882
2-86-689	12,0	18,0	14,5	31,5	8,0	26,0	136,0	X	4	3253562866899
2-86-690	13,0	19,5	15,5	33,5	9,0	28,0	146,0	X	4	3253562866905
2-86-691	14,0	20,5	16,5	36,0	9,0	30,0	158,0	X	4	3253562866912
2-86-692	15,0	22,0	17,5	37,5	10,0	32,0	166,0	X	4	3253562866929
2-86-693	16,0	23,0	19,0	41,0	11,0	33,0	179,0	X	4	3253562866936
2-86-694	17,0	24,5	19,5	43,5	11,0	35,0	188,0	X	4	3253562866943
2-86-695	18,0	26,0	21,0	46,5	14,0	38,0	196,0	X	4	3253562866950
2-86-696	19,0	27,0	21,0	48,5	14,0	38,0	203,0	X	6	3253562866967
2-86-697	20,0	28,5	22,5	49,5	14,0	38,0	208,0	X	4	3253562866974
2-86-698	21,0	29,5	22,5	50,5	14,0	38,0	213,0	X	4	3253562866981
2-87-602	22,0	31,0	25,0	53,0	15,0	45,0	218,0	X	4	3253562876027
2-87-604	24,0	33,0	27,0	63,0	17,0	51,0	229,0	X	4	3253562876041

10 RÉSZES PIPAKULCS KÉSZLET



· 6×6 pontos

KÓD	TARTALOM			
1-17-383	8-10-11-12-13-14-16-17-18-19mm	X	1	3253561173837

ÁLLÍTHATÓ CSAVARKULCS KÉTKOMPONENSŰ MARKOLATTAL



· Beosztás mm/inch-ben.
· A fej 15°-ban döntött. A 15°-ban hajlított párhuzamos pófák szilárd fogást és könnyű hozzáférést tesznek lehetővé szűk helyeken.

KÓD	NYITÁS (MM)	HOSSZ (MM)			
0-90-947	24	150	X	2	3253560909475
0-90-948	29	200	X	2	3253560909482
0-90-949	33	250	X	2	3253560909499
0-90-950	39	300	X	2	3253560909505

ÁLLÍTHATÓ CSAVARKULCS



· Beosztás mm/inch-ben.
· A fej 15°-ban döntött. A 15°-ban hajlított párhuzamos pófák szilárd fogást és könnyű hozzáférést tesznek lehetővé szűk helyeken.

KÓD	NYITÁS (MM)	HOSSZ (MM)			
STHT13121-0	19,2	150	X	6	3253560131210
STHT13122-0	24,05	200	X	6	3253560131227
STHT13123-0	29	250	X	6	3253560131234
STHT13156-0	36	300	X	6	3253560131562

IMBUSZKULCSOK

5 RÉSZES FATMAX® P-FOGANTYÚS TORX IMBUSZKULCS KÉSZLET

STANLEY
FATMAX



- A tartós elcsavarodásnak ellenálló acélból készült.
- Fekete oxidált felület – ellenállóbb a torziós erővel szemben.
- Nagyobb nyomatékot biztosító, kétkomponensű „P” fogantyú.
- Lézerrel jelölt kód és méret azonosító.
- Ujjtámasz a jobb irányíthatóságért.
- Lyuk a tároláshoz és további torziós erő növeléséhez.

KÓD	TARTALOM			
FMHT0-69048	T10-T15-T20-T25-T30	X	1	3253560690489

6 RÉSZES FATMAX® P-FOGANTYÚS IMBUSZKULCS KÉSZLET

STANLEY
FATMAX



- A tartós elcsavarodásnak ellenálló acélból készült.
- Fekete oxidált felület – ellenállóbb a torziós erővel szemben.
- Kiváló hozzáférhetőség még a szűk helyeken is.
- Nagyobb nyomatékot biztosító, kétkomponensű „P” fogantyú.
- Lézerrel jelölt kód és méret azonosító.
- Ujjtámasz a jobb irányíthatóságért.
- Lyuk a tároláshoz és további torziós erő növeléséhez.

KÓD	TARTALOM			
FMHT0-69049	3-4-5-6-8-10 mm	X	1	3253560690496

9 RÉSZES, RÖVID IMBUSZKULCS KÉSZLET – MM

- Króm-szilícium acélból készült, fekete foszfátzott kivitelben.



KÓD	TARTALOM			
1-13-929	9 pz.: 1,5 - 2 - 2,5 - 3 - 4 - 5 - 6 - 8 - 10 mm	-	10	3253561139291

9 RÉSZES, HOSSZÚ IMBUSZKULCS KÉSZLET – MM

- Króm-szilícium acélból készült, fekete foszfátzott kivitelben.



KÓD	TARTALOM			
1-13-947	9 pz.: 1,5 - 2 - 2,5 - 3 - 4 - 5 - 6 - 8 - 10 mm.	-	10	3253561139475

9 RÉSZES, HOSSZÚ IMBUSZKULCS KÉSZLET, GÖMBFEJJEL – MM



· Króm-szilícium acélból készült, fekete foszfátzott kivitelben.

KÓD	TARTALOM			
1-13-976	9 pz: 1,5 - 2 - 2,5 - 3 - 4 - 5 - 6 - 8 - 10 mm.	-	10	3253561139765

10 RÉSZES IMBUSZKULCS KÉSZLET, T NYÉLLEL



· 10 db kulcs egy csomagban. Fogantyúként funkcionáló tároló, csúszásgátló markolattal. Króm-vanádium acélból készült – polírozott felület.

KÓD	TARTALOM			
0-89-904	1,5 - 2 - 2,5 - 3 - 4 - 5 - 6 - 7 - 8 - 10 mm	X	6	3253560899042

HÁROMSZÖG IMBUSZKULCS KÉSZLET



· Króm-vanádium acélból készült. Háromszög alakú, gumírozott markolat, a maximális erő kifejtéshez.

KÓD	MÉRETEK (CM)	TARTALOM			
0-95-935	2,9 × 11 × 11	9 pz: 1,5 - 2 - 2,5 - 3 - 4 - 4,5 - 5 - 5,5 - 6 mm.	X	4	3253560959357

8 RÉSZES, RÖGZÍTHETŐ IMBUSZKULCS KÉSZLET

STANLEY
FATMAX



- A háromállású kulcsos zárrendszer, megakadályozza a szerszám elmozdulását használat közben.
- Gombzár és kulcskioldó a biztonságos rögzítéshez.
- Ergonomikus fogantyú a jobb fogásért és hatékonyabb meghúzásért.
- Háromállású zárrendszer: 90° - 135° - 180°

KÓD	TARTALOM			
0-97-552	1,5 - 2 - 2,5 - 3 - 4 - 5 - 6 - 8 mm.	X	12	3253560975524

7 RÉSZES IMBUSZKULCS KÉSZLET



· Zsebméretű tartóval.

KÓD	TARTALOM			
4-69-261	1,5 - 2 - 2,5 - 3 - 4 - 5 - 6 mm.	X	12	3253564692618
4-69-262	2,5 - 3 - 4 - 5 - 6 - 8 - 10 mm.	X	12	3253564692625

8 RÉSZES IMBUSZKULCS KÉSZLET



· Ergonomikus markolat. Lekerekített végek a gyorsabb és könnyebb munka érdekében. Fekete foszfátzott kivitelben.

KÓD	TARTALOM			
2-69-264	1,5 - 2 - 2,5 - 3 - 4 - 5 - 6 - 8 mm.	X	12	3253562692641

8 RÉSZES IMBUSZKULCS KÉSZLET – TORX



· Ergonomikus markolat. Lekerekített végek a gyorsabb és könnyebb munka érdekében. Fekete foszfátzott kivitelben.

KÓD	TARTALOM			
2-69-266	T9 - T10 - T15 - T20 - T25 - T27 - T30 - T40	X	12	3253562692665

8 RÉSZES IMBUSZKULCS KÉSZLET – TORX



· Zsebméretű tartóval.

KÓD	TARTALOM			
4-69-263	T9 - T10 - T15 - T20 - T25 - T27 - T30 - T40	X	12	3253564692632

10 RÉSZES, IMBUSZKULCS KÉSZLET, GYŰRŰVEL



KÓD	TARTALOM			
STMT69213-8	1,5 - 2 - 2,5 - 3 - 4 - 5 - 5,5 - 6 - 8 - 10 mm.	X	12	4715898208211

9 RÉSZES IMBUSZKULCS KÉSZLET – GÖMB VÉGŰ



· Műanyag tartóval.

KÓD	TARTALOM			
0-69-256	1,5 - 2 - 2,5 - 3 - 4 - 5 - 6 - 8 - 10 mm.	X	6	3253560692568

9 RÉSZES IMBUSZKULCS KÉSZLET – INCHES



- Ergonomikus markolat. Lekerekített végek a gyorsabb és könnyebb munka érdekében. Fekete foszfátzott kivitelben.

KÓD	TARTALOM			
2-69-265	5/64" - 3/32" - 7/64" - 1/8" - 9/64" - 5/32" - 3/16" - 7/32" - 1/4"	X	12	3253562692658

8 RÉSZES RÖVID, HAJLÍTOTT IMBUSZKULCS KÉSZLET



- Műanyag tartóval.

KÓD	TARTALOM			
0-69-251	1,5 - 2 - 2,5 - 3 - 4 - 5 - 5,5 - 6 mm.	X	12	3253560692513

8 RÉSZES RÖVID, HAJLÍTOTT IMBUSZKULCS KÉSZLET – INCHES



- Műanyag tartóval.

KÓD	TARTALOM			
0-69-252	1/16", 5/64", 3/32", 1/8", 5/32", 3/16", 7/32", 1/4"	X	12	3253560692520

10 RÉSZES RÖVID, HAJLÍTOTT IMBUSZKULCS KÉSZLET



- Műanyag tartóval.

KÓD	TARTALOM			
0-69-253	1,5 - 2 - 2,5 - 3 - 4 - 5 - 5,5 - 6 - 8 - 10 mm.	X	12	3253560692537

14 AZ 1-BEN MULTISZERSZÁM



- 14 szerszám egyben: 1 db penge, 1 db reszelő, 1 db fémfűrész, 4 db 1/4"-os dugókulcs (10-11-12-13 mm), 1 db. adapter, 1/4, 6 db 1/4"-os bit (imbusz. 5-6, Ph.1, Ph.2, std 6-8).
- Robusztus és tartós konstrukció. Egyedi, szabadalmaztatott zárszerkezet.
- Összecsukható, kompakt, zsebméretű.
- Sokoldalú és egyszerűen használható.
- Displayben szállítva.

KÓD	TARTALOM			
STHT0-70695		X	6	3253560706951

FOGÓK / OLLÓK / CSAPSZEGVÁGÓK

FATMAX® TÖBBCÉLÚ 6 AZ 1-BEN UNIVERZÁLIS FOGÓ

STANLEY
FATMAX



- Kovácsolt és edzett acélból készült.
- Univerzális befogópofák.
- Kényelmes, kétkomponensű markolat a jobb fogás érdekében.
- Csapszegvágó – M3 és M4 méretű csapszegekhez
- Vezetékcsupaszító – háromféle mérethez: 2,5 - 4,0 - 6,0 mm
- Univerzális vágó kábelek és drótok vágására 2 mm átmérőig.
- Recézett oldalak a sorják simításához.
- Csavarkulcs funkció – több pontos fogás csavarok meghúzásához.

KÓD	HOSSZ (MM)			
FMHT0-75469	200	X	2	3253560754693

FATMAX® TÖBBCÉLÚ 5 AZ 1-BEN KOMBINÁLTFOGÓ

STANLEY
FATMAX



- Kovácsolt acél edzett élekkel.
- Kényelmes, kétkomponensű markolat a jobb fogás érdekében.
- Csapszegvágó – M3,5 és M5 méretű csapszegekhez.
- Vezetékcsupaszító – kétféle mérethez: 1,5 - 2,5 mm
- Diagonális vágóélek kábelek és drótok vágására 1,8 mm átmérőig.
- Vezeték zárás 1,5 – 2,5 mm átmérőig
- Pontos vágás puha anyagokhoz a fogó végén lévő éleknek köszönhetően

KÓD	HOSSZ (MM)			
FMHT0-75468	180	X	2	3253560754686

FATMAX® ÁTTÉTES KOMBINÁLT FOGÓ

STANLEY
FATMAX



- Kovácsolt szénacélból készült fogó, ergonomikus kétkomponensű fogantyúval.
- Nagyobb vágó teljesítményt nyújt, mint egy hagyományos fogó.
- A duplakaros mechanizmus nagyobb erő kifejtést biztosít.

KÓD	HOSSZ (MM)			
FMHT0-70813	215	X	6	3253560708139

FATMAX® ÁTTÉTES OLDALCSÍPŐ FOGÓ

STANLEY
FATMAX



- Kovácsolt szénacélból készült csípőfogó, ergonomikus kétkomponensű fogantyúval.
- Nagyobb vágó teljesítményt nyújt, mint egy hagyományos csípőfogó.
- A duplakaros mechanizmus nagyobb erő kifejtést biztosít.

KÓD	HOSSZ (MM)			
FMHT0-70814	200	X	6	3253560708146

FATMAX® ÁTTÉTES HOSSZÚCSÓRÚ FOGÓ

STANLEY
FATMAX



- Kovácsolt szénacélból készült hosszúcsórú fogó, ergonomikus kétkomponensű fogantyúval.
- Nagyobb vágó teljesítményt nyújt, mint egy hagyományos hosszúcsórú fogó.
- A duplakaros mechanizmus nagyobb erőkifejtést biztosít.

KÓD	HOSSZ (MM)			
FMHT0-70812	205	X	6	3253560708122

FATMAX® HOMLOKCSÍPŐFOGÓ

STANLEY
FATMAX



- Kovácsolt szénacélból készült homlokcsípőfogó, ergonomikus kétkomponensű fogantyúval.
- Nagyobb vágó teljesítményt nyújt, mint egy hagyományos homlokcsípőfogó.
- A duplakaros mechanizmus nagyobb erőkifejtést biztosít.

KÓD	HOSSZ (MM)			
FMHT0-71851	190	X	6	3253560718510

FATMAX® KOMBINÁLT FOGÓ

STANLEY
FATMAX



- Puha, csúszásgátló, kétkomponensű markolat.
- Hőkezelt krómozott, kovácsolt acélból készült.
- Melegen kovácsolt és kézi csiszolású hegyek a kiváló minőségű és precíziós vágásért.
- Tökéletes vágóélek – sima vágás.
- Vékony kialakítás, precíz kivitel.

KÓD	HOSSZ (MM)	MAX VÁGÁSI KAPACITÁS (MM)	SÚLY (GR)			
0-89-866	160	1,6	219	X	4	3253560898663
0-89-867	180	1,8	288	X	4	3253560898670
0-89-868	200	2	327	X	4	3253560898687

FATMAX® OLDALCSÍPŐ FOGÓ

STANLEY
FATMAX



- Puha, csúszásgátló, kétkomponensű markolat.
- Hőkezelt krómozott, kovácsolt acélból készült.
- Melegen kovácsolt és kézzel megmunkált hegyek a kiváló minőségű és precíziós vágásért.
- Tökéletes vágóélek – sima vágás.
- Vékony kialakítás, precíz kivitel.

KÓD	HOSSZ (MM)	SÚLY (GR)			
0-89-858	152	184	X	4	3253560898588
0-89-859	190	217	X	4	3253560898595

FATMAX® HAJLÍTOTT OLDALCSÍPŐFOGÓ

STANLEY
FATMAX



- Puha, csúszásgátló, kétkomponensű markolat.
- Hőkezelt krómozott, kovácsolt acélból készült.
- Melegen kovácsolt és kézzel megmunkált hegyek a kiváló minőségű és precíziós vágásért.
- Tökéletes vágóélek – sima vágás.
- Vékony kialakítás, precíz kivitel.

KÓD	HOSSZ (MM)	SÚLY (GR)			
0-89-860	175	257	X	4	3253560898601
0-89-861	200	337	X	4	3253560898618

FATMAX® LAPOSFOGÓ – 150 MM.

STANLEY
FATMAX



- Puha, csúszásgátló, kétkomponensű markolat.
- Hőkezelt krómozott, kovácsolt acélból készült.
- Melegen kovácsolt és kézzel megmunkált hegyek a kiváló minőségű és precíziós vágásért.
- Tökéletes vágóélek – sima vágás.
- Vékony kialakítás, precíz kivitel.

KÓD	HOSSZ (MM)	SÚLY (GR)			
0-84-495	150	173	X	4	3253560844950

FATMAX® KERÉKCSŐRŰ FOGÓ – 160 MM.

STANLEY
FATMAX



- Puha, csúszásgátló, kétkomponensű markolat.
- Hőkezelt krómozott, kovácsolt acélból készült.
- Melegen kovácsolt és kézzel megmunkált hegyek a kiváló minőségű és precíziós vágásért.
- Tökéletes vágóélek – sima vágás.
- Vékony kialakítás, precíz kivitel.

KÓD	HOSSZ (MM)	SÚLY (GR)			
0-84-496	160	151	X	4	3253560844967

FATMAX® HOSSZÚCSŐRŰ FOGÓ

STANLEY
FATMAX



- Puha, csúszásgátló, kétkomponensű markolat.
- Hőkezelt krómozott, kovácsolt acélból készült.
- Melegen kovácsolt és kézzel megmunkált hegyek a kiváló minőségű és precíziós vágásért.
- Tökéletes vágóélek – sima vágás.
- Vékony kialakítás, precíz kivitel.

KÓD	HOSSZ (MM)	SÚLY (GR)			
0-89-869	150	142	X	4	3253560898694
0-89-870	200	203	X	4	3253560898700

FATMAX® HAJLÍTOTT HOSSZÚCSŐRÚ FOGÓ – 45°

STANLEY
FATMAX



- Puha, csúszásgátló, kétkomponensű markolat.
- Hőkezelt krómozott, kovácsolt acélból készült.
- Melegen kovácsolt és kézzel megmunkált hegyek a kiváló minőségű és precíziós vágásért.
- Tökéletes vágóélek – sima vágás.
- Vékony kialakítás, precíz kivitel.

KÓD	HOSSZ (MM)	SÚLY (GR)			
0-89-871	160	139	X	4	3253560898717
0-89-872	200	200	X	4	3253560898724

FATMAX® HOMLOKCSÍPÓ FOGÓ

STANLEY
FATMAX



- Puha, csúszásgátló, kétkomponensű markolat.
- Hőkezelt krómozott, kovácsolt acélból készült.
- Melegen kovácsolt és kézzel megmunkált hegyek a kiváló minőségű és precíziós vágásért.
- Tökéletes vágóélek – sima vágás.
- Vékony kialakítás, precíz kivitel.

KÓD	HOSSZ (MM)	SÚLY (GR)			
0-89-875	160	230	X	4	3253560898755

FATMAX® KÁBELVÁGÓ

STANLEY
FATMAX



- Puha, csúszásgátló, kétkomponensű markolat.
- Hőkezelt krómozott, kovácsolt acélból készült.
- Melegen kovácsolt és kézzel megmunkált hegyek a kiváló minőségű és precíziós vágásért.
- Tökéletes vágóélek – sima vágás.
- Vékony kialakítás, precíz kivitel.

KÓD	HOSSZ (MM)	SÚLY (GR)			
0-89-874	215	332	X	4	3253560898748

FATMAX® KÁBELCSUPASZÍTÓ

STANLEY
FATMAX



- Puha, csúszásgátló, kétkomponensű markolat.
- Hőkezelt krómozott, kovácsolt acélból készült.
- Melegen kovácsolt és kézzel megmunkált hegyek a kiváló minőségű és precíziós vágásért.
- Tökéletes vágóélek – sima vágás.
- Vékony kialakítás, precíz kivitel.

KÓD	HOSSZ (MM)	SÚLY (GR)			
0-89-873	150	179	X	4	3253560898731

FATMAX® AUTOMATIKUS KÁBELCSUPASZÍTÓ FOGÓ

STANLEY
FATMAX



- Csupasztó fogó automata mechanizmussal, csupasztási mélységállítóval.
- Precíziós szigetelés eltávolítás a vezeték sérülése nélkül. AXG: 10-22.
- Megfelel és túlteljesíti az ANSI szabványokat.
- Fogantyú rugós kioldóval.

KÓD			
FMHT0-96230	X	6	3253560962302

SZABVÁNYOS KRIMPELŐ FOGÓ

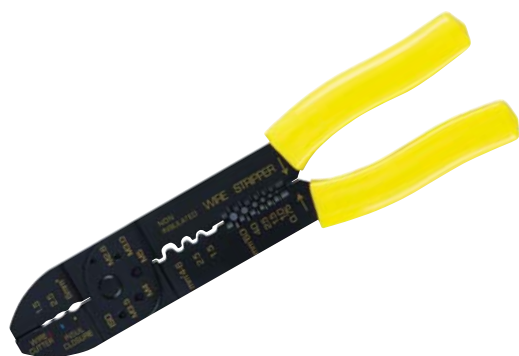

- 22-10 AWG - 1,5 - 6 mm²

KÓD	HOSSZ (MM)			
STHT0-75414	220	X	10	3253560754143

FATMAX® MINI KOMBINÁLT FOGÓ FINOMMECHANIKÁHOZ

STANLEY
FATMAX



- A kompakt ergonomikus kialakítás, optimális hozzáférhetőséget biztosít.
- Kiváló minőségű acélból készült.
- Nagy vágási kapacitású vágóél.
- A kétkomponensű markolat biztosabb, csúszásmentesebb fogást biztosít és csökkenti a munkavégzés közbeni fáradtságot.
- Rugós, visszálló pófák a könnyű használatért és a fokozott irányíthatóságért.
- Lézeres jelölések a termékkód egyszerű azonosításához.

KÓD	HOSSZ (MM)			
FMHT0-80516	120	X	6	3253560805166

FATMAX® MINI HOSSZÚCSŐRŰ FOGÓ FINOMMECHANIKÁHOZ

STANLEY
FATMAX



- A kompakt ergonomikus kialakítás, optimális hozzáférhetőséget biztosít.
- Kiváló minőségű acélból készült.
- Nagy vágási kapacitású vágóél.
- A kétkomponensű markolat biztosabb, csúszásmentesebb fogást biztosít és csökkenti a munkavégzés közbeni fáradtságot.
- Rugós, visszálló pófák a könnyű használatért és a fokozott irányíthatóságért.
- Lézeres jelölések a termékkód egyszerű azonosításához.

KÓD	HOSSZ (MM)			
FMHT0-80517	125	X	6	3253560805173

FATMAX® MINI HAJLÍTOTT HOSSZÚCŐRÚ FOGÓ FINOMMECHANIKÁHOZ

STANLEY
FATMAX



- A kompakt ergonomikus kialakítás, optimális hozzáférhetőséget biztosít.
- Kiváló minőségű acélból készült.
- Nagy vágási kapacitású vágóél.
- A kétkomponensű markolat biztosabb, csúszásmentesebb fogást biztosít és csökkenti a munkavégzés közbeni fáradtságot.
- Rugós, visszálló pófák a könnyű használatért és a fokozott irányíthatóságért.
- Lézeres jelölések a termékkód egyszerű azonosításához.

KÓD	HOSSZ (MM)			
FMHT0-80523	130	X	6	3253560805234

FATMAX® MINI HOSSZÚ LAPOS FOGÓ FINOMMECHANIKÁHOZ

STANLEY
FATMAX



- A kompakt ergonomikus kialakítás, optimális hozzáférhetőséget biztosít.
- Kiváló minőségű acélból készült.
- Nagy vágási kapacitású vágóél.
- A kétkomponensű markolat biztosabb, csúszásmentesebb fogást biztosít és csökkenti a munkavégzés közbeni fáradtságot.
- Rugós, visszálló pófák a könnyű használatért és a fokozott irányíthatóságért.
- Lézeres jelölések a termékkód egyszerű azonosításához.

KÓD	HOSSZ (MM)			
FMHT0-80520	150	X	6	3253560805203

FATMAX® MINI OLDALCSÍPŐ FOGÓ FINOMMECHANIKÁHOZ

STANLEY
FATMAX



- A kompakt ergonomikus kialakítás, optimális hozzáférhetőséget biztosít.
- Kiváló minőségű acélból készült.
- Nagy vágási kapacitású vágóél.
- A kétkomponensű markolat biztosabb, csúszásmentesebb fogást biztosít és csökkenti a munkavégzés közbeni fáradtságot.
- Rugós, visszálló pófák a könnyű használatért és a fokozott irányíthatóságért.
- Lézeres jelölések a termékkód egyszerű azonosításához.

KÓD	HOSSZ (MM)			
FMHT0-80518	110	X	6	3253560805180

FATMAX® MINI HOMLOKCSÍPŐ FOGÓ FINOMMECHANIKÁHOZ

STANLEY
FATMAX



- A kompakt ergonomikus kialakítás, optimális hozzáférhetőséget biztosít.
- Kiváló minőségű acélból készült.
- Nagy vágási kapacitású vágóél.
- A kétkomponensű markolat biztosabb, csúszásmentesebb fogást biztosít és csökkenti a munkavégzés közbeni fáradtságot.
- Rugós, visszálló pófák a könnyű használatért és a fokozott irányíthatóságért.
- Lézeres jelölések a termékkód egyszerű azonosításához.

KÓD	HOSSZ (MM)			
FMHT0-80519	105	X	6	3253560805197

6 RÉSZES FATMAX® MINI FOGÓ KÉSZLET FINOMMECHANIKÁHOZ

STANLEY
FATMAX



- A kompakt ergonomikus kialakítás, optimális hozzáférhetőséget biztosít.
- Kiváló minőségű acélból készült.
- Nagy vágási kapacitású vágóél.
- A kétkomponensű markolat biztosabb, csúszásmentesebb fogást biztosít és csökkenti a munkavégzés közbeni fáradtságot.
- Rugós, visszálló pófák a könnyű használatért és a fokozott irányíthatóságért.
- Lézeres jelölések a termékkód egyszerű azonosításához.

KÓD	TARTALOM			
FMHT0-80541	kombinált fogó, hosszú csőrű fogó, hajlított hosszú csőrű fogó, hosszú lapos fogó, oldalcsípő fogó, homlokcsípő fogó	X	1	3253560805418

3 RÉSZES FATMAX® MINI FOGÓ KÉSZLET FINOMMECHANIKÁHOZ

STANLEY
FATMAX



- A kompakt ergonomikus kialakítás, optimális hozzáférhetőséget biztosít.
- Kiváló minőségű acélból készült.
- Nagy vágási kapacitású vágóél.
- A kétkomponensű markolat biztosabb, csúszásmentesebb fogást biztosít és csökkenti a munkavégzés közbeni fáradtságot.
- Rugós, visszálló pófák a könnyű használatért és a fokozott irányíthatóságért.
- Lézeres jelölések a termékkód egyszerű azonosításához.

KÓD	TARTALOM			
FMHT0-80524	kombinált fogó, oldalcsípő fogó, hosszú lapos fogó	X	1	3253560805241

CONTROL GRIP KOMBINÁLT FOGÓ

- Kovácsolt acél test, vékony pófák a jobb vezérlés érdekében.
- Polírozott felület.
- A kétkomponensű, puha, ergonomikus markolat alkalmazkodik a kéz formájához, kiváló irányítást és kényelmet biztosítva.



KÓD	HOSSZ (MM)			
STHT0-74456	150	X	12	3253560744564
STHT0-74454	180	X	12	3253560744540
STHT0-74367	200	X	12	3253560743673

CONTROL GRIP OLDALCSÍPŐ FOGÓ

- Kovácsolt acél test, vékony pófák a jobb vezérlés érdekében.
- Polírozott felület.
- A kétkomponensű, puha, ergonomikus markolat alkalmazkodik a kéz formájához, kiváló irányítást és kényelmet biztosítva.



KÓD	HOSSZ (MM)			
STHT0-74362	150	X	12	3253560743628
STHT0-74455	180	X	12	3253560744557

CONTROL GRIP HOMLOKCSÍPÓ FOGÓ



- Kovácsolt acél test, vékony pofák a jobb vezérlés érdekében.
- Polírozott felület.
- A kétkomponensű, puha, ergonomikus markolat alkalmazkodik a kéz formájához, kiváló irányítást és kényelmet biztosítva.

KÓD	HOSSZ (MM)			
STHT0-75067	150	X	12	3253560750671

CONTROL GRIP HOSSZÚCSŐRŰ FOGÓ



- Kovácsolt acél test, vékony pofák a jobb vezérlés érdekében.
- Polírozott felület.
- A kétkomponensű, puha, ergonomikus markolat alkalmazkodik a kéz formájához, kiváló irányítást és kényelmet biztosítva.

KÓD	HOSSZ (MM)			
STHT0-74363	150	X	12	3253560743635
STHT0-74364	200	X	12	3253560743642

CONTROL GRIP VEZETÉK CSUPASZÍTÓ



- Kovácsolt acél test, vékony pofák a jobb vezérlés érdekében.
- Polírozott felület.
- A kétkomponensű, puha, ergonomikus markolat alkalmazkodik a kéz formájához, kiváló irányítást és kényelmet biztosítva.

KÓD	HOSSZ (MM)			
STHT0-75068	150	X	12	3253560750688

3 RÉSZES CONTROL GRIP FOGÓ KÉSZLET



- Kovácsolt acél test, vékony pofák a jobb vezérlés érdekében.
- Polírozott felület.
- A kétkomponensű, puha, ergonomikus markolat alkalmazkodik a kéz formájához, kiváló irányítást és kényelmet biztosítva.

KÓD	TARTALOM			
STHT0-74471	3 részes készlet (kombinált fogó, oldalsípő fogó, vízpumpa fogó)	X	6	3253560744717
STHT0-75094	3 részes készlet (kombinált fogó, oldalsípő fogó, hosszúcsőrű)	X	6	3253560750947

CONTROL GRIP VÍZPUMPA FOGÓ



- Kovácsolt acél test, vékony pofák a jobb vezérlés érdekében.
- Polírozott felület.
- A kétkomponensű, puha, ergonomikus markolat alkalmazkodik a kéz formájához, kiváló irányítást és kényelmet biztosítva.

KÓD	HOSSZ (MM)			
STHT0-74361	250	X	6	3253560743611

FATMAX® SZIGETELT KOMBINÁLTFOGÓ

STANLEY
FATMAX



- 1 000 Volt garanciával. megfelel a VDE 0680, EN 60900 szabványoknak. Kétkomponensű PVC fogantyú, ujjvédő. Fényes felület, megfelel a DIN szabványoknak.

KÓD	HOSSZ (MM)	MAX VÁGÁSI KAPACITÁS (MM)	SÚLY (GR)			
0-84-000	150	1,8	214	X	4	3253560840006
0-84-001	175	1,6	268	X	4	3253560840013
0-84-002	200	2	319	X	4	3253560840020

FATMAX® SZIGETELT OLDALCSÍPŐ FOGÓ

STANLEY
FATMAX



- 1 000 Volt garanciával. megfelel a VDE 0680, EN 60900 szabványoknak. Kétkomponensű PVC fogantyú, ujjvédő. Fényes felület, megfelel a DIN szabványoknak.

KÓD	HOSSZ (MM)	SÚLY (GR)			
0-84-003	180	185	X	4	3253560840037
0-84-004	200	246	X	4	3253560840044

FATMAX® SZIGETELT OLDALCSÍPŐ FOGÓ

STANLEY
FATMAX



- 1 000 Volt garanciával. megfelel a VDE 0680, EN 60900 szabványoknak. Kétkomponensű PVC fogantyú, ujjvédő. Fényes felület, megfelel a DIN szabványoknak.

KÓD	HOSSZ (MM)	SÚLY (GR)			
0-84-009	160	196	X	4	3253560840099

FATMAX® SZIGETELT, EGYENES, FÉLKEREK HOSSZÚCSŐRŰ FOGÓ

STANLEY
FATMAX



· 1 000 Volt garanciával. megfelel a VDE 0680, EN 60900 szabványoknak.
Kétkomponensű PVC fogantyú, ujjvédő. Fényes felület, megfelel a DIN szabványoknak.

KÓD	HOSSZ (MM)	SÚLY (GR)			
0-84-006	160	140	X	4	3253560840068
0-84-007	200	191	X	4	3253560840075

FATMAX® SZIGETELT, FÉLKEREK HAJLÍTOTT CSŐRŰ FOGÓ

STANLEY
FATMAX



· 1 000 Volt garanciával. megfelel a VDE 0680, EN 60900 szabványoknak.
Kétkomponensű PVC fogantyú, ujjvédő. Fényes felület, megfelel a DIN szabványoknak.

KÓD	HOSSZ (MM)	SÚLY (GR)			
0-84-008	200	188	X	4	3253560840082

FATMAX® SZIGETELT HOMLOKCSÍPÓ FOGÓ

STANLEY
FATMAX



· 1 000 Volt garanciával. megfelel a VDE 0680, EN 60900 szabványoknak.
Kétkomponensű PVC fogantyú, ujjvédő. Fényes felület, megfelel a DIN szabványoknak.

KÓD	HOSSZ (MM)	SÚLY (GR)			
0-84-016	160	256	X	4	3253560840167

FATMAX® SZIGETELT KÁBELCSUPASZÍTÓ FOGÓ

STANLEY
FATMAX



· 1 000 Volt garanciával. megfelel a VDE 0680, EN 60900 szabványoknak.
Kétkomponensű PVC fogantyú, ujjvédő. Fényes felület, megfelel a DIN szabványoknak.

KÓD	HOSSZ (MM)	SÚLY (GR)			
0-84-010	170	180	X	4	3253560840105

MAX STEEL® SZIGETELT VÍZPUMPAFOGÓ

STANLEY
FATMAX



- 1 000 Volt garanciával. Króm-vanádium acélból készült a maximális szilárdság és tartósság érdekében.
- Maximálisan kopásálló, precíziós hegyek és edzett vágóélek.
- Géppel élezett fogak az abszolút tapadásért.
- Korróziógátló kivitelben.

KÓD	HOSSZ (MM)	SÚLY (GR)			
0-84-294	255	382	X	4	3253560842949

FATMAX® ÁLLÍTHATÓ FOGÓ

STANLEY
FATMAX



- Ergonomikus, kétkomponensű markolat. 3 pozícióban, nyomógombbal beállítható pofa mechanizmus.

KÓD	HOSSZ (MM)	SÚLY (GR)			
0-84-645	150	207	X	4	3253560846459
0-84-646	200	386	X	4	3253560846466

FATMAX® VÍZPUMPA FOGÓ

STANLEY
FATMAX



- Ergonomikus, kétkomponensű markolat. Nyomógombbal gyorsan állítható pofák.

KÓD	HOSSZ (MM)	SÚLY (GR)			
0-84-647	203	198	X	4	3253560846473
0-84-648	254	380	X	4	3253560846480
0-84-649	304	630	X	4	3253560846497

ÁLLÍTHATÓ VÍZPUMPA FOGÓ



- 7 pozícióba állítható.

KÓD	HOSSZ (MM)			
2-84-017	240	X	5	3253562840172

ÁLLÍTHATÓ VÍZPUMPA FOGÓ



- Állítható, átfedő zsanérral. Melegen kovácsolt fogó, polírozott pofákkal. PVC burkolattal ellátott markolat.

KÓD	HOSSZ (MM)			
2-84-301	240	X	8	3253562843012

PATENTFOGÓ – HAJLÍTOTT POFÁVAL



- Kovácsolt króm-vanádium acélból készült, mart pofák a maximális biztonság érdekében.
- Zárókar szerkezet, amely nem csípi be az ujjakat.
- Korrozíóálló króm bevonat.
- Csavarral beállítható pofák és szorítónyomás.
- Drótvágóval.

KÓD	HOSSZ (MM)			
0-84-808	185	X	4	3253560848088
0-84-809	225	X	4	3253560848095

PATENTFOGÓ – EGYENES POFÁVAL



- Kovácsolt króm-vanádium acélból készült, mart pofák a maximális biztonság érdekében.
- Zárókar szerkezet, amely nem csípi be az ujjakat.
- Korrozíóálló króm bevonat.
- Csavarral beállítható pofák és szorítónyomás.

KÓD	HOSSZ (MM)			
0-84-810	190	X	4	3253560848101
0-84-811	225	X	4	3253560848118

PATENTFOGÓ – HOSSZÚ POFÁVAL



- Kovácsolt króm-vanádium acélból készült, mart pofák a maximális biztonság érdekében.
- Zárókar szerkezet, amely nem csípi be az ujjakat.
- Korrozíóálló króm bevonat.
- Csavarral beállítható pofák és szorítónyomás.

KÓD	HOSSZ (MM)			
0-84-812	170	X	4	3253560848125
0-84-813	215	X	4	3253560848132

PATENTFOGÓ – V-ALAKÚ POFÁVAL



- Kovácsolt króm-vanádium acélból készült, mart pofák a maximális biztonság érdekében.
- Zárókar szerkezet, amely nem csípi be az ujjakat.
- Korrozíóálló króm bevonat.
- Csavarral beállítható pofák és szorítónyomás.

KÓD	HOSSZ (MM)			
0-84-814	225	X	4	3253560848149

PATENTFOGÓ – „C” LEMEZFOGÓ



- Kovácsolt króm-vanádium acélból készült, mart pofák a maximális biztonság érdekében.
- Zárókar szerkezet, amely nem csípi be az ujjakat.
- Korrozíóálló króm bevonat.
- Csavarral beállítható pofák és szorítónyomás.

KÓD	HOSSZ (MM)			
0-84-815	175	X	4	3253560848156
0-84-816	285	X	4	3253560848163

FATMAX® PATENTFOGÓ – HAJLÍTOTT POFÁVAL

STANLEY
FATMAX



- Új, fekete felület – rozsdálló, kiváló minőségű acélból készült.
- Indukciósan edzett pofák a hosszabb élettartam és a kisebb kopás érdekében.
- Nagyobb meghúzás a gyűrűs állítórendszernek köszönhetően.
- Maximális biztonság a szabadalmaztatott zárrendszernek köszönhetően.

KÓD	HOSSZ (MM)			
FMHT0-75409	180	X	4	3253560754099
FMHT0-74886	250	X	2	3253560748869

FATMAX® PATENTFOGÓ – EGYENES POFÁVAL

STANLEY
FATMAX



- Új, fekete felület – rozsdálló, kiváló minőségű acélból készült.
- Indukciósan edzett pofák a hosszabb élettartam és a kisebb kopás érdekében.
- Nagyobb meghúzás a gyűrűs állítórendszernek köszönhetően.
- Maximális biztonság a szabadalmaztatott zárrendszernek köszönhetően.

KÓD	HOSSZ (MM)			
FMHT0-75467	180	X	4	3253560754679
FMHT0-74884	250	X	2	3253560748849

FATMAX® PATENTFOGÓ – HOSSZÚ POFÁVAL

STANLEY
FATMAX



- Új, fekete felület – rozsdálló, kiváló minőségű acélból készült.
- Indukciósan edzett pofák a hosszabb élettartam és a kisebb kopás érdekében.
- Nagyobb meghúzás a gyűrűs állítórendszernek köszönhetően.
- Maximális biztonság a szabadalmaztatott zárrendszernek köszönhetően.

KÓD	HOSSZ (MM)			
FMHT0-75438	150	X	4	3253560754389
FMHT0-74888	220	X	2	3253560748883

FATMAX® PATENTFOGÓ – „C” LEMEZFOGÓ

STANLEY
FATMAX



- Új, fekete felület – rozsdálló, kiváló minőségű acélból készült.
- Indukciósan edzett pofák a hosszabb élettartam és a kisebb kopás érdekében.
- Nagyobb meghúzás a gyűrűs állítórendszernek köszönhetően.
- Maximális biztonság a szabadalmaztatott zárrendszernek köszönhetően.

KÓD	HOSSZ (MM)			
FMHT0-75408	150	X	4	3253560754082
FMHT0-74892	280	X	2	3253560748920

FATMAX® „ERGO” LEMEZVÁGÓ OLLÓ

STANLEY
FATMAX



- Az innovatív hegykialakítás tiszta vágást tesz lehetővé kevesebb vágási ciklussal.
- US ERGO tanúsítvánnyal rendelkező markolat – csökkenti a fáradtságot és a sérülésveszélyt, továbbá nagyobb kényelmet és irányíthatóságot biztosít a munka során.
- Új középcsapos kialakítás a nagyobb tartósság érdekében. Az új, vékony vágóélek szűk helyeken is kiváló hozzáférést biztosítanak és garantálják nagyobb erőátvitelt.
- Új zárókampó az egyszerű, egykezes használathoz.
- Precíziós jelölések a vágóélen a pontos vágásokhoz, amelyek lehetővé teszik a vágás hosszának mérését.

KÓD	HOSSZ (MM)	SZÍN	VÁGÁS			
FMHT73755-0	250	piros	balos	X	4	3253560737559
FMHT73756-0	250	sárga	egyenes	X	4	3253560737566
FMHT73557-0	250	zöld	jobbos	X	4	3253560735579

FATMAX® LEMEZVÁGÓ OLLÓ

STANLEY
FATMAX



- Króm-molibdénötvözet acél test. Kétkomponensű, csúszásmentes markolattal. Akár 9-szer tartósabb, mint a hagyományos lemezollók.
- Vágási kapacitás: 0,7–1,2 mm.

KÓD	HOSSZ (MM)	SZÍN	VÁGÁS			
2-14-562	250	piros	balos	X	6	3253562145628
2-14-563	250	sárga	egyenes	X	6	3253562145635
2-14-564	250	zöld	jobbos	X	6	3253562145642

FATMAX® LEMEZVÁGÓ OLLÓ – HOSSZÚ EGYENES

STANLEY
FATMAX



- Króm-molibdénötvözet acél test. Kétkomponensű, csúszásmentes markolattal. Akár 9-szer tartósabb, mint a hagyományos lemezollók.
- Vágási kapacitás: 0,53–0,94 mm.

KÓD	HOSSZ (MM)	VÁGÁS			
2-14-566	300	hosszú egyenes	X	6	3253562145666

FATMAX® LEMEZVÁGÓ OLLÓ

STANLEY
FATMAX



- Króm-molibdénötvözet acél test. Kétkomponensű, csúszásmentes markolattal. Akár 9-szer tartósabb, mint a hagyományos lemezollók.
- Vágási kapacitás: 0,7–1,2 mm.

KÓD	HOSSZ (MM)	SZÍN	VÁGÁS			
2-14-567	250	piros	balos	X	6	3253562145673
2-14-568	250	zöld	jobbos	X	6	3253562145680

TITÁNIUM BEVONATÚ OLLÓ



- Általános használatra, egyszerű rögzítéssel. Hosszú élettartamú acél penge.
- Egy darabból kovácsolt fogantyúk és pengék.
- Kétkomponensű markolat a nagyobb kényelem érdekében.

KÓD			
STHT0-14103	X	6	3253560141035

MAX STEEL™ LEMEZVÁGÓ OLLÓ



- Króm-molibdénötvözet acél test. Kétkomponensű, csúszásmentes markolattal.
- Vágási kapacitás: 0,7–1,2 mm.

KÓD	HOSSZ (MM)			
2-14-556	250	X	6	3253562145567

FORBICI PER ELETTRICISTA



- Professzionális használatra. PVC fogantyúk. Acél pengék. Tasakban.

KÓD			
1-84-280	-	24	3253561842801

BŐRLYUKASZTÓ



- Ergonomikus fogantyú – fáradásmentes erőátvitelt tesz lehetővé.
- Krómozott kivitel. Erős, éles és tartós lyukasztófogakkal.
- Hosszú élettartamú központi forgócsap.
- Különböző furatméretek: Ø 3,0 - 3,2 - 3,5 - 4,0 - 4,5 - 5,0 mm. Zárókar.

KÓD	HOSSZ (MM)			
STHT0-75044	220	X	4	3253560750442

CSAPSZEGVÁGÓ CSŐVÁZAS NYÉLLEL



- Kovácsolt króm-molibdén acélból készült vágófej – vágási teljesítmény 160 kg/mm²-ig.
- Vágófej keménység 60-65 HRC, fekete foszfát bevonattal.
- Excentrikus beállító csavar.
- Cső alakú fogantyúk, PVC bevonatú markolat.

KÓD	VÁGÁS	TELJES HOSSZ (MM)	VÁGÁSI KAPACITÁS Ø 60 KG/MM ² 18-20 HRC	VÁGÁSI KAPACITÁS Ø 160 KG/MM ² 48 HRC			
1-17-750	él	350	6	4	-	1	3253561177507
1-17-751	tengely	450	9	6	-	1	3253561177514
1-17-752	tengely	600	11	7	-	1	3253561177521
1-17-753	tengely	750	12	8	-	1	3253561177538
1-17-754	tengely	900	13	9	-	1	3253561177545
1-17-755	tengely	1050	15	10	-	1	3253561177552

CSAPSZEGVÁGÓ



- Kovácsolt króm-molibdén acélból készült vágófej – vágási teljesítmény 160 kg/mm²-ig.
- Vágófej keménység 60-65 HRC, fekete foszfát bevonattal.
- Excentrikus beállító csavar. Kovácsolt fogantyúk, PVC bevonatú markolat.

KÓD	VÁGÁS	TELJES HOSSZ (MM)	VÁGÁSI KAPACITÁS Ø 60 KG/MM ² 18-20 HRC	VÁGÁSI KAPACITÁS Ø 160 KG/MM ² 48 HRC			
1-95-564	tengely	450	11	6	-	1	3253561955648
1-95-565	tengely	600	12	8	-	1	3253561955655
1-95-566	tengely	750	13	10	-	1	3253561955662
1-95-567	tengely	900	15	11	-	1	3253561955679

ÁLLÍTHATÓ CSŐVÁGÓ



- Fel kell fogatni a csőre, összenyomni és elforgatni – így gyors és tiszta vágást tesz lehetővé.
- Acélötvözetből készült. Cserélhető vágókerék.

KÓD	Ø VÁGÁS (MM)			
0-70-447	3-22	X	6	3253560704476
0-70-448	3-30	X	6	3253560704483

MŰANYAG CSŐVÁGÓ



- Műanyag és többrétegű csövek (PVC, PP, PE, PER, ABS, PEHD) vágására, 28 mm átmérőig. Rozsdamentes acél penge. Ergonomikus fogantyú.

KÓD			
0-70-450	X	6	3253560704506

CSAPTELEP KULCS



- Alkalmos a mosogatók nehezen elérhető csavarjainak meghúzására.
- Acélötvözetből készült. Hosszú kar a könnyű hozzáférés érdekében.
- 3/4" és 1/2" anyákhoz alkalmas csatlakozók.

KÓD			
0-70-454	X	6	3253560704544

ÁLLÍTHATÓ CSAPTELEP KULCS



- Állítható csavarkulcs a mosdókagylókon, fürdőkádakon, mosogatókon és bidéken lévő anyákhoz vagy szerelvényekhez. Meghúzás és kioldás forgatással, a pofa szétszerelése nélkül. Ideális nehezen hozzáférhető helyeken történő munkához.
- Csapfogantyú a könnyű meghúzáshoz.
- Recézett kampó az anya rögzítéséhez.
- Megfordítható csap: a ki- és becsavarozáshoz.

KÓD			
0-70-453	X	6	3253560704537

CSŐHAJLÍTÓ



- 6, 8, 10 mm átmérőjű csövekhez.
- Kisméretű rézcsövek egyszerű és pontos hajlításához, különösen alkalmas a fűtési rendszereknél végzett munkához.
- A hajlítóelem és a fogantyúk acélötvözetből készültek.
- A bordázott pófák a szilárd fogást biztosítanak.
- Jól olvasható jelölés a pontos szögben történő hajlításhoz.

KÓD			
0-70-451	X	1	3253560704513

CSŐHAJLÍTÓ



- 15–22 mm átmérőjű rézcsövek gyors és egyszerű, precíziós hajlítására.
- Nagyon hosszú karok a maximális erőátvitelhez.
- Precíziós vezetők a tökéletes csőhajlításért.
- A hajlítóelem és a fogantyúk acélötvözetből készültek.
- A szerkezet lehetővé teszi a cső biztos rögzítését és a könnyű és pontos hajlítást.
- 15 és 22 mm-es vezetőkkel.

KÓD			
0-70-452	X	1	3253560704520



FÉMFŰRÉSZEK

FATMAX® MINI FÉMFŰRÉSZ

STANLEY
FATMAX



- Fém szerkezet, rendkívül kényelmes. műanyag fogantyúval,
- 300 mm-es flexibilis bimetál penge, 24 fog/hüvelyk.
- 37 mm vágási mélység – masszív fémváz.

KÓD	HOSSZ (MM)			
0-15-211	254	X	10	3253560152116

MINI FÉMFŰRÉSZ



- Szűk és nehezen hozzáférhető helyeken végzett munkához.
- Megnövelt vágási kapacitás.
- Bármilyen hosszúságú penge rászerezhető.

KÓD	HOSSZ (MM)			
0-20-807	300	X	6	3253560208073

MINI FŰRÉSZ JUNIOR

STANLEY
FATMAX



- Masszív fémváz, pisztolyarkolat puha műanyagból.
- Pengefeszességet beállító kerék 18 kg-ig.
- 150 mm-es pengehossz.

KÓD	HOSSZ (MM)			
1-15-317	250	-	12	3253561153174

KERETES MINI FÉMFŰRÉSZ



- Kézvédő fogantyú ABS anyagból.
- Univerzális pengével szállítjuk.

KÓD	HOSSZ (MM)	LEÍRÁS			
0-15-218	254	fémfűrész	X	10	3253560152185
3-15-905	150	5 darabos tartalék penge csomag	X	10	3253563159051

FATMAX® 5 AZ 1-BEN KERETES FŰRÉSZ

STANLEY
FATMAX



- Normál 90°-os pozíció a nagy vágásmélységhez.
- 45°-ban pozicionálható fűrészlap a síkvágásokhoz.
- A penge közvetlenül a fogantyúba (ideális szűk helyeken való használatra) és közvetlenül a keretbe helyezhető.
- Fém fűrészlap tároló a fogantyúban.
- Állítható pengefeszítő erő 150 kg-ig. A STANLEY kettős-fém pengékhez illeszkedik.

KÓD	HOSSZ (MM)			
0-20-108	430	-	4	3253560201081

FATMAX® FÉMFŰRÉSZ

STANLEY
FATMAX



- Egy darabból készült szerkezet, elülső fogantyúval a maximális igénybevételhez. 300 mm-es penge. Feszesség: 120 kg.

KÓD	HOSSZ (MM)	FOGAK/INCH	MAX VÁGÁSI KAPACITÁS (MM)			
1-20-531	430	24	127	-	2	3253561205316

PROFESSZIONÁLIS ÜVEGSZÁLAS FÉMFŰRÉSZ

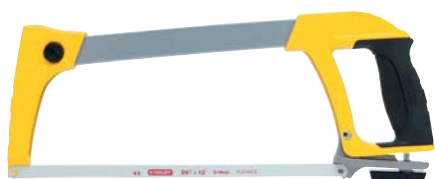

- Ergonomikus váz, Dynagrip csúszásgátló, kétkomponensű szerkezettel.
- Speciális acélból készült mag, kétkomponensű bevonattal.
- Szabadalmaztatott pengecserélő- és feszítőrendszer.
- Gyors és egyszerű nyitás/zárás, önzáró csavarral.
- Tartós pengefeszítés 80 kg-ig.
- 45°-ban és 90°-ban állítható penge.

KÓD	HOSSZ (MM)	FOGAK/INCH	MAX VÁGÁSI KAPACITÁS (MM)			
1-20-110	430	24	110	-	2	3253561201103

FÉMFŰRÉSZ



- Fémből készült váz, kényelmes, műanyag fogantyúval.
- Maximális mélység: 110 mm. Pengeállítás 90°-ban és 180°-ban. Pengefeszítés: 100 kg.

KÓD	HOSSZ (MM)	FOGAK/INCH	MAX VÁGÁSI KAPACITÁS (MM)			
1-15-122	300	24	95	-	6	3253561151224

CSŐVÁZAS FÉMFŰRÉSZ

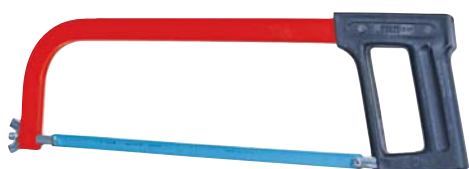

- Téglalap alakú váz.
- Állítható penge. Műanyag fogantyú.
- Kobalt-acél, kettősfémből készült penge.

KÓD	HOSSZ (MM)	FOGAK/INCH	MAX VÁGÁSI KAPACITÁS (MM)			
1-15-245	440	24	100	-	12	8001140152453

FATMAX® FÉMFŰRÉSZLAPOK KÉZI FŰRÉSZEKHEZ

STANLEY
FATMAX



- Szupergyors, rugalmas kettősfémből készült penge.
- Gyorsabb vágási sebesség.

KÓD	HOSSZ (MM)	FOGAK/ INCH	CSOMAGOLÁS			
FMHT0-20195	300	24	2 db, fóliában	X	10	3253560201951
FMHT2-20209	300	24	10 db	X	5	3253562202093

FÉMFŰRÉSZLAPOK KÉZI FŰRÉSZEKHEZ



- Felakasztható tokban.
- Szupergyors, kettősfémből készült penge.

KÓD	HOSSZ (MM)	FOGAK/ INCH	CSOMAGOLÁS			
1-15-558	300	24	100 db.	-	1	3253561155581
1-15-559	300	32	100 db	-	1	3253561155598
2-15-558	300	24	5 db, fóliában	X	5	3253562155580

FÉMFŰRÉSZLAPOK KÉZI FŰRÉSZEKHEZ



- Felakasztható tokban.
- Hss molibdén, szupergyors, acélból készült penge.

KÓD	HOSSZ (MM)	FOGAK/ INCH	CSOMAGOLÁS			
1-15-906	300	24	100 db	-	1	3253561159060
1-15-907	300	32	100 db	-	1	3253561159077
0-15-900	300	1 x 18, 3 x 24, 1 x 32	5 darabos válogatás, fóliában	X	10	3253560159009
0-15-906	300	24	2 db, fóliában	X	5	3253560159061
2-15-906	300	24	5 db, fóliában	X	5	3253562159069

FÉMFŰRÉSZLAPOK KÉZI FŰRÉSZEKHEZ



- Felakasztható tokban. Magas széntartalmú, rugalmas penge.

KÓD	HOSSZ (MM)	FOGAK/ INCH	CSOMAGOLÁS			
1-15-842	300	24	100 db	-	1	3253561158421
0-15-801	300	1 x 18, 3 x 24, 1 x 32	5 darabos válogatás, fóliában	X	10	3253560158019
0-15-842	300	24	2 db, fóliában	X	10	3253560158422
2-15-842	300	24	5 db, fóliában	X	5	3253562158420

THE MEASURE OF A PRO™



AUTÓS SZERSZÁMOK

Kiváló minőségű STANLEY® autós szerszám termékcsalád mindennapi használatra. Emeléshez, gyújtógyertyákhoz, gumiabroncsokhoz, kerekekhez, fékekhez és olajcseréhez használható szerszámok. Mindig tökéletes megoldást nyújt – a maximális teljesítmény garántálva.

3 AZ 1-BEN TÖBBFUNKCIÓS T-KULCS



- Sokoldalú, praktikus eszköz a jármű főbb műveleteihez.
- 3/8" négyzet alakú hajtókar, olajsűrűkhöz, gyújtógyertyákhoz, fékekhez.
- 1/4" négyzet alakú hajtókar olajleeresztéshez.
- Általános célú szerszámként is használható.
- A csúsztatható kereszttrúd, könnyű hozzáférést biztosít az olajleeresztőhöz és stabilitást biztosít a fékbeállítás során.

KÓD			
STHT80872-0	X	1	3253560808723

ÖNZÁRÓ OLAJSZŰRŐ LESZEDŐ



- 3 csúszásgátló pofa.
- Jobb tapadás a szűrőhöz, a nagyobb teljesítményért.
- 3/8"-as csatlakozó – Ø 65–120 mm szűrőkkel használható.
- Szűk helyeken is könnyen használható, rendkívül kompakt méret.
- Kompatibilis a „3 az 1-ben” többfunkciós autós szerszámmal.

KÓD			
STHT80880-0	X	1	3253560808808

OLAJLEERESZTŐ TÁLCA



- Űrtartalom: 15 liter. Űtésálló. Ellenáll a szénhidrogéneknek.
- Olajcseréhez, padlón való használatra.
- Mélység: 16 cm, átmérő: 45 cm

KÓD			
STHT80878-1	-	1	3253561808784

OLAJLEERESZTŐ CSAVARKULCS



- 8 és 10 mm-es rögzítések. Csúszásmentes fogantyú.
- Peugeot, Citroen és Renault típusú gépjárművekhez készült.

KÓD			
STHT80879-0	X	1	3253560808792

OLAJLEERESZTŐ DUGÓKULCS



- Hasznos olajcserénél. 3/8"-os bitek.
- 8 különböző méret, kompatibilisek a legnépszerűbb autókkal.
- Kompatibilis a „3 az 1-ben” többfunkciós autós szerszámmal.

KÓD	MÉRET (MM)			
STHT81574-0	hatszögletű 8	X	1	3253560815745
STHT81575-0	hatszögletű 10	X	1	3253560815752
STHT81576-0	hatszögletű 12	X	1	3253560815769
STHT81577-0	hatszögletű 13	X	1	3253560815776
STHT81578-0	hatszögletű 14	X	1	3253560815786
STHT81579-0	hatszögletű 17	X	1	3253560815790
STHT81580-0	négyszögletű 8	X	1	3253560815806
STHT81581-0	négyszögletű 10	X	1	3253560815813

CSUKLÓS IZZÍTÓGYERTYA KULCS – DÍZELES



- Könnyű hozzáférhetőség. Használható a legnagyobb autómárkákhoz.
- Kompatibilis a „3 az 1-ben” többfunkciós autós szerszámmal.
- A csukló garantálja a nagyobb rugalmasságot és az alkalmazott erő átvitelét.

KÓD	MÉRETEK (MM)			
STHT80888-0	8	X	1	3253560808884
STHT81015-0	9	X	1	3253560810153
STHT81016-0	10	X	1	3253560810160

CSUKLÓS IZZÍTÓGYERTYA KULCS – BENZINES



- Gyújtógyertyák cseréjéhez benzinmotoros autókban.
- Használható a nagyobb autómárkákhoz.
- Kompatibilis a „3 az 1-ben” többfunkciós autós szerszámmal.
- Mágnes gátolja meg a gyertya leesését.

KÓD	MÉRETEK (MM)			
STHT81582-0	14	X	1	3253560815820
STHT81583-0	16	X	1	3253560815837

FÉK MUNKAHENGER VISSZANYOMÓ



- A fékdugattyúk visszahúzására szolgál a párna cseréjéhez.
- 3/8"-os négyzet alakú meghajtó.
- Öt különböző dugattyúüreghez használható, többféle autómárkákhoz illeszkedik.
- Kompatibilis a „3 az 1-ben” többfunkciós autós szerszámmal.

KÓD			
STHT80883-0	X	1	3253560808839

TELESZKÓPOS KERÉKKULCS



- A teleszkópos fogantyús hajtókar jobb keréksavar kihajtást tesz lehetővé.
- Két méret: 17/19 mm, 21/23 mm – minden autókeréksavarhoz alkalmas.
- Puha, gumirozott markolat.

KÓD			
STHT80890-0	X	1	3253560808907

DIGITÁLIS GUMINYOMÁS ELLENŐRZŐ



- Könnyen leolvasható digitális kijelző.
- Kényelmes, vegyszerálló anyagból készült markolat.
- Beépített LED világítás éjszakai vagy gyenge fényviszonyok melletti használatra.
- Pontosság: 0,01.
- A nyomás PSI-ben, BAR-ban, kg/cm²-ben, KPA-ban mérve. Elemek mellékelve.

KÓD			
STHT80874-0	X	1	3253560808747

DEFEKTJAVÍTÓ KÉSZLET



- Lehetővé teszi a gumibroncs javítását a kerék eltávolítása vagy cseréje nélkül. Robosztus fogantyú. 5 javító zsinórt tartalmaz.

KÓD			
STHT80891-0	X	1	3253560808914

LÁBPUMPA



- Hengeres, nagy nyomású lábnyomó.
- PHasználható autókhoz, kerékpárokhoz, labdákhöz (adapter mellékelve).
- Kompakt, kevés helyet foglal az autóban.
- Könnyű, kb. 1 kg. Közvetlen leolvasás – PSI és Bar értékek. Gumírozott pedál.

KÓD			
STHT80894-1	-	1	3253561808944

HIDRAULIKUS EMELŐ T



- Minimális emelési magasság: 85 mm – maximum: 381 mm.
- Könnyű kialakítás a gyors pozicionálás és a kiváló irányíthatóság érdekében.
- Tartós, rozsdálló felület.
- Praktikus gumilappal felszerelve, hogy elkerülje az autó károsodását.
- A gépjármű emelésére szolgál, de munka közben nem támasztja meg a gépjárművet. Ebben az esetben támasztóállványokat kell használni.
- Emelési kapacitás: 2 tonna.

KÓD			
STMT81251-1	-	1	3253561812514

ÁLLÍTHATÓ EMELŐBAK PÁR 2T



- Minimális magasság: 278 mm – maximum: 430 mm.
- Biztonsági retesszel ellátva. Széles lábak a nagyobb stabilitásért.
- Kiváló minőségű állványbeállítás a biztonságos munkavégzés érdekében. 2 tonnáig tartanak.

KÓD			
STMT81255-1	-	1	3253561812552



VAKOLÓ SZERSZÁMOK

Minőségi szerszámok teljes választékát a STANLEY® garantálja –
professzionális választás minden felhasználó számára.

VAKOLÓK/SIMÍTÓK

KESKENY SIMÍTÓ SPAKLI



- Tartós, rozsdamentes acélból készült.
- Kétkomponensű fogantyú, felfüggesztő lyukkal.

KÓD	SZÉLESSÉG (MM)			
STHT0-05934	300×45	X	4	3253560059347
STHT0-05936	500×45	X	4	3253560059361

SZALAGSIMÍTÓ SPAKLI



- Kétkomponensű fogantyú, horganyzott acél végekkel a maximális tartósságot.
- Rugalmas rozsdamentes acél penge.
- Felfüggesztő lyukkal ellátott fogantyú.

KÓD	SZÉLESSÉG (MM)			
STHT0-05895	200	X	4	3253560058951
STHT0-05771	250	X	4	3253560057718
STHT0-05776	300	X	4	3253560057763

ROZSDAMENTES SPAKLI



- Kétkomponensű fogantyú, horganyzott acél fejjel.
- Rugalmas rozsdamentes acél penge.
- Felfüggesztő lyukkal ellátott fogantyú.

KÓD	SZÉLESSÉG (MM)			
STHT0-05786	100	X	6	3253560057862
STHT0-05799	125	X	6	3253560057992
STHT0-05864	150	X	6	3253560058647

ROZSDAMENTES ACÉL SPAKLI PH2 BITFEJJEL



- Kétkomponensű fogantyú, horganyzott acél fejjel.
- Rugalmas rozsdamentes acél penge.
- Felfüggesztő lyukkal ellátott fogantyú.

KÓD	SZÉLESSÉG (MM)			
STHT0-28000	100	X	6	3253560280000
STHT0-28034	125	X	6	3253560280345
STHT0-28041	150	X	6	3253560280413

ROZSDAMENTES, HEGYES ACÉL SIMÍTÓ



- Kétkomponensű fogantyú, horganyzott acél végekkel a maximális tartósságért.
- Rugalmas rozsdamentes acél penge.
- Felfüggesztő lyukkal ellátott fogantyú.

KÓD			
STHT0-26089	X	6	3253560260897

ROZSDAMENTES ACÉL SIMÍTÓ BELSŐ SARKOKHOZ



- Sima felületek eléréséhez.
- Tartós, rozsdamentes acélból készült simító. Kétkomponensű fogantyú, felfüggesztő lyukkal. 103°-os szögben, 90°-ig hajlítható.

KÓD			
STHT0-05777	X	4	3253560057770

ROZSDAMENTES ACÉL SIMÍTÓ KÜLSŐ SARKOKHOZ



- Sima felületek eléréséhez.
- Tartós, rozsdamentes acélból készült simító. Kétkomponensű fogantyú, felfüggesztő lyukkal. 80°-os szögben, 90°-ig hajlítható.

KÓD			
STHT0-05622	X	4	3253560056223

ROZSDAMENTES ACÉL SIMÍTÓ LEKEREKÍTETT SARKOKKAL



- Könnyű és rendkívül ellenálló támaszték.
- Kényelmes, kétkomponensű fogantyú.

KÓD	PENGE (MM)			
STHT0-05898	280×130	X	6	3253560058982
STHT0-05899	320×130	X	6	3253560058999

ROZSDAMENTES ACÉL SIMÍTÓ HEGYES SARKOKKAL



- Könnyű és rendkívül ellenálló támaszték.
- Kényelmes, kétkomponensű fogantyú.

KÓD	PENGE (MM)			
STHT0-05900	320×130	X	6	3253560059002

TÁLAK, KEVERŐK ÉS CSISZOLÓK

ROZSDAMENTES ACÉL VAKOLÓTÁLCA



- Lehetővé teszi a felesleges vakolat visszanyerését a spatulára.
- Rozsdamentes acélból készült.

KÓD	HOSSZ (MM)			
STHT0-05867	305	-	6	3253560058678

FESTÉK- ÉS GIPSZKEVERŐ



- Csatlakoztatható 1/2" és 3/8" fúrókhoz. Gyors és egyenletes keverés.

KÓD	ÁTMÉRŐ (MM)			
STHT2-28042	80	-	6	3253562280428
STHT2-28043	100	-	6	3253562280435

GIPSZKARTON ÉLGYALU



- Horganyzott test, öntött talp a simább és precízebb vágásért.
- Az egyszerű és gyors pengeállító sokoldalú használatot tesz lehetővé.
- Lehetővé teszi szilárd és jól illeszkedő kötéseket létrehozását.
- STANLEY volfrámkarbid pengével szállítjuk. Kód: 11-800.

KÓD			
STHT1-05937	-	2	3253561059377

KÉZI CSISZOLÓ



- Bordázott, ellenálló, alumíniumból készült. Tökéletesen kiegyensúlyozott szerkezet. Gumírozott alap.
- A rugós rögzítés szilárdan a helyén tartja a csiszolópapírt.

KÓD	PENGE (MM)			
STHT0-05927	230×80,4	X	4	3253560059279

KÉZI CSISZOLÓ, CSUKLÓS HOSSZABBÍTÓVAL





- Mennyezeten és falakon végzett egyszerű munkához. Bordázott, ellenálló, alumíniumból készült.
- A szorítófej biztonságosan a helyén tartja a csiszolópapírt.
- A csuklós, eloxált alumíniumból készült fogantyú hossza: 120 cm.

KÓD	PENGE (MM)			
STHT0-05928	230×80,4	X	2	3253560059286

10 DB-OS CSISZOLÓPAPÍR CSOMAG





KÓD	LEÍRÁS			
STHT0-05929	K80×10	X	12	3253560059293
STHT0-05930	K120×10	X	12	3253560059309

ASTA TELESCOPICA

- Bordázott, ellenálló, alumíniumból készült.
- 120–290 cm között állítható rúd.
- Professzionális szorító – födécek rögzítéséhez.



KÓD			
STHT1-05932	-	2	3253561059322



DERÉKSZÖGEK–FŰRÉSZEK

T DERÉKSZÖG



- Fekete színű számozások, milliméterben.
- Profilozott vég lapok szekvenciális vágásához 1220 mm-ig.
- Rendkívül rugalmas acélból készült.
- 1,25 cm-es, négyzet alakú profilozás.

KÓD			
STHT1-05894	-	2	3253561058943

KÖRKIVÁGÓ



- Skálabeosztás a sugár pontos beállításához.
- Tökéletes, 25–400 mm átmérőjű, kör alakú nyílások vágására.
- Felfelé vagy lefelé is elforgatható.
- Gyorsan beállítható, világos beosztásokkal.

KÓD			
STHT1-05878	-	4	3253561058783

GIPSZKARTON PANELVÁGÓ



- 12 cm-es gipszkarton vágásához.
- Állítható vágásmélység. 9,5 – 12,5 – 15 mm vastag lapok feldolgozására.
- A dupla penge lehetővé teszi a tábla mindkét oldalának egyidejű vágását.

KÓD			
STHT1-16069	-	4	3253561160691

TARTALÉK KERÉK GIPSZKARTON KIVÁGÓHOZ



KÓD			
STHT0-16131	X	12	3253560161316

GIPSZKARTON FŰRÉSZ



- A hegyes és fogazott penge biztosítja a gyors és pontos vágást.
- Szintetikus anyagból készült ergonomikus markolat.
- Bevont gipszkarton lapok vágásához.

KÓD	HOSSZ (MM)	FOG/INCH			
0-15-556	350	6	X	6	3253560155568

FATMAX® GIPSZKARTON FŰRÉSZ

STANLEY
FATMAX



- A speciális Jet Cut fogazatnak köszönhetően 50%-kal gyorsabban vág a hagyományos fűrészeknél. Ergonomikus, kétkomponensű markolat.
- Éles hegy. A megnövelt vastagságú, edzett penge, megőrzi az élességet – speciálisan gipszkartonhoz.
- 5 kis lyuk, teszi lehetővé a salak optimális eltávolítását a vágás során.

KÓD	HOSSZ (MM)	FOG/INCH			
0-20-556	350	7	X	6	3253560205560

FATMAX® ÖSSZECSUKHATÓ SZŰRŐFŰRÉSZ

STANLEY
FATMAX



- 8 fog/inch-es penge, ideális bevonatos gipszkarton vágásához.
- Speciális 3 élű fogazás, 50%-kal gyorsabb, mint egy hagyományos penge.
- Három állásban rögzíthető pengezár (90°, 135° és 180° között), ideális sarkokban vagy mennyezeten végzett munkákhoz.
- Puha anyagból készült fogantyú. Az összezsukható penge lehetővé teszi a fémfűrész biztonságos tárolását egy szerszámosládában.

KÓD	HOSSZ (MM)	FOG/INCH			
FMHT0-20559	305	8	X	6	3253560205591

VÁGÓ- ÉS HAJLÍTÓFOGÓ



- U alakú profilok és támasztékok rögzítéséhez.
- A szerszám két fémlemez csíkot összehajt, így téglalap alakú vágást végez.
- Acélból készült.

KÓD	Ø FORO (MM)			
15-261	1,0	-	1	5000366152615
15-273	0,6	-	1	5000366152738

HAJLÍTÓFOGÓ GIPSZKARTONFAL SZERELÉSHEZ



- Profilok és támasztékok rögzítéséhez. A szerszám két fémlemez csíkot összehajt, így téglalap alakú vágást végez.
- Acélból készült. Egy kézzel használható.

KÓD	HOSSZ (MM)			
1-69-100	260	-	1	3253561691003

KÜLÖNFÉLE SZERSZÁMOK ÉS KIEGÉSZÍTŐK

GUMIKALAPÁCS



KÓD	FEJ (MM)	HOSSZ (MM)			
STHT1-57100	29 × 29	345	-	4	3253561571008

FÚRÓ ADAPTER GIPSZKARTONHOZ PH2



- Csavarok rögzítéséhez.
- Phillips 2 bithez.

KÓD			
STHT0-16137	X	12	3253560161378

KUPLUNGOS BITBEHAJTÓ ADAPTER



- Csavarok rögzítéséhez.

KÓD			
STHT0-05926	X	6	3253560059262

GIPSZKARTON SZÁLLÍTÓ



- Gumírozott, krómozott acélból készült.
- Lehetővé teszi a gipszkarton táblák könnyű szállítását.
- Párban kapható.

KÓD			
STHT1-05868	-	4	3253561058684

MŰANYAG PANELHORDÓZÓ



- Ideális üveg, fa panelek, gipszkarton lapok stb. szállítására.
- Széles szögű, műanyag fogantyú.

KÓD			
1-93-301	-	6	3253561933011



ELEKTRONIKUS ESZKÖZÖK

Az új felépítésű STANLEY® zöld és vörös sugaras lézerszintezők, lítium akkumulátorral működnek. Nagyobb önállóságot biztosítanak, és nem rendelkeznek a hagyományos újratölthető akkumulátorok memóriahatásával.

A STANLEY® az első gyártók között van, amely lítium akkumulátorokkal szereli fel a lézerszintezőket. Ezzel teljes a kínálatunk a professzionális felhasználók számára. Kínálatunkban megtalálhatók a lézeres szintezők, mérőórák, detektorok, ellenőrző kamerák, infravörös hőmérők és lámpák.

ÚTMUTATÓ A KÍNÁLATUNKHOZ

A STANLEY® FŐBB TÍPUSAI SZINTEZÉSRE ÉS MÉRÉSRE



Forgó



Kereszt



Multiline



Pont



Optikai szintező



Távolságmérő

A LÉZERSZERSZÁMOK 4 FŐ FUNKCIÓJA

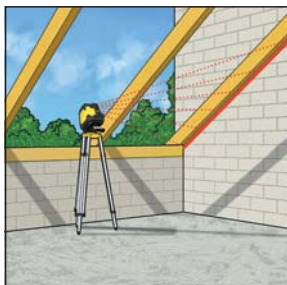

▲ Szögek és dölések mérése



▲ Függőleges és vízszintes vezetővonalak kijelölése

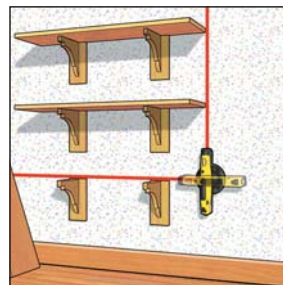

▲ Derékszögek mérése

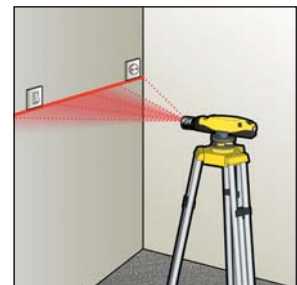

▲ Vízszintes és függőleges mérés/szintezés.

MI IS AZ A LÉZER?

A LÉZER a „Fényerősítés stimulált sugárzáskibocsátással” rövidítése. A lézersugarat egy dióda állítja elő, amely meghatározott hullámhosszú fénysugarat bocsát ki. Minél rövidebb a hullámhossz, annál nagyobb a sugár láthatósága.

IP INDEX

Az IP-index fontos por vagy eső jelenlétében végzett munka során, mivel ez határozza meg a külső anyagok behatolása elleni védelem mértékét. A STANLEY® lézerek IP 54 (por és fröccsenő víz ellen védett) és IP 66 (teljes védelem a por és a bőséges víz behatolása ellen) kategóriájúak.

MI A KÜLÖNBSÉG A VÖRÖS ÉS A ZÖLD SUGÁR KÖZÖTT?

A klasszikus vörössugaras lézerek mellett a STANLEY® zöld sugaras technológiát is használ a termékpalettáján. A STANLEY® zöldsugaras lézer nem a színt módosító szűrőt használ, hanem olyan diódát, amely közvetlenül bocsát ki rövidebb hullámhosszú zöld fényt. A zöldsugár 4-szer fényesebb és jobban látható, így a mérőtávolság megnövekszik. Kültéren vagy intenzív fényviszonyok között is könnyen használható. A zöldsugaras STANLEY® lézerek a 2-es biztonsági osztályba tartoznak.

ÚTMUTATÓ A KÍNÁLATUNKHOZ

VESZÉLYESEK A LÉZEREK?

A lézereket a CEI EN 60825-1 szabvány 7 növekvő veszélyességi osztályba sorolja: 1, 1M, 2, 2M, 3R, 3B, 4. A STANLEY® lézerek az alsóbb osztályokba tartoznak, 1-től 2M-ig.

1. osztály – ésszerűen, előrelátható működési feltételek mellett biztonságos lézerek;

1M osztály – lézerek, amelyek biztonságosak az ésszerűen, előrelátható működési feltételek mellett, azonban veszélyesek lehetnek, ha a felhasználó optikai műszereket alkalmaz a sugárban;

2. osztály – lézerek, amelyeknél a szem védelmét általában védekezési reakciók biztosítják, mint például a szemhéjreflex;

2M osztály – lézerek, amelyeknél a szem védelmét általában védekezési reakciók biztosítják, mint például a szemhéjreflex; a belenézés azonban veszélyes lehet, ha a felhasználó optikai eszközöket használ a sugárban.

LÉZERJAVÍTÁSI GARANCIA ÉS KALIBRÁLÁSI SZOLGÁLTATÁSOK

A STANLEY® garantálja termékek minőségét, és elkötelezett a vásárlók teljes elégedettsége mellett. Minden STANLEY® termékre, típustól függően, 2 év garancia tartozik. A jótállási feltételeket minden használati és karbantartási kézikönyv tartalmazza.

Amennyiben a javítás nem esik a jótállás hatálya alá, a STANLEY® költségbeclést küld a vásárlónak, amelyet a vevő elfogadása céljából visszaigazol. Minden garancián kívül végzett szervizelési munka számlázásra kerül.

A garancia nem terjed ki a véletlen vagy szándékos károkra, amelyek hanyagságból vagy a termék helytelen használatából, illetve vis maiorból erednek. A STANLEY® garancia nem terjed ki a termék vagy alkatrészének elhasználódása esetén sem. A nem a STANLEY® által végzett beavatkozás vagy javítás érvényteleníti a garanciát.

A STANLEY® nyomatékosan javasolja, hogy gyakran ellenőrizze műszerei kalibrációját. A paramétereken kívüli kalibrálás esetén forduljon a szervizhez.



**SEGÍTSÉGÉRT LÉPJEN
KAPCSOLATBA VELÜNK!**

KÜLDJÖN NEKÜNK E-MAILT, ÉS IGYEKSZÜNK SEGÍTENI.



ÚJ, LITHIUM LÉZERSZINTEZŐK

A STANLEY® lézeres szintezők új koncepciójú, lítium akkumulátorokkal működnek. Nagy önállóságot biztosítanak, és nem rendelkeznek a hagyományos újratölthető akkumulátorok memóriahatásával.

Ezenkívül a lítium elemek környezeti szempontból fenntarthatóbb megoldást jelentenek, mint az alkáli elemek. STANLEY® az első gyártók között van, amely lítium akkumulátorokkal szereli fel a lézerszintezőket. Ez lehetővé teszi számunkra, hogy változatossá tegyük kínálatunkat a műszaki jellemzők tekintetében és teljes kínálatot biztosítsunk a professzionális felhasználók számára.

LÉZER SZINTEZŐK

FATMAX® RL750-LG LÍTHIUM FORGÓ LÉZERSZINTEZŐ – ZÖLD SUGÁR

STANLEY
FATMAX



- Önszintező forgó lézeres szintező.
- Rendkívül robusztus, kétkomponensű szerkezet, gumibevonatú sarkokkal.
- Üveg védi a fejet.
- Nagyméretű, csúszásmentes fogantyú.
- Kettős, kézi dőlésszög tartománya: $\pm 10\%$
- 1 forgósugár + 2 függőpont vetítés
- 360°-os szintezés.
- Ütésálló alsó és felső vég, ABS és TPE betétekkel.
- Lézerdiódák 510-530 Nm, 2. osztály.
- Hatótávolság 30 m (detektor használatával 300 m).
- Pontosság: $\pm 1,5$ mm 30 méteren.
- Ellenáll a függőleges vagy állványról való leesésnek 1,5 méteres magasságig.
- Önbeállási idő: ≤ 20 másodperc.
- Önbeállási tartomány: $5^\circ \pm 1^\circ$ (minden irányban).
- Forgási sebesség: 0-150-300-600 rpm.
- Szkenelés $10^\circ / 45^\circ / 90^\circ$ -ban
- Eső és por elleni védelem (IP66)
- Li-Ion akkumulátorral működik.
- Üzemidő: 30 óra.
- 5/8" csatlakozás.
- A csomag tartalma: PRO-STACK, szemüveg, céltábla, távirányító, 2 db AAA elemmel, vevő + bilincs + elemek, akkumulátortöltő, fali tartó.
- Meghosszabbított 2 éves garancia.

LITHIUM

KÓD



FMHT77448-1

-

1

3253561774485

FATMAX® RL700-L LÍTHIUM FORGÓ LÉZERSZINTEZŐ – VÖRÖS SUGÁR

STANLEY
FATMAX



- Önszintező forgó lézeres szintező.
- Rendkívül robusztus, kétkomponensű szerkezet, gumibevonatú sarkokkal.
- Üveg védi a fejet.
- Nagyméretű, csúszásmentes fogantyú.
- Kettős, kézi dőlésszög tartománya: $\pm 10\%$
- 1 forgósugár + 2 függőpont vetítés
- 360°-os szintezés.
- Ütésálló alsó és felső vég, ABS és TPE betétekkel.
- Lézerdiódák 630-680 Nm, 2. osztály.
- Hatótávolság 30 m (detektor használatával 300 m).
- Pontosság: $\pm 1,5$ mm 30 méteren.
- Ellenáll a függőleges vagy állványról való leesésnek 1,5 méteres magasságig.
- Önbeállási idő: ≤ 20 másodperc.
- Önbeállási tartomány: $5^\circ \pm 1^\circ$ (minden irányban).
- Forgási sebesség: 0-150-300-600 rpm.
- Szkenelés $10^\circ / 45^\circ / 90^\circ$ -ban
- Eső és por elleni védelem (IP66)
- Li-Ion akkumulátorral működik.
- Üzemidő: 40 óra.
- 5/8" csatlakozás.
- A csomag tartalma: PRO-STACK, szemüveg, céltábla, távirányító, 2 db AAA elemmel, vevő + bilincs + elemek, akkumulátortöltő, fali tartó.
- Meghosszabbított 2 éves garancia.

LITHIUM

KÓD



FMHT77447-1

-

1

3253561774478

FATMAX® RL600-L LÍTHIUM FORGÓ LÉZERSZINTEZŐ – VÖRÖS SUGÁR

STANLEY
FATMAX



LITHIUM

- Önszintező forgó lézeres szintező.
- Rendkívül robusztus, kétkomponensű szerkezet, gumibevonatú sarkokkal.
- Üveg védi a fejet.
- Nagyméretű, csúszásmentes fogantyú.
- Kettős, kézi dőlésszög tartománya: $\pm 10\%$
- 1 forgósugár + 1 függőleges pont
- 360°-os szintezés.
- Ütésálló alsó és felső vég, ABS és TPE betétekkel.
- Lézerdiódák 630-680 Nm, 2. osztály.
- Hatótávolság 30 m (detektor használatával 300 m).
- Pontosság: $\pm 2,2$ mm 30 méteren.
- Ellenáll a függőleges vagy állványról való leesésnek 1,5 méteres magasságig.
- Önbeállási idő: ≤ 20 másodperc.
- Önbeállási tartomány: $5^\circ \pm 1^\circ$ (minden irányban).
- Forgási sebesség: 0-150-300-600 rpm.
- Szkenelés $10^\circ / 45^\circ / 90^\circ$ -ban
- Eső és por elleni védelem (IP66).
- Li-Ion akkumulátorral működik.
- Üzemidő: 40 óra.
- 5/8" csatlakozás.
- A csomag tartalma: PRO-STACK, szemüveg, céltábla, távirányító, 2 db AAA elemmel, vevő + bilincs + elemek, akkumulátortöltő.
- Meghosszabbított 2 éves garancia.

KÓD



FMHT77449-1

- 1 3253561774492

FATMAX® RL-600 FORGÓ LÉZERSZINTEZŐ – VÖRÖS SUGÁR

STANLEY
FATMAX



- Önszintező forgó lézeres szintező.
- Rendkívül robusztus, kétkomponensű szerkezet, gumibevonatú sarkokkal.
- Üveg védi a fejet.
- Nagyméretű, csúszásmentes fogantyú.
- Kettős, kézi dőlésszög tartománya: $\pm 10\%$
- 1 forgósugár + 1 függőleges pont
- 360°-os szintezés.
- Ütésálló alsó és felső vég, ABS és TPE betétekkel.
- Lézerdiódák 630-680 Nm, 2. osztály.
- Hatótávolság 30 m (detektor használatával 300 m).
- Pontosság: $\pm 2,2$ mm 30 méteren.
- Ellenáll a függőleges vagy állványról való leesésnek 1,5 méteres magasságig.
- Önbeállási idő: ≤ 20 másodperc.
- Forgási sebesség: 0-150-300-600 rpm.
- Eső és por elleni védelem (IP54).
- 2 db D típusú elemmel működik.
- Üzemidő: 30 óra.
- 5/8" csatlakozás.
- A csomag tartalma: PRO-STACK, elemek, céltábla, szemüveg, detektor, detektortartó
- Meghosszabbított 2 éves garancia.

KÓD



FMHT77446-1

- 1 3253561774461

FATMAX® DETEKTOROK FORGÓ LÉZERSZINTEZŐKHOZ

STANLEY
FATMAX



- Használható lejtők digitális kiszámítására a közvetlen leolvasóval.
- A leolvasók érzékelik a magasságkülönbségeket mm-ben.
- 2 akusztikus riasztás – 4 pontossági szint (1-2-5-10 mm).
- Hatótávolság: 300 méter.
- Gumírozott szerkezet a hosszabb élettartamért.
- A dupla háttérvilágítású vevőablak könnyebben és gyorsabban leolvasható.
- Mágnesek a fémszerkezetekhez való rögzítéshez.
- Áthelyezhető nullapont.

KÓD	LEÍRÁS			
FMHT77652-0	Detektor forgó lézerszintezőkhöz – zöld sugár	X	1	3253560776527
FMHT77653-0	Detektor forgó lézerszintezőkhöz – piros sugár	X	1	3253560776534

DETEKTOR ZÖLDSUGARÚ FORGÓ LÉZERSZINTEZŐKHOZ

STANLEY
FATMAX



- Detektor zöldsugaras lézerszintezőhöz.
- Hatótávolság: 300 méter. Két pontossági szint: közepes (1,3 mm) és nagy (2,5 mm). Állványra szerelhető tartó.
- LCD képernyő 2 fokozatú hangjelzéssel.

KÓD			
FMHT1-74266	-	1	3253561742668

DETEKTOR VÖRÖSSUGARÚ FORGÓ LÉZERSZINTEZŐKHOZ



- Detektor vörössugaras lézerszintezőhöz.
- Hatótávolság: 300 méter. Két pontossági szint: közepes (1,3 mm) és nagy (2,5 mm). Állványra szerelhető tartó.
- LCD képernyő 2 fokozatú hangjelzéssel.

KÓD			
1-77-133	-	1	3253561771330

FATMAX® X3G TÖBBVONALAS LÉZERSZINTEZŐ – ZÖLD SUGÁR

STANLEY
FATMAX



LITHIUM

- 3 zöld sugarat bocsát ki, amelyek 360°-ban metszik egymást.
- Hatótávolság: 35 méter / 50 méter detektorral.
- Pontosság: ± 3 mm 10 méteren.
- Útésálló, gumírozott tok, újratölthető akkumulátorral.
- A pulzáló üzemmód lehetővé teszi a detektorral való használatot (nem tartozék).
- Inga zár.
- Nagyméretű sugárkibocsátó ablak.
- Eső és por elleni védelem (IP54).
- 1/4" és 5/8" csatlakozás.
- Li-Ion akkumulátorral működik.
- A csomag tartalma: akkumulátortöltő, céltábla, szemüveg, FATMAX® mágneses tartó, PRO-STACK hordtáska, interaktív kézikönyv QR kóddal, FATMAX® állítható mágneses támasz, biztonsági kézikönyv, használati utasítás.
- Meghosszabbított 2 éves garancia.



KÓD

FMHT1-77356



- 1 3253561773563

FATMAX® X3R TÖBBVONALAS LÉZERSZINTEZŐ – VÖRÖS SUGÁR

STANLEY
FATMAX



LITHIUM

- 3 vörös sugarat bocsát ki, amelyek 360°-ban metszik egymást.
- Hatótávolság: 20 méter / 50 méter detektorral.
- Pontosság: ± 3 mm 10 méteren.
- Útésálló, gumírozott tok, újratölthető akkumulátorral.
- A pulzáló üzemmód lehetővé teszi a detektorral való használatot.
- Inga zár.
- Nagyméretű sugárkibocsátó ablak.
- Eső és por elleni védelem (IP54).
- 1/4" és 5/8" csatlakozás.
- Li-Ion akkumulátorral működik.
- A csomag tartalma: akkumulátortöltő, céltábla, szemüveg, FATMAX® mágneses tartó, PRO-STACK hordtáska, interaktív kézikönyv QR kóddal, FATMAX® állítható mágneses támasz, biztonsági kézikönyv, használati utasítás.
- Meghosszabbított 2 éves garancia..



KÓD

FMHT1-77357



- 1 3253561773570

FATMAX® SLGi-2V 360°-OS ZÖLD SUGARÚ LÉZERSZINTEZŐ + 2 FÜGGŐLEGES VONALLAL 90°-BAN

STANLEY
FATMAX



LITHIUM

- 360°-os vízszintes vonalvetítés + 2 függőleges vonal 120°-os ívvel és 90°-os szöggel + 1 függőpon.t
- 1 éles függőleges vonalvetítés, az igazításokhoz és vízvezeték-szereléshez.
- Elülso mágnes – lehetővé teszi a közvetlen rögzítést fém sínekre.
- Pulzáló fény, detektorral való használatra – kiterjeszti a sugárzási hatótávolságot.
- Lézerdiódák 510-530 Nm, 2. osztály.
- Hatótávolság: 30 méter / 50 méter detektorral.
- Pontosság: ± 3 mm 10 méteren.
- Önbeállási tartomány: ± 4°.
- Önbeállási idő: ≤ 5 másodperc.
- Gumírozott tok, 1,5 méterről leejtve ütésálló.
- Eső és por elleni védelem (IP54).
- Ingazár – megelőzi a belső alkatrészek sérülését.
- 1/4" és 5/8" csatlakozás.
- Li-Ion akkumulátorral működik.
- Üzemidő: 8 óra (csak vízszintes vonalvetítésnél).
- A csomag tartalma: PRO-STACK tok, céltábla, szemüveg, állvány, állítható mágneses FATMAX®, akkumulátortöltő.
- Meghosszabbított 2 éves garancia.

KÓD



FMHT77617-1

-

1

3253561776175

FATMAX® SLGi-2V 360°-OS VÖRÖS SUGARÚ LÉZERSZINTEZŐ + 2 FÜGGŐLEGES VONALLAL 90°-BAN – VÖRÖS SUGÁR

STANLEY
FATMAX



- 360°-os vízszintes vonalvetítés + 2 függőleges vonal 120°-os ívvel és 90°-os szöggel + 1 függőpont.
- Hatótávolság: 20 méter.
- Pontosság: ± 3 mm 10 méteren.
- 1 éles függőleges vonalvetítés, az igazításokhoz és vízvezeték-szereléshez.
- Elülso mágnes – lehetővé teszi a közvetlen rögzítést fém sínekre.
- Pulzáló fény, detektorral való használatra – és a sugárzási hatótávolságot 50 méterre növeli.
- Masszív, gumírozott tok, 1,5 méterről leejtve ütésálló.
- Eső és por elleni védelem (IP54).
- Ingazár – megelőzi a belső alkatrészek sérülését.
- 1/4" és 5/8" csatlakozás.
- 2. osztályú lézerek.
- A csomag tartalma: céltábla, szemüveg, elemek, biztonsági kézikönyv, PRO-STACK tok.
- Meghosszabbított 2 éves garancia..

KÓD



FMHT1-77416

-

1

3253561774164

FATMAX® 5 PONTOS LÉZERSZINTEZŐ SPR-5 – VÖRÖS SUGÁR

STANLEY
FATMAX



- 5 független pontot vetít ki, amelyek közül 2 jól látható vízszintes, szintezéshez és négyzetesítéshez.
- Pontosság: ± 3 mm 10 méteren.
- Hatótávolság: 30 méter.
- Beépített mágneses alap – lehetővé teszi a közvetlen rögzítést fém tartókra.
- Masszív, teljesen gumírozott tok. 1,5 méterről leejtve ütésálló.
- Ingazár funkció – biztonságos szállítást tesz lehetővé.
- Eső és por elleni védelem (IP54).
- 1/4" és 5/8" csatlakozás.
- Üzemidő: 40 óra.
- A csomag tartalma: L alakú mágneses tartó, céltábla, szemüveg, alkáli elemek, biztonsági kézikönyv és hordtáska.
- A használati és karbantartási kézikönyv elérhető a weboldalon.



KÓD

FMHT1-77413



- 1 3253561774133

FATMAX® 5 PONTOS LÉZERSZINTEZŐ SPG5 – ZÖLD SUGÁR

STANLEY
FATMAX



LITHIUM

- 5 egymástól független pontvetítés. 3 vízszintes, jól látható ponttal, szintezéshez és négyzetesítéshez és 2 függőponttal.
- Hatótávolság: 45 méter.
- Pontosság: ± 2 mm 10 méteren.
- Önbeállási tartomány: $\pm 4^\circ$
- Mágneses talp, az acélhoz való tapadáshoz. 1/4" + 5/8" dupla csatlakozás.
- Eső és por elleni védelem (IP54).
- Ütésálló, gumírozott ház.
- Ingazár a biztonságos szállításért.
- Tápellátás: Li-Ion akkumulátorok.
- A csomag tartalma: céltábla, L-állvány, töltő, hordtáska.



KÓD

FMHT77596-1



- 1 3253561775963

FATMAX® 5 PONTOS KERESZTSUGARAS LÉZERSZINTEZŐ SCGi-P5 – ZÖLD SUGÁR

STANLEY
FATMAX



LITHIUM

- Akár 150°-os keresztetsugár vetítés vízszintesen és függőlegesen is + 5 pont (2 pont a jó láthatóságért + 3 pont a szintezéshez és négyzetegésítéshez).
- Beépített mágneses alap – a közvetlen fém tartókhoz való rögzítéshez, lehetővé teszi a sugárkivetítést, egyszerre 3 különböző falra.
- Pulzáló fény, detektorral való használatra – kiterjeszti a sugárzási hatótávolságot.
- Lézerdiódák 510-530 Nm, 2. osztály.
- Hatótávolság: vonal: 30 méter (50 méter detektorral); pont: 45 méter.
- Pontosság: ± 3 mm 10 méteren.
- Önbeállási tartomány: ± 4°.
- Önbeállási idő: ≤ 5 másodperc.
- Gumírozott tok, 1,5 méterről leejtve ütésálló.
- Eső és por elleni védelem (IP54).
- 1/4" és 5/8" csatlakozás.
- Ingazár – megelőzi a belső alkatrészek sérülését.
- 1/4" és 5/8" csatlakozás.
- Li-Ion akkumulátorral működik.
- Üzemidő: 10 óra (csak vízszintes vonalak); 20 óra (3 pont)
- A csomag tartalma: PRO-STACK, céltábla, szemüveg, állítható mágneses tartó, akkumulátor töltő.

KÓD



FMHT77598-1

-

1

3253561775987

FATMAX® 5 PONTOS KERESZTSUGARAS LÉZERSZINTEZŐ SCR-P5 – VÖRÖS SUGÁR

STANLEY
FATMAX



- 5 egymástól független pontot plusz egy vízszintes és egy függőleges vonalat vetít.
- Két 150 fokos keresztirányú lézersugár.
- 2 jól látható dőlésszöget vetít ki.
- 3 pont lehetővé teszi az egyenlítést és a felosztást.
- Az eszköz gyorsan és egyszerűen aktiválható.
- Beépített mágneses alap – a közvetlen fém tartókhoz való rögzítéshez, lehetővé teszi a sugárkivetítést, egyszerre 3 különböző falra.
- Hatótávolság: 15 méter / 50 méter vevővel.
- Pontosság: ± 3 mm 10 méteren.
- A pulzáló fény lehetővé teszi a detektorral való használatát.
- Masszív, teljesen gumírozott tok.
- Eső és por elleni védelem (IP 54).
- 1/4" és 5/8" csatlakozás.
- Ingazár funkció a belső alkatrészek károsodásának megelőzése érdekében.
- Üzemidő: több mint 25 óra
- A csomag tartalma: FATMAX® állítható mágneses tartó, céltábla, szemüveg, alkáli elemek, biztonsági kézikönyv és PRO-STACK.
- A használati és karbantartási kézikönyv elérhető a weboldalon.

KÓD



FMHT1-77415

-

1

3253561774157

FATMAX® 2 PONTOS KERESZTSUGARAS LÉZERSZINTEZŐ SCGi-P2 – ZÖLD SUGÁR

STANLEY
FATMAX



LITHIUM

- Akár 150°-os kereszt vetítése vízszintesen és függőlegesen is + 2 független függőleges pont vetítése, kiváló láthatósággal.
- Beépített mágneses alap – a fém tartókhoz való közvetlen rögzítéshez, lehetővé teszi a sugárkivetítést, egyszerre 3 különböző falra.
- Pulzáló fény, detektorral való használatra – kiterjeszti a sugárzási hatótávolságot.
- Lézerdiódák 510-530 Nm, 2. osztály.
- Hatótávolság: vonal: 30 méter (50 méter detektorral); pont: 45 méter.
- Pontosság: ± 3 mm 10 méteren.
- Önbeállási tartomány: ± 4°.
- Önbeállási idő: ≤ 5 másodperc.
- Gumírozott tok, 1,5 méterről leejtve ütésálló.
- Eső és por elleni védelem (IP54).
- Ingazár – megelőzi a belső alkatrészek sérülését.
- 1/4" és 5/8" csatlakozás.
- Li-Ion akkumulátorral működik.
- Üzemidő: 10 óra (vízszintes vonalak); 20 óra (2 pont)
- A csomag tartalma: PRO-STACK, céltábla, szemüveg, FATMAX® állítható mágneses tartó, akkumulátortöltő

KÓD



FMHT77597-1

- 1 3253561775970

FATMAX® 2 PONTOS KERESZTSUGARAS LÉZERSZINTEZŐ SCR-P2 – VÖRÖS SUGÁR

STANLEY
FATMAX



- Nagyméretű kereszt vetítés vízszintesen és függőlegesen + 2 független pont vetítés.
- Két 150 fokos keresztirányú lézersugár.
- 2 jól látható dőlésszöget vetít ki.
- Az eszköz gyorsan és egyszerűen aktiválható.
- Beépített mágneses alap – a fém tartókhoz való közvetlen rögzítéshez, lehetővé teszi a sugárkivetítést, egyszerre 3 különböző falra.
- Hatótávolság: 15 méter / 50 méter vevővel.
- Pontosság: ± 3 mm 10 méteren.
- A pulzáló fény lehetővé teszi a detektorral való használatát.
- Masszív, teljesen gumírozott tok.
- Eső és por elleni védelem (IP 54).
- 1/4" és 5/8" csatlakozás.
- Üzemidő: több mint 30 óra
- A csomag tartalma: FATMAX® állítható mágneses tartó, céltábla, szemüveg, alkáli elemek, biztonsági kézikönyv és PRO-STACK.
- A használati és karbantartási kézikönyv elérhető a weboldalon.

KÓD



FMHT1-77414

- 1 3253561774140

KERESZTSUGARAS LÉZERSZINTEZŐ KÉSZLET

STANLEY
FATMAX



- Önszintező, egyetlen gombbal négy különböző funkció közötti lehet váltani: vízszintes vonal, függőleges vonal, kereszt vonal, fix kereszt vonal, (az önszintező funkciót nem számolva). Lézerdióda 635 Nm, 2M osztályú lézer. Pontosság: ±4 mm 10 méteren. Hatótávolság: 10 méter. 3 db AA alkáli elemmel működik.
- A csomag tartalma: CLLi lézerszintező, 2,78 m-es 3 részes teleszkópos rúd, céltábla, L-állvány, akkumulátorok, hordtáska, kézikönyv.

KÓD



1-77-123

X 1 3253561771231

FATMAX® FCL-Gi KERESZTSUGARAS LÉZERSZINTEZŐ – VÖRÖS SUGÁR

STANLEY
FATMAX



LITHIUM

- 150°-os szélességű kereszt vetítés, a felület gyors és nagy lefedéséhez.
- Mágneses alap – lehetővé teszi a közvetlen rögzítést fémszerkezetekre.
- Pulzáló fény, detektorral való használatra – kiterjeszti a sugárzási hatótávolságot.
- Lézerdiódák 510-530 Nm, 2. osztály.
- Hatótávolság: 30 méter / 50 méter detektorral.
- Pontosság: ± 3 mm 10 méteren.
- Önbeállási tartomány: $\pm 4^\circ$.
- Önbeállási idő: ≤ 5 másodperc.
- Gumírozott tok, 1,5 méterről leejtve ütésálló.
- Eső és por elleni védelem (IP54).
- Ingazár – megelőzi a belső alkatrészek sérülését.
- 1/4" és 5/8" csatlakozás.
- Li-Ion akkumulátorral működik.
- Üzemidő: 10 óra (vízszintes vonalak).
- A csomag tartalma: PRO-STACK, céltábla, FATMAX® állítható mágneses tartó, akkumulátortöltő és szemüveg.



KÓD



FMHT77595-1

- 1 3253561775956

FATMAX® FCL-G KERESZTSUGARAS LÉZERSZINTEZŐ ALKÁLI ELEMekkel – ZÖLD SUGÁR

STANLEY
FATMAX



- 150°-os szélességű kereszt vetítés, a felület gyors és nagy lefedéséhez.
- Pulzáló fény, detektorral való használatra – kiterjeszti a sugárzási hatótávolságot.
- Hatótávolság: 20 méter / 50 méter detektorral.
- Lézer dióda 510–530 Nm
- Pontosság: ± 3 mm 10 méteren.
- Önbeállási tartomány: $\pm 4^\circ$.
- Önbeállási idő: ≤ 5 másodperc.
- Rendkívül robusztus, gumival borított tok.
- Eső és por elleni védelem (IP54).
- Mágneses alap – lehetővé teszi a közvetlen rögzítést fémszerkezetekre.
- Ingazár – megelőzi a belső alkatrészek sérülését.
- 1/4" és 5/8" csatlakozás.
- 2. osztályú lézerek.
- 4 db AA alkáli elemmel működik.
- Üzemidő: 5 óra (egy vonal)
- A csomag tartalma: tok, L-állvány, elemek.



KÓD



FMHT77586-1

- 1 3253561775864

FATMAX® FCL-R KERESZTSUGARAS LÉZERSZINTEZŐ ALKÁLI ELEMEKKEL – ZÖLD SUGÁR

STANLEY
FATMAX



- 150°-os szélességű kereszt vetítés, a felület gyors és nagy lefedéséhez.
- Pulzáló fény, detektorral való használatra – kiterjeszti a sugárzási hatótávolságot.
- Hatótávolság: 15 méter (50 méter detektorral).
- Lézer dióda 620-680 Nm
- Pontosság: ± 3 mm 10 méteren.
- Önbeállási tartomány: ± 4°.
- Önbeállási idő: ≤ 5 másodperc.
- Rendkívül robusztus, gumival borított tok.
- Eső és por elleni védelem (IP54).
- Mágneses alap – lehetővé teszi a közvetlen rögzítést fémszerkezetekre.
- Ingázár – megelőzi a belső alkatrészek sérülését.
- 1/4" és 5/8" csatlakozás.
- 2. osztályú lézerek.
- 4 db AA alkáli elemmel működik.
- Üzemidő: 25 óra (vízszintes vonal).
- A csomag tartalma: tok, L-állvány, elemek.

KÓD



FMHT77585-1

-

1

3253561775857

DETEKTOR ZÖLD SUGARÚ LÉZERSZINTEZŐHÖZ

STANLEY
FATMAX



- Detektor az összes pulzáló zöldsugarú lézerszintezőhöz.
- Hatótávolság: 50 méter.
- Két pontossági szint: közepes (1,3 mm) és nagy (2,5 mm).
- Állványra szerelhető tartó. LCD képernyő 2 fokozatú hangjelzéssel.

KÓD



FMHT1-74267

-

1

3253561742675

LD 100 DETEKTOR, CL 2XTI LÉZERSZINTEZŐHÖZ



- Pulzáló vörössugarú lézerszintezőhöz.
- UBeltéri és kültéri használatra. Hatótávolság: akár 30 méter. LCD képernyő.
- 2 fokozatú hangjelző. Pontosság ± 1 mm. 1 db 9 V-os alkáli elemmel működik.

KÓD



1-77-023

-

1

3253561770234

LD200 DETEKTOR VÖRÖS SUGARÚ LÉZERSZINTEZŐHÖZ

STANLEY
FATMAX



- Pulzáló vörössugarú lézerszintezőhöz.
- Beltéri és kültéri használatra. Felhasználási tartomány 50 m. LCD képernyő. 2 fokozatú hangjelző. Állványra szerelhető. Tápellátás: 2 db AAA alkáli elem. Vételi sáv: átlagos $\pm 1,3$ mm – szélesség $\pm 2,5$ mm.

KÓD



1-77-132

-

1

3253561771323

CL 2XTI KERESZTSUGARAS LÉZERSZINTEZŐ KÉSZLET

STANLEY
FATMAX



- Beltéri használatra (kültéri detektorral).
- Pulzáló fény, detektorral való használatra.
- Önszintező, 2 lézervonalat vetít (vízszintes és függőleges).
2 db 635 Nm lézerdioda, 1M osztályú lézer.
- Sistema di blocco del pendolo per il trasporto.
- Pontosság: ± 3 mm 10 méteren. Hatótáv: 25 méter. AA alkáli elemekkel működik.
- Eső és por elleni védelem (IP54).
- A csomag tartalma: CL 2XTi lézerszintező, teleszkópos rúd/állvány, mágneses tartó, detektor, mini állvány, céltábla, akkumulátorok, hordtáska, kézikönyv.

KÓD



1-77-121

X

1

3253561771217

SPL3 TÖBBPONTOS LÉZERSZINTEZŐ – VÖRÖS SUGÁR



- Önszintező, 3 pontot vetít: 1 \times függőleges, 1 \times vízszintes és 1 \times lent.
- Lézerdiodák: 635 Nm, 2. osztály.
- Hatótávolság: 30 méter.
- Új Quicklink többirányú rögzítéssel szállítjuk.
- Pontpontosság: $\pm 0,3$ mm/m (függőlegesen és vízszintesen); $\pm 0,6$ mm/m (lent).
- Önszintezési tartomány $\pm 4^\circ$.
- Önbeállási idő: ≤ 5 másodperc.
- Ingazár funkció – biztonságos szállítást tesz lehetővé.
- Gumi bevonat – IP50 védelmi besorolás.
- Ellenáll 0,5 méteres leejtésnek
- 1/4" csatlakozás – 2 db AA elemmel működik.
- Üzemidő: 40 óra.
- A csomag tartalma: új Quicklink többirányú rögzítés, elemek, tok, kézikönyv.

KÓD



STHT77503-1

-

1

3253561775031

STANLEY CUBIX™ KERESZTSUGARAS LÉZERES SZINTEZŐ – ZÖLD SUGÁR



- Önszintező lézer – 90°-os szögben keresztet vetít.
- Három állású gomb.
- 1/4" csatlakozás – 2 db AA elemmel működik.
- Hatótávolság: 16 méter.
- 2. osztályú lézerek.
- Vonalpontosság: ±4,5 mm 10 méteren.
- Lézerdióda: 510 Nm.
- Ingazár funkció – biztonságos szállítást tesz lehetővé.
- Gumi bevonat – IP50 védelmi besorolás.
- Önbeállási tartomány: ± 4°.
- Önbeállási idő: ≤ 5 másodperc.
- Ellenáll 0,5 méteres leejtésnek
- Üzemidő: 10 óra.
- A csomag tartalma: új Quicklink többirányú rögzítés, alkáli elemek, tok, kézikönyv.

KÓD



STHT77499-1

-

1

3253561774997

STANLEY CUBIX™ KERESZTSUGARAS LÉZERES SZINTEZŐ – VÖRÖS SUGÁR



- Önszintező lézer – 90°-os szögben keresztet vetít.
- Három állású gomb.
- 1/4" csatlakozás – 2 db AA elemmel működik.
- Hatótávolság: 12 méter.
- 2. osztályú lézerek.
- Vonalpontosság: ±4,5 mm 10 méteren.
- Lézerdióda: 635 Nm.
- Ingazár funkció – biztonságos szállítást tesz lehetővé.
- Gumi bevonat – IP50 védelmi besorolás.
- Önbeállási tartomány: ± 4°.
- Önbeállási idő: ≤ 5 másodperc.
- Ellenáll 0,5 méteres leejtésnek
- Üzemidő: 20 óra.
- A csomag tartalma: új Quicklink többirányú rögzítés, alkáli elemek, tok, kézikönyv.

KÓD



STHT77498-1

-

1

3253561774980

STANLEY CROSS90™ KERESZTSUGARAS LÉZERES SZINTEZŐ – ZÖLD SUGÁR



- Önszintező lézer – 90°-os kereszt sugarat + 90° függőleges sugarat vetít.
- Három állású gomb.
- 1/4" csatlakozás – 2 db AA elemmel működik.
- 2. osztályú lézerek.
- Lézerdióda: 510 Nm.
- Ingazár funkció – biztonságos szállítást tesz lehetővé.
- Gumi bevonat – IP50 védelmi besorolás.
- Hatótávolság: 16 méter.
- Vonalpontosság: ± 5 mm 10 méteren.
- Önbeállási tartomány: ± 4°.
- Önbeállási idő: ≤ 5 másodperc.
- Ellenáll 0,5 méteres leejtésnek
- Üzemidő: 4 óra.
- A csomag tartalma: új Quicklink többirányú rögzítés, alkáli elemek, tok, kézikönyv.

KÓD



STHT77592-1

-

1

3253561775925

STANLEY CROSS90™ KERESZTSUGARAS LÉZERES SZINTEZŐ – VÖRÖS SUGÁR



- Önszintező lézer – 90°-os keresztsugarat + 90° függőleges sugarat vetít.
- Három állású gomb.
- 1/4" csatlakozás – 2 db AA elemmel működik.
- 2. osztályú lézerek.
- Lézerdióda: 635 Nm
- Ingazár funkció – biztonságos szállítást tesz lehetővé.
- Gumi bevonat – IP50 védelmi besorolás.
- Portata: 12 metri.
- Vonalpontosság: ± 5 mm 10 méteren.
- Önbeállási tartomány: ± 4°.
- Önbeállási idő: ≤ 5 másodperc.
- Ellenáll 0,5 méteres leejtésnek
- Üzemidő: 9 óra.
- A csomag tartalma: új Quicklink többirányú rögzítés, alkáli elemek, tok, kézikönyv.

KÓD



STHT77502-1

-

1

3253561775024

CROSS 360™ KERESZTSUGARAS LÉZERES SZINTEZŐ – ZÖLD SUGÁR



- Önszintező, vízszintes és függőleges szintezéshez.
- 360°-os vízszintes vonalat vetít, amelyet egy függőleges vonal metsz.
- 2. osztályú lézerek.
- Lézerdióda: 510 Nm.
- Hatótávolság: 25 méter.
- Pontosság: ±4 mm 10 méteren.
- Önbeállási tartomány: ± 4°.
- Önbeállási idő: ≤ 5 másodperc.
- Ingazár funkció – biztonságos szállítást tesz lehetővé.
- Gumi bevonat – IP50 védelmi besorolás.
- Ellenáll 0,5 méteres leejtésnek
- 1/4" csatlakozás – 4 db AA elemmel működik.
- Üzemidő: 5 óra.
- A csomag tartalma: új Quicklink többirányú rögzítés, elemek, tok, kézikönyv.

KÓD



STHT77594-1

-

1

3253561775949

CROSS 360™ KERESZTSUGARAS LÉZERES SZINTEZŐ – VÖRÖS SUGÁR



- Önszintező, vízszintes és függőleges szintezéshez.
- 360°-os vízszintes vonalat vetít, amelyet egy függőleges vonal metsz.
- 2. osztályú lézerek.
- Lézerdióda: 635 Nm
- Portata: 20 metri.
- Pontosság: ±4 mm 10 méteren.
- Önbeállási tartomány: ± 4°.
- Önbeállási idő: ≤ 5 másodperc.
- Ingazár funkció – biztonságos szállítást tesz lehetővé.
- Gumi bevonat – IP50 védelmi besorolás.
- Ellenáll 0,5 méteres leejtésnek
- 1/4" csatlakozás – 4 db AA elemmel működik.
- Üzemidő: 10 óra.
- A csomag tartalma: új Quicklink többirányú rögzítés, elemek, tok, kézikönyv.

KÓD



STHT77504-1

-

1

3253561775048

CROSS 360™ KERESZTSUGARAS LÉZERES SZINTEZŐ KÉSZLET + HÁROMLÁBÚ FOTÓ ÁLLVÁNY



- A készlet egy Cross 360™ keresztsugaras vörös sugaras lézeres szintezőből áll (kód: STH77504-1) + háromlábú fotó állvány (kód: 1-77-201) + hordtáska + Quicklink többirányú rögzítés

KÓD			
STHT77640-1	-	1	3253561776403

FÉLAUTOMATIKUS LÉZER SZINTEZŐ – VÖRÖS SUGÁR



- Vízszintes önszintező forgó lézeres szintező – kézi függőleges szintező.
- Függőleges pont.
- Lézerdióda 635 Nm, 2. osztály.
- Hatótávolság: 30 méter (240 méter detektorral).
- Vonalpontosság: ± 6 mm 30 méteren.
- Önszintezési tartomány: $\pm 3^\circ$.
- Önbeállási idő: ≤ 20 másodperc.
- Forgási sebesség: 0-150-300-600 rpm.
- Akár 50 cm magas leejtésnek is ellenáll.
- Gumirozott bevonat – eső és por elleni védelem (IP54).
- Ingazár a biztonságos szállításért.
- Szintező buborék.
- Működési hőmérséklet: $-10^\circ/50^\circ$.
- Üzemidő: 20 óra.
- 5/8" csatlakozás.
- 2 db D típusú elemmel működik.
- A csomag tartalma: detektor, detektortartó, táska, szemüveg, céltábla, elemek
- Meghosszabbított 2 éves garancia.

KÓD			
STHT77616-0	-	1	3253560776169

KERESZTLÉZER – VÖRÖS SUGÁR



- Gumibevonatú tok, IP50 védelmi besorolás.
- Hatótávolság: 10 méter. Vonalpontosság: ± 6 mm 10 méteren.
- Ingazár két pozícióban: be és ki.
- Vörös dióda, 2. osztály, 635-650 Nm
- Önszintezési tartomány: 4° .
- Önbeállási idő: 5 másodperc.
- Üzemidő: 40 óra.
- Állvány csatlakozás: 1/4".
- A csomag tartalma: lézeres vízszintező, L-alakú mágneses tartó, elemek
- Áramellátás: 2 db AA elem.

KÓD			
STHT77611-0	X	2	3253560776114

MANUÁLIS FALI LÉZER



- A lézersugarat egy felületre vetíti.
- A fali konzol lehetővé teszi a műszer 360°-os elfordítását.
- Ideális képek, polcok, állványok rögzítésére...
- Működési távolság: 4,5 méter.
- Pontosság: 3 mm 3 méternél a műszertől jobbra vagy függőlegesen lévő vonalaknál / 6 mm 3 méternél a műszertől balra eső vonalaknál.
- Lézerdiódák 630-680 Nm, 2. osztály.
- Áramellátás: 2 db AA elem.
- A csomag tartalma: fali konzol, elemek.

KÓD			
STHT1-77148	-	2	3253561771484

ALUMÍNIUM TRIPOD – TPE 1



- Dupla lábak (az első részen rack típusú, a második részen teleszkópos).
- Reteszeltető, gyorskioldású, hosszabbítható lábak. 102–292 cm-ig bővíthető. Hordozó heveder.
- 5/8" csatlakozás. M, csúszásmentes gumibetétekkel és állítható lábakkal.

KÓD			
1-77-164	-	1	3253561771644

TRIPOD LÉZERSZÍNTEZŐKHÖZ



- Nagyon robusztus alumínium test.
- A kihúzható elemek gyorsan reteszeltetőek.
- 90-173 cm-ig bővíthető.

KÓD			
1-77-131	-	1	3253561771316

STANDARD ALUMÍNIUM TRIPOD – TP1



- A kihúzható elemek gyorsan reteszeltetőek.
- 74,6-153 cm-ig bővíthető.
- 5/8" csatlakozás.

KÓD			
STHT77625-1	-	1	3253561776251

ÁLLÍTHATÓ FEJŰ TRIPOD



- Fémből és szintetikus anyagból készült.
- Állító adapterrel.
- A kihúzható elemek gyorsan reteszelhetőek.
- A magassága 97,15-től 247 cm-ig állítható.
- 1/4" csatlakozó.

KÓD			
STHT77643-1	-	1	3253561776434

FOTÓ/MŰSZER ÁLLVÁNY – ALU5025



- Alumínium kivitelben, állvánnyal, lézeres mérő- és szintezőgépekhez..
- Magassága 50–150 cm között állítható.
- 1/4" csatlakozó. Állítható adapterrel, 1/4"-os csatlakozáshoz használható.
- Beépített libellákkal.

KÓD			
1-77-201	-	1	3253561772016

TELESZKÓPOS TRIPOD 5 SEKCIÓVAL



- 3,6 méter, alumíniumból készült. Kombinált rendszer csavaros szelvényekkel + teleszkópos szelvény. Összecsukható állvány, lézeres vízszintező tartó.

KÓD			
1-77-022	-	1	3253561770227

PROFESSZIONÁLIS, TELESZKÓPOS TARTÓRÚD



- A kereszt sugaras lézerekkel használható szintbeállító rendszer, .
- 3 szekciós rúd, utolsó elem rugóval, támasztékkal.
- Maximális magasság: 2,78 méter.

KÓD			
1-77-221	-	1	3253561772214

„MPOLE“ TELESZKÓPOS RÚD – 3,30 MÉTERES



- 3,30 méteres teleszkópos rúd CL90 tartóval és nylon tokkal.
- Csatlakozás: 1/4" M × 5/8" M.

KÓD			
1-77-184	-	1	3253561771842

AR 51 SZINTEZŐ LÉC



- Teleszkópos alumínium rúd. 5 méteres, 5 szakaszból áll.
- Rendkívül robusztus. Elöl centiméteres, hátul milliméteres beosztásokkal.

KÓD			
1-77-161	-	1	3253561771613

„BL 1“ ALUMÍNIUM RÚD KÖZVETLEN LEOLVASÁSHOZ



- Nulla pontot állít be. Lehetővé teszi a pozitív és negatív különbségek megállapítását a nulla ponthoz képest. 137–250 cm között állítható.

KÓD			
06-TLM	-	1	5902013927280

FATMAX® MÁGNESES KONZOL

STANLEY
FATMAX



- 20 cm magasságállítás. Ideális a mennyezethez való rögzítéshez.
- Állítható alaplap precíziós beállítással – függőleges felületekhez csatlakoztatható.
- Mágneses talp, amely segítségével közvetlenül rögzíthető fém felületekre.
- Gumiveveder a nem mágneses fémoszlopokhoz és tartókhoz való gyors és biztos rögzítéshez.
- 1/4" és 5/8" csatlakozó.

KÓD			
FMHT1-77435	-	1	3253561774355

LGA1 ADAPTER FERDE BEÁLLÍTÁSHOZ



· 5/8" csatlakozás. F és M. Fokozatjelző. Döntés 180°-ig.

KÓD			
1-77-168	-	1	3253561771682

ADAPTER 1/4–5/8



· Alumínium többfunkciós adapter a lézerszintező állványra való rögzítéséhez (1/4")
 · Magasság 2 cm.
 · Csatlakozások: 1/4" anya és 5/8" apa.

KÓD			
1-77-128	-	1	3253561771286

CÉLTÁBLA



· Méretek: 100 × 70 mm.

KÓD	LEÍRÁS			
1-77-170	Céltábla vörös lézerekhez	-	1	3253561771705
STHT1-77368	Céltábla zöld lézerekhez	-	1	3253561773686

LÉZERES SZEMÜVEG



· Optimalizálja a lézervonalak vagy pontok láthatóságát.

KÓD	LEÍRÁS			
1-77-171	Szemüveg vörös lézerekhez	-	1	3253561771712
STHT1-77367	Szemüveg zöld lézerekhez	-	1	3253561773679

FATMAX® AL 32 AUTOMATIKUS OPTIKAI SZINTEZŐ KÉSZLET

STANLEY
FATMAX



- Erős és megbízható, úgy tervezték, hogy ellenálljon az építkezési munkák során fellépő igénybevételeknek. Nagyítás: 32x.
- Kompenzátor: mágneses lengéscsillapító.
- Minimális fókusz távolság: 0,3 méter.
- Szintezési pontosság: 1,6 mm 75 méteren.
- Előre szerelhető első irányzék. Nagy fókusz gomb. Nagyon világos, könnyen olvasható Gon beosztás.
- Pentaprizma a libella könnyű leolvasásához.
- Hatótávolság: 100 méter. Oldalsó beállító gombok.
- A csomag tartalma: FATMAX® AL 32 optikai szintező, szintező lécz, tripod, állványadapter, kézikönyv, függőőn, hordtáska.
- 5 évre meghosszabbított garancia.

KÓD



1-77-245

-

1

3253561772450

AL 24GVP AUTOMATIKUS OPTIKAI SZINTEZŐ KÉSZLET



- Erős és megbízható, úgy tervezték, hogy ellenálljon az építkezési munkák során fellépő igénybevételeknek. Nagyítás: 24x.
- Kompenzátor: mágneses lengéscsillapító.
- Szintezési pontosság: 1,6 mm 45 méteren.
- Distanza minima di messa a fuoco: 0,3 metri.
- Hatótávolság: 90 méter.
- A csomag tartalma: AL 24G optikai szintező, szintező lécz, tripod, állványadapter, kézikönyv, függőőn, hordtáska.
- 5 évre meghosszabbított garancia.

KÓD



1-77-160

-

1

3253561771606

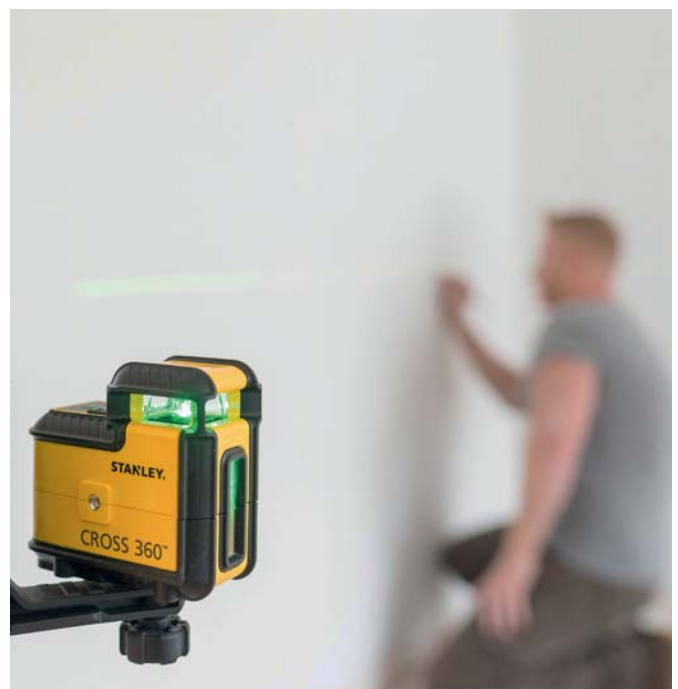

MÉRŐKEREK

FATMAX® MÉRŐKERÉK

STANLEY
FATMAX



- Magasság: 107 cm. Keréktátmérő: 318 mm. Súly: 3,30 kg.
- Nagyon robusztus fém szerkezet, támasztékkal. Összecsukható fogantyú.
- Masszív kerék nagy igénybevételhez, NBR (nitril/buta-n) gumi futófelülettel, amely ellenáll az olajoknak és savaknak, különösen alkalmas durva felületekre. Zárt kerékblokk.
- Működési hőmérséklet: -2°-tól +90°-ig.
- Rendkívül pontos mérések méterben/centiméterben 9999,9 méterig.

KÓD	SÚLY (G)	KERÉK KERÜLETE (M)			
1-77-108	3300	1	-	1	3253561771088

FATMAX® MÉRŐKERÉK – KÜLLŐKKEL

STANLEY
FATMAX



- Magasság: 107 cm. Keréktátmérő: 318 mm. Súly: 2,39 kg.
- Nagyon robusztus fém szerkezet, támasztékkal. Összecsukható fogantyú.
- Nagyon könnyű, acél küllőkkel ellátott kerék, olajoknak és savaknak ellenálló NBR gumival (nitril/buta-n) borítva. Zárt kerékblokk.
- Működési hőmérséklet: -2°-tól +90°-ig.
- Rendkívül pontos mérések méterben/centiméterben 9999,9 méterig.

KÓD	SÚLY (G)	KERÉK KERÜLETE (M)			
1-77-109	2390	1	-	1	3253561771095

MÉRŐKERÉK – MW 40M



- Magasság: 102 cm. Keréktátmérő: 318 mm.
- 5 számjegyű számláló.
- Mérések méterben/deciméterben. Csúszásmentes anyagból készült, támasztékkal. Rendkívül erős, 2 részből álló fogantyú. Pisztoly markolat.
- Hordtáska mellékelve.
- Akár 9999,9 méterig lehet mérni vele.

KÓD			
1-77-174	-	1	3253561771743

DIGITÁLIS MÉRŐKERÉK – DMW 30



- Kerék átmérője: 250 mm.
- 6 számjegyű számláló.
- Méretek méterben/centiméterben.
- Automatikus mértékegység konverzió: mind az aktuális, mind a tárolt érték három különböző mértékegységre konvertálható (méter/láb/hüvelyk). 8 mért adatot tud eltárolni a belső memóriában.
- Automatikus kikapcsolás, ha 2 percig nem használják.
- Mindkét irányban 9999,9 méterig lehet vele mérni.
- Hordtáskával szállítjuk.

KÓD			
1-77-176	-	1	3253561771767

LÉZERES MÉRŐMŰSZEREK

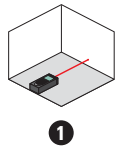

1

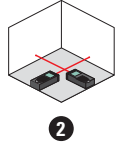

2

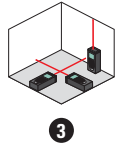

3

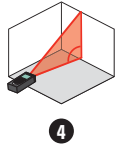

4

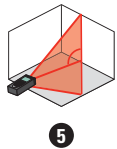

5

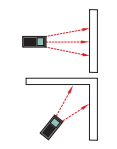

6

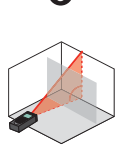

7

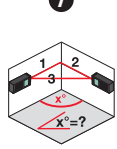

8

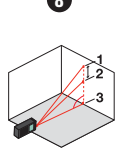

9

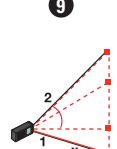

10

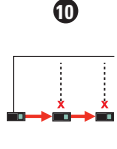

11



TRAPÉZ FUNKCIÓ



TÁVOLSÁGMÉRÉS
FELÜLETEK ÉS TÉRFOGATOK
SZÁMÍTÁSA



MAGASSÁGBECSLÉS
2 vagy 3 ponttal

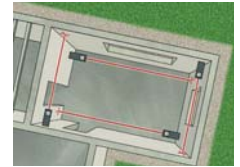

KERÜLETEK KISZÁMÍTÁSA

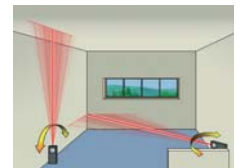

„TRACKING” FUNKCIÓ
minimális – maximális távolság

	MODELL	TLM330	TLM165si	FLM165	SLM100	SLM65	TLM50	TLM40
JELLEMZŐK	Távolság	0,15 – 100 m	0,15 – 60 m	0,20 – 50 m	0,20 – 30 m	0,20 – 20 m	0,30 – 15 m	0,15 – 12 m
	Pontosság	± 1,5mm	± 1,5mm	± 1,5mm	± 3mm	± 3mm	± 3mm	± 6,0 mm
	Dőlésérzékelő	✓	-	-	-	-	-	-
	Eső- és por elleni védelem	IP54	IP54	IP40	IP40	IP40	IP54	IP40
	A vonalak/mértékek száma a kijelzőn	4 vonal	4 vonal	4 vonal	3 vonal	2 vonal	2 vonal	1 vonal
	Megvilágítás	✓	✓	✓	✓	✓	-	✓
	Hangjelzés	✓	✓	-	-	-	-	-
	Összeadás-kivonás számítás	✓	✓	-	✓	✓	✓	-
	Memória	20 mérés	5 mérés	-	utolsó 3 mérés	utolsó 2 mérés	-	-
	Időzítő	0 – 60 mp.	-	-	-	-	-	-
	Többfunkciós lehajtható végcsatlakozó	✓	✓	-	-	-	-	-
	Automatikus kikapcsolás	90 mp.	90 mp.	90 mp.	120 mp.	120 mp.	50 mp.	45 mp.
	Az akkumulátor élettartama (mérések száma)	akár 5000	akár 3000	1000 × újratöltés	-	-	akár 3000	több mint 3000
	Áramellátás típusa	3 × AAA	3 × AAA	Ion Litium	2 × AAA	2 × AAA	2 × AAA	Ion Litium
1/4" állványokkal való használatra	✓	✓	-	-	-	-	-	
Tok	✓	✓	-	-	-	-	-	
FUNKCIÓK	1 Távolságmérés	✓	✓	✓	✓	✓	✓	✓
	2 Területszámítás	✓	✓	✓	✓	✓	-	-
	3 Térfogatszámítás	✓	✓	✓	✓	✓	-	-
	4 Pitagorasz – két segédméréssel	✓	✓	✓	✓	-	-	-
	5 Pitagorasz – három segédméréssel	✓	✓	-	-	-	-	-
	6 Minimális/maximális méret	✓	✓	✓	-	-	-	-
	Folyamatos mérés	✓	✓	✓	✓	✓	✓	✓
	7 Pitagorasz – három akadályozott segédméréssel	✓	-	-	-	-	-	-
	8 Dőlés és szög mérés	✓	-	-	-	-	-	-
	9 Pitagorasz – három segédmérték a résztávolság meghatározásával	✓	-	-	-	-	-	-
	10 Dőlésmérés	✓	✓	-	-	-	-	-
11 Részleges mérések (kiemelés)	✓	-	-	-	-	-	-	
Bluetooth®	✓	✓	-	-	-	-	-	

LÉZERES TÁVOLSÁGMÉRŐK

TLM 330 BLUETOOTH® LÉZERES TÁVOLSÁGMÉRŐ



- Hatótávolság: 15 cm-től 100 méterig.
- Hangos riasztás – jelzi az elvéztett méréseket.
- Vízálló képernyő és billentyűzet.
- Eső és por elleni védelem (IP 54).
- Funkciók: távolság, terület, térfogat, Pitagorasz, minimum/maximális mérés, dőlésmérés, dőlés- és szögmérés, rész mérés (kijelölés).
- Többfunkciós összecsatlakozható végcsatlakozás – lehetővé teszi a szögek és rögzítések pontos mérését.
- Fekete képernyő fehér számokkal.
- Érintőképernyő funkció.
- Tápellátás: 3 db AAA elem.
- Automatikus kikapcsolás 90 másodperc után.
- 1/4" csatlakozás az állvánnyal való használatához.
- Billentyűzár.
- 20 mérést tárol a memóriájában.
- Tipikus pontosság: $\pm 1,5$ mm 10 méteren.
- A csomag tartalma: elemek, kézikönyv, övre akasztható tok.

KÓD



STHT1-77140

X

1

3253561771408

TLM 165Si BLUETOOTH® LÉZERES TÁVOLSÁGMÉRŐ



- Hatótávolság: 15 cm-től 60 méterig.
- Új design, ergonomikus és kompakt.
- Gumi borítású szerkezet.
- Tipikus pontosság: $\pm 1,5$ mm 10 méteren.
- Funkciók: távolság, terület, térfogat, Pitagorasz, minimum/maximum mérés, összeadás és kivonás.
- Fekete képernyő fehér számokkal.
- Többfunkciós összecsatlakozható végcsatlakozás – lehetővé teszi a szögek és rögzítések pontos mérését.
- Vízálló képernyő és billentyűzet.
- Hangos riasztás – jelzi az elvéztett méréseket.
- Háttérvilágítású érintőkijelző kiváló leolvashatóságot biztosít a mérések során.
- Automatikus kikapcsolás 90 másodperc után. Az utolsó 5 érték a eltárolása a memóriában.
- Érintőképernyő funkció.
- Tápellátás: 3 db AAA elem.
- Eső és por elleni védelem (IP 54).
- A csomag tartalma: elemek, övre akasztható tok.



KÓD



STHT1-77142

-

1

3253561771422

FLM165 FATMAX® LÉZERES TÁVOLSÁGMÉRŐ

STANLEY
FATMAX



LITHIUM

- Hatótávolság: 20 cm-től 50 méterig.
- Tipikus pontosság: $\pm 1,5$ mm 10 méteren.
- Funkciók: távolság, folyamatos mérés, terület- és térfogatszámítás, Pitagorasz.
- Fekete LCD képernyő fehér felirattal, jobb láthatóság még nagyon világos fényviszonyok mellett is.
- Automatikus kikapcsolás 90 másodperc után.
- Vörös dióda 630-680 nm.
- USB-kábellel az újratölthető, beépített Li-Ion akkumulátor.
- Könnyű kezelhetőség: két gombos működtetés.
- Gumi bevonat, IP40 védelmi index.
- Displayben szállítva.



KÓD



FMHT77165-0

X 6 3253560771652

SLM100 LÉZERES TÁVOLSÁGMÉRŐ



- Hatótávolság: 20 cm-től 30 méterig.
- Tipikus pontosság: ± 3 mm 10 méteren.
- Funkciók: távolság, folyamatos mérés, terület- és térfogatszámítás, összeadás és kivonás, Pitagorasz.
- Fehér LCD képernyő, fekete írással, három soros, nagy méretű számokkal – jobb láthatóság még nagyon világos fényviszonyok mellett is.
- Memória: az utolsó három mérést tárolja el.
- Automatikus kikapcsolás 120 másodperc után.
- Két mérési pont: alap és elülső.
- Áramellátás: 2 db AAA elem.
- Könnyű kezelhetőség: kétgombos működtetés, az ON gombbal méréseket, a második gombbal funkciókat lehet váltani.
- Gumi bevonat, IP40 védelmi index.
- Displayben szállítva.



KÓD



STHT77100-0

X 6 3253560771003

SLM65 LÉZERES TÁVOLSÁGMÉRŐ



- Hatótávolság: 20 cm-től 20 méterig.
- Tipikus pontosság: ± 3 mm 10 méteren.
- Funkciók: távolság, folyamatos mérés, terület- és térfogatszámítás, összeadás és kivonás.
- Fehér LCD képernyő, fekete írással, kétsoros – jobb láthatóság még nagyon világos fényviszonyok mellett is.
- Memória: az utolsó két mérést tárolja el.
- Automatikus kikapcsolás 120 másodperc után.
- Két mérési pont: alap és elülső.
- Áramellátás: 2 db AAA elem.
- Könnyű kezelhetőség: kétgombos működtetés, az ON gombbal méréseket, a második gombbal funkciókat lehet váltani.
- Gumi bevonat, IP40 védelmi index.
- Displayben szállítva.



KÓD



STHT77065-0

X 6 3253560770655

TLM 50 LÉZERES TÁVOLSÁGMÉRŐ



- Hatótávolság: 30 cm-től 15 méterig.
- Kompakt és könnyű kialakítás, könnyen hordozható.
- Egy gomb, könnyen használható. Mind az egyszerű mérésekhez, mind a folyamatos mérésekhez elegendő megnyomni a gombot.
- Fekete képernyő fehér számokkal.
- TPE bevonat a jobb fogásért és a műszer védeleméért.
- Tipikus pontosság: ± 3 mm 10 méteren.
- Funkciók: távolság, folyamatos mérés.
- Áramellátás: 2 db AAA elem.
- Méretek mm-ben és inchben.
- Automatikus kikapcsolás 50 másodperc után.
- A csomag tartalma: batterie.

KÓD



STHT1-77409

X 1 3253561774096

TLM 40 LÉZERES TÁVOLSÁGMÉRŐ



LITHIUM

- Fekete képernyő fehér számozással – jobb láthatóság még nagyon világos fényviszonyok mellett is.
- Hatótávolság: 15 cm-től 12 méterig.
- Funkciók: távolság, folyamatos mérés.
- Méretek mm-ben és inchben.
- Egyszerű, egygombos működtetés.
- Gumirozott bevonat a biztosabb fogásért.
- Pontosság: ± 6 mm 10 méteren.
- Beépített lítium akkumulátor a nagyobb határfok érdekében.
- A csomag tartalma: USB kábel az újratöltéshez.
- Pultra feltehető displayben szállítva.

KÓD



STHT77666-0

X 6 3253560776664

OKOS ESZKÖZÖK

S110 VEZETÉKKERESŐ



- Vékony kialakítás – egy gombos működtetés.
- Érzékeli a fa és fém elemek középpontját 19 mm-ig, a feszültség alatt álló elektromos vezetékeket 50 mm-ig.
- Automatikus kalibrálás: Kiküszöböli a hibás kezdeti kalibrációból eredő hiba lehetőségét.
- Szögtúrás: csökkenti a hiba lehetőségét átlós használat esetén.
- Áramellátás: 2 db AAA elem (tartozék).

KÓD			
STHT77587-0	X	1	3253560775872

S160 VEZETÉKKERESŐ



- Vékony kialakítás – egy gombos működtetés.
- Érzékeli a fa elemek középpontját 25 mm-ig, fém elemek középpontját 38 mm-ig és a feszültség alatt álló elektromos vezetékeket 50 mm-ig.
- Automatikus kalibrálás: Kiküszöböli a hibás kezdeti kalibrációból eredő hiba lehetőségét.
- Szögtúrás: csökkenti a hiba lehetőségét átlós használat esetén.
- Áramellátás: 2 db AAA elem (tartozék).

KÓD			
STHT77588-0	X	1	3253560775889

S200 VEZETÉKKERESŐ



- Érzékeli a fa és fém elemek középpontját 19 mm-ig, a feszültség alatt álló elektromos vezetékeket 51 mm-ig.
- Folyadékkristályos kijelző.
- Az észlelt elemek középpontját jelzi.
- Ledes fény és hangjelzés az érzékeléskor.

KÓD			
STHT0-77406	-	2	3253560774066

FATMAX® S300 VEZETÉKKERESŐ

STANLEY
FATMAX



- Érzékeli a fa elemek középpontját 38 mm-ig, fém elemek középpontját 75 mm-ig és a feszültség alatt álló elektromos vezetékeket 51 mm-ig.
- Háttérvilágítású folyadékkristályos kijelző.
- Az észlelt elemek középpontját jelzi.
- Ledes fény és hangjelzés az érzékeléskor.
- Automatikus kalibrálás.

KÓD			
FMHT0-77407	-	2	3253560774073

NEDVESSÉG MÉRŐ



- Méri a festendő felületek nedvességtartalmát – 0,2% és 2% között.
- Ellenőrzi a falak, téglák páratartalmát...
- Összehasonlító táblázat a különböző anyagok különböző páratartalom-értékeivel.
- Ütés elleni védelemmel ellátott felső rész (ami érzékeli a páratartalmat).
- Rendkívül robusztus test.
- Folyadékkristályos kijelző.
- Automatikus kikapcsolás 3 perc után.
- Üzemi hőmérséklet: 15°-tól 32°C-ig Tárolási hőmérséklet: -2°-tól 60°C-ig.
- Tápellátás: 4 × AAA elem (nem tartozék).
- Pontosság: ±2%. Övre rögzíthető tokkal.

KÓD			
0-77-030	X	2	3253560770303

FATMAX® DIGITÁLIS MULTIMÉTER

STANLEY
FATMAX



- Lehetővé teszi a különböző elektromos mennyiségek értékének meghatározását, valamint ellenállás-, elektromos áram- és feszültségmérés elvégzését.
- Professzionális termék, megfelel az EN 61010-1 / EN 61010-2-030/033 szabványoknak.
- Cat III – 600V
- Kompakt méret (15,1 × 7,4 × 4,8 cm)
- Maximális megjeleníthető érték: 1999.
- Pontos és biztonságos.
- Jellemzők: AC/DC feszültség 600V. AC/DC áram 10A. Ellenállás 2MΩ. Dióda teszt, 1,5 V-os és 9 V-os akkumulátorok tesztelése.

KÓD			
FMHT82565-0	X	1	3253560825652

VIZSGÁLÓ KAMERA



- A berendezések belsejének vizsgálatához anélkül, hogy szét kellene szedni őket. Ideális jármű, csövek és falak vizsgálatához.
- 2,31" színes LCD képernyő (640×480 pixel).
- A lehető legjobb szög elérése érdekében elforgathatja a kijelzőt.
- 8 különböző fényerőszint, amely lehetővé teszi, hogy még sötét környezetben is lásson.
- A szondán lévő Led lámpa javítja a láthatóságot.
- Víz- és porálló (IP67), extrém körülmények között is használható.
- 8 mm-es kamerafej a felületek lehetséges károsodásának minimalizálása és a legtöbb üreg és terület elérése érdekében.
- 1 méteres veveték, amely megkönnyíti a felületek mögötti üregek ellenőrzését.
- A csomag tartalma: ellenőrző kamera, flexibilis cső lencsékkel, videó kábel, kiegészítők (dupla kampó, szimpla horog, mágnes, tükör, gumigyűrűk).

KÓD			
STHT0-77363	X	1	3253560773632

FATMAX® INFRAVÖRÖS TERMOMÉTER

STANLEY
FATMAX



- Pontosság: $\pm 1,5\%$ -20° és +200° között – a rendkívül pontos mérések érdekében.
- A fókuszpont távolság aránya 20:1. Példa: lehetővé teszi a felhasználó számára, hogy egy 32 cm átmérőjű felületet 6,4 méter távolságból mérjen le.
- Működési hőmérséklet: -50°-tól +1350°-ig.
- Nagy kontrasztú, háttérvilágítású kijelző, amely minden fényviszonyok között garantálja a láthatóságot.
- Emissziós tényező beállítása a kezelt felületek alapján.
- 1 db 9 V-os elemmel működik.
- Funkciók: minimum, maximum, átlagos hőmérséklet. A beállított értékek elérésének akusztikus jelzése.
- Méretek: 20,7 × 15 × 5,2 cm.

KÓD



FMHT0-77422

X

1

3253560774226

INFRAVÖRÖS TERMOMÉTER



- Pontosság: $\pm 2^{\circ}\text{C}$ a rendkívül pontos mérések érdekében.
- 8:1 fókuszpont távolságarány – lehetővé teszi a felhasználó számára, hogy egy 32 cm átmérőjű felületet 2,5 méter távolságból mérjen le.
- Működési hőmérséklet: -38°C és +520°C között.
- Nagy kontrasztú, háttérvilágítású kijelző, amely minden fényviszonyok között garantálja a láthatóságot.
- Huzatérzékelő – LED a „forró pont” (piros fény) vagy a „hideg pont” (kék fény) jelzésére.
- Alapértelmezett emissziós tényező 0,95 – lehetőség van a műszer beállítására az anyag emissziós tényezőjének megfelelően.
- 2 db AA alkáli elemmel működik.
- Porvédelemmel (IP20).
- Akasztószinórral.

KÓD



STHT0-77365

X

1

3253560773656



LÁMPÁK

FATMAX® FEJLÁMPA

STANLEY
FATMAX



- Professzionális használatra, állítható világítással.
- Mozgásérzékelő – a fényt úgy aktiválhatja, hogy a zseblámpa közelében mozgatja a kezét
- Eső és por elleni védelem (IP 54).
- Két-fényerő beállítás: alacsony (50 lumen) és magas (200 lumen)
- Fénysugár 30 méteres távolságig
- Üzemidő: akár 24 óra alacsony üzemmódban.
- Állítható pánt.
- 3 db AAA elemet tartalmaz.
- Displayben szállítva.

KÓD			
FMHT81509-0	X	4	3253560815097

MAXLIFE™ 369™ LED LÁMPA TRIPOD ÁLLVÁNNYAL



- 1 szuperfényes, fehér 0,5 wattos LED. 33 lumen. Törhetetlen polikarbonát lencsék. 40 óra működési idő. Szintetikus anyagból készült állvány. Magassága 27,5 cm. 3 db AA elemmel működik (nem tartozék).
- Displayben szállítva.

KÓD			
0-95-112	X	6	3253560951122

FATMAX® ÚJRATÖLTHETŐ LED ELEMLÁMPA

STANLEY
FATMAX



- 1 db 3 wattos 3 wattos led, törhetetlen lencsékkel. Rendkívül erős fehér fény. 128 lumen. Koncentrált fénysugár. Eloxált alumínium test recézett markolattal. Újratölthető (a töltőt tartalmazza). Különösen alkalmas intenzív használatra.
- 1 db Ni-Mh akkumulátorral működik. Hossz: 17 cm.
- Displayben szállítva.

KÓD			
1-95-154	X	6	3253561951541

FATMAX® KÖZEPES ALUMÍNIUM ELEMLÁMPA

STANLEY
FATMAX



- 3 wattos LED, törhetetlen lencsék. 101 lumen. Rendkívül erős fehér fény. Koncentrált fénysugár. Eloxált alumínium test recézett markolattal. Különösen alkalmas intenzív használatra.
- 3 db AAA elemmel működik. Hossz: 12,5 cm.
- Displayben szállítva.

KÓD			
1-95-152	X	6	3253561951527

FATMAX® KÖZEPES ELEMLÁMPA

STANLEY
FATMAX



- Alumínium test.
- Új tervezésű LED, COB technológiával a maximális fényerő és az energiahatékonyság érdekében.
- Állítható sugárszélesség, 75 és 225 méter között.
- Két fényerő-beállítás: alacsony (175 lumen) / magas (350 lumen).
- 4 db AAA elemmel működik.
- Eső és por elleni védelem (IP 44).
- Hossz: 180 mm
- Üzemidő: 20 óra.
- Displayben szállítva.

KÓD			
FMHT81511-0	X	6	3253560815110

FATMAX® ÚJRATÖLTHETŐ ÉPÍTÉSI LÁMPA

STANLEY
FATMAX



- Új tervezésű LED, COB technológiával a maximális fényerő és az energiahatékonyság érdekében.
- Vezetékes és vezeték nélküli működés (akár 8 órán keresztül is üzemel).
- Két fényerő-beállítás: alacsony (500 lumen) / magas (1000 lumen).
- Állványra rögzíthető, speciális, 180°-ban elforgatható tartó, amely mágnesből + bilincsből áll.
- Eső és por elleni védelem (IP 67).
- Üzemidő: 4–8 óra.
- Tartozék töltő.

KÓD			
FMHT81507-1	-	1	3253561815072

THE MEASURE OF A PRO™



STANLEY® FATMAX® ELEKTROMOS SZERSZÁMOK

2012-ben megszületett a STANLEY® FATMAX® elektromos szerszámkinálata – vezetékes- és akkumulátoros szerszámok átfogó kínálata, amelyet az idők során folyamatosan bővítettünk és továbbfejlesztettünk, hogy a lehető legjobb megoldást kínálja a professzionális- és a hobbi-célú felhasználók számára.



PROFESSZIONÁLIS SZOLGÁLTATÁSOK

A STANLEY® FATMAX® márkájú elektromos kéziszerszámok választékát úgy alakították ki, hogy a teljesítmény és a tartósság tekintetében megfeleljenek a legmagasabb minőségi szabványoknak. A STANLEY® FATMAX® elektromos kéziszerszámokra jellemző fejlett technológiai innováció garantálja a minőséget és a tartósságot még a legnagyobb igénybevételt igénylő alkalmazások során is.

Minden STANLEY® FATMAX® elektromos kéziszerszámot úgy alkottunk meg – a STANLEY® Discovery Team segítségével, akik minden nap a felhasználókkal együtt dolgoznak – hogy mindig a legjobban, leggyorsabban és legbiztonságosabban működjön. Ez azt jelenti, hogy elektromos kéziszerszámainkban mindig több is van: tökéletesen megfelelnek az Ön igényeinek. Az erőfeszítés nélkül, precízen fúró és csavarozó fúrógépektől, a minimális erőfeszítéssel vágó fűrészig a célunk az, hogy olyan termékeket hozzunk létre, amelyek segítségével minden alkalommal a legjobb munkát végezheti. A tapasztalat, a figyelem és a terepen való jelenlét azok a tényezők, amelyek lehetővé tették számunkra, hogy egy, a félprofesszionális világnak tökéletesen elkötelezett termékpalettát hozzunk létre. Egy olyat, ami az új modellek bevezetésével folyamatosan bővül tovább és amelyek még szélesebb körű alkalmazásokat ölelnek fel. Olyan felhasználók igényeinek kielégítésére készültek, aki mindig megbízható, nagy teljesítményű és elérhető szerszámokat keresnek.



V20
LITHIUM ION

AZ ÚJ 18V-OS AKKUMULÁTOR- RENDSZER

ELEKTROMOS- ÉS KERTI SZERSZÁMOKHOZ

EGY AKKUMULÁTOR, SZÁMOS ALKALMAZÁS.

A STANLEY® FATMAX® új 18 V-os V20 lítium akkumulátora különböző áramerősséggel (1,5 AH-tól 6 AH-ig) kapható, a felhasználó által igényelt teljesítménytől függően.

Ugyanaz az akkumulátor használható a STANLEY® FATMAX® V20 termékcsalád összes elektromos- és kerti szerszámához, a maximális sokoldalúság és a maximális felhasználói elégedettség érdekében, bármilyen munkakörnyezetben.

V20
LITHIUM ION



brushless TECNOLOGIA

A V20 termékcsalád új szénkefe nélküli motoros szerszámokkal bővült, amelyek fejlettebb elektronikát használnak, mint a hagyományos szénkefés motorok, és jelentős előnyöket kínálnak hozzájuk képest.



brushless
TELJESÍTMÉNY

TELJESÍTMÉNY

A szénkefe nélküli motorok kevesebb energiát fogyasztanak, és ez lehetővé teszi, hogy nagyobb teljesítményt biztosítsanak még a leginkább munkáigényes alkalmazások során is.



brushless
ÜZEMIDŐ

ÜZEMIDŐ

A szénkefe nélküli motor nagyobb hatékonysággal működik, ez javítja a szerszámok üzemidejét a használat során, és meghosszabbítja a szerszám élettartamát, csökkentve a karbantartások számát.



brushless
KOMPAKT MÉRET

KOMPAKT MÉRET

A V20 sorozat szénkefe nélküli szerszámjai kompaktabbak a speciális motor kialakításnak köszönhetően, könnyebbé és kényelmesebbé téve a használatukat még a legnehezebb körülmények között és ott is, ahol korlátozott a hely.

EGY ESZKÖZ MINDEN IGÉNYHEZ





AKKUMULÁTOROS SZERSZÁMOK

FÚRÓKALAPÁCSOK

SDS PLUS 18 V KEFE NÉLKÜLI FÚRÓKALAPÁCS – 4,0 AH

V20
LITHIUM ION

brushless
PERFORMANCE UPGRADED

- SDS tokmány.
- 3 üzemmód: fúrás, ütvefúrás, vésés.
- Mélységütköző rúd
- Töltési szint jelző az akkumulátoron.



MŰSZAKI ADATOK

Ütőenergia	2 Joule
Ütésszám (ütés/perc)	0–5 500
Üresjárat fordulat/szám (ford./perc)	0–1 500

TARTOZÉKOK

2 db 18 V 4,0 Ah
akkumulátor
2A akkumulátortöltő
Hordtáska

KÓD

SFMCH900M22-QW



X 1 5035048728536

AKKUMULÁTOR ÉS TÖLTŐ NÉLKÜLI FÚRÓKALAPÁCS KARTONDOBOZBAN

KÓD

SFMCH900B-XJ



X 1 5035048728581

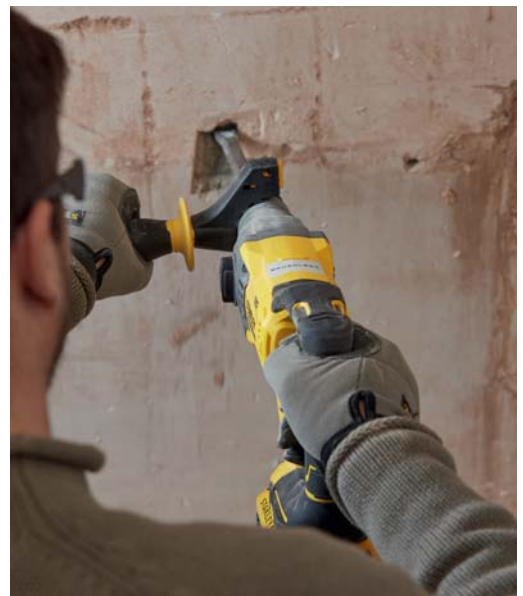

ÜTVEFÚRÓ-CSAVARÓZÓK

13 mm-es fém tokmány
Továbbfejlesztett támadás az előző változathoz képest

Ütvefúrás
Lehetőség az ütő funkció be- vagy kikapcsolására a maximális sokoldalú használat érdekében

2 választható sebesség
A fúrás és csavarozás hatékonyságának optimalizálása érdekében

Túlmelegedéssel szembeni védelem
A készülék automatikusan kikapcsol, amint a hőmérséklet a megadott határérték fölé emelkedik. Üzemi hőmérséklet akár 95 °C-ig.

Forgatónyomaték alapjelek
A maximális irányítás érdekében

Új kioldó gomb kialakítás
Az új akkumulátorok megnövekedett energiaáramlásának hatékony kezelésére

LED lámpa

brushless
PERFORMANCE UPGRADED

Erőteljes szénkefe nélküli motor
Professzionális teljesítmény minden alkalmazásban, 80 Nm maximális nyomatékig

Tartós és ergonomikus kialakítás
Továbbfejlesztett egyensúlyú, vibráció ellen tesztelt szerszámok, amelyek por-, és hősokk elleni védelemmel vannak ellátva

Sokoldalú felhasználás
Akkumulátor használható az összes V20 System eszközzel

Akkumulátor töltöttségi jelző

V20
LITHIUM ION



SZÉNKEFE NÉLKÜLI ÜTVEFÚRÓ-CSAVAROZÓ 18 V – 4,0 AH

V20
LITHIUM ION

brushless
PERFORMANCE UPGRADED



- 13 mm-es, kulcs nélküli, fém tokmány.
- 2 mechanikus sebesség.
- LED lámpa a munkaterület megvilágítására.
- Töltési szint jelző az akkumulátoron.

MŰSZAKI ADATOK

Üresjárat fordulatszám (ford./perc)	0-600 / 0-2 100
Ütésszám percenként	10 200 / 35 700
Max. nyomaték	80 Nm
Max. fúrési kapacitás fába	40 mm
Max. fúrési kapacitás acélba	13 mm
Max. fúrési kapacitás falazatba	13 mm

TARTOZÉKOK

2 db 18 V 4,0 Ah
akkumulátor
Töltő
Hordtáska

KÓD

SFMC721M2K-QW



X 1 5035048732328

SZÉNKEFE NÉLKÜLI ÜTVEFÚRÓ-CSAVAROZÓ 18 V – 2,0 AH

V20
LITHIUM ION

brushless
PERFORMANCE UPGRADED



- 13 mm-es, kulcs nélküli, fém tokmány. 2 mechanikus sebesség.
- LED lámpa a munkaterület megvilágítására.
- Töltési szint jelző az akkumulátoron.

MŰSZAKI ADATOK

Üresjárat fordulatszám (ford./perc)	0-600 / 0-2 100
Ütésszám percenként	10 200 / 35 700
Max. nyomaték	80 Nm
Max. fúrési kapacitás fába	40 mm
Max. fúrési kapacitás acélba	13 mm
Max. fúrési kapacitás falazatba	13 mm

TARTOZÉKOK

2 db 18 V 2,0 Ah
akkumulátor
Töltő
Hordtáska

KÓD

SFMC721D2K-QW



X 1 5035048723883

ÜTVEFÚRÓ-CSAVAROZÓ AKKUMULÁTOR ÉS TÖLTŐ NÉLKÜL, KARTONDOBOZBAN

KÓD

SFMC721B-XJ



X 1 5035048723906

SZÉNKEFE NÉLKÜLI ÜTVEFÚRÓ-CSAVAROZÓ 18 V – 2,0 AH

V20
LITHIUM ION

brushless
PERFORMANCE UPGRADED



- 13 mm-es, kulcs nélküli tokmány.
- 2 mechanikus sebesség.
- LED lámpa a munkaterület megvilágítására.
- Töltési szint jelző az akkumulátoron.

MŰSZAKI ADATOK

Üresjárat fordulatszám (ford./perc)	0-600 / 0-1.900
Ütésszám percenként	10.200 / 32.300
Max. nyomaték	60 Nm
Max. fúrési kapacitás fába	35 mm
Max. fúrési kapacitás acélba	13 mm
Max. fúrési kapacitás falazatba	13 mm

TARTOZÉKOK

2 db 18 V 2,0 Ah
akkumulátor
Töltő
Hordtáska

KÓD

SFMC715D2K-QW



X 1 5035048723845

ÜTVEFÚRÓ-CSAVAROZÓ 18 V – 2,0 AH

V20
LITHIUM ION



- 13 mm-es, kulcs nélküli tokmány.
- 2 mechanikus sebesség.
- LED lámpa a munkaterület megvilágítására.
- Töltési szint jelző az akkumulátoron.

MŰSZAKI ADATOK

Üresjárat fordulatszám (ford./perc)	0-350 / 0-1.500
Ütésszám percenként	5.950 / 25.500
Max. nyomaték	50 Nm
Max. fúrési kapacitás fába	35 mm
Max. fúrési kapacitás acélba	13 mm
Max. fúrési kapacitás falazatba	13 mm

TARTOZÉKOK

2 db 18 V 2,0 Ah
akkumulátor
Töltő
Hordtáska

KÓD

SFMC711D22-QW



X 1 5054905279868

SZÉNKEFE NÉLKÜLI FÚRÓ-CSAVAROZÓ 18 V – 2,0 AH

V20
LITHIUM ION

brushless
PERFORMANCE UPGRADED



- 13 mm-es, kulcs nélküli, fém tokmány.
- 2 mechanikus sebesség.
- LED lámpa a munkaterület megvilágítására.
- Töltési szint jelző az akkumulátoron.

MŰSZAKI ADATOK

Üresjárat fordulatszám (ford./perc)	0-600 / 0-2.100
Max. nyomaték	80 Nm
Max. fúrési kapacitás fába	40 mm
Max. fúrési kapacitás acélba	13 mm

TARTOZÉKOK

2 db 18 V 2,0 Ah
akkumulátor
Töltő
Hordtáska

KÓD

SFMC720D2K-QW



X 1 5035048723760

SZÉNKEFE NÉLKÜLI FÚRÓ-CSAVAROZÓ 18 V – 1,5 AH

V20
LITHIUM ION

brushless
PERFORMANCE UPGRADED



- 13 mm-es, kulcs nélküli tokmány.
- 2 mechanikus sebesség.
- LED lámpa a munkaterület megvilágítására.
- Töltési szint jelző az akkumulátoron.

MŰSZAKI ADATOK

Üresjárat fordulatszám (ford./perc)	0-600 / 0-1.900
Max. nyomaték	60 Nm
Max. fúrési kapacitás fába	35 mm
Max. fúrési kapacitás acélba	13 mm

TARTOZÉKOK

22 db 18 V 1,5 Ah
akkumulátor
Töltő
Hordtáska

KÓD

SFMC710C2K-QW



X 1 5035048723739

FÚRÓ-CSAVAROZÓ 18 V – 1,5 AH

V20
LITHIUM ION



- 13 mm-es, kulcs nélküli tokmány.
- 2 mechanikus sebesség.
- LED lámpa a munkaterület megvilágítására.
- Töltési szint jelző az akkumulátoron.

MŰSZAKI ADATOK

Üresjárat fordulatszám (ford./perc)	0-350 / 0-1.500
Max. nyomaték	50 Nm
Max. fúrési kapacitás fába	35 mm
Max. fúrési kapacitás acélba	13 mm

TARTOZÉKOK

2 db 18 V 1,5 Ah
akkumulátor
Töltő
Hordtáska

KÓD



SFMCD700C2K-QW

- 1 5035048723654

DERÉKSZÖGŰ FÚRÓGÉP 18 V - 2.0 AH

V20
LITHIUM ION



- Kompakt és könnyű.
- LED lámpa a munkaterület megvilágítására
- 2 sebesség.
- Ergonomikus fogantyú.
- Övakasztó.

KÓD



SFMCD750D2K-QW

X 1 5054905316754

ÚJ



FÚRÓGÉP AKKUMULÁTOR ÉS TÖLTŐ NÉLKÜL, KARTONDOBOZBAN

KÓD



SFMCD750B-XJ

X 1 5054905316730



ÜTVECSAVARÓZÓK

3 SEBESSÉGES SZÉNKEFE NÉLKÜLI ÜTVECSAVARÓZÓ 1/4" 18 V – 2,0 AH

V20
LITHIUM ION

brushless
PERFORMANCE UPGRADED

- 1/4" hatszögű aljzat.
- 3 sebesség.
- LED lámpa a munkaterület megvilágítására.
- Töltési szint jelző az akkumulátoron.



MŰSZAKI ADATOK

Üresjárat fordulatszám (ford./perc)	0-1 300/2 600/2 900
Max. nyomaték	190 Nm
Ütésszám percenként.	0-1 700/3 400/3 800
Maximális csavarátmérő	M12

TARTOZÉKOK

2 db 18 V 2,0 Ah
akkumulátor
Töltő
Hordtáska

KÓD

SFMCF820D2K-QW



X 1 5035048724002

SZÉNKEFE NÉLKÜLI ÜTVECSAVARÓZÓ 1/4" 18 V – 2,0 AH

V20
LITHIUM ION

brushless
PERFORMANCE UPGRADED

- 1/4" hatszögű aljzat.
- LED lámpa a munkaterület megvilágítására.
- Töltési szint jelző az akkumulátoron.



MŰSZAKI ADATOK

Üresjárat fordulatszám (ford./perc)	0–2 800
Max. nyomaték	170 Nm
Ütésszám percenként.	0-3 500
Maximális csavarátmérő	M12

TARTOZÉKOK

2 db 18 V 2,0 Ah
akkumulátor
Töltő
Hordtáska

KÓD

SFMCF810D2K-QW



X 1 5035048723968

ÜTVECSAVARÓZÓ AKKUMULÁTOR ÉS TÖLTŐ NÉLKÜL, KARTONDOBOZBAN

KÓD

SFMCF810B-XJ



X 1 5035048723982

ÜTVECSAVARÓZÓ 1/4" 18 V – 1,5 AH

V20
LITHIUM ION

- 1/4" hatszögű aljzat.
- LED lámpa a munkaterület megvilágítására.
- Töltési szint jelző az akkumulátoron.



MŰSZAKI ADATOK

Üresjárat fordulatszám (ford./perc)	0–2 800
Max. nyomaték	165 Nm
Ütésszám percenként.	0-3 100
Maximális csavarátmérő	M12

TARTOZÉKOK

2 db 18 V 1,5 Ah
akkumulátor
Töltő
Hordtáska

KÓD

SFMCF800C2K-QW



X 1 5035048723920

SZÉNKEFE NÉLKÜLI ÜTVECSAVARÓZÓ 1/2" 18 V – ÜTVECSAVARÓZÓ AKKUMULÁTOR ÉS TÖLTŐ NÉLKÜL, KARTONDOBOZBAN

V20
LITHIUM ION

brushless
PERFORMANCE UPGRADED

- 1/2" aljzat.
- LED lámpa a munkaterület megvilágítására.
- Változtatható sebesség.
- Ergonomikus és kompakt kialakítás.



MŰSZAKI ADATOK

Üresjárat fordulatszám (ford./perc)	0-900/1 900
Max. nyomaték	373 Nm
Ütésszám percenként.	0-3.100

KÓD



SFMCF920B-XJ

X

1

5035048750452

ÜTVECSAVARÓZÓ 1/2" 18 V – ÜTVECSAVARÓZÓ AKKUMULÁTOR ÉS TÖLTŐ NÉLKÜL, KARTONDOBOZBAN

V20
LITHIUM ION

- 1/2" aljzat.
- LED lámpa a munkaterület megvilágítására.



MŰSZAKI ADATOK

Üresjárat fordulatszám (ford./perc)	0-1 700
Max. nyomaték	470 Nm
Ütésszám percenként.	0-2 500

KÓD



SFMCF900B-XJ

X

1

5035048725979



SZÉNKEFE NÉLKÜLI, NAGY TELJESÍTMÉNYŰ ÜTVECSAVARÓZÓ 1/2" 18 V – 4,0 AH

V20
LITHIUM ION

brushless
PERFORMANCE UPGRADED

- 1/2" aljzat.
- Nagy meghúzási nyomaték.
- 3 üzemmód.
- LED lámpa a munkaterület megvilágítására
- Ergonomikus és kompakt kialakítás.



MŰSZAKI ADATOK

Üresjárat fordulatszám (ford./perc)	0-400/1200/2000
Meghúzási nyomaték	949 Nm
Max. ütésszám percenként.	2600
Súly (akkumulátor nélkül)	2,76 kg

TARTOZÉKOK

1 db 18 V 4,0AH akkumulátor
Töltő
Hordtáska

KÓD

SFMC940M1-QW



X 1 5035048797631

ÜTVECSAVARÓZÓ AKKUMULÁTOR ÉS TÖLTŐ NÉLKÜL, KARTONDOBOZBAN

KÓD

SFMC940B-XJ



X 1 5035048797617

ÚJ



SAROKCSISZOLÓK

SZÉNKEFE NÉLKÜLI SAROKCSISZOLÓ 18 V – 4,0 AH

V20
LITHIUM ION

brushless
PERFORMANCE UPGRADED

- Szénkefe nélküli motor a jobb teljesítmény és a nagyobb hatékonyság érdekében.
- 3 pozícióba állítható, gumírozott oldalsó fogantyú.
- Tengelyreteszelés az egyszerű korongcseréhez.
- Porvédelemmel ellátott kapcsoló.
- Könnyen állítható védőburkolat.
- Kompakt burkolat kialakítás a nagyfokú használati kényelem és a maximális hozzáférhetőség érdekében.
- Elektronikus fék a maximális biztonság érdekében



MŰSZAKI ADATOK

Üresjárat fordulatszám (ford./perc)	8.000
Max. korong átmérő	125 mm
Orsómenet	M14

TARTOZÉKOK

Korongvédő, Oldalfogantyú
Szervizkulcs, 2 db 18 V 4,0 Ah akkumulátor
Töltő, táska

KÓD

SFMCG700M2K-QW



X 1 5035048724873

SAROKCSISZOLÓ AKKUMULÁTOR ÉS TÖLTŐ NÉLKÜL, KARTONDOBOZBAN

KÓD

SFMCG700B-XJ



X 1 5035048724903

SAROKCSISZOLÓ 18 V – 4,0 AH

V20
LITHIUM ION

- 3 pozícióba állítható, gumírozott oldalsó fogantyú.
- Tengelyreteszelés az egyszerű korongcseréhez.
- Porvédelemmel ellátott kapcsoló.
- Könnyen állítható védőburkolat.



MŰSZAKI ADATOK

Üresjárat fordulatszám (ford./perc)	9.000
Max. korong átmérő	125 mm
Orsómenet	M14

TARTOZÉKOK

Korongvédő
Oldalfogantyú
Szervizkulcs
2 db 18 V 4,0 Ah akkumulátor
Töltő, hordtáska

KÓD

SFMCG400M2K-QW



X 1 5035048724156

SAROKCSISZOLÓ AKKUMULÁTOR ÉS TÖLTŐ NÉLKÜL, KARTONDOBOZBAN

KÓD

SFMCG400B-XJ



X 1 5035048724170

FAMEGMUNKÁLÁS

SZÉNKEFE NÉLKÜLI DEKOPÍRFŰRÉS 18 V – 4,0 AH

V20
LITHIUM ION

brushless
PERFORMANCE UPGRADED

- Kompakt, könnyű és kiegyensúlyozott kialakítás.
- 3 inga vágási beállítás
- Változtatható sebesség.
- Hatékony poreltávolító rendszer.
- Gyors és egyszerű fűrészlap csere.
- Kompatibilis az U és T befogású pengékkel.
- Dupla LED lámpa



MŰSZAKI ADATOK

Üresjáratú fordulatszám (ford./perc)	0 – 3 200
Lökethossz	25,4 mm
Alap dőlésszög	0 – 45°
Max. vágási kapacitás (fa/acél)	85/10 mm
Súly (akkumulátor nélkül)	1,93 kg

TARTOZÉKOK

2 db 18 V 4,0 Ah
akkumulátor
Töltő
1 fűrészlap
Hordtáska

KÓD



SFMCS650M2K-QW

X 1 5054905295226

ÚJ



DEKOPÍRFŰRÉS AKKUMULÁTOR ÉS TÖLTŐ NÉLKÜL, KARTONDOBOZBAN

KÓD



SFMCS650B-XJ

X 1 5035048742709

DEKOPÍRFŰRÉS 18 V – 4,0 AH

V20
LITHIUM ION

- Kompakt kialakítás.
- 3 inga vágási beállítás a precíz vágásokhoz.
- Változtatható sebesség.
- Hatékony poreltávolító rendszer.
- Szerszámok nélküli, egyszerű és gyors fűrészlap csere.
- Kompatibilis az U és T befogású pengékkel.



MŰSZAKI ADATOK

Üresjáratú fordulatszám (ford./perc)	0 – 2.500
Lökethossz	19 mm
Ferde vágások	45°
Max. vágási kapacitás (fában)	55 mm

TARTOZÉKOK

2 db 18 V 4,0 Ah
akkumulátor
Töltő
Hordtáska

KÓD



SFMCS600M2K-QW

X 1 5035048724026



DEKOPÍRFŰRÉS AKKUMULÁTOR ÉS TÖLTŐ NÉLKÜL, KARTONDOBOZBAN

KÓD



SFMCS600B-XJ

X 1 5035048724040

GÉRVÁGÓ FŰRÉSZ 18 V – 4,0 AH

V20
LITHIUM ION



- Radiális mozgás.
- Biztonsági kulcs az indításhoz.
- LineShadow technológia a lehető legpontosabb vágásért
- Csatlakozás külső elszívóhoz
- Széles, présöntött alumínium talp praktikus oldalsó fogantyúkkal.
- Töltési szint jelző az akkumulátoron.

MŰSZAKI ADATOK

Üresjárat fordulatszám (ford./perc)	3 800
Körfűrészlap/belső furat átmérő	190/16 mm
Vágási kapacitás 90°-ban	200 mm
Ferde vágás (max. 45°)	Igen
Döntött vágás (max. 45°)	Si
Súly	< 10 kg

TARTOZÉKOK

1 db 190 mm TCT fűrészlap, 40 foggal,
1 db 18 V 4,0 Ah akkumulátor Töltő Porzsák
Szervizkulcs lemezcserehez Anyagrögzítő bilincs

KÓD



SFMC5701M1-QW

X 1 5035048724408

CSÚSZÓ VÁGÁS

0°

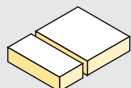

Horizontális 50 x 216 mm
Vertikális 90 x 15 mm

FERDE VÁGÁS

45° jobb-bal

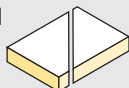

Horizontális 50 x 152 mm
Vertikális 90 x 15 mm

DÖNTÖTT VÁGÁS

0° ferde

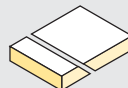

Horizontális 50 x 216 mm
Vertikális 50x15 mm

KOMBINÁLT VÁGÁS

0° ferde balra

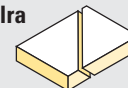

Horizontális 50 x 152 mm
Vertikális 50x15 mm

SZÉNKEFE NÉLKÜLI KÖRFŰRÉSZ 18 V – 4,0 AH

V20
LITHIUM ION

brushless
PERFORMANCE UPGRADED

- Szénkefe nélküli motor a jobb teljesítmény és a nagyobb hatékonyság érdekében.
- A körfűrészlap átmérője 190 mm
- Elektronikus fék a maximális biztonság érdekében.
- Speciális karral történő gyors és egyszerű mélységállítás.
- Dőlésszög-állító kar.
- LED lámpa a vágási terület megvilágítására.
- Csatlakozás külső elszívóhoz.
- Töltési szint jelző az akkumulátoron.



MŰSZAKI ADATOK

Üresjárat fordulatszám (ford./perc)	5.000
Körfűrészlap/belső furat átmérő	190/30mm
Ferde vágások	56°
Max. vágási mélység fában	65 mm

TARTOZÉKOK

2 db 18 V 4,0 Ah akkumulátor, töltő
1 db TCT fűrészlap, 24 foggal, hordtáska

KÓD



SFMC550M2K-QW

X 1 5035048724927



KÖRFŰRÉSZ AKKUMULÁTOR ÉS TÖLTŐ NÉLKÜL, KARTONDOBOZBAN

KÓD



SFMC550B-XJ

X 1 5035048724958

KÖRFŰRÉSZ 18 V – 4,0 AH

V20
LITHIUM ION



- Dupla fogantyú a jobb irányíthatóság érdekében.
- Körfűrészlap átmérő: 165 mm.
- Gumírozott fogantyú a kiváló kényelemért használat közben.
- Csatlakozás külső elszívóhoz.

MŰSZAKI ADATOK

Üresjárat fordulatszám (ford./perc)	4 000
Körfűrészlap/belső furat átmérő	165/16 mm
Ferde vágások	50°
Max. vágási mélység fában	54 mm

TARTOZÉKOK

2 db 18 V 4,0 Ah
akkumulátor
Töltő
1 db fűrészlap
Hordtáska

KÓD



SFMC500M2K-QW

X 1 5035048724064



KÖRFŰRÉSZ AKKUMULÁTOR ÉS TÖLTŐ NÉLKÜL, KARTONDOBOZBAN

KÓD



SFMC500B-XJ

X 1 5035048724088

EXCENTERCSISZOLÓ 18 V – 2,0 AH – 125 MM

V20
LITHIUM ION



- Gumírozott fogantyú.
- Kompakt kialakítás.
- Porvédelemmel ellátott kapcsoló.
- Beépített poreszívás
- Tépőzáras csiszolókorong rögzítés.

MŰSZAKI ADATOK

Üresjárat fordulatszám (ford./perc)	12 000
Rezgéskör átmérő	2,5 mm

TARTOZÉKOK

1 db 18 V 2,0 Ah
akkumulátor
Töltő
Porzsák
1 db csiszolólap 80g
Puha táska

KÓD



SFMCW220D1S-QW

X 1 5035048724231



EXCENTERCSISZOLÓ AKKUMULÁTOR ÉS TÖLTŐ NÉLKÜL, KARTONDOBOZBAN

KÓD



SFMCW220B-XJ

X 1 5035048724255

DELTACISISZOLÓ 18 V – 2,0 AH

V20
LITHIUM ION



- Változtatható sebesség.
- Porvédelemmel ellátott kapcsoló.

MŰSZAKI ADATOK

Üresjárat fordulatszám (ford./perc)	12 000
Rezgéskör átmérő	2 mm
Lapméret	100 × 140mm
Rezgésszám/perc	24 000

TARTOZÉKOK

1 db 18 V 2,0 Ah
akkumulátor, töltő
2 cserélhető háromszög
alakú hegy
Porzsák
Csiszolópapír
Puha táska

KÓD



SFMCW221D1S-QW

X 1 5035048750872



DELTACISISZOLÓ AKKUMULÁTOR ÉS TÖLTŐ NÉLKÜL, KARTONDOBOZBAN

KÓD



SFMCW221B-XJ

X 1 5035048750858

SZÉNKEFE NÉLKÜLI FELSŐMARÓ 18 V – FELSŐMARÓ AKKUMULÁTOR ÉS TÖLTŐ NÉLKÜL, KARTONDOBOZBAN

V20
LITHIUM ION

brushless
PERFORMANCE UPGRADED



- Szerszám nélküli magasságállítás.
- Marási magasság milliméteres beállítása.
- Elektromos fordulatszám szabályozás és lassú indítás.
- Motorfék.
- Alumínium alap.
- Átlátszó talp a munkaterület jobb láthatóságáért.
- Led világítás.

MŰSZAKI ADATOK

Üresjárat fordulatszám (ford./perc)	16 000 – 30 000
Befogó átmérő	6,35 mm és 8 mm
Max profunditá	40 mm
Súly (akkumulátor nélkül)	1,2 kg

TARTOZÉKOK

6,35 mm és 8mm befogó
Csatlakozó és adapter
az elszíváshoz
Párhuzamos vezetők

KÓD



SFMCW400B-XJ

X 1 5035048791509

ÚJ

EGYÉB ESZKÖZÖK

SZÉNKEFE NÉLKÜLI TÖBBFUNKCIÓS SZERSZÁMGÉP 18 V – 2,0 AH

V20
LITHIUM ION

brushless
PERFORMANCE UPGRADED

- Szénkefe nélküli motor a jobb teljesítmény és a nagyobb hatékonyság érdekében.
- Változtatható sebesség.
- LED munkalámpa.
- Kompakt méret, könnyű és kiegyensúlyozott kialakítás.
- Tartozékok gyors, kulcs nélküli cseréje.
- Univerzális adapter a külön kapható különféle kiegészítőkkal való használatra.



MŰSZAKI ADATOK

Üresjárat fordulatszám (ford./perc) 0-19 000

TARTOZÉKOK

2 db 18 V 2,0 Ah akkumulátor
Akkumulátortöltő
Csiszolólappal, Szívóadapter
14 db csiszolópapír, Univerzális adapter
Fűrészlap fához, Fűrészlap fához és fémhez
Háromszög alakú keményfém reszelő
Hordtáska

KÓD

SFMCE510D2K-QW



X 1 5035048748589



TÖBBFUNKCIÓS SZERSZÁMGÉP AKKUMULÁTOR ÉS TÖLTŐ NÉLKÜL, KARTONDOBOZBAN

KÓD

SFMCE510B-XJ



X 1 5035048748565

TÖBBFUNKCIÓS SZERSZÁMGÉP 18 V – 2,0 AH

V20
LITHIUM ION

- Ideális vágási és csiszolási műveletekhez.
- Tartozékok gyors, kulcs nélküli cseréje.
- Ergonomikus kialakítás és gumírozott fogantyú.
- Változtatható sebesség.
- LED munkalámpa a munkaterület megvilágítására.



MŰSZAKI ADATOK

Üresjárat fordulatszám (ford./perc) 8 000-18 000

TARTOZÉKOK

2 db 18 V 2,0 Ah akkumulátor
Töltő
Csiszolólappal
14 db csiszolópapír
Fűrészlap fához, Fűrészlap fához és fémhez
Háromszög alakú keményfém reszelő
Hordtáska

KÓD

SFMCE500D2K-QW



X 1 5035048724194



TÖBBFUNKCIÓS SZERSZÁMGÉP AKKUMULÁTOR ÉS TÖLTŐ NÉLKÜL, KARTONDOBOZBAN

KÓD

SFMCE500B-XJ



X 1 5035048724217

SZÉNKEFE NÉLKÜLI KARDFŰRÉS 18 V – 2,0 AH

V20
LITHIUM ION

brushless
PERFORMANCE UPGRADED

- Szénkefe nélküli motor a jobb teljesítmény és a nagyobb hatékonyság érdekében.
- Gyors, tartozékok nélküli fűrészlapcsere-rendszer.
- A vágási vonal kiváló láthatósága.
- Elforgatható talp.
- Változtatható sebesség.
- Gumírozott fogantyú.
- Kompakt testkialakítás a maximális hozzáférhetőség érdekében.



MŰSZAKI ADATOK

Üresjárat sebesség (löket/perc)	0-2 300 / 0-3 200
Lökethossz	29 mm

TARTOZÉKOK

2 db 18 V 2,0 Ah akkumulátor
Töltő
1 db fűrészlap
Hordtáska

KÓD

SFMCS310D2K-QW

X	1	5035048724972

KARDFŰRÉS AKKUMULÁTOR ÉS TÖLTŐ NÉLKÜL, KARTONDOBOZBAN

KÓD

SFMCS310B-XJ

X	1	5035048725009

KARDFŰRÉS 18 V – 2,0 AH

V20
LITHIUM ION

- Gyors, tartozékok nélküli fűrészlapcsere-rendszer.
- A vágási vonal kiváló láthatósága.
- Elforgatható talp.
- Változtatható sebesség.
- Gumírozott fogantyú.



MŰSZAKI ADATOK

Üresjárat sebesség (löket/perc)	0-3 000
Lökethossz	25 mm

TARTOZÉKOK

2 db 18 V 2,0 Ah akkumulátor
Töltő
1 db fűrészlap
Hordtáska

KÓD

SFMCS300D2K-QW

X	1	5035048724118

KARDFŰRÉS AKKUMULÁTOR ÉS TÖLTŐ NÉLKÜL, KARTONDOBOZBAN

KÓD

SFMCS300B-XJ

X	1	5035048724132

SZÉNKEFE NÉLKÜLI KOMPAKT KARDFŰRÉS 18 V – KARDFŰRÉS AKKUMULÁTOR ÉS TÖLTŐ NÉLKÜL, KARTONDOBOZBAN

V20
LITHIUM ION

brushless
PERFORMANCE UPGRADED



- Változtatható sebesség.
- Gyors, tartozékok nélküli fűrészlap csere.
- LED munkalámpa.

MŰSZAKI ADATOK

Üresjárat fordulatszám (ford./perc)	0-2800
Lökethossz	19 mm
Max. vágási kapacitás (fa/acél)	90/40 mm
Súly (akkumulátor nélkül)	1,45 kg



KÓD			
SFMC305B-XJ	X	1	5035048748954

TŰZŐ- ÉS SZEGEZŐGÉP 18 V – 2,0 AH

V20
LITHIUM ION



- Kompakt kialakítás.
- Ergonomikus fogantyú a nagyobb kényelem érdekében használat közben.
- Gyors és egyszerű mélységállító rendszer.
- LED lámpa a munkaterület megvilágítására.

MŰSZAKI ADATOK

Üresjárat fordulatszám (ford./perc)	9 100
Ütőenergia	60 J
Szegbelövés	16 gauge

TARTOZÉKOK

2 db 18 V 2,0 Ah
akkumulátor
Töltő
Hordtáska

KÓD			
SFMCN616D2K-QW	X	1	5035048724279

TŰZŐ- ÉS SZEGEZŐGÉP AKKUMULÁTOR ÉS TÖLTŐ NÉLKÜL, KARTONDOBOZBAN

KÓD			
SFMCN616B-XJ	X	1	5035048724286

NEDVES-SZÁRAZ PORSZÍVÓ 18 V – NEDVES-SZÁRAZ PORSZÍVÓ AKKUMULÁTOR ÉS TÖLTŐ NÉLKÜL, KARTONDOBOZBAN

V20
LITHIUM ION



- HEPA szűrő
- A tartály térfogata: 7,5 liter.
- 2,4 m hosszú flexibilis gumi szívócső.
- Tartozék lapos szívófej és résszívó fej.
- Fúvó funkció.

MŰSZAKI ADATOK

Teljesítmény	18 V
Tartály	7,5 L
Szívócső	2,4 m
Bővíthető cső	igen

TARTOZÉKOK

Szívócső
Lapos szívófej
és résszívó fej

KÓD			
SFMCV002B-XJ	X	1	5035048724637

KOMPRESSZOR 18 V – KOMPRESSZOR AKKUMULÁTOR ÉS TÖLTŐ NÉLKÜL, KARTONDOBOZBAN

V20
LITHIUM ION



- Hasznos segítség minden helyzetben, mind a munkahelyen, mind a szabadidőben.
- Digitális kijelző.
- Automatikus kikapcsolás.
- 3 tápellátási mód: 18 V V20 akkumulátorral; hagyományos 230 V-os áramforrással konnektorból; 12 V-os autós szivargyújtó csatlakozóval.
- Gyors leeresztés funkció.
- Rekesz a tartozékok számára.

MŰSZAKI ADATOK

Maximális nyomás	11 bar
------------------	--------

TARTOZÉKOK

Fűvókák
Gumiabroncs felfújó tömlő
Tömlő nagy térfogatú tárgyak alacsony nyomáson történő felfújásához

KÓD

SFMCE520B-QW



X 1 5035048724576

KERTI LOMBFÚVÓ 18 V – KERTI LOMBFÚVÓ AKKUMULÁTOR ÉS TÖLTŐ NÉLKÜL, KARTONDOBOZBAN

V20
LITHIUM ION



- Kompakt kialakítás.
- 3 választható sebesség.
- Ergonomikus fogantyú

MŰSZAKI ADATOK

Fúvási mennyiség	170 m ³ /óra
Teljes sebesség	288 km/óra

TARTOZÉKOK

Hosszabbító fúvóka
Felfújó és leeresztő fűvókák

KÓD

SFMCBL01B-XJ



X 1 5035048724552

HŐLÉGFÚVÓ 18 V – HŐLÉGFÚVÓ AKKUMULÁTOR ÉS TÖLTŐ NÉLKÜL, KARTONDOBOZBAN

V20
LITHIUM ION



- 7 másodpercen belül használatra kész.
- Kompakt kialakítás.
- Gumírozott fogantyú.

MŰSZAKI ADATOK

Max. üzemi hőmérséklet	510°
Légáramlat	190 liter/perc

TARTOZÉKOK

2 db fűvóka

KÓD

SFMCE530B-XJ



X 1 5035048730720

VENTILLÁTOR 18 V – VENTILLÁTOR AKKUMULÁTOR ÉS TÖLTŐ NÉLKÜL, KARTONDOBOZBAN

V20
LITHIUM ION



- 3 sebesség beállítás.
- Fokozatosan állítható ventilátor pozíció.
- Beépített kampók a rögzítéshez.

KÓD			
SFMCE001B-XJ	X	1	5035048730706

POLÍROZÓ 18 V – POLÍROZÓ AKKUMULÁTOR ÉS TÖLTŐ NÉLKÜL, KARTONDOBOZBAN

V20
LITHIUM ION



- 3 sebesség a különböző felhasználási területekhez.
- Polírozásra tervezve.
- A csomag tartalma: 1 tisztítókendő és 1 polírozó kendő.

MŰSZAKI ADATOK

Üresjárat fordulatszám (ford./perc)	0-2200-2400-2800
Habszivacs alátét átmérője	254mm
Pályaátmérő	13 mm
Súly (akkumulátor nélkül)	2.2 kg

ÚJ

KÓD			
SFMCE100B-XJ	X	1	5035048750520

KINYOMÓ PISZTOLY 18 V – KINYOMÓ PISZTOLY AKKUMULÁTOR ÉS TÖLTŐ NÉLKÜL, KARTONDOBOZBAN

V20
LITHIUM ION



- U-alakú kialakítás, hogy megkönnyítse a patron behelyezését.
- 360°-ban állítható patrontartó.
- Csepegésgátló rendszer.
- 6 változtatható sebesség.

MŰSZAKI ADATOK

Nyomóerő	250 kg
Nyomási sebesség	5–49 cm/perc
Súly (akkumulátor nélkül)	1,7 kg

ÚJ

KÓD			
SFMCE600B-XJ	X	1	5035048792858

ÉPÍTÉSI LÁMPA 18V – ÉPÍTÉSI LÁMPA AKKUMULÁTOR ÉS TÖLTŐ NÉLKÜL, KARTONDOBOZBAN

V20
LITHIUM ION



- 2 fényerő fokozat.
- Forgatható fej.
- Kompakt kialakítás.

MŰSZAKI ADATOK

Fényerősség	650/1825 lumen
-------------	----------------

KÓD



SFMCL030B-XJ

X

1

5035048724316

LED MUNKALÁMPA 18 V – LED MUNKALÁMPA AKKUMULÁTOR ÉS TÖLTŐ NÉLKÜL, KARTONDOBOZBAN

V20
LITHIUM ION



- 3 beépített LED lámpa.
- Elforgatható fej.
- Gumírozott fogantyú.

MŰSZAKI ADATOK

Fényerősség	140 lumen
-------------	-----------

KÓD



SFMCL020B-XJ

X

1

5035048724293



TÖLTŐK ÉS AKKUMULÁTOROK

KÉT PORTOS TÖLTŐ 18 V

V20
LITHIUM ION



- A V20 rendszer 18 V-os akkumulátoraival használható.
- Mindkét akkumulátor egyidejű töltése
- USB port az elektronikus eszközök töltéséhez.

MŰSZAKI ADATOK

Töltési sebesség	4A
------------------	----

KÓD



SFMCB24-QW

X

1

5035048730768

GYORSTÖLTŐ 18 V

V20
LITHIUM ION



- A V20 rendszer 18 V-os akkumulátoraival használható.
- 2,0 AH akkumulátor feltöltési idő: 30 perc.
- 4,0 AH akkumulátor feltöltési idő: 60 perc.

MŰSZAKI ADATOK

Töltési sebesség	4A
------------------	----

KÓD



SFMCB14-QW

X

1

5035048724378

LÍTIUM-ION AKKUMULÁTOR 18 V – 6,0 AH

V20
LITHIUM ION



- Lítium akkumulátor.
- 18 V – 6,0 AH.
- Töltöttségi szint jelző.

KÓD



SFMCB206-XJ

X

1

5035048725047

LÍTIUM-ION AKKUMULÁTOR 18 V – 4,0 AH

V20
LITHIUM ION

- Lítium akkumulátor.
- 18 V – 4,0 AH.
- Töltöttségi szint jelző.



KÓD			
SFMCB204-XJ	X	1	5035048724354

LÍTIUM-ION AKKUMULÁTOR 18 V – 2,0 AH

V20
LITHIUM ION

- Lítium akkumulátor.
- 18 V – 2,0 AH.
- Töltöttségi szint jelző.



KÓD			
SFMCB202-XJ	X	1	5035048724330



FÚRÓ-CSAVAROZÓK 10,8 V

ÜTVEFÚRÓ-CSAVAROZÓ 10,8 V – 1,5 AH

10.8V LITHIUM



- 20 nyomaték állítási fokozat megfelelő meghúzási nyomaték kiválasztásához minden anyagba.
- Kemény műanyagból készült, 10 mm-es gyorstokmány.
- Ergonomikus kialakítás.
- 2 mechanikus sebesség.
- LED lámpa a munkaterület megvilágítására.

MŰSZAKI ADATOK

Az akkumulátor töltési ideje	30 perc
Üresjárat fordulat/szám (ford./perc)	0-400 / 0-1 500
Ütésszám percenként	19 500
Max. nyomaték	27 Nm
Max. fúrési kapacitás fába	25 mm
Max. fúrési kapacitás acélba	10 mm
Max. fúrési kapacitás falazatba	8 mm
Súly	1,0 kg

TARTOZÉKOK

2 db 10,8 V 1,5 Ah
akkumulátor
Töltő
Hordtáska

KÓD

FMC021S2-QW



- 1 5035048644805

FÚRÓ-CSAVAROZÓ 10,8 V – 1,5 AH

10.8V LITHIUM



- 20 nyomaték állítási fokozat megfelelő meghúzási nyomaték kiválasztásához minden anyagba.
- Kemény műanyagból készült, 10 mm-es gyorstokmány.
- Ergonomikus kialakítás.
- 2 mechanikus sebesség.
- LED lámpa a munkaterület megvilágítására.

MŰSZAKI ADATOK

Az akkumulátor töltési ideje	30 perc
Üresjárat fordulat/szám (ford./perc)	0-400 / 0-1 500
Max. nyomaték	27 Nm
Max. fúrési kapacitás fába	25 mm
Max. fúrési kapacitás acélba	10 mm
Súly	1,0 kg

TARTOZÉKOK

2 db 10,8 V 1,5 Ah
akkumulátor
Töltő
Hordtáska

KÓD

FMC011S2-QW



- 1 5035048644737



ÜTVECSAVARÓZÓ 10,8 V – 1,5 AH

10.8V LITHIUM



- 1/4" hatszögű aljzat.
- LED lámpa a munkaterület megvilágítására.
- Ergonomikus kialakítás.

MŰSZAKI ADATOK

Az akkumulátor töltési ideje	30 perc
Üresjárat fordulatszám (ford./perc)	0–2 500
Max. nyomaték	110 Nm
Ütésszám percenként.	3 200
Maximális csavarátmérő	M6
Súly	1,12 kg

TARTOZÉKOK

2 db 10,8 V 1,5 Ah
akkumulátor
Töltő
Hordtáska

KÓD

FMC041S2-QW



- 1 5035048644775

LÍTIUM-ION AKKUMULÁTOR 10,8 V – 1,5 AH

10.8V LITHIUM



- Lítium akkumulátor.
- 10,8 V 1,5 Ah.
- Nincs memóriahatás.
- 1,5 Ah-s tartomány kompatibilitás.
- Hosszabb üzemidő.
- Az energia mindig használatra készen áll.
- Súly: 250 g.

KÓD

FMC086L-XJ



- 1 5035048656631





VEZETÉKES ELEKTROMOS SZERSZÁMOK

ÜTVEFÚRÓK ÉS FÚRÓKALAPÁCSOK

ÜTVEFÚRÓ-CSAVAROZÓ 2 MECHANIKUS SEBESSÉGGEL 1100 W



- Fém gyorstokmány egy gyűrűs anyával.
- Gumírozott ház és fogantyú.
- Változtatható forgásirány.
- Kapcsoló reteszelő gomb.

MŰSZAKI ADATOK

Teljesítmény	1100 W
Üresjárat fordulatszám (ford./perc)	0–1 100 / 3 200
Max. nyomaték	69 Nm
Ütésszám percenként	0–18 700 / 54 400
Tokmánykapacitás	13 mm
Max. fúrési kapacitás fába/fémbe/falazatba	50/13/20
Súly	2,5 kg

TARTOZÉKOK

Oldalfogantyú
Hordtáska

KÓD

FMEH1100K-QS



- 1 5035048654569

ÜTVEFÚRÓ-CSAVAROZÓ 2 MECHANIKUS SEBESSÉGGEL 850 W



- Fém gyorstokmány két gyűrűs anyával.
- Gumírozott ház és fogantyú.
- Változtatható forgásirány.
- Kapcsoló reteszelő gomb.

MŰSZAKI ADATOK

Teljesítmény	850 W
Üresjárat fordulatszám (ford./perc)	0–1 100 / 3 200
Max. nyomaték	45 Nm
Ütésszám percenként	0–18 00 / 54 400
Tokmánykapacitás	13 mm
Max. fúrési kapacitás fába/fémbe/falazatba	50/13/18
Súly	2,1 kg

TARTOZÉKOK

Oldalfogantyú
Hordtáska

KÓD

FMEH850K-QS



- 1 5035048680308

ÜTVEFÚRÓ-CSAVAROZÓ 750 W



- Gyorstokmány egy gyűrűs anyával.
- Gumírozott ház és fogantyú.
- Változtatható forgásirány.
- Kapcsoló reteszelő gomb.

MŰSZAKI ADATOK

Teljesítmény	750 W
Üresjárat fordulatszám (ford./perc)	0–3 200
Max. nyomaték	20,1 Nm
Ütésszám percenként	0–54 400
Tokmánykapacitás	13 mm
Max. fúrési kapacitás fába/fémbe/falazatba	32/13/16
Súly	1,95 kg

TARTOZÉKOK

Oldalfogantyú
Hordtáska

KÓD

FMEH750K-QS



- 1 5035048680261

SDS PLUS FÚRÓKALAPÁCS 1250 W – 3,5 J



- 3 üzemmód: fúrókalapács, véső, fúró.
- Szénkefekopás kijelző.
- SDS+ tokmány.
- Gumírozott fogantyú.

MŰSZAKI ADATOK

Teljesítmény	1250 W
Üresjárat fordulatszám	0–850
Ütésszám percenként	0–4 100
Ütőenergia (EPTA 05/2009)	3,5 J
Max. fúrési kapacitás fába/fémbe/falazatba	40/13/32 mm
Súly	5 40 kg

TARTOZÉKOK

Oldalfogantyú
Mélységütköző rúd
8 mm x 110 mm SDS+ fúrószerű
10 mm x 110 mm SDS+ fúrószerű
14 mm x 250 mm SDS+ vésőszerű
13 mm-es tokmány SDS+ adapterrel
Hordtáska

KÓD

FME1250K-QS



- 1 5035048439968

SDS PLUS FÚRÓ-VÉSŐKALAPÁCS 800W – 2,4 J



- 3 üzemmód: fúrókalapács, véső, fúró.
- SDS+ tokmány.
- Gumírozott fogantyú.

MŰSZAKI ADATOK

Teljesítmény	800 W
Üresjárat fordulatszám (ford./perc)	0–1 250
Ütésszám percenként	0–4 670
Ütőenergia (EPTA 05/2009)	2,4 J
Max. fúrési kapacitás fába	30 mm
Max. fúrési kapacitás acélba	13 mm
Max. fúrési kapacitás falazatba	26 mm
Súly	2,7 kg

TARTOZÉKOK

Oldalfogantyú
SDS+ fúrószerű:
6x110 mm; 7x110 mm
SDS+ vésőszerű
Hordtáska

KÓD

SFMEH210K-QS



- 1 5035048725658

SDS PLUS FÚRÓ-VÉSŐKALAPÁCS 750 W – 2,2 J



- 3 üzemmód: fúrókalapács, véső, fúró.
- SDS tokmány.+

MŰSZAKI ADATOK

Teljesítmény	750 W
Üresjárat fordulatszám	0–1 250
Ütésszám percenként	0–4 670
Ütőenergia (EPTA 05/2009)	2,2 J
Max. fúrési kapacitás fába	30 mm
Max. fúrési kapacitás acélba	13 mm
Max. fúrési kapacitás falazatba	26 mm
Súly	2,6 kg

TARTOZÉKOK

Oldalfogantyú
SDS+ fúrószerű:
6x110 mm; 7x110 mm
SDS+ vésőszerű
Hordtáska

KÓD

SFMEH200K-QS



- 1 5035048725641



GYAKORLATISÁG ÉS SOKOLDALÚSÁG

Az SFMH230K vésőkalapács ideális eszköz mind a könnyebb munkákhoz, mint például a vakolat eltávolítása a falakról, mind a nagy igénybevételt jelentő alkalmazásokhoz, mint például a nehéz bontáshoz (vasbeton, beton), köszönhetően az erős 1600 W-os motornak. Kényelmes és könnyen használható. Bármilyen munkakörnyezetben használható, teljesen állítható oldalfogantyúval, reteszelő kengyellel, állítható vésőpozícióval és sebességválasztóval.

VÉSŐKALAPÁCSOK

SDS MAX VÉSŐKALAPÁCS 1600 W – 15 J



- Nagy teljesítményű és kompakt vésőkálapács.
- Elektronikusán változtatható fordulatszám
- SDS MAX tokmány.
- Egyszerű és gyors vésőhelyzet beállítás.
- Gumírozott fogantyú.

MŰSZAKI ADATOK	
Teljesítmény	1600W
Üresjárat fordulat szám	0-400
Ütésszám percenként	0-1.890
Ütőenergia (EPTA 05/2009)	da 5 a 15J
Súly	10.5 kg

TARTOZÉKOK
Oldalfogantyú Hordtáska

KÓD			
SFMEH230K-QS	-	1	5035048725672

SDS MAX VÉSŐKALAPÁCS 1010 W – 8,5 J



- Erőteljes és kiegyensúlyozott.
- SDS MAX tokmány.
- Gumírozott markolat.

MŰSZAKI ADATOK	
Teljesítmény	1010 W
Üresjárat fordulat szám	0-600
Ütésszám percenként	0-2 900
Ütőenergia (EPTA 05/2009)	8,5 J
Súly	6,1 kg

TARTOZÉKOK
Oldalfogantyú Hordtáska

KÓD			
SFMEH220K-QS	-	1	5035048725665



SAROKCSISZOLÓK

SAROKCSISZOLÓ 2000 W – 230 MM



- 3 pozícióba állítható oldalfogantyú
- Tengelyrögzés a gyors és biztonságos tárcsacseréhez.
- Gyorsan cserélhető kefék, könnyű hozzáféréssel.

MŰSZAKI ADATOK

Teljesítmény	2000 W
Üresjárat fordulatszám (ford./perc)	6 500
Tárcsaátmérő	230 mm
Orsómenet	M14
Súly	5,3 kg

TARTOZÉKOK

Kulcs a tárcsacseréhez
Oldalfogantyú

KÓD

FMEG232-QS



X 1 5035048748848

SAROKCSISZOLÓ 850 W – 125 MM



- 3 pozícióba állítható, gumírozott oldalsó fogantyú tartozékrekesszel.
- NINCS VOLT KIOLDÁS és LÁGYINDÍTÁSI RENDSZER.
- Tengelyrögzés a gyors és biztonságos tárcsacseréhez.
- Kompakt sebességváltó a szűk helyeken végzett munkához.
- Porvédelemmel ellátott kapcsoló.
- Szénkefék a hosszabb élettartamért.

MŰSZAKI ADATOK

Teljesítmény	850 W
Üresjárat fordulatszám (ford./perc)	12 000
Tárcsaátmérő	125 mm
Orsómenet	M14
Súly	2,26 kg

TARTOZÉKOK

Szervizkulcs
Védőburkolat
Oldalfogantyú
Hordtáska

KÓD

FMEG220K-QS



- 1 5035048677315

VÁLTOZTATHATÓ SEBESSÉGŰ SAROKCSISZOLÓ 1100 W – 125 MM

- Változtatható sebesség 6 fokozattal.
- Mindkét oldalra állítható oldalfogantyú.
- Tengelyzár a kényelmes tárcsacseréhez.
- NINCS VOLT KIOLDÁS és LÁGYINDÍTÁSI RENDSZER.



MŰSZAKI ADATOK

Teljesítmény	1100 W
Üresjárat fordulatszám (ford./perc)	6 fokozat (3 000 – 11 000)
Tárcsaátmérő	125 mm
Orsómenet	M14
Súly	2,35 kg

TARTOZÉKOK

Szervizkulcs
Oldalfogantyú

KÓD

FMEG225VS-QS



- 1 5035048748855

SAROKCSISZOLÓ 850 W – 115 MM



- 3 pozícióba állítható, gumírozott oldalsó fogantyú tartozékrekesszel.
- NINCS VOLT KIOLDÁS és LÁGYINDÍTÁSI RENDSZER.
- Tengelyrögzés a gyors és biztonságos tárcsacseréhez.
- Kompakt sebességváltó a szűk helyeken végzett munkához.
- Porvédelemmel ellátott kapcsoló.
- Szénkefék a hosszabb élettartamért.

MŰSZAKI ADATOK

Teljesítmény	850 W
Üresjárat fordulatszám (ford./perc)	12.000
Tárcsaátmérő	115mm
Orsómenet	M14
Súly	2.26 Kg

TARTOZÉKOK

Szervizkulcs
Védőburkolat
Oldalfogantyú
Hordtáska

KÓD

FMEG210K-QS



- 1 5035048677469

SAROKCSISZOLÓ 850 W – 115 MM



- 3 pozícióba állítható, gumírozott oldalsó fogantyú tartozékrekesszel.
- NINCS VOLT KIOLDÁS és LÁGYINDÍTÁSI RENDSZER.
- Tengelyrögzés a gyors és biztonságos tárcsacseréhez.
- Kompakt sebességváltó a szűk helyeken végzett munkához.
- Porvédelemmel ellátott kapcsoló.
- Szénkefék a hosszabb élettartamért.

MŰSZAKI ADATOK

Teljesítmény	850 W
Üresjárat fordulatszám (ford./perc)	12 000
Tárcsaátmérő	115 mm
Orsómenet	M14
Súly	2,26 Kg

TARTOZÉKOK

Szervizkulcs
Védőburkolat
Oldalfogantyú

KÓD

FMEG210-QS



- 1 5035048677452



DEKOPÍRFŰRÉS 710 W



- Gyors, szerszámok nélküli fűrészlap cserélő rendszer.
- Elülső ventilátor, amely megtisztítja a vágási vonalat.
- Kulcsok nélkül, akár 45°-ban dönthető talp.
- 4 pozícióban állítható ingaműködés.
- Univerzális penge rögzítés
- Változtatható sebesség.
- Kompatibilis az U és T befogású pengékkel.

MŰSZAKI ADATOK

Teljesítmény	710 W
Üresjárat sebesség (löklet/perc)	0–3 200
Lökethossz	20 mm
A talp maximális dőlése	45°
Maximális vágási kapacitás fában	85 mm
Maximális vágási kapacitás fémben	10 mm
Súly	2,76 kg

TARTOZÉKOK

1 fűrészlap
Hordtáska

KÓD

FME340K-QS



- 1 5035048363362

GYAKZ 750 W



- Elülső fogantyú osztásokkal a mélységszabályozás érdekében
- 3 különböző horonnyal ellátott talp a ferde vágáshoz
- Parkoló bak a penge védelmére
- Gumírozott fogantyú.
- Megfordítható TCT kések.

MŰSZAKI ADATOK

Teljesítmény	750 W
Üresjárat fordulatszám (ford./perc)	16 500
Maximális vágásmélység	2,0 mm
Falcmélység	0,2 mm
Súly	2,96 kg

TARTOZÉKOK

2 megfordítható TCT kés
Elszívóadapter
Forgács zsák
Oldalsó vezető
Hordtáska

KÓD

FME630K-QS



- 1 5035048363584

KÖRFŰRÉS 1650 W



- Dupla fogantyú a jobb vágásszabályozás érdekében.
- A vágási mélység 66 mm-ig állítható.
- Csatlakozás külső elszívóhoz.
- Ideális hasításhoz és keresztvágáshoz.
- 24 fogú TCT penge.
- Gumírozott fogantyú.

MŰSZAKI ADATOK

Teljesítmény	1650 W
Üresjárat fordulatszám (ford./perc)	5 500
Maximális vágásmélység	66 mm
Fűrészlap átmérője	190 mm
A vágás maximális dőlésszöge	45°
Súly	4,10 kg

TARTOZÉKOK

1 db TCT fűrészlap
24 foggal
Párhuzamos vezető
Hordtáska

KÓD

FME301K-QS



- 1 5035048655146

MINI KÖRFŰRÉS 650 W



- Kompakt és ergonomikus kialakítás.
- Hatékony porelszívó rendszer.
- Lézeres jelzés a pontosság növeléséért.
- 3 tartozék körfűrészlappal.
- Állítható vágásmélység.
- Bármilyen típusú anyag megmunkálásához.

MŰSZAKI ADATOK

Teljesítmény	650 W
Üresjárat fordulatszám (ford./perc)	5 500
Max vágási mélység	28,5 mm
Átmérő körfűrészlap/furat	89/10 mm
Súly	2,1 kg

TARTOZÉKOK

3 tartozék
körfűrészlappal
Párhuzamos vezető
Hordtáska

KÓD

FME380K-QS



- 1 5035048645321

EXCENTER CSISZOLÓ 480 W – 125 MM



- Porvédelemmel ellátott kapcsoló.
- Tépőzáras csiszolópapír rögzítés
- Integrált porelszívás.
- Gumírozott fogantyú.
- 3 csiszolólap.

MŰSZAKI ADATOK

Teljesítmény	480 W
Üresjárat fordulatszám (ford./perc)	4 000–12 000
Rezgéskör átmérő	5 mm
Excentricitás	2,5 mm
Csiszolótalp méret	125 mm
Súly	2,20 Kg

TARTOZÉKOK

3 mikroperforált
csiszolólap
Porzsák
Hordtáska

KÓD

FME440K-QS



- 1 5035048458174

SZALAGCSISZOLÓ 1010 W



- Kettős gumírozott fogantyú a maximális irányítás érdekében.
- Kézi szalagbeállítás.
- Fém párhuzamos görgők a maximális tartósság és pontosság érdekében.
- Változtatható sebesség.
- Lock On gomb.
- Elszívó csatlakozó.

MŰSZAKI ADATOK

Teljesítmény	1010 W
Csiszolótalp mérete	533×76 mm
Rezgés	< 1.8 m/s ²
Üresjárat fordulatszám (ford./perc)	390

TARTOZÉKOK

Hordtáska

KÓD

FMEW204K-QS



- 1 5035048705780

VIBRÁCIÓS CSISZOLÓ 280 W



- Kettős gumírozott fogantyú a maximális irányítás érdekében.
- Fém csiszolólap.
- Kapocsos vagy tépőzáras rögzítés.
- Változtatható sebesség.
- Lock On gomb.
- Porzsák

MŰSZAKI ADATOK

Teljesítmény	280 W
Csiszolótalp felülete	187×90 mm
Nagyon alacsony rezgés	< 5.0 m/s ²
Üresjárat fordulatszám (ford./perc)	12 000

TARTOZÉKOK

Hordtáska
Csiszolólappal
Lyukasztó

KÓD

FMEW214K-QS



- 1 5035048705810

DELTACSISZOLÓ 210 W



- Kompakt és ergonomikus kialakítás.
- Utilizzabile con fogli abrasivi a strappo
- Ideális részletmegmunkáló munkákhoz.

MŰSZAKI ADATOK

Teljesítmény	210 W
Rezgésszám	14 000/perc
Rezgéskör átmérő	2 mm
Súly	1,2 kg

TARTOZÉKOK

Porgyűjtő zsák
4 hálós csiszolólap
kevert szemcsékkel
1 db részletező
hosszabbító
Hordtáska

ÚJ

KÓD

SFMEW210S-QS



X 1 5035048796559

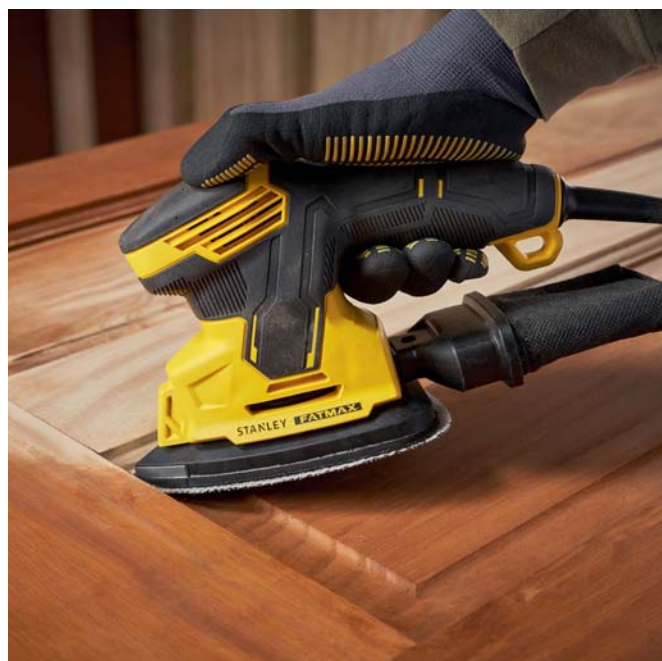

EGYÉB ESZKÖZÖK

FALCSISZOLÓ ZSIRÁF 750 W



- Ergonomikus kialakítás a maximális kényelem érdekében a falon és a mennyezeten való használat során egyaránt.
- 180 cm-ig összecsukszható és kihúzható fogantyú
- Gyűrűs LED lámpa

MŰSZAKI ADATOK

Teljesítmény	1010W
Méret	533×76 mm
Rezgés	< 1.8 m/s ²
Üresjárat fordulatszám (ford./perc)	390

TARTOZÉKOK

Puha táska
1 db mikroperforált
csiszolólap

KÓD

SFMEE500S-QS



- 1 5035048723647

LED lámpa a teljes alátét körül, hogy megvilágítsa a munkaterületet és kiemelje a felületi egyenetlenségeket

Könnyű, kompakt és ergonomikus: ideális a fáradtság nélküli munkához

Praktikus, tépőzáras csiszolókorong alkalmazása

Összecsukszható fogantyú és puha táska a könnyű szállítás érdekében

180 cm-es kihúzható fogantyú a mennyezetek és a nagy felületek csiszolásához



KEVERŐGÉP 1600 W



- 2 sebességfokozat a munka közbeni jobb irányíthatóság érdekében.
- Gumírozott D fogantyú a kényelem érdekében.
- Változtatható sebesség a légbuborékok minimalizálása érdekében a keverési folyamat során.
- 140 mm átmérőjű M14 keverőszárral szállítva

MŰSZAKI ADATOK

Teljesítmény	1600 W
Üresjárat fordulatszám (ford./perc)	0–480/800
Változtatható sebesség	2 fokozat
Keverőszár átmérő	140 mm
Orsómenet	M14
Súly	5,0 kg

TARTOZÉKOK

M14 140 mm keverőszár

KÓD

FME190-QS



- 1 5035048616574

MULTIFUNKCIÓS SZERSZÁMGÉP 300 W



- Ideális vágási és csiszolási műveletekhez.
- Tartozékok gyors és kulcsok nélküli csererendszere.
- Ergonomikus kialakítás és gumi markolat.
- Változtatható sebesség.

MŰSZAKI ADATOK

Teljesítmény	300 W
Üresjárat fordulat/szám (ford./perc)	10 000–22 000
Súly	1,58 kg

TARTOZÉKOK

Csiszolólapp
15 csiszolópapír
Merülő fűrészlap fába
Fűrészlap fémbe/fába
Szegmens penge
Keményfém reszelő
Precíziós penge
Univerzális adapter
Mélységvágó vezető
Hordtáska

KÓD

FME650K-QS



- 1 5035048446225

KARDFŰRÉSZ 1050 W



- Gyors, szerszámok nélküli fűrészlapcsere rendszer.
- A vágási vonal kiváló láthatósága.
- Elforgatható és állítható talp.
- Változtatható sebesség.

MŰSZAKI ADATOK

Teljesítmény	1050 W
Üresjárat fordulat/szám (löket/perc)	0–3 500
Lökethossz	28 mm
Maximális vágási kapacitás fában	275 mm
Maximális vágási kapacitás PVC-ben	150 mm
Maximális vágási kapacitás fémbe	117 mm
Súly	3,74 Kg

TARTOZÉKOK

1 db fűrészlap
Hordtáska

KÓD

FME365K-QS



- 1 5035048363942

HŐLÉGFÚVÓ 2000 W



- Túlmelegedés elleni rendszer.
- Állítható légáramlás és hőmérséklet.
- A készülék biztonságos álló pozícióba helyezhető.
- Gumírozott fogantyú.

MŰSZAKI ADATOK

Teljesítmény	2000 W
Hőmérséklet (°C)	50–450 / 70–600
Légáramlás (l/perc)	300 / 550
Súly	0,94 kg

TARTOZÉKOK

Reflektor fúvóka
Üvegvédő fúvóka
Lapos fúvóka
Csökkentő kúp
Lapos kaparó 50 mm
Univerzális kaparó
Háromszögletű kaparó
Kézi kaparó
Hordtáska

KÓD

FME670K-QS



- 1 5035048363881



STANLEY
FATMAX



STANLEY® FATMAX® KERTI SZERSZÁMOK

A farönkök, sövények vágásához vagy fűnyíráshoz az ideális megoldás nyújtanak a STANLEY® FATMAX® V20 és V60 akkumulátoros szerszámok családjának új sorozata. A V20 akkumulátor az összes STANLEY® FATMAX® V20 elektromos szerszámmal használható a maximális sokoldalúság és a maximális felhasználói elégedettség érdekében.

A V60 sorozat nagyobb teljesítményt és hosszabb üzemidőt garantál. Az új V20 és V60 termékcsalád kerti eszközei mindig készen állnak, a vezetékekkel vagy az üzemanyaggal kapcsolatos kellemetlenségek nélkül. Megbízhat benne, hiszen STANLEY.

ÖNJÁRÓ KEFE NÉLKÜLI AKKUMULÁTOROS FÚNYÍRÓ V20

brushless
PERFORMANCE UPGRADED
V20
LITHIUM ION



- Önjáró: motoros hátsó kerekek a csökkentett erőfelfejtéssel történő hosszabb használathoz.
- Kefe nélküli motor: nagyobb teljesítmény, hosszabb üzemidő.
- 5 vágási magasság (25-31-38-47-57).
- Változtatható sebesség (magas-alacsony).
- 40 literes gyűjtőzsákba gyűjtés vagy mulcsozás funkció a mellékelt speciális tartozéknak köszönhetően.
- Rendkívül alacsony profil (28 cm) és könnyű súly, hogy a legnehezebb elérhető helyekre is beférjen.
- 36 V-os működés: 2 db 18V 4,0 Ah akkumulátor egyszerre.
- Kompatibilis az SFM Powertools V20 sorozattal.
- Összecsukható acél fogantyú.

MŰSZAKI ADATOK

Feszültség	18 V
Akkumulátor-kapacitás	2 × 4,0 Ah – lítium
Üresjárat fordulat/szám (ford./perc)	2 600
Vágási szélesség	49,5 cm
Súly	26 kg

TARTOZÉKOK

2 × 18 V - 4 Ah
akkumulátor
2A gyorstöltő

KÓD

SFMCMWS251M-QW	-	1	5035048750643
SFMCMWS251B-XJ	Az egység akkumulátor és töltő nélkül	-	1 5035048750674

KEFE NÉLKÜLI AKKUMULÁTOROS FÚNYÍRÓ V20

brushless
PERFORMANCE UPGRADED
V20
LITHIUM ION



- Kefe nélküli motor: nagyobb teljesítmény, hosszabb üzemidő.
- 5 vágási magasság (25-31-38-47-57).
- Változtatható sebesség (magas-alacsony).
- Mulcsozási funkció a mellékelt speciális tartozéknak köszönhetően.
- Rendkívül alacsony profil, hogy a legnehezebb elérhető helyekre is beférjen.
- 36 V-os működés: 2 db 18V 4,0 Ah akkumulátor egyszerre.
- Kompatibilis az SFM Powertools V20 sorozattal.

MŰSZAKI ADATOK

Feszültség	18 V
Akkumulátor-kapacitás	2 × 4,0 Ah – lítium
Üresjárat fordulat/szám (ford./perc)	2 600
Vágási szélesség	51 cm
Kosár kapacitás	40 L
Súly	26Kg

TARTOZÉKOK

2 × 18 V - 4 Ah
akkumulátor
2 A gyorstöltő
Penge

KÓD

SFMCMW2651M-QW	-	1	5035048736937
SFMCMW2651B-XJ	Az egység akkumulátor és töltő nélkül	-	1 5035048796030

KEFE-NÉLKÜLI AKKUMULÁTOROS FŰSZEGÉLYVÁGÓ V20

brushless
PERFORMANCE UPGRADED
V20
LITHIUM ION



Selektore Váloztatható sebesség.

- Kefe nélküli motor: nagyobb teljesítmény, hosszabb üzemidő.
- Akkumulátor töltöttségi szint jelzővel.
- Dupla 2,0 mm-es damilszál QUICKWIND™ rendszerrel.
- Gumírozott dupla fogantyú, változtatható fordulatszám kapcsolóval.
- Professzionális kialakítás, teleszkópos alumínium rúddal.
- Speciális horog a falra való függesztéshez.
- Kompatibilis az SFM Powertools V20 sorozattal.

MŰSZAKI ADATOK

Feszültség	18 V
Akkumulátor-kapacitás	4,0 Ah – lítium
Magas üresjárati fordulatszám (ford./perc)	6 000
Alacsony üresjárati fordulatszám (ford./perc)	4 600
Vágási szélesség	33 cm
A vágószál típusa	2 × 2,0 mm

TARTOZÉKOK

18 V - 4 Ah akkumulátor
2A gyorstöltő
Dupla damilszál: 2,0 mm

KÓD

KÓD			
SFMCSTB933M-QW	-	1	5035048726976
SFMCSTB933B-XJ	Az egység akkumulátor és töltő nélkül	-	1 5035048750223

AKKUMULÁTOROS FŰSZEGÉLYVÁGÓ V20

V20
LITHIUM ION



Támasztó kampó a szegélyezési funkcióhoz

- Akkumulátor töltöttségi szint jelzővel.
- Váloztatható sebesség.
- 1,6 mm-es damilszál-
- Gumírozott dupla fogantyú.
- Teleszkópos alumínium rúd
- Speciális horog a falra való függesztéshez.
- Kompatibilis az SFM Powertools V20 sorozattal.

MŰSZAKI ADATOK

Feszültség	18 V
Akkumulátor-kapacitás	4,0 Ah – lítium
Magas üresjárati fordulatszám (ford./perc)	7 200
Alacsony üresjárati fordulatszám (ford./perc)	5 500
Vágási szélesség	33 cm

TARTOZÉKOK

18 V - 4 Ah akkumulátor
2A gyorstöltő
Damilszál: 1,6 mm

KÓD

KÓD			
SFMCST933M1-QW	-	1	5035048726945
SFMCST933B-XJ	Az egység akkumulátor és töltő nélkül	-	1 5035048750193

AKKUMULÁTOROS SÖVÉNYVÁGÓ V20

V20
LITHIUM ION



Lama seghettata
Saw Blade™

- Akkumulátor töltöttségi szint jelzővel.
- Lézerrel vágott kettős működésű pengék, a végükön fogazott Saw Blade™ fűrészlap az akár 35 mm átmérőjű ágak átvágásához.
- Könnyű súly: mindössze 2,9 kg (akkumulátor nélkül).
- Kettős indító kapcsoló.
- Maximális kényelem a vízszintes és a függőleges vágásoknál egyaránt.
- Speciális horog a falra való függesztéshez.
- Kompatibilis az SFM Powertools V20 sorozattal.

MŰSZAKI ADATOK		TARTOZÉKOK	
Feszültség	18 V	18 V - 4 Ah akkumulátor 2A gyorstöltő	
Akkumulátor-kapacitás	4,0 Ah – lítium		
Pengehossz	55 cm		
Penge magassága	19 mm		
Ágvágási kapacitás	Ø 35 mm		
KÓD			
SFMCHT855M1-QW		- 1	5035048727003
SFMCHT855B-XJ	Az egység akkumulátor és töltő nélkül	- 1	5035048750179

AKKUMULÁTOROS MAGASSÁGI SÖVÉNYVÁGÓ V20

V20
LITHIUM ION



Állítható fej

- Akkumulátor töltöttségi szint jelzővel.
- 5 pozícióban, 180°-ig állítható fej.
- Könnyű és kiegyensúlyozott: mindössze 4,1 kg.
- 2,1 m teleszkópos rúdnak köszönhetően, akár 3,3 méteres hosszt is elér.
- Lézerrel vágott, kettős működésű pengék.
- Speciális horog a falra való függesztéshez.
- Kompatibilis az SFM Powertools V20 sorozattal.

MŰSZAKI ADATOK		TARTOZÉKOK	
Feszültség	18 V	18 V - 4 Ah akkumulátor 2A gyorstöltő	
Akkumulátor-kapacitás	4,0 Ah – lítium		
Pengehossz	45 cm		
Penge magassága	18 mm		
Maximális rúdhossz	3,3 m		
KÓD			
SFMCPH845M1-QW		- 1	5035048727102
SFMCPH845B-XJ	Az egység akkumulátor és töltő nélkül	- 1	5054905313678

AKKUMULÁTOROS KEFE-NÉLKÜLI KERTI LOMBFÚVÓ V20

brushless
PERFORMANCE UPGRADED
V20
LITHIUM ION



- Kefe nélküli motor: nagyobb teljesítmény, hosszabb üzemidő.
- Akkumulátor töltöttségi szint jelzővel.
- Akár 160 km/órás levegősebesség.
- Sebességtartó Cruise Control automatika választó a kívánt sebességgel való állandó fújáshoz.
- Speciális extra fúvógomb a legmakacsabb törmelék eltávolításához.
- Változtatható sebesség.
- Sokkal kevésbé zajos, mint a benzines lombfúvó.
- Speciális horog a falra való függesztéshez.
- Kompatibilis az SFM Powertools V20 sorozattal.



Sebességtartó Cruise Control automatika



Extra fúvógomb

MŰSZAKI ADATOK

Feszültség	18 V
Akkumulátor-kapacitás	4,0 Ah – lítium
Fújási sebesség	akár 160 km/óra
Expressz teljesítmény	370 W
Levegőmennyiség (m ³ /perc)	akár 9,9

TARTOZÉKOK

18 V - 4 Ah akkumulátor
2A gyorstöltő

KÓD

KÓD			
SFMCBL7M1-QW	-	1	5035048726914
SFMCBL7B-XJ	Az egység akkumulátor és töltő nélkül	-	1 5035048750131

V20 MOSÓK

AKKUMULÁTOROS MOSÓ V20

V20
LITHIUM ION



- Hordozható, sokoldalú és könnyű.
- 5 az 1-ben fúvókarendszer: az alkalmazásnak megfelelően állítja be a fúvókát.
- Változtatható sebesség (magas-alacsony).
- Hosszú működési idő: 57 perc alacsony sebességen, 25 perc nagy sebességen.
- Vízellátás: 6 méteres tömlőjének köszönhetően bármilyen forrás ideális (vödörből, medencéből vagy közvetlenül a szivattyúból).
- Univerzális standard tartozékok.
- Kompatibilis az SFM Powertools V20 sorozattal.

MŰSZAKI ADATOK

Feszültség	18V
Akkumulátor-kapacitás	4.0Ah – Litio
Nyomás	24BAR
Áramlás liter/óra	120
Sebesség	2 (magas – alacsony)
Mellékelt tartozékok	Igen

TARTOZÉKOK

18 V - 4 Ah akkumulátor
2A gyorstöltő
5 az 1-ben fúvóka
6 m-es gumitömlő
Fúvókahosszabbító
Kerti tömlő adapter
Táska
Vödör
Kefe
Mosószer adagoló



Biztonsági kapcsoló



5 az 1-ben fúvókarendszer: válassza ki a legmegfelelőbb fúvókát!



Maximális biztonság: akkumulátorvédő fedél

KÓD

KÓD			
SFMCPC93M1-QW	-	1	5035048736876
SFMCPC93B-XJ	Az egység akkumulátor és töltő nélkül	-	1 5035048743409

AKKUMULÁTOROS LÁNCFŰRÉSZ V20

V20
LITHIUM ION



Sebességválasztó gomb

- Akkumulátor töltöttségi szint jelzővel.
- Automata láncfeszítő rendszer.
- Automatikus kenőrendszer.
- A fékrendszer kevesebb, mint 1 másodperc alatt leállítja a a láncot.
- Vágásjelző libellával a precíz vágásért.
- Könnyű, szerszámok használata nélküli lánccsere.
- Speciális horog a falra való függesztéshez.
- Kompatibilis az SFM Powertools V20 sorozattal.

MŰSZAKI ADATOK

Feszültség	18 V
Akkumulátor-kapacitás	4,0 Ah – lítium
Láncsebesség (m/mp)	7,7
Laphossz	30 cm
Maximális vágási kapacitás	25 cm

TARTOZÉKOK

18 V - 4 Ah akkumulátor
2A gyorstöltő

KÓD

Kód	Leírás	Mennyiség	Ár
SFMC630M1-QW		1	5035048727041
SFMC630B-XJ	Az egység akkumulátor és töltő nélkül	1	5035048750155

V20 ÁGVÁGÁS/METSZÉS

V20
LITHIUM ION

AKKUMULÁTOROS MAGASSÁGI ÁGVÁGÓ LÁNCFŰRÉSZ V20



Akár 3 m hosszúságig állítható

- Akkumulátor töltöttségi szint jelzővel.
- Automatikus kenőrendszer.
- Csúszásmentes fogantyú a maximális kényelemért használat közben.
- A fékrendszer kevesebb, mint 1 másodperc alatt leállítja a a láncot.
- Speciális horog a falra való függesztéshez.
- Kompatibilis az SFM Powertools V20 sorozattal.

MŰSZAKI ADATOK

Feszültség	18 V
Akkumulátor-kapacitás	4,0 Ah – lítium
Állítható rúdhossz	3 m
Laphossz	20 cm
Láncsebesség (m/mp)	1,9
Max. vágási kapacitás	20 cm
Olajtartály kapacitása	40 ml

TARTOZÉKOK

18 V - 4 Ah akkumulátor
2A gyorstöltő

KÓD

Kód	Leírás	Mennyiség	Ár
SFMCPS620M1-QW		1	5035048727072
SFMCPS620B-XJ	Az egység akkumulátor és töltő nélkül	1	5054905312121

AKKUMULÁTOROS METSZŐOLLÓ V20

V20
LITHIUM ION



- Robosztus penge 32 mm-es vágási kapacitáshoz, ideális vastagabb ágakhoz is száraz vagy nedves fák esetén.
- Szerszám nélküli, könnyű pengecsere. Könnyen tisztítható pengék.
- Könnyű, kompakt és ergonomikus kialakítás. Puha tapintású fogantyú a nagyobb kényelemért.
- Maximális kényelem az ismétlődő feladatok elvégzéséhez.

MŰSZAKI ADATOK		TARTOZÉKOK
Feszültség	18 V	18 V - 4 Ah akkumulátor
Akkumulátor-kapacitás	4,0 Ah – lítium	2A gyorstöltő
Vágási kapacitás	32 mm	
Súly	0,8 kg	

KÓD				
SFM CPP32M1-QW		-	1	5035048788516
SFM CPP32B-XJ	Az egység akkumulátor és töltő nélkül	-	1	5035048788493

AKKUMULÁTOROS CSIGAFÚRÓ V20

V20
LITHIUM ION



- Ergonomikus kialakítás. Kompakt és könnyű, jól kiegyensúlyozott, maximális kényelmet és egyszerű hordozhatóságot biztosít
- Kiegészítő fogantyú. A beépített segédfohantyú jobb irányítást és nagyobb biztonságot biztosít.
- 76 mm x 155 mm-es csigafúró különféle ültetési alkalmazásokhoz.
- Jobb feltételeket teremt a növények növekedéséhez
- A csigák felporítják a talajt, hogy a gyökerek gyorsan megtelepedjenek.
- A csigafúró használata megkönnyíti a nedvesség és a tápanyagok bejutását.
- Csökkenti a lefolyást és a növényi eróziót, a rothadást és a betegségeket.
- Kompatibilis az SFM Powertools V20 sorozattal.

MŰSZAKI ADATOK		TARTOZÉKOK
Feszültség	18 V	18 V - 4 Ah akkumulátor
Akkumulátor-kapacitás	4,0 Ah – lítium	2A gyorstöltő
Hegy mérete	76 × 155 mm	
Súly	1,35 kg	

KÓD				
SFM CGA75B-XJ	Csigafúró V20 gépház	-	1	5035048795736
SFM CGA75M1-QW	Csigafúró V20 készlet – 1 db 4,0 Ah akkumulátor + töltő	-	1	5035048795774
SFM CGWA-XJ	Gyomlálóhegy	-	1	5035048807040

V20 LITHIUM ION AKKUMULÁTOROK

LÍTIUM-ION AKKUMULÁTOR 18V – 6,0 AH

18V LITHIUM
V20
LITHIUM ION

- Lítium akkumulátor
- 18 V – 6,0 AH
- Töltöttségi szint kijelző



KÓD			
SFMCB206-XJ	X	1	5035048725047

LÍTIUM-ION AKKUMULÁTOR 18V – 4,0 AH

18V LITHIUM
V20
LITHIUM ION

- Lítium akkumulátor
- 18 V – 4,0 AH
- Töltöttségi szint kijelző



KÓD			
SFMCB204-XJ	X	1	5035048724354

LÍTIUM-ION AKKUMULÁTOR 18V – 2,0 AH

18V LITHIUM
V20
LITHIUM ION

- Lítium akkumulátor
- 18V - 2.0AH
- Töltöttségi szint kijelző



KÓD			
SFMCB202-XJ	X	1	5035048724330

GYORSTÖLTŐ 18 V

18V LITHIUM
V20
LITHIUM ION

- Lítium akkumulátor töltő.
- A 18 V akkumulátor rendszer elemeivel használható
- 2,0 AH akkumulátor feltöltési idő: 30 perc
- 4,0 AH akkumulátor feltöltési idő: 60 perc



KÓD			
SFMCB14-QW	X	1	5035048724378

KÓD					
KIEGÉSZÍTŐK FÜSZEGÉLVÁGÓKHOZ ÉS FÜNYÍRÓHOZ					
STZST12169-XJ	Orsó és vágószál, 1,6 mm, 9 m	SFMCST933M1	-	1	5035048732724
STZST121693-XJ	3 × orsó és vágószál, 1,6 mm, 9 m	SFMCST933M1	-	1	5035048732953
STZST1169-XJ	Orsókupak	SFMCST933M1	-	1	5035048732984
STZST1326-XJ	Dupla nylon zsinór 2 mm, 6 m (×5)	SFMCSTB933M, SFMCSTB963B	-	1	5035048732960
STZST1226-XJ	QUICKWIND fej, orsó és dupla nylon zsinór, 2 mm, 6 m	SFMCSTB933M, SFMCSTB963B	-	1	5035048732977
STZMW351-XJ	Fűnyíró penge 51 cm	SFMCMW2651M	-	1	5035048744086
KIEGÉSZÍTŐK LÁNCFŰRÉSZEKHEZ ÉS MOSÓKHOZ					
STZCS220-XJ	Lánc 20 cm	SFMCPS620M1	-	1	5035048733035
STZCS230-XJ	Lánc 30 cm	SFMCPS630M1	-	1	5035048732991
STZCS1220-XJ	Láncvezető 20 cm	SFMCPS620M1	-	1	5035048733042
STZCS1230-XJ	Láncvezető 30 cm	SFMCPS630M1	-	1	5035048733004
STZHK2-XJ	Cső és adapter	SFMCPC93/M1-B	-	1	5035048741115
STZSBSK3-XJ	Tisztítókészlet (mosószer és kefék)	SFMCPC93/M1-B	-	1	5035048741139
STZSW1-XJ	Rövid szár	SFMCPC93/M1-B	-	1	5035048741160
STZ51N1-XJ	5 az 1-ben fúvóka	SFMCPC93/M1-B	-	1	5035048741184
STZB1-XJ	Secchio piegabile	SFMCPC93/M1-B	-	1	5035048741207
STZQDW1-XJ	Hosszú szár	SFMCPC93/M1-B	-	1	5035048741221



V60
LITHIUM ION

**NAGYOBB ERŐ
HOSSZABB
MŰKÖDÉS**



ÖNJÁRÓ AKKUMULÁTOROS FÚNYÍRÓ V60 – AKKUMULÁTOR ÉS TÖLTŐ NÉLKÜLI EGYSÉG

V60
LITHIUM ION



Maximális hordozhatóság



- Innovatív önjáró segédrendszerrel és változtatható sebességgel a maximális kényelem érdekében.
- 6 féle állítható vágási magasság.
- 2 az 1-ben: mulcsozó / fűgyűjtő.
- Elülső fogantyú a könnyű hordozhatóság érdekében.
- Második biztonsági fogantyú az azonnali leállításhoz.
- Fogazott kerekek a maximális tapadásért.
- Ideális akár 700 m²-es kertekhez*.
- Kompatibilis az SFM Garden V60 sorozattal.

*5 Ah akkumulátorral és 1/3 magasságú vágással

MŰSZAKI ADATOK

Feszültség	54 V
Vágási szélesség	51 cm
Kosárkapacitás	60 liter
Vágási magasságok	38-48-58-68-78-88 mm

KÓD

SFMCMS2653B-XJ



- 1 5035048727171

AKKUMULÁTOROS FÚNYÍRÓ V60 – AKKUMULÁTOR ÉS TÖLTŐ NÉLKÜLI EGYSÉG

V60
LITHIUM ION



6 féle állítható vágási magasság.



- 6 féle állítható vágási magasság.
- 2 az 1-ben: mulcsozó / fűgyűjtő.
- Elülső fogantyú a könnyű hordozhatóság érdekében.
- Második biztonsági fogantyú az azonnali leállításhoz.
- Fogazott kerekek a maximális tapadásért.
- Ideális akár 700 m²-es kertekhez*.
- Fém burkolat.
- Kompatibilis az SFM Garden V60 sorozattal.

*5 Ah akkumulátorral és 1/3 magasságú vágással

MŰSZAKI ADATOK

Feszültség	54 V
Vágási szélesség	51 cm
Kosárkapacitás	60 liter
Vágási magasságok	38-48-58-68-78-88 mm
Lenyírható terület	700 m ²

KÓD

SFMCMW2653B-XJ



- 1 5035048727164



KEFE-NÉLKÜLI AKKUMULÁTOROS FŰSZEGÉLYVÁGÓ V60 – AKKUMULÁTOR ÉS TÖLTŐ NÉLKÜLI EGYSÉG

brushless
PERFORMANCE UPGRADED
V60
LITHIUM ION



Változtatható sebesség.



Teleszkópos rúd

- Kefe nélküli motor: nagyobb teljesítmény, hosszabb üzemidő.
- Professzionális design.
- Változtatható sebesség.
- Dupla 2,0 mm-es damilszál QUICKWIND™ rendszerrel.
- Gumírozott dupla fogantyú.
- Teleszkópos alumínium rúd
- Speciális horog a falra való függesztéshez.
- Kompatibilis az SFM Garden V60 sorozattal.

MŰSZAKI ADATOK

Feszültség	54 V
Magas üresjárat fordulatszám (ford./perc)	5 800
Alacsony üresjárat fordulatszám (ford./perc)	5 200
Vágási szélesség	33 cm
A vágószál típusa	2 × 2,0 mm

TARTOZÉKOK

Dupla damilszál: 2,0 mm

KÓD

SFMCSTB963B-XJ



- 1 5035048728178

V60 LOMBFÚVÓK

AKKUMULÁTOROS KEFE-NÉLKÜLI KERTI LOMBFÚVÓ V60 – AKKUMULÁTOR ÉS TÖLTŐ NÉLKÜLI EGYSÉG

brushless
PERFORMANCE UPGRADED
V60
LITHIUM ION



akár 177 km/óra



Sebességtartó Cruise Control automatika

- KEFE NÉLKÜLI motor: maximális teljesítmény, maximális üzemidő.
- Akár 160 km/órás levegősebesség.
- Sebességtartó Cruise Control automatika választó a kívánt sebességgel való állandó fújáshoz.
- Változtatható sebesség.
- Sokkal kevésbé zajos, mint a benzines lombfúvó.
- Speciális horog a falra való függesztéshez.
- Kompatibilis az SFM Garden V60 sorozattal.

MŰSZAKI ADATOK

Feszültség	54 V
Fújási sebesség	akár 177 km/óra
Expressz teljesítmény	1000 W
Levegőmennyiség (m ³ /perc)	akár 15,6

KÓD

SFMCBLB76B-XJ



- 1 5035048728239

**KEFE-NÉLKÜLI AKKUMULÁTOROS LÁNCFŰRÉSZ V60 –
AKKUMULÁTOR ÉS TÖLTŐ NÉLKÜLI EGYSÉG**

brushless
PERFORMANCE UPGRADED

V60
LITHIUM ION



Kettős indító kapcsoló.



Sebességválasztó gomb



- KEFE NÉLKÜLI motor: maximális teljesítmény, maximális üzemidő.
- Automata láncfeszítő rendszer.
- Automatikus kenőrendszer.
- A fékrendszer kevesebb, mint 1 másodperc alatt leállítja a láncot.
- Gumírozott dupla fogantyú.
- Változtatható sebesség.
- Könnyű, szerszámok használata nélküli lánccsere.
- Kompatibilis az SFM Garden V60 sorozattal.

MŰSZAKI ADATOK

Feszültség	54V
Lánc sebessége (m/mp)	13,4
Olajtartály	230 ml
Laphossz	40 cm
Maximális vágási kapacitás	35 cm
Olajtartály kapacitás	230 ml

KÓD



SFMCCSB664B-XJ

- 1 5035048728215

V60 LITHIUM ION AKKUMULÁTOROK

LÍTIUM-ION AKKUMULÁTOR 54 V – 2,5 AH

V60
LITHIUM ION

- Lítium-ion akkumulátor 54 V - 2,5 Ah
- Nincs memóriahatás.
- Kompatibilis a Garden V60 sorozattal.
- Hosszabb üzemidő.
- Az energia mindig használatra készen áll.



KÓD			
SFMCB6025-XJ	-	1	5035048727270

LÍTIUM-ION AKKUMULÁTOR 54 V – 5 AH

V60
LITHIUM ION

- Lítium akkumulátor 54V - 5Ah
- Nincs memóriahatás.
- Kompatibilis a Garden V60 sorozattal.
- Hosszabb üzemidő.
- Az energia mindig használatra készen áll.



KÓD			
SFMCB605-XJ	-	1	5035048727287

TÖLTŐ 54 V – 2A

V60
LITHIUM ION

- Lítium-ion akkumulátor töltő.
- 54 V akkumulátor.
- Kompatibilis a 2,5 Ah, 5,0 Ah akkumulátorokkal.



KÓD			
SFMCB6012-QW	-	1	5035048727294

V60 LITHIUM ION KIEGÉSZÍTŐK

KÓD			
KIEGÉSZÍTŐK FŰSZEGÉLVÁGÓKHOZ			
STZST1326-XJ	Dupla nylon zsinór 2 mm, 6 m (x5)	SFMCSTB933M, SFMCSTB963B	- 1 5035048732960
STZST1226-XJ	QUICKWIND fej, orsó és dupla nylon zsinór, 2 mm, 6 m	SFMCSTB933M, SFMCSTB963B	- 1 5035048732977
KIEGÉSZÍTŐK LÁNCFŰRÉSZEKHEZ			
STZCS240-XJ	Lánc 40 cm	SFMCCSB664B	- 1 5035048733011
STZCS1240-XJ	Láncvezető 40 cm	SFMCCSB664B	- 1 5035048733028
KIEGÉSZÍTŐK FŰNYÍRÓHOZ			
STZMW353-XJ	Fűnyíró penge 53 cm	SFMCMS2653B, SFMCMS2653B	- 1 5035048733059

SZERSZÁM TARTOZÉKOK

Egy elektromos kéziszerszám teljesítménye csak annyira jó, mint amilyen jó a tartozéka. Éppen ezért igénylik a szakemberek a kiváló minőségű, megbízható tartozékokat, amelyek a legmagasabb színvonalon végzik el az összes munkát.

Bármilyen munkáról is legyen szó, létezik hozzá STANLEY® vagy STANLEY® FATMAX® tartozék, amely mindig egyenletes, megbízható teljesítményt nyújt, legyen szó csiszolásról, vágásról, fúrásról, köszörülésről és egyéb feladatokról.

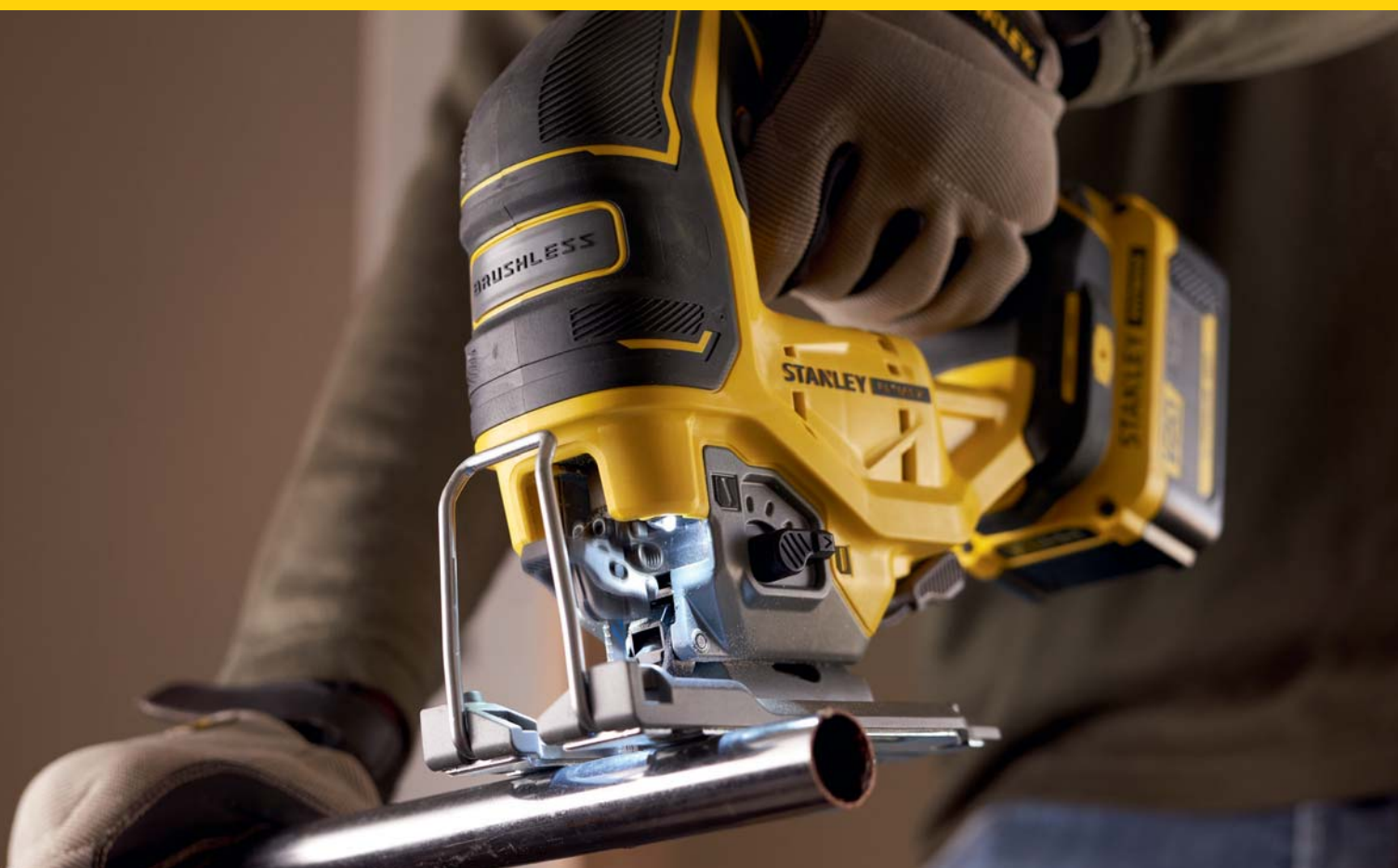

Saját kutatási és fejlesztési részlegével, amelyek nemcsak az ipari felhasználásra szánt szerszámokkal, hanem az új, szabadalmaztatott termékek tervezésével is foglalkoznak, a STANLEY® képes a minőségi gyártást a lehető legmagasabb színvonalon biztosítani.

A nagy teljesítményű falazó fúrószárazakat Németországban, a STANLEY® ISO 9001 tanúsítvánnyal rendelkező gyártóüzemben gyártják, ahol a személyzet fáradhatatlanul dolgozik minden egyes legyártott fúrószár minőségének biztosításán.



FÚRÁS



VÉSÉS



CSAVARÓZÁS



FÚRÉSZELES



VÁGÁS



FORMÁZÁS



CSISZOLÁS



BEFEJEZÉS



KÖSZÖRÜLÉS

INNOVATÍV TÁROLÁSI MEGOLDÁSOK

Biztos lehet benne, hogy tartozékai ugyanolyan jól rendezettek és védettek, mint a készlet többi része, mivel a STANLEY® tartozékkészletek nagy része erős, strapabíró tokban érkezik, hogy ellenálljon a napi ütéseknek és ütéseknak.

A STANLEY® FATMAX® készleteket gyakran MULTI-STACK tokban szállítjuk, amelyek teljes mértékben kompatibilisek a **PRO-STACK™** tárolórendszerrel. Könnyedén megépítheti saját, testre szabott tárolási megoldását, amely az Ön igényeihez és az Ön által végzett munkához igazodik, függetlenül attól, hogy hol tartózkodik – a műhelyben, a munkahelyen vagy szállítás közben.

Amellett, hogy kompatibilis a **PRO-STACK™** tárolók fő válaszfékával, sok készlet egymáshoz is kapcsolható. Az ömlesztett tárolótokok és a kisméretű csatlakoztatható tokok a **PRO-STACK™** caddy-vel is használhatók a még nagyobb hordozhatóság érdekében.

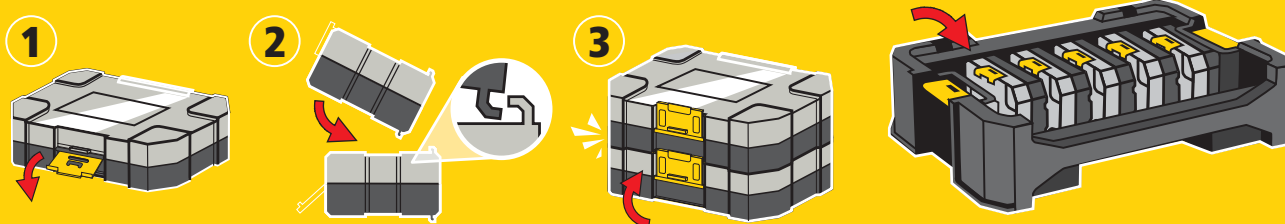

PRO-STACK™

A STANLEY® FATMAX®
PRO-STACK® TÁROLÁSI
RENDSZER RÉSZE.





FÚRÓSZÁRAK

Az állandó innováció, a mélyreható kutatás és a több éves európai gyártási szakértelem a kiváló minőségű fúrószárok átfogó választékát eredményezte. Használhatóak minden típusú anyag fúrásához – beton, falazat, tégl, természetes kő és csempe, mindenféle vastag és vékony fém, beleértve a csöveket és mindenféle természetes vagy mesterséges fát, valamint a műanyagokat.

A STANLEY® bitek kiváló minőségű fúrókat kínálnak, amik normál használatra alkalmasak.

A STANLEY® FATMAX® biteket professzionális szakemberek számára tervezték, innovatív tulajdonságokkal a nagyon munkaigényű vagy speciális feladatokhoz. Úgy gyártjuk őket, hogy akár háromszor hosszabb ideig tartsanak, mint az általános célú bitek, valamint erő és megbízhatóság jellemzik őket.





FÉM FÚRÓSZÁRAK STANLEY

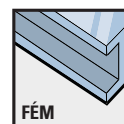
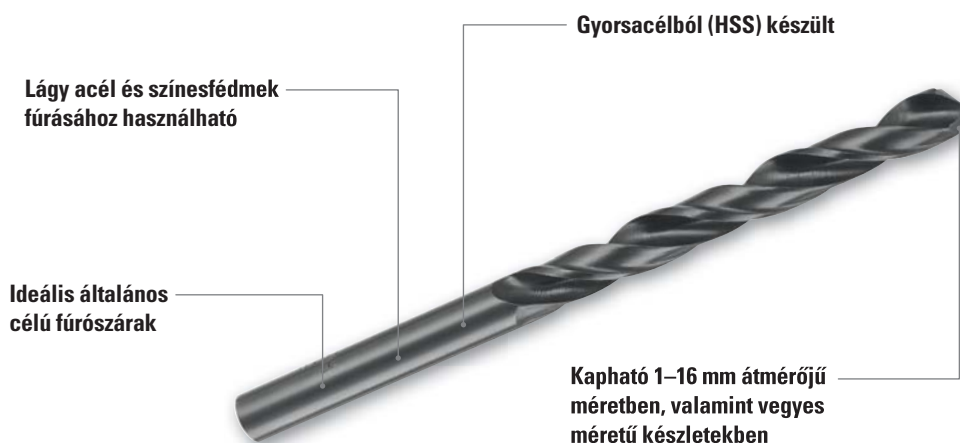

HSS-R – A LEGTÖBB FÉMHEZ



KÓD	CSOMAGOLÁSI MENNYISÉG	LEÍRÁS	ÁTMÉRŐ (MM)	HORONY HOSSZ (MM)	TELJES HOSSZ (MM)	
STA50000-OZ	3	HSS-R	1	12	34	5035048368893
STA50005-OZ	3	HSS-R	1,5	18	40	5035048368886
STA50010-OZ	3	HSS-R	2	24	49	5035048368916
STA50015-OZ	3	HSS-R	2,5	30	57	5035048368909
STA50020-OZ	3	HSS-R	3	33	61	5035048368947
STA50025-OZ	1	HSS-R	3,2	36	65	5035048368923
STA50030-OZ	1	HSS-R	3,5	39	70	5035048368930
STA50035-OZ	1	HSS-R	4	43	75	5035048368985
STA50040-OZ	1	HSS-R	4,2	43	75	5035048368954
STA50045-OZ	1	HSS-R	4,5	47	80	5035048368961
STA50050-OZ	1	HSS-R	4,8	52	86	5035048368978
STA50055-OZ	1	HSS-R	5	52	86	5035048369005
STA50060-OZ	1	HSS-R	5,5	57	93	5035048368992
STA50065-OZ	1	HSS-R	6	57	93	5035048369029
STA50070-OZ	1	HSS-R	6,5	63	101	5035048369012
STA50075-OZ	1	HSS-R	7	69	109	5035048369036
STA50085-OZ	1	HSS-R	8	75	117	5035048369050
STA50095-OZ	1	HSS-R	9	81	125	5035048369067
STA50105-OZ	1	HSS-R	10	87	133	5035048369074
STA50110-OZ	1	HSS-R	11	94	142	5035048369081
STA50115-OZ	1	HSS-R	12	101	151	5035048369098
STA50120-OZ	1	HSS-R	13	101	151	5035048369104

FÉM FÚRÓSZÁRAK STANLEY

HSS-R CSÖKKENTETT SZÁR – A LEGTÖBB FÉMHEZ

KÓD	CSOMAGOLÁSI MENNYISÉG	LEÍRÁS	ÁTMÉRŐ (MM)	HORONY HOSSZ (MM)	TELJES HOSSZ (MM)	
STA50155-QZ	1	HSS-R	14	108	160	5035048369111
STA50160-QZ	1	HSS-R	15	114	169	5035048369128
STA50165-QZ	1	HSS-R	16	120	178	5035048369135



HSS-R CSÖKKENTETT SZÁR – A LEGTÖBB FÉMHEZ

KÓD	CSOMAGOLÁSI MENNYISÉG	LEÍRÁS	ÁTMÉRŐ (MM)	CSOMAGOLÁS TÍPUSA	
STA50170-QZ	3	HSS-R	5, 6, 8	Kettős karton	5035048093238
STA56010-QZ	6	HSS-R	2, 3, 4, 5, 6, 7, 8	Kazetta	5035048369142
STA56015-QZ	13	HSS-R	1.5, 2, 2.5, 3, 3.2, 3.5, 4, 4.5, 4.8, 5, 5.5, 6, 6.5	Kazetta	5035048369159
STA56030-QZ	10	HSS-R	1, 2, 3, 4, 5, 6, 7, 8, 9, 10	Kazetta	5035048376133
STA56025-QZ	19	HSS-R	1, 1.5, 2, 2.5, 3, 3.5, 4, 4.5, 5, 5.5, 6, 6.5, 7, 8, 8.5, 9, 9.5, 10	Kazetta	5035048369166
STA56105-QZ	19	HSS-R	Bitek: 1, 1.5, 2, 2.5, 3, 3.5, 4, 4.5, 5, 5.5, 6, 6.5, 7, 7.5, 8, 8.5, 9, 9.5, 10 1 × pontozó	Cső	5035048513255



FÉM FÚRÓSZÁRAK STANLEY®

Gyors pontos fúráshoz lágy acélban, acéllemezben és színesfémekben

1–13 mm-es méretben kapható



Precíziós gyártás gyorsacélból számítógépes numerikus vezérlésű eljárással – CNC

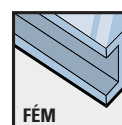

HSS-CNC – A LEGTÖBB FÉMHEZ ÉS FÉMCSÓHÖZ

KÓD	CSOMAGOLÁSI MENNYISÉG	LEÍRÁS	ÁTMÉRŐ (MM)	HORONY HOSSZ (MM)	TELJES HOSSZ (MM)	
STA50750-OZ	3	HSS-CNC	1	12	34	5035048369180
STA50751-OZ	3	HSS-CNC	1,5	18	40	5035048369197
STA50752-OZ	3	HSS-CNC	2	24	49	5035048369210
STA50753-OZ	3	HSS-CNC	2,5	30	57	5035048369203
STA50700-OZ	3	HSS-CNC	3	33	61	5035048369258
STA50702-OZ	1	HSS-CNC	3,2	36	65	5035048369227
STA50704-OZ	1	HSS-CNC	3,5	39	70	5035048369241
STA50706-OZ	1	HSS-CNC	4	43	75	5035048369296
STA50708-OZ	1	HSS-CNC	4,2	43	75	5035048369265
STA50709-OZ	1	HSS-CNC	4,5	47	80	5035048369272
STA50710-OZ	1	HSS-CNC	4,8	52	86	5035048369289
STA50711-OZ	1	HSS-CNC	5	52	86	5035048369319
STA50714-OZ	1	HSS-CNC	5,5	57	93	5035048369302
STA50715-OZ	1	HSS-CNC	6	57	93	5035048369333
STA50716-OZ	1	HSS-CNC	6,5	63	101	5035048369326
STA50718-OZ	1	HSS-CNC	7	69	109	5035048369357
STA50720-OZ	1	HSS-CNC	8	75	117	5035048369371
STA50721-OZ	1	HSS-CNC	8,5	75	117	5035048369364
STA50722-OZ	1	HSS-CNC	9	81	125	5035048369395
STA50724-OZ	1	HSS-CNC	10	87	133	5035048369401
STA50726-OZ	1	HSS-CNC	11	94	142	5035048369418
STA50728-OZ	1	HSS-CNC	12	101	151	5035048369425
STA50730-OZ	1	HSS-CNC	13	101	151	5035048369432



HI-TECH – HSS-CNC KÉSZLETEK

KÓD	CSOMAGOLÁSI MENNYISÉG	LEÍRÁS	ÁTMÉRŐ (MM)	CSOMAGOLÁS TÍPUSA	
STA50755-OZ	3	HSS-CNC	4, 5, 6	Kettős karton	5035048369180
STA56043-OZ	10	HSS-CNC	1, 2, 3, 4, 5, 6, 7, 8, 9, 10	Kazetta	5035048369197
STA56058-OZ	19	HSS-CNC	1, 1.5, 2, 2.5, 3, 3.5, 4, 4.5, 5, 5.5, 6, 6.5, 7, 7.5, 8, 8.5, 9, 9.5, 10	Kazetta	5035048369210

FÉM FÚRÓSZÁRAK STANLEY

1–12 mm-es méretben kapható

Rendkívül kemény fémekhez,
különösen rozsdamentes acélhoz
és öntöttvashoz tervezték



Minőségi kobaltötvözött
acélból készült az extra
szilárdság érdekében

Alkalmos puhább
anyagokhoz

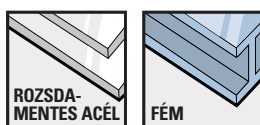

HSS-E – KOBALT*, ROZSDAMENTES ACÉLHOZ ÉS MÁS KEMÉNYFÉMEKHEZ (FÚRÁSKOR HASZNÁLJON KENÉST)

KÓD	CSOMAGOLÁSI MENNYISÉG	LEÍRÁS	ÁTMÉRŐ (MM)	HORONY HOSSZ (MM)	TELJES HOSSZ (MM)	
STA50072-QZ	1	Kobalt*	2	24	49	5035048369449
STA50077-QZ	1	Kobalt*	2,5	30	57	5035048505946
STA50082-QZ	1	Kobalt*	3	33	61	5035048369456
STA50197-QZ	1	Kobalt*	3,2	36	65	5035048506004
STA50087-QZ	1	Kobalt*	3,5	39	70	5035048505953
STA50092-QZ	1	Kobalt*	4	43	75	5035048369463
STA50207-QZ	1	Kobalt*	4,2	43	75	5035048513057
STA50097-QZ	1	Kobalt*	4,5	47	80	5035048505977
STA50102-QZ	1	Kobalt*	5	52	86	5035048369470
STA50107-QZ	1	Kobalt*	5,5	57	93	5035048505984
STA50112-QZ	1	Kobalt*	6	57	93	5035048369487
STA50117-QZ	1	Kobalt*	6,5	63	101	5035048376102
STA50122-QZ	1	Kobalt*	7	69	109	5035048505991
STA50127-QZ	1	Kobalt*	8	75	117	5035048376119
STA50132-QZ	1	Kobalt*	9	81	125	5035048376126
STA50137-QZ	1	Kobalt*	10	87	133	5035048376096
STA50242-QZ	1	Kobalt*	12	101	151	5035048513064

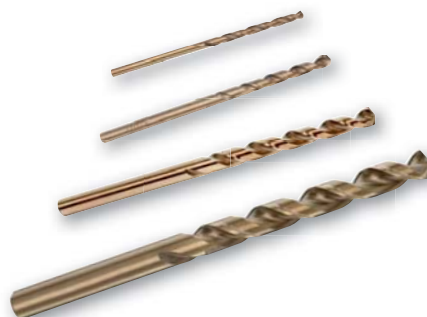

HSS-E – KOBALT* KÉSZLETEK

KÓD	CSOMAGOLÁSI MENNYISÉG	LEÍRÁS	ÁTMÉRŐ (MM)	CSOMAGOLÁS TÍPUSA	
STA56002-QZ	6	Kobalt*	2, 3, 4, 5, 6, 8	Kazetta	5035048369494

* Kobalt ötvözött acél

FÉM FÚRÓSZÁRAK

STANLEY®

FATMAX®

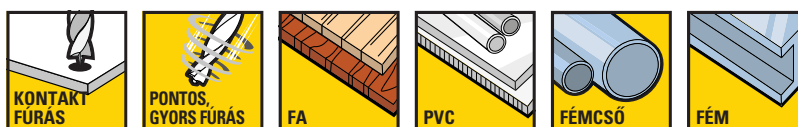
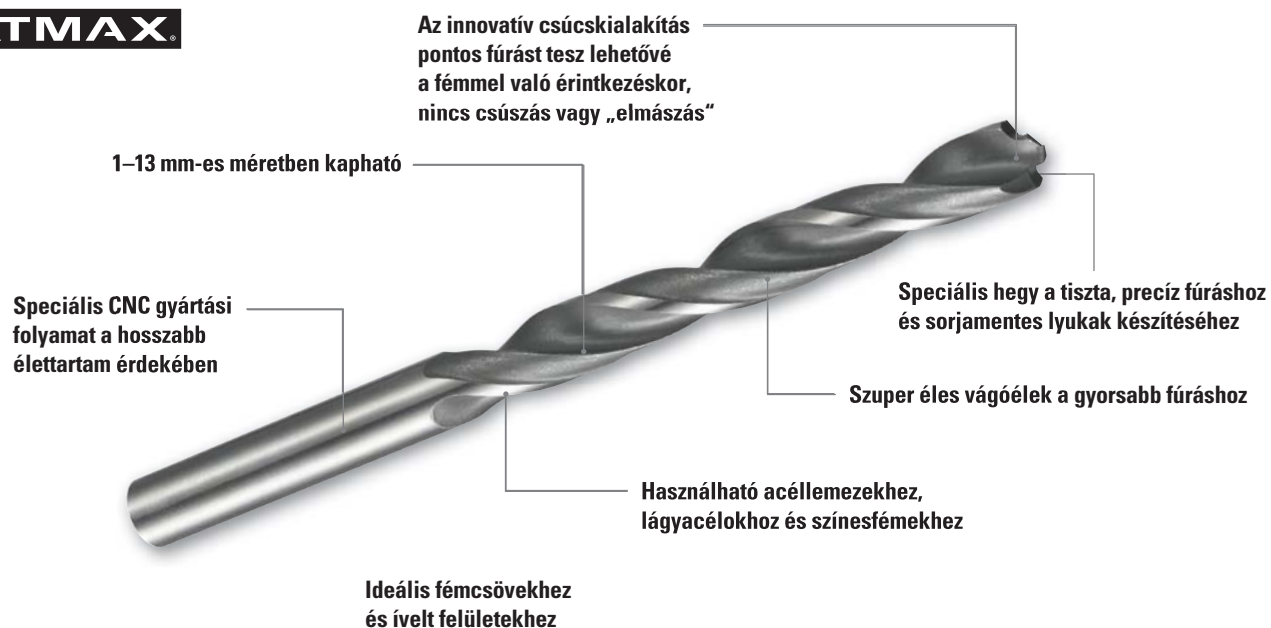

STANLEY® FATMAX® PRECÍZIÓS FÉM



KÓD	CSOMAGOLÁSI MENNYISÉG	LEÍRÁS	ÁTMÉRŐ (MM)	HORONY HOSSZ (MM)	TELJES HOSSZ (MM)	
STA51003-OZ	2	precíziós fém	1	12	34	5035048369500
STA51008-OZ	2	precíziós fém	1,5	18	40	5035048369517
STA51013-OZ	2	precíziós fém	2	24	49	5035048369531
STA51018-OZ	2	precíziós fém	2,5	30	57	5035048369524
STA51023-OZ	2	precíziós fém	3	33	61	5035048369562
STA51028-OZ	1	precíziós fém	3,2	36	65	5035048369548
STA51033-OZ	1	precíziós fém	3,5	39	70	5035048369555
STA51038-OZ	1	precíziós fém	4	45	75	5035048369609
STA51043-OZ	1	precíziós fém	4,2	43	75	5035048369579
STA51048-OZ	1	precíziós fém	4,5	47	80	5035048369586
STA51053-OZ	1	precíziós fém	4,8	53	86	5035048369593
STA51058-OZ	1	precíziós fém	5	52	86	5035048369623
STA51063-OZ	1	precíziós fém	5,5	57	93	5035048369616
STA51068-OZ	1	precíziós fém	6	58	93	5035048369647
STA51073-OZ	1	precíziós fém	6,5	64	101	5035048369630
STA51078-OZ	1	precíziós fém	7	69	109	5035048369661
STA51088-OZ	1	precíziós fém	8	75	117	5035048369685
STA51098-OZ	1	precíziós fém	9	81	125	5035048369708
STA51108-OZ	1	precíziós fém	10	87	133	5035048369715
STA51113-OZ	1	precíziós fém	11	94	142	5035048369722
STA51118-OZ	1	precíziós fém	12	101	151	5035048369739
STA51123-OZ	1	precíziós fém	13	101	151	5035048369746

FÉM FÚRÓSZÁRAK

STANLEY®

FATMAX®

STANLEY® FATMAX® KÉSZLETEK

KÓD	CSOMAGOLÁSI MENNYISÉG	LEÍRÁS	ÁTMÉRŐ (MM)	CSOMAGOLÁS TÍPUSA	
STA56118-XJ	3	precíziós fém	4, 5, 6	Kettős karton	5035048093238
STA56003-QZ	6	precíziós fém	2, 3, 4, 5, 6, 8	Kazetta	5035048369142
STA56123-XJ	10	precíziós fém	1, 2, 3, 4, 5, 6, 7, 8, 9, 10	Kazetta	5035048369159
STA56008-QZ	13	precíziós fém	1.5, 2, 2.5, 3, 3.2, 3.5, 4, 4.5, 4.8, 5, 5.5, 6, 6.5	Kazetta	5035048376133
STA56025-QZ	13	precíziós fém	2, 2.5, 3, 3.5, 4, 4.5, 5, 5.5, 6, 6.5, 7, 7.5, 8	Kazetta	5035048369166
STA88553-XJ	13	precíziós fém	1.5, 2, 2.5, 3, 3.2, 3.5, 4, 4.5, 5, 5.5, 6, 6.5, 7	Tough Case	5035048513255

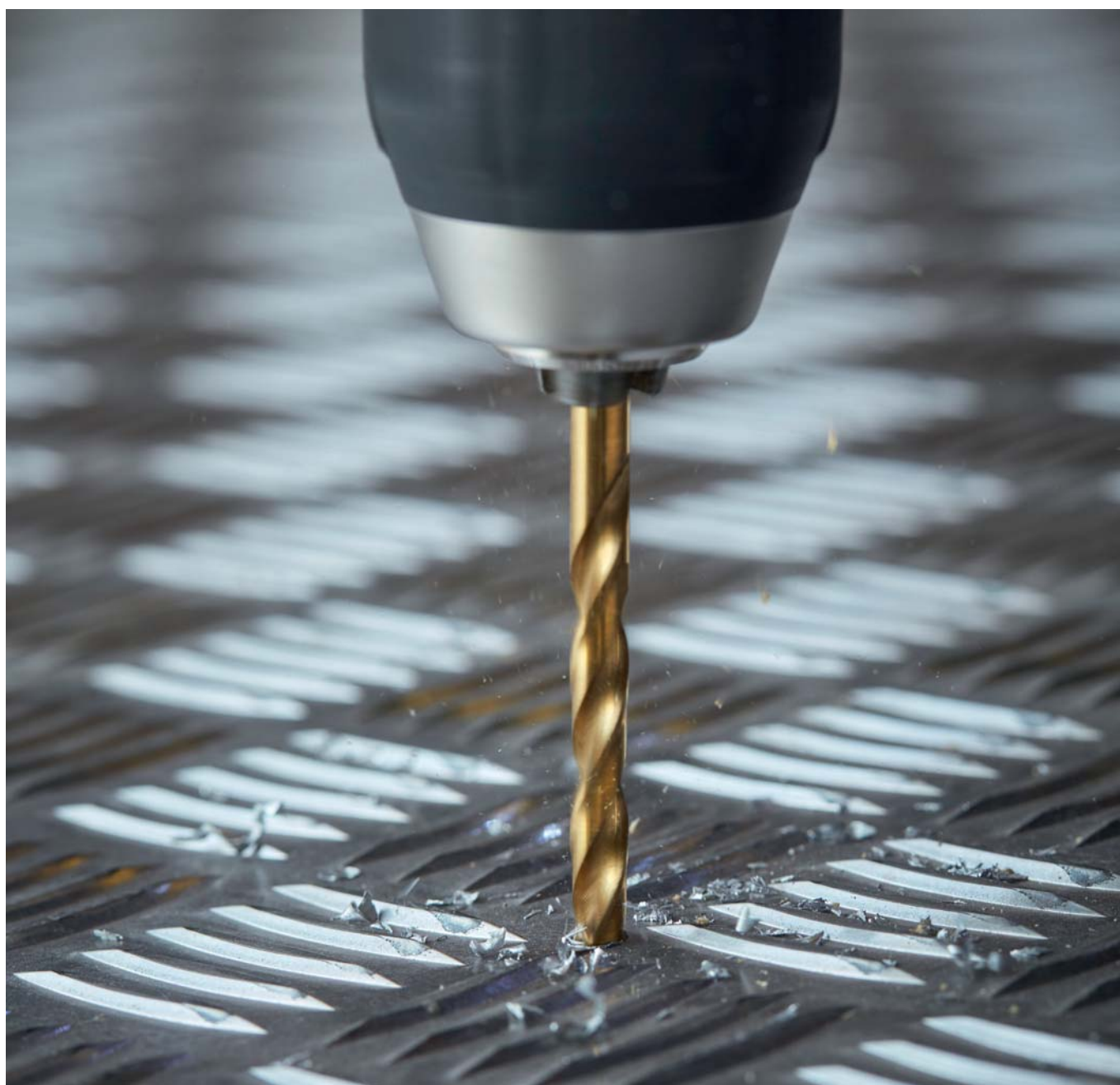



TÉGLA- ÉS FALAZATFÚRÓ SZÁRAK

TÉGLA- ÉS FALAZATFÚRÓ SZÁRAK STANLEY

4–16 mm-es méretben kapható

A hidegen hengerelt szár
garantálja a fúró tökéletes
egyenességét

Téglába és falazatba
való fúráshoz



TÉGLA- ÉS FALAZATFÚRÓ SZÁRAK – SZABVÁNYOS HOSSZ

KÓD	CSOMAGOLÁSI MENNYISÉG	LEÍRÁS	ÁTMÉRŐ (MM)	HORONY HOSSZ (MM)	TELJES HOSSZ (MM)	
STA53080-QZ	1	szabványos falazat	4	38	75	5035048369791
STA53085-QZ	1	szabványos falazat	5	44	85	5035048369807
STA53090-QZ	1	szabványos falazat	5,5	44	85	5035048369814
STA53095-QZ	1	szabványos falazat	6	54	100	5035048369821
STA53100-QZ	1	szabványos falazat	6,5	54	100	5035048369838
STA53105-QZ	1	szabványos falazat	7	54	100	5035048037317
STA53110-QZ	1	szabványos falazat	8	67	120	5035048369845
STA53115-QZ	1	szabványos falazat	9	67	120	5035048369852
STA53120-QZ	1	szabványos falazat	10	67	120	5035048369869
STA53155-QZ	1	szabványos falazat	11	85	150	5035048093221
STA53125-QZ	1	szabványos falazat	12	85	150	5035048369876
STA53130-QZ	1	szabványos falazat	13	85	150	5035048369883
STA53135-QZ	1	szabványos falazat	14	85	150	5035048369890
STA53140-QZ	1	szabványos falazat	16	85	150	5035048369906
STA53000-QZ	1	szabványos falazat	6	135	200	5035048037300
STA53010-QZ	1	szabványos falazat	8	135	200	5035048369913
STA53015-QZ	1	szabványos falazat	10	135	200	5035048369920
STA53020-QZ	1	szabványos falazat	12	135	200	5035048369937
STA53030-QZ	1	szabványos falazat	14	135	200	5035048369944
STA53060-XJ	1	szabványos falazat	16	135	200	5035048093214



TÉGLA- ÉS FALAZATFÚRÓ SZÁRAK STANLEY

TÉGLA- ÉS FALAZATFÚRÓ SZÁRAK – HOSSZÚ

KÓD	CSOMAGOLÁSI MENNYISÉG	LEÍRÁS	ÁTMÉRŐ (MM)	HORONY HOSSZ (MM)	TELJES HOSSZ (MM)	
STA53165-QZ	1	szabványos falazat	8	230	400	5035048369951
STA53170-QZ	1	szabványos falazat	10	230	400	5035048369968
STA53175-QZ	1	szabványos falazat	12	230	400	5035048369975
STA53185-QZ	1	szabványos falazat	14	230	400	5035048369982
STA53190-QZ	1	szabványos falazat	16	230	400	5035048369999
STA53195-QZ	1	szabványos falazat	18	230	400	5035048370018
STA53200-QZ	1	szabványos falazat	20	230	400	5035048370001
STA53211-QZ	1	szabványos falazat	10	400	600	5035048370025
STA53420-XJ	1	szabványos falazat	12	400	600	5035048370032



TÉGLA- ÉS FALAZATFÚRÓ SZÁRAK – KÉSZLETEK

KÓD	CSOMAGOLÁSI MENNYISÉG	LEÍRÁS	ÁTMÉRŐ (MM)	CSOMAGOLÁS TÍPUSA	
STA56128-XJ	3	szabványos falazat	5, 6, 7	Kettős karton	5035048091845
STA56035-QZ	5	szabványos falazat	4, 5, 6, 8, 10	Kazetta	5035048370094
STA56040-QZ	8	szabványos falazat	3, 4, 5, 6, 7, 8, 9, 10	Kazetta	5035048370087



FALAZATFÚRÓ SZÁRAK STANLEY

3–16 mm-es méretben kapható

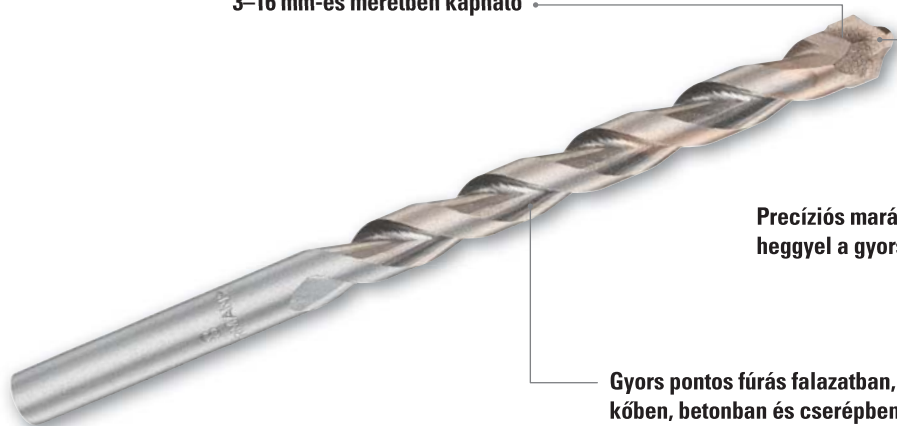

Precíziós marás rézforrasztott speciális hegygel a gyors, pontos fúráshoz

Gyors pontos fúrás falazatban, kőben, betonban és cserépben

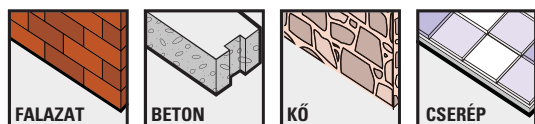

PRECÍZIÓS FALAZATFÚRÓ – TÉGLÁKBA, BETONBA, TERMÉSZETES KŐBE ÉS KERÁMIA CSERÉPBE – KEREK SZÁR

KÓD	CSOMAGOLÁSI MENNYISÉG	LEÍRÁS	ÁTMÉRŐ (MM)	HORONY HOSSZ (MM)	TELJES HOSSZ (MM)	
STA58012-QZ	1	precíziós falazat	3	30	60	5035048370100
STA58008-QZ	1	precíziós falazat	4	45	75	5035048370117
STA58010-QZ	1	precíziós falazat	5	50	85	5035048370131
STA58011-QZ	1	precíziós falazat	5,5	50	85	5035048370124
STA58000-QZ	1	precíziós falazat	6	60	100	5035048370148
STA58102-QZ	1	precíziós falazat	6	80	150	5035048024652
STA58001-QZ	1	precíziós falazat	6,5	60	100	5035048513637
STA58002-QZ	1	precíziós falazat	7	60	100	5035048037188
STA58004-QZ	1	precíziós falazat	8	80	120	5035048370155
STA58203-QZ	1	precíziós falazat	8	110	200	5035048024669
STA58006-QZ	1	precíziós falazat	9	80	120	5035048370162
STA58007-QZ	1	precíziós falazat	10	80	120	5035048370179
STA58205-QZ	1	precíziós falazat	11	110	200	5035048024676
STA58051-QZ	1	precíziós falazat	12	80	150	5035048370186
STA58053-QZ	1	precíziós falazat	14	80	150	5035048370193
STA58055-QZ	1	precíziós falazat	16	80	150	5035048370209

PRECÍZIÓS FALAZATFÚRÓ – TÉGLÁKBA, BETONBA, TERMÉSZETES KŐBE ÉS KERÁMIA CSERÉPBE – KEREK SZÁR – KÉSZLETEK

KÓD	CSOMAGOLÁSI MENNYISÉG	LEÍRÁS	ÁTMÉRŐ (MM)	CSOMAGOLÁS TÍPUSA	
STA58081-QZ	4	precíziós falazat	4, 5, 6, 8	Kazetta	5035048037195
STA56099-QZ	5	precíziós falazat	4, 5, 6, 8, 10	Kazetta	5035048370216
STA58086-XJ	8	precíziós falazat	3, 4, 5, 6, 7, 8, 9, 10	Kazetta	5035048513651



FALAZATFÚRÓ SZÁRAK STANLEY®

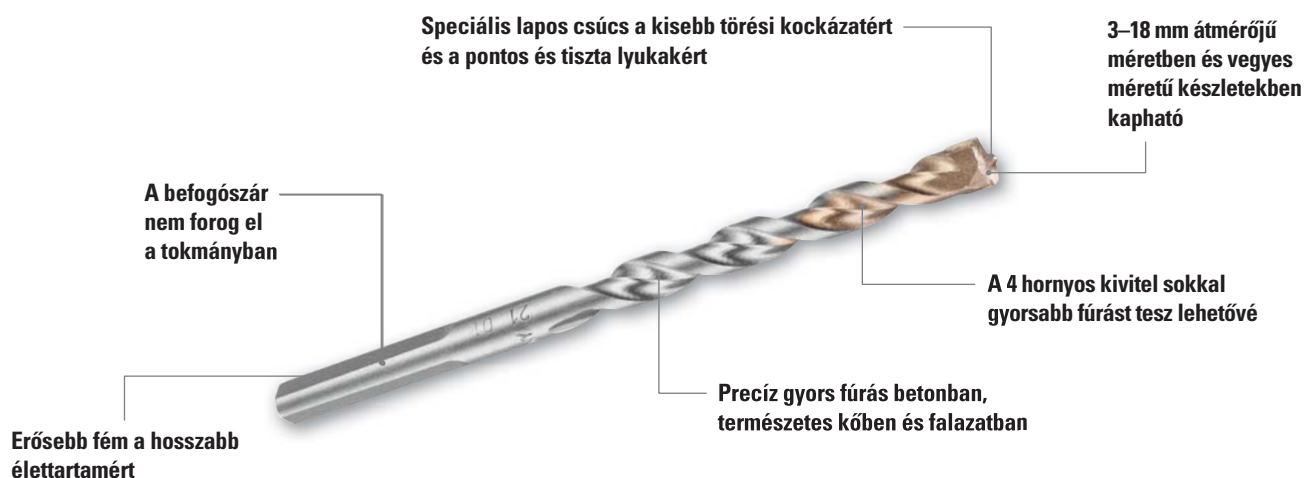

TÉGLA, BETON ÉS TERMÉSZETES KŐ – HÁROM OLDALÚ BEFOGÓSZÁR

KÓD	CSOMAGOLÁSI MENNYISÉG	LEÍRÁS	ÁTMÉRŐ (MM)	HORONY HOSSZ (MM)	TELJES HOSSZ (MM)	
STA58500-OZ	1	STANLEY® FATMAX® beton	4	35	75	5035048370223
STA58502-OZ	1	STANLEY® FATMAX® beton	5	45	85	5035048370230
STA58503-OZ	1	STANLEY® FATMAX® beton	5,5	45	85	5035048093153
STA58504-OZ	1	STANLEY® FATMAX® beton	6	60	100	5035048370247
STA58505-OZ	1	STANLEY® FATMAX® beton	6,5	60	100	5035048093160
STA58506-OZ	1	STANLEY® FATMAX® beton	7	60	100	5035048037201
STA58604-OZ	1	STANLEY® FATMAX® beton	7	80	150	5035048093177
STA58508-OZ	1	STANLEY® FATMAX® beton	8	75	120	5035048370254
STA58703-OZ	1	STANLEY® FATMAX® beton	8	130	200	5035048093245
STA58510-OZ	1	STANLEY® FATMAX® beton	9	75	120	5035048370261
STA58511-OZ	1	STANLEY® FATMAX® beton	10	75	120	5035048370278
STA58705-OZ	1	STANLEY® FATMAX® beton	10	130	200	5035048093184
STA58551-OZ	1	STANLEY® FATMAX® beton	12	95	150	5035048370285
STA58553-OZ	1	STANLEY® FATMAX® beton	14	80	150	5035048370292
STA58555-OZ	1	STANLEY® FATMAX® beton	16	80	150	5035048370308
STA58709-OZ	1	STANLEY® FATMAX® beton	16	130	200	5035048093191
STA58608-OZ	1	STANLEY® FATMAX® beton	18	95	160	5035048370315

TÉGLA, BETON ÉS TERMÉSZETES KŐ – HÁROM OLDALÚ BEFOGÓSZÁR – BETON GOLYÓ PLUS KÉSZLETEK

KÓD	CSOMAGOLÁSI MENNYISÉG	LEÍRÁS	ÁTMÉRŐ (MM)	CSOMAGOLÁS TÍPUSA	
STA58682-OZ	3	STANLEY® FATMAX® beton	5, 6, 7	Kettős karton	5035048093207
STA58680-OZ	5	STANLEY® FATMAX® beton	5, 6, 8	Kettős karton	5035048370322
STA56068-OZ	8	STANLEY® FATMAX® beton	3, 4, 5, 6, 7, 8, 9, 10	Kazetta	5035048093252

TÖBB ANYAGÚ FÚRÓSZÁRAK STANLEY

CrNiMo acél a jobb erőátvitelért és a törésállóságért

A csúszásgátló szár megakadályozza a fúrótokmányban való elforgást

120°-os köszörült keményfém hegy az élesség, a sebesség és a tartósság érdekében

Úgy tervezték, hogy könnyebben fúrjon be 45°-os szögben az anyagba

Ideális szinte minden keménységi szintű kerámialaphoz

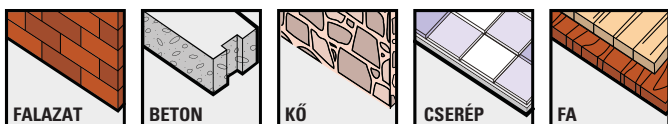
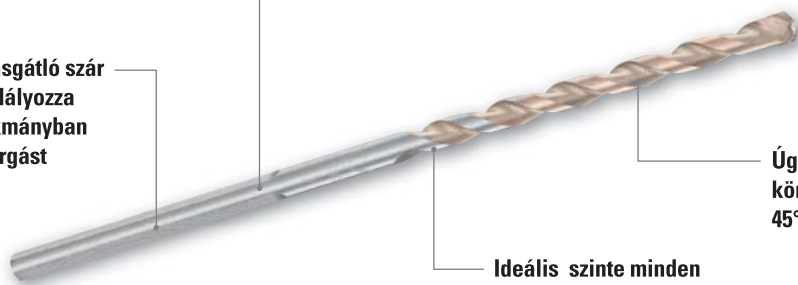

TÖBB ANYAGÚ – TÖBB ANYAG EGYIDEJŰ FÚRÁSÁRA

KÓD	CSOMAGOLÁSI MENNYISÉG	LEÍRÁS	ÁTMÉRŐ (MM)	HORONY HOSSZ (MM)	TELJES HOSSZ (MM)	
STA53197-QZ	1	Több anyagú	4	41	103	5035048370339
STA53202-QZ	1	Több anyagú	5	51	113	5035048370346
STA53207-QZ	1	Több anyagú	6	60	123	5035048370353
STA53212-QZ	1	Több anyagú	8	72	134	5035048370360
STA53217-QZ	1	Több anyagú	10	72	134	5035048370377



CSEMPE- ÉS ÜVEGFÚRÓ SZÁRAK STANLEY®

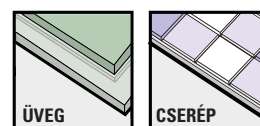
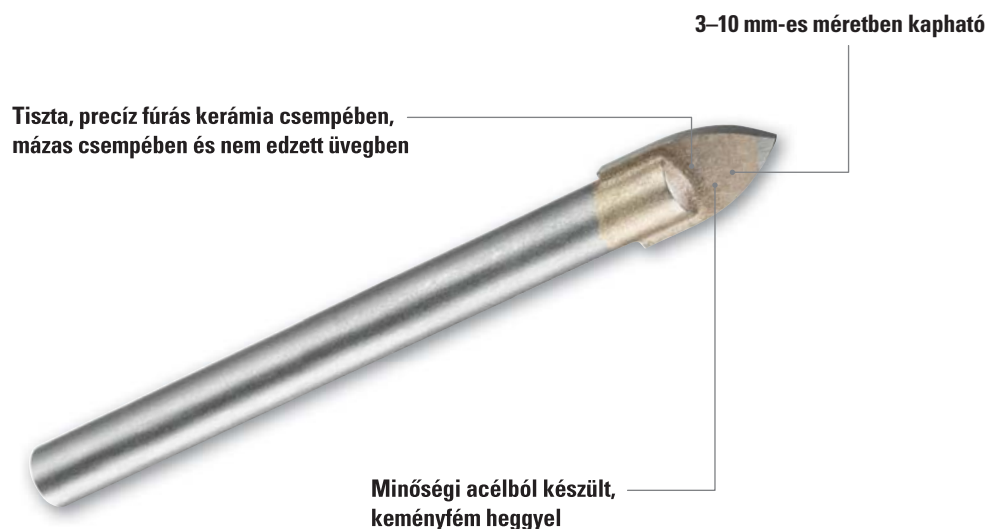

CSEMPE ÉS ÜVEG – KÜLÖNLEGES FEJ PRECÍZIÓS FÚRÁSHOZ



KÓD	CSOMAGOLÁSI MENNYISÉG	LEÍRÁS	ÁTMÉRŐ (MM)	TELJES HOSSZ (MM)	
STA53252-OZ	1	Csempe és üveg	3	58	5035048370384
STA53227-OZ	1	Csempe és üveg	4	64	5035048370391
STA53232-OZ	1	Csempe és üveg	5	70	5035048370407
STA53237-OZ	1	Csempe és üveg	6	76	5035048370414
STA53249-OZ	1	Csempe és üveg	7	77	5035048092491
STA53242-OZ	1	Csempe és üveg	8	83	5035048370421
STA53247-OZ	1	Csempe és üveg	10	90	5035048370438
STA53377-OZ	1	Csempe és üveg	12	97	5035048370445
STA53312-OZ	3	Csempe és üveg	5, 6, 8	-	5035048091821

BETONFÚRÓ SZÁRAK STANLEY

4–25 mm-es méretben kapható

Az extra magerősítés optimalizálja az ütési energia átvitelét és a törésállóságot

Optimalizált keményfém hegy két vágóélel.

2 horonyspirál a hatékony poretávoltáshoz

Használja SDS+ csatlakozós ütvefúróval betonba, természetes kőbe és más kemény anyagokba fúráshoz

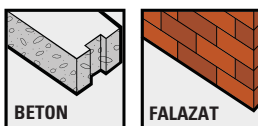

SDS+ CSATLAKOZÁS – BETONBA VALÓ FÚRÁSHOZ

KÓD	CSOMAGOLÁSI MENNYISÉG	LEÍRÁS	ÁTMÉRŐ (MM)	HORONY HOSSZ (MM)	TELJES HOSSZ (MM)	
STA54237-QZ	1	SDS+ csatlakozás	4	50	110	5035048370452
STA54002-QZ	1	SDS+ csatlakozás	5	50	110	5035048370469
STA54282-QZ	1	SDS+ csatlakozás	5	100	160	5035048370476
STA54278-QZ	1	SDS+ csatlakozás	5,5	100	160	5035048093146
STA54012-QZ	1	SDS+ csatlakozás	6	50	110	5035048370483
STA54032-QZ	1	SDS+ csatlakozás	6	100	160	5035048370490
STA54148-QZ	1	SDS+ csatlakozás	6,5	100	160	5035048092507
STA54152-QZ	1	SDS+ csatlakozás	7	100	160	5035048370506
STA54022-QZ	1	SDS+ csatlakozás	8	50	110	5035048370513
STA54037-QZ	1	SDS+ csatlakozás	8	100	160	5035048370520
STA54057-QZ	1	SDS+ csatlakozás	8	150	210	5035048370537
STA54192-XJ	1	SDS+ csatlakozás	8	400	460	5035048091906
STA54027-QZ	1	SDS+ csatlakozás	10	50	110	5035048370544
STA54042-QZ	1	SDS+ csatlakozás	10	100	160	5035048370551
STA54207-XJ	1	SDS+ csatlakozás	10	185	260	5035048037225
STA54062-QZ	1	SDS+ csatlakozás	10	150	210	5035048370568
STA54232-QZ	1	SDS+ csatlakozás	10	400	460	5035048037218
STA54047-QZ	1	SDS+ csatlakozás	12	96	166	5035048370582
STA54067-QZ	1	SDS+ csatlakozás	12	130	200	5035048037232
STA54097-QZ	1	SDS+ csatlakozás	12	196	260	5035048037249
STA54122-QZ	1	SDS+ csatlakozás	12	390	460	5035048370599
STA54052-QZ	1	SDS+ csatlakozás	14	92	166	5035048370605



Folytatás a túloldalon

BETONFÚRÓ SZÁRAK ÉS VÉSŐK STANLEY



SDS+ CSATLAKOZÁS – BETONBA VALÓ FÚRÁSHOZ

KÓD	CSOMAGOLÁSI MENNYISÉG	LEÍRÁS	ÁTMÉRŐ (MM)	HORONY HOSSZ (MM)	TELJES HOSSZ (MM)	
STA54072-QZ	1	SDS+ csatlakozás	14	126	200	5035048037256
STA54102-QZ	1	SDS+ csatlakozás	14	226	300	5035048370612
STA54272-QZ	1	SDS+ csatlakozás	14	386	460	5035048037263
STA54077-QZ	1	SDS+ csatlakozás	16	125	200	5035048370629
STA54107-QZ	1	SDS+ csatlakozás	16	225	300	5035048370636
STA54127-QZ	1	SDS+ csatlakozás	16	385	460	5035048370643
STA54112-QZ	1	SDS+ csatlakozás	18	224	300	5035048370650
STA54132-QZ	1	SDS+ csatlakozás	18	384	460	5035048370667
STA54087-QZ	1	SDS+ csatlakozás	20	120	200	5035048370674
STA54117-QZ	1	SDS+ csatlakozás	20	220	300	5035048370681
STA54137-QZ	1	SDS+ csatlakozás	20	380	460	5035048370698
STA54227-QZ	1	SDS+ csatlakozás	25	367	450	5035048037270

SDS+ CSATLAKOZÁS – BETONBA VALÓ FÚRÁSHOZ – KÉSZLETEK

KÓD	CSOMAGOLÁSI MENNYISÉG	LEÍRÁS	ÁTMÉRŐ (MM)	HOSSZ (MM)	CSOMAGOLÁS TÍPUSA	
STA56012-QZ	4	SDS+ csatlakozás	5, 6, 8, 10	110, 110, 160, 160	Kazetta	5035048370704
STA54372-XJ	5	SDS+ csatlakozás	5, 6×2, 8×2	110	Csó	5035048503669
STA56119-QZ	12	SDS+ csatlakozás	6×3, 8×3, 10×3, 12×2, 14×1	160	Kazetta	5035048037287
STA56120-QZ	3	SDS+ csatlakozás	5, 6, 8	110	Kazetta	5035048370711
STA85050-XJ	4	SDS+ csatlakozás	5, 5.5, 6, 7	160	Csó	5035048091913

SDS+ CSATLAKOZÁS – BETONBA VALÓ FÚRÁSHOZ ÉS VÉSÉSHEZ – KÉSZLET

KÓD	CSOMAGOLÁSI MENNYISÉG	LEÍRÁS	ÁTMÉRŐ (MM)	HOSSZ (MM)	CSOMAGOLÁS TÍPUSA	
STA54422-XJ	15	SDS+ csatlakozás	Bitek:		Alumínium tok	5035048503676
			5, 5.5, 6, 7, 8, 10	110		
			6, 8, 10, 12,	160		
			14	210		
			Vésők:			
1 × pont véső	250					
1 × 20 mm-es lapos véső	250					
2 × 40 mm-es lapos véső	250					

SDS+ CSATLAKOZÁS – VÉSŐK

KÓD	CSOMAGOLÁSI MENNYISÉG	LEÍRÁS	TELJES HOSSZ (MM)	
STA54402-QZ	1	SDS+ csatlakozás – pont véső	250	5035048370872
STA54407-QZ	1	SDS+ csatlakozás – lapos véső	250	5035048370858
STA54412-QZ	1	SDS+ csatlakozás – lapát véső	200	5035048370889
STA54417-QZ	1	SDS+ csatlakozás – hornyoló véső	240	5035048370865

SDS+ CSATLAKOZÁS – VÉSŐ- ÉS FÚRÓ KÉSZLET

KÓD	CSOMAGOLÁSI MENNYISÉG	LEÍRÁS	TELJES HOSSZ (MM)	CSOMAGOLÁS TÍPUSA	
STA54400-XJ	5	SDS+ csatlakozás – véső- és fúró készlet	-	Csó	5035048503676



BETONFÚRÓ SZÁRAK

STANLEY® FATMAX®

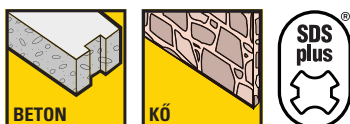

STANLEY® FATMAX® SDS PLUS – BETONBA VALÓ FÚRÁSHOZ

KÓD	CSOMAGOLÁSI MENNYISÉG	LEÍRÁS	ÁTMÉRŐ (MM)	HORONY HOSSZ (MM)	TELJES HOSSZ (MM)	
STA54504-QZ	1	STANLEY® FATMAX® SDS+	5	50	110	5035048370728
STA54520-QZ	1	STANLEY® FATMAX® SDS+	5	100	160	5035048370735
STA54506-QZ	1	STANLEY® FATMAX® SDS+	6	50	110	5035048370742
STA54522-QZ	1	STANLEY® FATMAX® SDS+	6	100	160	5035048370759
STA54551-QZ	1	STANLEY® FATMAX® SDS+	6	150	210	5035048370766
STA54510-QZ	1	STANLEY® FATMAX® SDS+	8	50	110	5035048370773
STA54526-QZ	1	STANLEY® FATMAX® SDS+	8	100	160	5035048370780
STA54561-QZ	1	STANLEY® FATMAX® SDS+	8	200	260	5035048370797
STA54530-QZ	1	STANLEY® FATMAX® SDS+	10	100	160	5035048370803
STA54563-QZ	1	STANLEY® FATMAX® SDS+	10	200	260	5035048370810
STA54542-QZ	1	STANLEY® FATMAX® SDS+	12	130	200	5035048370827
STA54544-QZ	1	STANLEY® FATMAX® SDS+	14	126	200	5035048370834
STA54546-QZ	1	STANLEY® FATMAX® SDS+	16	125	200	5035048370841



STANLEY® FATMAX® SDS PLUS – BETONBA VALÓ FÚRÁSHOZ – KÉSZLETEK

KÓD	CSOMAGOLÁSI MENNYISÉG	LEÍRÁS	ÁTMÉRŐ (MM)	TELJES HOSSZ (MM)	CSOMAGOLÁS TÍPUSA	
STA85052-XJ	5	STANLEY® FATMAX® SDS+	5, 5.5, 6, 8, 10	110	Cső	
STA88555-XJ	8	SDS+ csatlakozás	5, 5.5, 6, 7, 8, 10	110	Multi-Stack	
STA88562-XJ	9	SDS+ csatlakozás	5, 6, 8, 10, 12	-	Multi-Stack	





FAFÚRÓ SZÁRAK

FAFÚRÓ SZÁRAK STANLEY

3-16 mm-es méretben
és vegyes készletekben
kapható



Általános célú, gyors és tiszta
fúrás fában, laminátumban
és forgácslapban

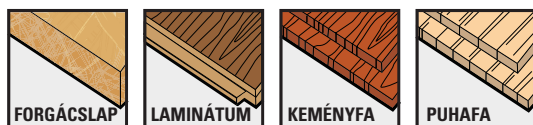

VEZETŐHEGYES – PUHA- ÉS KEMÉNYFÁHOZ

KÓD	CSOMAGOLÁSI MENNYISÉG	LEÍRÁS	ÁTMÉRŐ (MM)	HORONY HOSSZ (MM)	TELJES HOSSZ (MM)	
STA52001-QZ	1	Vezetőhegyes	3	45	70	5035048370940
STA52006-QZ	1	Vezetőhegyess	4	52	80	5035048370957
STA52011-QZ	1	Vezetőhegyes	5	60	90	5035048370964
STA52016-QZ	1	Vezetőhegyes	6	86	100	5035048370971
STA52021-QZ	1	Vezetőhegyes	7	72	110	5035048370988
STA52026-QZ	1	Vezetőhegyes	8	80	120	5035048370995
STA52031-QZ	1	Vezetőhegyes	9	84	130	5035048371008
STA52036-QZ	1	Vezetőhegyes	10	90	133	5035048371015
STA52041-QZ	1	Vezetőhegyes	12	102	155	5035048371039
STA52046-QZ	1	Vezetőhegyes	14	107	160	5035048371053
STA52051-QZ	1	Vezetőhegyes	16	112	165	5035048376355
STA52246-QZ	1	Vezetőhegyes	13	107	160	5035048371046
STA52251-QZ	1	Vezetőhegyes	15	112	165	5035048371060
STA52266-QZ	1	Vezetőhegyes	11	100	150	5035048371022



VEZETŐHEGYES – PUHA- ÉS KEMÉNYFÁHOZ – KÉSZLETEK

KÓD	CSOMAGOLÁSI MENNYISÉG	LEÍRÁS	ÁTMÉRŐ (MM)	CSOMAGOLÁS TÍPUSA	
STA56001-QZ	5	Vezetőhegyes	4, 5, 6, 8, 10	Kazetta	5035048371077
STA56006-QZ	8	Vezetőhegyes	3, 4, 5, 6, 7, 8, 9, 10	Kazetta	5035048371084



LAPOS FAFÚRÓ SZÁRAK STANLEY

6–38 mm-es méretben kapható



Precíz, nagy átmérőjű lyukak
fúrásához fában, laminátumban
és forgácslapban



LAPOS FAFÚRÓ SZÁRAK – NAGY ÁTMÉRŐJŰ LYUKAK FÚRÁSÁHOZ FÁBA



KÓD	CSOMAGOLÁSI MENNYISÉG	LEÍRÁS	ÁTMÉRŐ (MM)	TELJES HOSSZ (MM)	
STA52085-QZ	1	Lapos fafúró	6	154	5035048371091
STA52090-QZ	1	Lapos fafúró	8	154	5035048371107
STA52000-QZ	1	Lapos fafúró	10	154	5035048371114
STA52005-QZ	1	Lapos fafúró	12	154	5035048371121
STA52010-QZ	1	Lapos fafúró	13	154	5035048371138
STA52015-QZ	1	Lapos fafúró	14	154	5035048371145
STA52020-QZ	1	Lapos fafúró	16	154	5035048371152
STA52030-QZ	1	Lapos fafúró	18	154	5035048371176
STA52035-QZ	1	Lapos fafúró	20	154	5035048371183
STA52040-QZ	1	Lapos fafúró	22	154	5035048371190
STA52045-QZ	1	Lapos fafúró	24	154	5035048371206
STA52050-QZ	1	Lapos fafúró	25	154	5035048371213
STA52055-QZ	1	Lapos fafúró	26	154	5035048371220
STA52060-QZ	1	Lapos fafúró	28	154	5035048371237
STA52065-QZ	1	Lapos fafúró	30	154	5035048371244
STA52070-QZ	1	Lapos fafúró	32	154	5035048371251
STA52075-QZ	1	Lapos fafúró	35	154	5035048371275
STA52205-QZ	1	Lapos fafúró	38	154	5035048371282

LAPOS FAFÚRÓ SZÁRAK – KÉSZLETEK ÉS BŐVÍTÉSEK STANLEY

LAPOS FAFÚRÓ SZÁRAK – NAGY ÁTMÉRŐJŰ LYUKAK FÚRÁSÁHOZ FÁBA – KÉSZLETEK

KÓD	CSOMAGOLÁSI MENNYISÉG	LEÍRÁS	ÁTMÉRŐ (MM)	TELJES HOSSZ (MM)	CSOMAGOLÁS TÍPUSA	
STA52275-XJ	5	Lapos fafúró	16, 20, 22, 25	152	Cső	
STA88556-XJ	8	8 részes lapos fafúró készlet	12, 16, 18, 20, 22, 25, 28, 32	152	Tough Case	

ÁLLÍTHATÓ LAPOS FAFÚRÓ SZÁR

KÓD	CSOMAGOLÁSI MENNYISÉG	LEÍRÁS	ÁTMÉRŐ (MM)	HORONY HOSSZ (MM)	
STA52211-QZ	1	Állítható lapos fafúró	15–40	124	5035048371299

HOSSZABBÍTÓ TOLDÓ LAPOS FAFÚRÓ SZÁRHOZ

KÓD	CSOMAGOLÁSI MENNYISÉG	LEÍRÁS	TELJES HOSSZ (MM)	
STA52225-QZ	1	Hosszabbító toldó lapos fafúró fejhez	124	5035048371305



FAFÚRÓ SZÁRAK STANLEY

Mély lyukak gyors, durva fúrása
gerendákban és puhafában

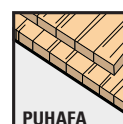

CSIGÁS FÚRÓK – MÉLY LYUKAK GYORS, DURVA FÚRÁSÁHOZ FÁBAN, GERENDÁBAN, STB.



KÓD	CSOMAGOLÁSI MENNYISÉG	LEÍRÁS	ÁTMÉRŐ (MM)	HORONY HOSSZ (MM)	TELJES HOSSZ (MM)	
STA52190-QZ	1	Csigás fúró	8	125	200	5035048371312
STA52095-QZ	1	Csigás fúró	10	125	200	5035048371329
STA52150-QZ	1	Csigás fúró	10	300	380	5035048371336
STA52100-QZ	1	Csigás fúró	12	125	200	5035048371343
STA52155-QZ	1	Csigás fúró	12	300	380	5035048371350
STA52105-QZ	1	Csigás fúró	14	125	200	5035048371367
STA52160-QZ	1	Csigás fúró	14	300	380	5035048371374
STA52110-QZ	1	Csigás fúró	16	125	200	5035048376324
STA52165-QZ	1	Csigás fúró	16	300	380	5035048371381
STA52115-QZ	1	Csigás fúró	18	125	200	5035048376331
STA52170-QZ	1	Csigás fúró	18	300	380	5035048371398
STA52120-QZ	1	Csigás fúró	20	125	200	5035048376348

SPECIÁLIS FAFÚRÓ SZÁRAK STANLEY

KERETFÚRÓK – HOSSZÚ SZÁRRAL, GERENDÁKBA ÉS REDŐNYÖKBE TÖRTÉNŐ LYUKAK FÚRÁSÁRA

KÓD	CSOMAGOLÁSI MENNYISÉG	LEÍRÁS	ÁTMÉRŐ (MM)	HORONY HOSSZ (MM)	TELJES HOSSZ (MM)	
STA52271-QZ	1	Keretfúró	6	130	400	5035048513118
STA52281-QZ	1	Keretfúró	8	130	400	5035048024621
STA52286-QZ	1	Keretfúró	10	130	400	5035048024638
STA52291-QZ	1	Keretfúró	12	130	400	5035048024645



SÜLLYESZTŐFÚRÓ

KÓD	CSOMAGOLÁSI MENNYISÉG	LEÍRÁS	MÉRET(MM)	
STA61500-XJ	1	Süüllesztőfúró, 10 mm, HEX, fa	400	5035048372647
STA61501-XJ	1	Süüllesztőfúró, 13 mm, HEX, fa	400	5035048372654
STA61502-XJ	1	Süüllesztőfúró, 16 mm, HEX, fa	400	5035048372661



ZSANÉRLYUK VÁGÓ – PONTOS SÜLLYESZTETT LYUKAK VÁGÁSÁRA FÁBAN, LAMINÁTOKBAN, STB.

KÓD	CSOMAGOLÁSI MENNYISÉG	LEÍRÁS	ÁTMÉRŐ (MM)	TELJES HOSSZ (MM)	
STA52431-QZ	1	Zsanérlyuk vágó	35	55	5035048513118





FÚRÓSZÁR KÉSZLETEK

VEGYES FÚRÓ KÉSZLETEK STANLEY

VEGYES FÚRÓSZÁR KÉSZLET

KÓD	CSOMAGOLÁSI MENNYISÉG	LEÍRÁS	ÁTMÉRŐ (MM)	HOSSZ (MM)	
STA56000-QZ	9	HSS Falazat	3, 4, 5, 6, 8 mm 4, 5, 6, 8 mm	60, 75, 85, 92, 118 mm 75, 85, 100, 120 mm	5035048371435



VEGYES FÚRÓSZÁR KÉSZLET

KÓD	CSOMAGOLÁSI MENNYISÉG	LEÍRÁS	ÁTMÉRŐ (MM)	HOSSZ (MM)	
STA56005-QZ	9	HSS Falazat Fa	5, 6, 8 mm 5, 6, 8 mm 5, 6, 8 mm	86, 93, 117 mm 90, 100, 120 mm 90, 100, 120 mm	5035048371442



VEGYES FÚRÓSZÁR KÉSZLET

KÓD	CSOMAGOLÁSI MENNYISÉG	LEÍRÁS	ÁTMÉRŐ (MM)	HOSSZ (MM)	
STA56045-QZ	16	HSS Falazat Fa	2, 3, 4, 5, 6, 8 mm 4, 5, 6, 8, 10 mm 4, 5, 6, 8, 10 mm	49, 61, 75, 86, 93, 117 mm 75, 90, 100, 120, 120 mm 80, 90, 100, 120, 133 mm	5035048371459

VEGYES FÚRÓSZÁR KÉSZLET

KÓD	CSOMAGOLÁSI MENNYISÉG	LEÍRÁS	
STA66418-XJ	37	HSS 2, 3, 4 mm Falazat 4, 5, 6 mm Fa 6, 8 mm SI 4, 6 mm Ph 1, 2, 3 mm Pz 1, 2, 3 mm 50 mm Pz 1, 2 x 2, 3 mm Ph 1, 2 x 2, 3 mm T 9, 15, 20, 25, 30 Hex 3, 4, 5, 6 mm SI4, 6, 7, 2 mm 25 mm Mágneses bittartó Ph1, 2 x 2, 3 mm	5035048371459



FAFÚRÓ SZÁRAK STANLEY



VEGYES FÚRÓSZÁR KÉSZLET

KÓD	CSOMAGOLÁSI MENNYISÉG	LEÍRÁS	
STA88561-XJ	14	HSS 2, 3, 3.5, 4, 6, 8 mm Falazat 4, 5, 6, 8 mm Fa 3, 4, 5, 6, 8 mm	5054905253493



VEGYES FÚRÓSZÁR KÉSZLET

KÓD	CSOMAGOLÁSI MENNYISÉG	LEÍRÁS	
STA88552-XJ	19	6 × Precíziós falazat/csempe bit 4, 5, 5.5, 6, 7, 8 mm 4 × 50 mm Torziós bit Pz1, Pz2, Ph1, Ph2 8 × 25 mm bit T20, T25, T30, Pz1, 2 × Pz2, Ph1, Ph2 1 × Bittartó	5054905305024



VEGYES FÚRÓSZÁR KÉSZLET

KÓD	CSOMAGOLÁSI MENNYISÉG	LEÍRÁS	
STA88554-XJ	19	6 × Precíziós fém bit 3, 4, 5, 6, 7, 8 mm 8 × 25 mm bit T20, T25, T30, Pz1, 2 × Pz2, Ph1, Ph2 4 × 50mm Torziós bit Pz1, Pz2, Ph1, Ph2 1 × Mágneses bittartó	5054905253424

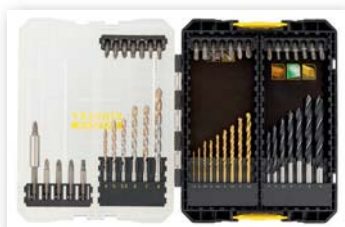

VEGYES FÚRÓSZÁR KÉSZLET

KÓD	CSOMAGOLÁSI MENNYISÉG	LEÍRÁS	
STA88563-XJ	49	7 × Vezetőhegyes fúrószerű; 4, 5, 5.5, 6, 7, 8, 10 mm 6 × Precíziós falazatfúró szár 4, 5, 5.5, 6, 7, 8mm 9 × HSS-ön fém fúrófejek 1.5, 2, 2.5, 3, 3.5, 4, 4.5, 5, 5.5 mm 4 × 50 mm csavarhúzó bit 1 × Ph2, 2 × Pz2, 1 × T25 6 × 25 mm csavarhúzó bit (S2); 2 × Ph1, 2 × Ph3 2 × Ph2 6 × 25 mm csavarhúzó bit (S2); 2 × Pz1, 2 × Pz3 2 × Pz2 6 × 25 mm csavarhúzó bit (S2); 1 × T10, 1 × T15, 1 × T20, 2 × T25, 1 × T30 4 × 25 mm csavarhúzó bit (S2); Hex 3, 4, 5, 6 1 × Mágneses bittartó 25 mm-es bitekhez	5054905305024



HATSZÖGLETŰ SZÁRÚ FÚRÓK STANLEY

CSATLAKOZÓ

KÓD	CSOMAGOLÁSI MENNYISÉG	LEÍRÁS	
STA66371-XJ	1	Gyorscsatlakozó	5035048372678

CSAVARVEZETŐ SZÁR

KÓD	CSOMAGOLÁSI MENNYISÉG	LEÍRÁS	TELJES HOSSZ (MM)	
STA62406-XJ	1	120 mm-es csavarvezető szár	120	5035048372685
STA62407-XJ	1	80 mm-es csavarvezető szár	80	5035048372692

FÉM HSS FURÓSZÁR

KÓD	CSOMAGOLÁSI MENNYISÉG	LEÍRÁS	ÁTMÉRŐ (MM)	MUNKAHOSSZ (MM)	
STA50003-XJ	1	HSS hatszögletű szárú fúró	1,5	22	5035048372708
STA50008-XJ	1	HSS hatszögletű szárú fúró	2	25	5035048372715
STA50013-XJ	1	HSS hatszögletű szárú fúró	2,5	35	5035048372722
STA50018-XJ	1	HSS hatszögletű szárú fúró	3	41	5035048372739
STA50023-XJ	1	HSS hatszögletű szárú fúró	4	54	5035048372746
STA50028-XJ	1	HSS hatszögletű szárú fúró	5	62	5035048372753
STA50033-XJ	1	HSS hatszögletű szárú fúró	6	70	5035048372760

FALAZATFURÓ SZÁRAK

KÓD	CSOMAGOLÁSI MENNYISÉG	LEÍRÁS	ÁTMÉRŐ (MM)	MUNKAHOSSZ (MM)	
STA53008-XJ	1	Hatszögletű szárú falazatfúró	4	50	5035048372777
STA53013-XJ	1	Hatszögletű szárú falazatfúró	5	50	5035048372784
STA53018-XJ	1	Hatszögletű szárú falazatfúró	6	69	5035048372791
STA53023-XJ	1	Hatszögletű szárú falazatfúró	8	69	5035048372807
STA53028-XJ	1	Hatszögletű szárú falazatfúró	10	82	5035048372814

FÉM HSS FURÓSZÁR – KÉSZLET

KÓD	CSOMAGOLÁSI MENNYISÉG	LEÍRÁS	ÁTMÉRŐ (MM)	
STA50068-XJ	3	HSS hatszögletű szárú fúró	4, 5 & 6	5035048513163

FALAZATFURÓ SZÁRAK – KÉSZLET

KÓD	CSOMAGOLÁSI MENNYISÉG	LEÍRÁS	ÁTMÉRŐ (MM)	
STA53053-XJ	3	Hatszögletű szárú falazatfúró	4, 5 & 6	5035048372838

CSATLAKOZÓ ÉS FORDÍTHATÓ FEJŰ FÚRÓ-CSAVAROZÓ

KÓD	CSOMAGOLÁSI MENNYISÉG	LEÍRÁS	ÁTMÉRŐ (MM)	
STA62380-XJ	1	Fordítható fejű fúró-csavarozó/csatlakozó	8	5035048372852

PILOT BIT SÜLLYESZTŐFÚRÓVAL

KÓD	CSOMAGOLÁSI MENNYISÉG	LEÍRÁS	ÁTMÉRŐ (MM)	MUNKAHOSSZ (MM)	TELJES HOSSZ (MM)	
STA62506-XJ	1	Pilot bit +	8	22	67	5035048372869
STA62507-XJ	1	Pilot bit +	10	25	73	5035048372876
STA62508-XJ	1	Pilot bit +	12	35	80	5035048372883

CSERE PILOT BIT FÚRÓ KÉSZLET

KÓD	CSOMAGOLÁSI MENNYISÉG	LEÍRÁS	ÁTMÉRŐ (MM)	
STA62509-XJ	3	Pilot bit	8, 10, 12	5035048372890



CSAVARHÚZÓ BITEK

A STANLEY® és STANLEY® FATMAX® biteket kovácsolják és köszörülik a hosszú élettartam és tartósság érdekében. Precíziós megmunkálásuknak köszönhetően tökéletesen illeszkedjenek minden típusú csavarfejhez, minimálisan csökkentve a bütykös és szétnyírt csavarfejeket.

A bitek általános célú, valamint nagy igénybevételű professzionális használatra is kaphatók – ezek megnövelt élettartamúak, torziós zónával rendelkeznek, amely elnyeli az ütések, minimálisan csökkentve ezáltal a csavarfejek sérülését, és csökkenti a csúszást.



MULTI-STACK CSAVARHÚZÓ BIT KÉSZLETEK

A STANLEY® FATMAX® bitkészletek széles skálája áll az Ön rendelkezésére, amelyek teljes mértékben kompatibilisek a PRO-STACK™ caddy-vel a biztonságos és szervezett tárolás érdekében.

ÖMLESZTETT TÁROLÓTOKOK



Az ömlesztett tárolótokok biztonságosan elhelyezhetőek a kis- és közepes méretű csatlakoztatható tokokban és a Caddyben.

KICSI, EGYMÁSHOZ CSATLAKOZTATHATÓ TOKOK



A kis méretű tárolótokok egymáshoz rögzíthetőek más méretű, csatlakoztatható tokkal, vagy biztonságosan egymásra rakhatók egy közepes méretű csatlakoztatható tok tetejére.

CADDY



A PRO-STACK™ Caddy elkülönítve tárolja a kisméretű és az ömlesztett tárolótokokat, így azok mindig átláthatóan rendezettek és könnyen hozzáférhetőek lesznek.



CSAVARHÚZÓ BITEK

STANLEY® FATMAX®

Fém megerősítésű hajtóműház a tartósság érdekében különféle alkalmazásokhoz

Hosszú élettartamú, ütésálló fogaskerekek, amelyeket a tartósságra terveztek

6,35 mm / 1/4" szár ütvecsavarozókhoz vagy fúrócsavarokhoz használható

Erős mágneses bittartó és bit a csavar és a fej biztos rögzítése érdekében

A 6,35 mm / 1/4" hatszögletű kimenet kompatibilis a tartozékok széles skálájával, mint például a lapos fafúró szárossal, körkivágókkal és csavarhúzó bitekkel

9 db 25 mm-es impact bitet tartalmaz (PZ1/PZ2/PZ2/PZ3/PH2/T20/T20/T25/T25)

KÓD	LEÍRÁS	QR
STA88582-XJ	Derékszögű csavarozó csatlakozó és 9 db 25 mm-es impact bit	5054905305024

A professzionális akkumulátoros fúrógépekhez, fúrócsavarozókhoz és ütvecsavarozókhoz tervezett STANLEY® FATMAX® derékszögű csavarozó csatlakozó az impact bitekkel kivételes teljesítményt és hozzáférhetőséget biztosít a rögzítési és fúrási alkalmazásokhoz, különösen szűk vagy kényelmetlen, nehezen hozzáférhető helyeken.

Az erős beépített mágnes biztosítja a bitek és csavarok megtartását, így kisebb az elveszésük vagy leejtésük valószínűsége. A tartósságra épített, hosszú élettartamú fogaskerekek ütésállóak, míg a robusztus, fémmel megerősített hajtómű a megfelelő erőt és rugalmasságot biztosítja számos alkalmazási területen.





STANLEY
FATMAX

STANLEY
FATMAX

1/20 20

CSAVARHÚZÓ BITEK STANLEY®

Elérhető Pozidriv,
Phillips és hornyos
csavarokhoz



Nagy igénybevételre gyártva

Az egyedülálló kialakítás
megakadályozza a törést
és a sorjásodást

A rugalmas szár
minimálisra csökkenti
az ütési törést (csak
a STANLEY® FATMAX®
torziós biteknél)

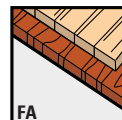

25 MM-ES INSERT BITEK – POZIDRIV CSAVAROKHOZ



KÓD	CSOMAGOLÁSI MENNYISÉG	LEÍRÁS	MÉRET	TELJES HOSSZ (MM)	📊
STA61040-XJ	2	Csavarhúzó bit	PZ1	25	5035048372029
STA61041-XJ	2	Csavarhúzó bit	PZ2	25	5035048372036
STA61042-XJ	2	Csavarhúzó bit	PZ3	25	5035048372043
STA61043-XJ	3	Csavarhúzó bit	PZ1, 2, 3	25	5035048372050



25 MM-ES INSERT TORZIÓS BITEK – POZIDRIV CSAVAROKHOZ



KÓD	CSOMAGOLÁSI MENNYISÉG	LEÍRÁS	MÉRET	TELJES HOSSZ (MM)	📊
STA62041-XJ	2	STANLEY® FATMAX® torziós csavarhúzó bit	PZ2	25	5035048372074
STA62043-XJ	3	STANLEY® FATMAX® torziós csavarhúzó bit	PZ1, 2, 3	25	5035048372098

50 MM-ES BITEK – POZIDRIV CSAVAROKHOZ



KÓD	CSOMAGOLÁSI MENNYISÉG	LEÍRÁS	MÉRET	TELJES HOSSZ (MM)	📊
STA61181-XJ	1	Csavarhúzó bit	PZ2	25	5035048372111
STA61180-XJ	3	Csavarhúzó bit	PZ1, 2, 3	25	5035048372128
STA60261-XJ	10	Csavarhúzó bit	PZ2	25	5035048090114

STANLEY® FATMAX® 50 MM-ES INSERT TORZIÓS BITEK – POZIDRIV CSAVAROKHOZ



KÓD	CSOMAGOLÁSI MENNYISÉG	LEÍRÁS	MÉRET	TELJES HOSSZ (MM)	📊
STA60240-XJ	10	STANLEY® FATMAX® torziós csavarhúzó bit	PZ2	25	5035048372074



25 MM-ES INSERT BITEK – PHILLIPS CSAVAROKHOZ



KÓD	CSOMAGOLÁSI MENNYISÉG	LEÍRÁS	MÉRET	TELJES HOSSZ (MM)	📊
STA61020-XJ	2	Csavarhúzó bit	PH1	25	5035048372159
STA61021-XJ	2	Csavarhúzó bit	PH2	25	5035048372166
STA61023-XJ	3	Csavarhúzó bit	PH1, 2, 3	25	5035048372180

CSAVARHÚZÓ BITEK STANLEY®

STANLEY® FATMAX® 25 MM-ES INSERT TORZIÓS BITEK – PHILLIPS CSAVAROKHOZ



KÓD	CSOMAGOLÁSI MENNYISÉG	LEÍRÁS	MÉRET	TELJES HOSSZ (MM)	
STA62021-XJ	2	STANLEY® FATMAX® torziós csavarhúzó bit	PH2	25	5035048372203
STA62023-XJ	3	STANLEY® FATMAX® torziós csavarhúzó bit	PH1, 2, 3	25	5035048372227

50 MM-ES BITEK – PHILLIPS CSAVAROKHOZ



KÓD	CSOMAGOLÁSI MENNYISÉG	LEÍRÁS	MÉRET	TELJES HOSSZ (MM)	
STA61161-XJ	1	Csavarhúzó bit	PH2	50	5035048372241
STA61160-XJ	3	Csavarhúzó bit	PH1, 2, 3	50	5035048372258

25 MM-ES INSERT BITEK – VÁGOTT CSAVAROKHOZ



KÓD	CSOMAGOLÁSI MENNYISÉG	LEÍRÁS	MÉRET	TELJES HOSSZ (MM)	
STA60110-XJ	10	Csavarhúzó bit	SL4.5, 5.5, 6.5, 8.0	25	5035048091807

50 MM-ES BITEK – VÁGOTT CSAVAROKHOZ



KÓD	CSOMAGOLÁSI MENNYISÉG	LEÍRÁS	MÉRET	TELJES HOSSZ (MM)	
STA60115-XJ	10	Csavarhúzó bit	SL4.5, 5.5, 6.5, 8.0	50	5035048091814
STA62140-XJ	3	Csavarhúzó bit	SL4, 5.5, 6.5	50	5035048037553

25 MM-ES INSERT BITEK – IMBUSZOS CSAVAROKHOZ



KÓD	CSOMAGOLÁSI MENNYISÉG	LEÍRÁS	MÉRET	TELJES HOSSZ (MM)	
STA61083-XJ	3	Csavarhúzó bit	H×4, 5, 6	25	5035048372425

25 MM-ES BITEK – VEGYES KÉSZLETEK



KÓD	CSOMAGOLÁSI MENNYISÉG	LEÍRÁS	MÉRET	TELJES HOSSZ (MM)	CSOMAGOLÁS TÍPUSA	
STA61120-XJ	6	Csavarhúzó bit	PH1, 2, 3, SL4, 6, 7.2	25	Hajtott karton	5035048372432

25 MM-ES BITEK – VEGYES KÉSZLETEK



KÓD	CSOMAGOLÁSI MENNYISÉG	LEÍRÁS	MÉRET	TELJES HOSSZ (MM)	
STA61060-XJ	2	Csavarhúzó bit	T10	25	5035048372333
STA61061-XJ	2	Csavarhúzó bit	T15	25	5035048372340
STA61062-XJ	2	Csavarhúzó bit	T20	25	5035048372357
STA61063-XJ	2	Csavarhúzó bit	T25	25	5035048372364
STA61064-XJ	2	Csavarhúzó bit	T30	25	5035048372371
STA61065-XJ	2	Csavarhúzó bit	T40	25	5035048372388
STA61066-XJ	3	Csavarhúzó bit	T10, T15, T30	25	5035048372395
STA60200-XJ	10	Csavarhúzó bit	T10, T14, T20, T25, T30, T40	25	5035048090091



CSAVARHÚZÓ BITEK

STANLEY

KÉT VÉGŰ FUNKCIÓBITEK

KÓD	CSOMAGOLÁSI MENNYISÉG	LEÍRÁS	TELJES HOSSZ (MM)	
STA61380-XJ	3	PZ1-SL5, PZ2-SL6, SL4-7.2	48	5035048372531
STA61381-XJ	3	PH1-SL5, PH2-SL6, PZ1-2	48	5035048372548
STA61382-XJ	3	PZ1-SL5, PZ2-SL6, SL4-7.2	86	5035048372555
STA61383-XJ	3	PH1-SL5, SL4-7.2, PH2-SL6	86	5035048372562
STA61384-XJ	3	PH1-SL5, PH2-SL6, PZ1-2	86	5035048372579

TARTÓK

KÓD	CSOMAGOLÁSI MENNYISÉG	LEÍRÁS	TELJES HOSSZ (MM)	
STA61400-XJ	1	Mágneses bittartó	130	5035048372586
STA61401-XJ	1	Mágneses bittartó	60	5035048372593
STA61402-XJ	1	Állítható tartó	68	5035048372609
STA62400-XJ	1	Mágneses tartó	60	5035048372623
STA63025-XJ	1	75 mm-es Impact torziós bittartó	75	

PILOT BITS

KÓD	CSOMAGOLÁSI MENNYISÉG	LEÍRÁS	ÁTMÉRŐ (MM)	
STA61420-XJ	2	Pilot bitek	2,3	5035048372630



SCREWLOCK CSAVARHÚZÓ BITEK

STANLEY FATMAX

A rugalmas mag elnyeli a nyomatékot és maximalizálja a bit élettartamát

A precíziós tervezésű fej kiküszöböli a csavarfej lekerekítését és ingadozását

Használja a 10x mágneses screwlock gallérral a jobb csavartartás érdekében

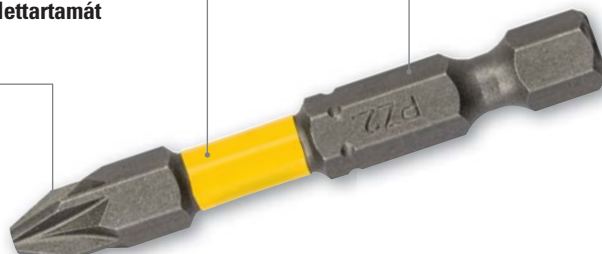

50 MM-ES SCREWLOCK – EGYES BITEK

KÓD	CSOMAGOLÁSI MENNYISÉG	LEÍRÁS	MÉRET	TELJES HOSSZ (MM)	
STA62855-XJ	2	Screwlock csavarhúzó bit	Pz2	50	5035048540268
STA62875-XJ	2	Screwlock csavarhúzó bit	Ph2	50	5035048540305



SCREWLOCK TARTÓK – 25 MM-ES ÉS 50 MM-ES BITEKHEZ

KÓD	CSOMAGOLÁSI MENNYISÉG	LEÍRÁS	TELJES HOSSZ (MM)	
STA63000-XJ	2	Mágneses gallér 50-es bitekhez	-	5035048540411
STA63025-XJ	2	Impact torziós bittartó 25 mm-es bitekhez	75	5035048540411



SCREWLOCK CSAVARHÚZÓ BITEK – KÉSZLETEK

STANLEY FATMAX®

TARTÓS

Robustus tokok, amelyeket úgy terveztek, hogy kibírják a mindennapi igénybevételt

PRECÍZIÓS

A precíziós tervezésű bitfejek kiküszöbölik a csavarfej lekerekítését és ingadozását

KÖNNYŰ BIT ELTÁVOLÍTÁS

Az új típusú bittartók lehetővé teszik a bit könnyű eltávolítását



KOMPATIBILIS
A STANLEY® FATMAX®
PRO-STACK™ CADDY-vel

MODULÁRIS KIALAKÍTÁS

A készletek egymásra tehetőek és rögzíthetőek, hogy minden egy helyen maradjon

NAGY TELJESÍTMÉNY

AZ ELEKTROMOS SZERSZÁMOKHOZ
Prémium tartozékok sora, amelyek ideálisak elektromos szerszámokhoz

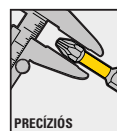
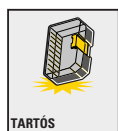

VEGYES CSAVARHÚZÓ KÉSZLETEK

KÓD	CSOMAGOLÁSI MENNYISÉG	LEÍRÁS	CSOMAGOLÁS TÍPUSA	Barcode
STA88558-XJ	22	50 mm-es torziós csavarhúzó bit – 2× Pz1, 4× Pz2, 2× Pz3, 2× Ph1, 3× Ph2, 1× Ph3, 1× T10, 1× T15, 2× T20, 1× T25, 1× T30, 1× T40, 1× mágneses gyűrű	Multi-Stack	5054905253462
STA88560-XJ	40	28× 25 mm-es csavarhúzó bit – 1× Ph1, 1× HEX5, 2× T20, 2× Ph2, 1× HEX6, 2× T25, 2× Ph3, 6× PZ2, 2× T30, 1× HEX3, 5× PZ3 1× HEX4, 2× T15, 9× 50 mm-es csavarhúzó bit 1× Ph1, 1× Ph2, 1× Pz1, 2× Pz2, 1× T15, 1× T20, 1× T25, 1× T30, 2× dugókulcs, 1× 8mm, 10mm, 1× csavarmegvezető bittartó	Multi-Stack	5054905253486
STA88557-XJ	32	Csavarhúzó bit, 25 mm-es bit 2× Pz1, 1× T15, 1× HEX5, 2× Pz2, 1× T20, 1× HEX6, 2× Pz3, 1× T25, 1× SL4, 1× Ph1, 1× T30, 1× SL6, 2× Ph2, 1× T40, 1× SL8 1× Ph3, 1× HEX4, 1× T10, 50 mm-es torziós bit 1× Pz1, 1× T20, 1× Pz2, 1× T25, 1× Pz3, 1× T30, 3× dugókulcs 7, 8, 10 mm, 1× torziós bittartó mágneses gyűrűvel	Multi-Stack	5054905253455
STA88559-XJ	55	42 × 25 mm-es csavarhúzó bit, 2× Pz1, 2× HEX4, 6× T20, 4× Pz2, 2× HEX5, 4× T25, 2× Pz3, 2× HEX6, 4× T30, 2× Ph1, 2× T10, 4× Ph2, 2× T15, 2× Ph3, 9× 50 mm-es torziós csavarhúzó bit 2× Pz2, 1× T15, 2× T20, 1× T25, 1× T30, 2× Ph2, 2× dugókulcs (8 mm, 10 mm), 1× torziós bittartó mágneses gyűrűvel, 1 × mágneses gyűrű 50 mm-es bitekhez	Multi-Stack	5054905253479

ÖMLESZTETT TÁROLÓK

KÓD	CSOMAGOLÁSI MENNYISÉG	LEÍRÁS	MÉRET (MM)	CSOMAGOLÁS TÍPUSA	Barcode
STA88567-XJ	20	Ömlesztett tároló Pz2	25	Kis ömlesztett tárolódoboz	5054905253554
STA88568-XJ	20	Ömlesztett tároló Impact Pz2	25	Kis ömlesztett tárolódoboz	5054905253561
STA88569-XJ	20	Ömlesztett tároló Impact Ph2	25	Kis ömlesztett tárolódoboz	5054905253578
STA88570-XJ	20	Ömlesztett tároló Impact T20	25	Kis ömlesztett tárolódoboz	5054905253585
STA88571-XJ	20	Ömlesztett tároló Impact T25	25	Kis ömlesztett tárolódoboz	5054905253592
STA88572-XJ	10	Ömlesztett tároló Impact Pz2	50	Kis ömlesztett tárolódoboz	5054905253608
STA88573-XJ	10	Ömlesztett tároló Impact Ph2	50	Kis ömlesztett tárolódoboz	5054905253615
STA88574-XJ	10	Ömlesztett tároló Impact T20	50	Kis ömlesztett tárolódoboz	5054905253622
STA88575-XJ	10	Ömlesztett tároló Impact T25	50	Kis ömlesztett tárolódoboz	5054905253639
STA88564-XJ	10	Impact vegyes PH mágnesgyűrűvel	50	Kis ömlesztett tárolódoboz	5054905253523
STA88565-XJ	10	Impact vegyes PZ mágnesgyűrűvel	50	Kis ömlesztett tárolódoboz	5054905253530
STA88566-XJ	10	Impact vegyes TX mágnesgyűrűvel	50	Kis ömlesztett tárolódoboz	5054905253547



CSAVARHÚZÓ BITEK – KÉSZLETEK

VEGYES CSAVARHÚZÓ KÉSZLETEK

KÓD	CSOMAGOLÁSI MENNYISÉG	LEÍRÁS	CSOMAGOLÁS TÍPUSA	
STA60480-XJ	7	6 Bit + 1. Pz1,2, Ph1,2, SL4,5,6,5, Mágneses bittartó	Karton	5035048372449
STA61481-XJ	10	9 Bit +1. Pz1, 2, 3, Ph1, 2, 3, SL4,5, 6, 7,2, Mágneses bittartó	Hajtott karton	5035048372487
STA60490-XJ	31	31 Bit Ph1, 2, 3 × 1 Pz 1, 3 × 1 Pz2 × 2, SI3, 4, 5, 6 × 1, Hex3, 4, 5, 6 × 1, T10, T15, T25, T27, T30, T40 × 1 T20 × 2, TH10, TH15, TH20, TH25, TH27, TH30, TH40 × 1 Mágneses bittartó	Kis tok	5035048089927
STA7228-XJ	31	30 × 25 mm-es bit: Ph1 × 2, Ph2 × 2, Ph2 × 3, Pz2 × 2, Pz3 × 2, Pz2 × 4, SI4 × 2, SI6 × 2, SI7.2 × 1 Csillag 10 × 1, 15 × 2, 20 × 2, 25 × 1, 30 × 1, Hex 3 × 1, 4 × 1, 5 × 1 Mágneses csavarmegvezető bittartó	Kis tok	5035048542965
STA60525-XJ	30	29 Bit +1. 1 × 50 mm SL6, Ph1, Ph2, Ph3, T10, T15, T20, HEX 4 & 5.1 × 25 mm SL4, SL6, Ph1, 2 × Ph2, 1 × Ph3, Pz1, 2 × Pz2, Pz3, T10, T15, T20, T25, T30, T40, HEX 3, 4, 5 & 6, Mágneses bittartó 60 mm	Kazetta/karton	5035048372500
STA60020-XJ	10	Csavarhúzó bitek Ph1 × 3, Ph2 × 4, Ph3 × 3 × 25 mm	Csó	5035048090046
STA60120-XJ	10	Csavarhúzó bitek Pz1 × 2, Pz2 × 3, Ph1 × 1, Ph2 × 2, SL6.0 × 2 × 25 mm	Csó	5035048090077
STA60160-XJ	10	Csavarhúzó bitek Ph1 × 3, Ph2 × 4, Ph3 × 3 × 50 mm	Csó	5035048090060
STA60180-XJ	10	Csavarhúzó bitek Pz1 × 3, Pz2 × 4, Pz3 × 3 × 50 mm	Csó	5035048090053
STA60260-XJ	10	Csavarhúzó bitek Pz1, Pz2 × 2, Pz3 × 1, Ph1, Ph2 × 2 Ph3 × 1 × 50 mm	Csó	5035048090084



KERESKEDELMI KÉSZLETEK

KÓD	CSOMAGOLÁSI MENNYISÉG	LEÍRÁS	CSOMAGOLÁS TÍPUSA	
STA60491M-XJ	12	31 darabos színekódos csavarhúzó készlet: Ph1,2, 3 × 1 Pz1, 3 × 1 Pz2 × 2, SI 3, 4, 5 & 6 × 1, Hex 3, 4, 5 & 6 × 1, T10, 15 × 1, T20 × 2, T25, 27, 30, 40 × 1, TH11, 15, 20, 25, 27, 30 & 40 × 1. Mágneses bittartó	Kereskedelmi	5035048560396



25 MM-ES CSAVARHÚZÓ KÉSZLET

KÓD	CSOMAGOLÁSI MENNYISÉG	LEÍRÁS	CSOMAGOLÁS TÍPUSA	
STA62635-XJ	12	Csavarhúzó bitek Ph1, 2, 3 × 1, Pz1, 2, 3 × 1, Torx® 10, 15, 20, 25, 30 × 1 Hex3, 4, 5 × 1 SI 4, 6	Kereskedelmi*	5035048543009



*20 db rendelése esetén kap kereskedelmi

KÖRFŰRÉSZLAPOK

Minőségi pengék széles választéka különböző fafajtákhoz és vágáshoz, beleértve az általános használatra szánt STANLEY® pengéket és a gyors hasításhoz és finom keresztvágáshoz tervezett STANLEY® FATMAX® pengéket. Ügyeljen arra, hogy az anyagnak és a szükséges vágástípusnak megfelelő pengét használjon.

STANLEY® FATMAX® PENGÉK

TCT/HM PRECÍZIÓS VÁGÁS / LAMINÁLT

- Finom fogak, keményfém hegygel
- Újraköszörülhető fogak
- Finom keresztvágáshoz laminált keményfa forgácslapban, puhafában, mesterséges deszkában és rétegelt lemezben

TCG HÁRMAS FORGÁCS ŐRLÉS

- Az egymást követő fogakon a ferdeség balról jobbra változik

TCT/HM PRECÍZIÓS

- Közepes fogak, keményfém hegygel
- Újraköszörülhető fogak
- Finom keresztvágáshoz keményfában, puhafában és mesterséges deszkában

ATB VÁLTAKOZÓ FERDESÉG

A FOGAK TETEJÉN

- Az egymást követő fogakon a ferdeség balról jobbra változik

TCT/HM DURVA VÁGÁS

- Nagy fogak, keményfém hegygel
- Újraköszörülhető fogak
- Gyors hasításhoz rejtett szögekkel* és habarccsal, keményfában és puhafában

ÉK ALAKÚ PEREM

- Elnyeli a fogakat érő ütést, ha a penge rejtett tárgyba ütközik

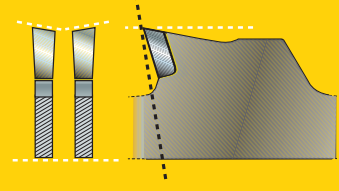
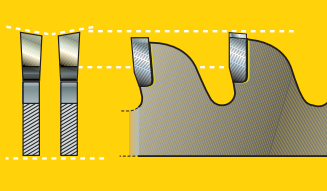
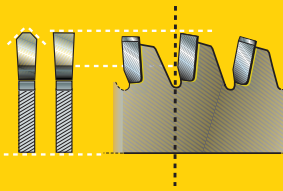

A keményfém-hegyű fogak a nagyobb pontosság és a jobb vágási felület érdekében, sokkal tovább élesek maradnak

Újraköszörülhető fogak a hosszabb élettartam érdekében

Tágulási rés a hő elosztatására, a vibráció csökkentésére és a penge deformációjának megakadályozására

STANLEY®
FATMAX®

T/HW



N580677



Ø 190mm





STANLEY
FATMAX
BRUSHLESS

Ø 190mm
30mm
20

THIS
SIDE
OUT

STANLEY
FATMAX

KÖRFŰRÉSZLAPOK – ACÉL ÉS TCT/HM STANLEY

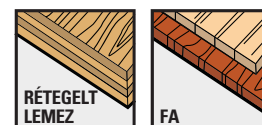

ACÉL – FINOM KERESZTVÁGÁS

KÓD	CSOMAGOLÁSI MENNYISÉG	LEÍRÁS	ÁTMÉRŐ (MM)	FURAT (MM)	FOGAK SZÁMA	
STA10000-XJ	1	Körfűrészlap	127	12,7	80	5035048367414
STA10005-XJ	1	Körfűrészlap	130	16	80	5035048367421
STA10080-XJ	1	Körfűrészlap	140	12,7	100	5035048375884
STA10155-XJ	1	Körfűrészlap	160	16	100	5035048367438
STA10165-XJ	1	Körfűrészlap	160	20	100	5035048367445
STA10290-XJ	1	Körfűrészlap	170	16	100	5035048367483
STA10205-XJ	1	Körfűrészlap	184	16	100	5035048367452
STA10215-XJ	1	Körfűrészlap	190	16	100	5035048367469
STA10230-XJ	1	Körfűrészlap	190	30	100	5035048367476

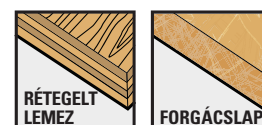

TCT/HM – GYORS HASÍTÓ VÁGÁS

KÓD	CSOMAGOLÁSI MENNYISÉG	LEÍRÁS	ÁTMÉRŐ (MM)	FURAT (MM)	FOGAK SZÁMA	
STA13055-XJ	1	Körfűrészlap	130	16	14	5035048367575
STA13000-XJ	1	Körfűrészlap	140	12,7	14	5035048505434
STA13080-XJ	1	Körfűrészlap	150	16	18	5035048367599
STA13010-XJ	1	Körfűrészlap	150	20	18	5035048367506
STA13120-XJ	1	Körfűrészlap	170	16	12	5035048367643
STA13020-XJ	1	Körfűrészlap	184	16	12	5035048367520
STA13030-XJ	1	Körfűrészlap	190	30	20	5035048367537
STA13040-XJ	1	Körfűrészlap – gérvágó fűrész szerelvény	210	30	24	5035048367551



TCT/HM – FINOM KERESZTVÁGÁS

KÓD	CSOMAGOLÁSI MENNYISÉG	LEÍRÁS	ÁTMÉRŐ (MM)	FURAT (MM)	FOGAK SZÁMA	
STA13005-XJ	1	Körfűrészlap	140	12,7	32	5035048367490
STA13105-XJ	1	Körfűrészlap	160	16	40	5035048367636
STA13125-XJ	1	Körfűrészlap	170	16	40	5035048367650
STA13145-XJ	1	Körfűrészlap	190	16	40	5035048367674
STA13175-XJ	1	Körfűrészlap	190	20	40	5035048367698
STA13035-XJ	1	Körfűrészlap	190	30	40	5035048367544
STA13045-XJ	1	Körfűrészlap	210	30	48	5035048367568

KÖRFŰRÉSZLAPOK – TCT/HM ÉS MULTISAW

STANLEY FATMAX®

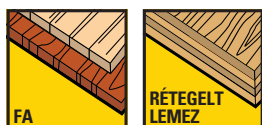

STANLEY® FATMAX® – TCT/HM – DURVA, GYORS HASÍTÓ VÁGÁS – ÚJRAKÖSZÖRÜLHETŐ

KÓD	CSOMAGOLÁSI MENNYISÉG	LEÍRÁS	ÁTMÉRŐ (MM)	FURAT (MM)	FOGAK SZÁMA	
STA13365-XJ	1	Körfűrészlap gérvágó fűrészhez	190	16	40	5054905248536
STA15640-XJ	1	Körfűrészlap gérvágó fűrészhez	216	30	24	5054905250065
STA15645-XJ	1	Körfűrészlap	254	30	40	5054905255015
STA15360-XJ	1	Körfűrészlap	184	16	18	5035048367759
STA15315-XJ	1	Körfűrészlap	160	16	18	5035048367735
STA15320-XJ	1	Körfűrészlap	160	20	18	5035048367742
STA15370-XJ	1	Körfűrészlap	190	16	18	5035048367766



STANLEY® FATMAX® – TCT/HM – PRECÍZIÓS KERESZTVÁGÁS, LAMINÁTUMOKBAN IS – ÚJRAKÖSZÖRÜLHETŐ

KÓD	CSOMAGOLÁSI MENNYISÉG	LEÍRÁS	ÁTMÉRŐ (MM)	FURAT (MM)	FOGAK SZÁMA	
STA13365-XJ	1	Körfűrészlap TCT/HM	165	15,8	24	5054905299354
STA15640-XJ	1	Körfűrészlap TCG	184	16	48	5035048367780
STA15645-XJ	1	Körfűrészlap TCG	250	30	60	5035048367803



STANLEY® FATMAX® – MULTISAW KÖRFŰRÉSZLAPOK

KÓD	CSOMAGOLÁSI MENNYISÉG	LEÍRÁS	ÁTMÉRŐ (MM)	FURAT (MM)	FOGAK SZÁMA	
STA10410-XJ	1	Multisaw körfűrészlap TCT	89	10	24	5035048541104
STA10415-XJ	1	Multisaw körfűrészlap gyémánt peremmel	89	10	-	5035048541128
STA10420-XJ	1	Multisaw körfűrészlap HSS	89	10	44	5035048541142



DEKOPÍR FŰRÉSZLAPOK

A STANLEY® dekopír fűrészlapokat kiváló minőségű anyagok felhasználásával, a legmagasabb szabványok szerint gyártják. Találunk itt általános célú pengéket fa, fém és egyéb anyagok vágására, valamint STANLEY® FATMAX® pengéket, amelyek erősebbek, kevesebbszer törnek el és hosszabb élettartammal rendelkeznek.

A termékcsalád különböző anyagokhoz és speciális alkalmazásokhoz használható pengékből áll mind az U-, mind a T-szárú kivitelben, és kompatibilisek sokféle elektromos kéziszerszám-márkával.



U SZÁR

Használható:
Black+Decker (rég),
Powerbase,
Skil, Kress (rég)



T SZÁR

Használható: Bosch,
AEG, Makita, Hitachi,
Metabo, Ryobi, Mac Allister,
DEWALT, Powerbase,
McKeller, Stanley FatMax,
Fekete+Decker (új)



VÁGÁS TÍPUSA

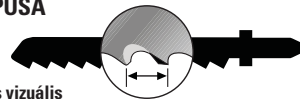

Ahogy a gyors vizuális útmutató látszik, minél több fog van cm-enként a pengén, annál simább, tisztább és pontosabb a vágás. A gyors durva vágópengéknek kevesebb foga lesz.

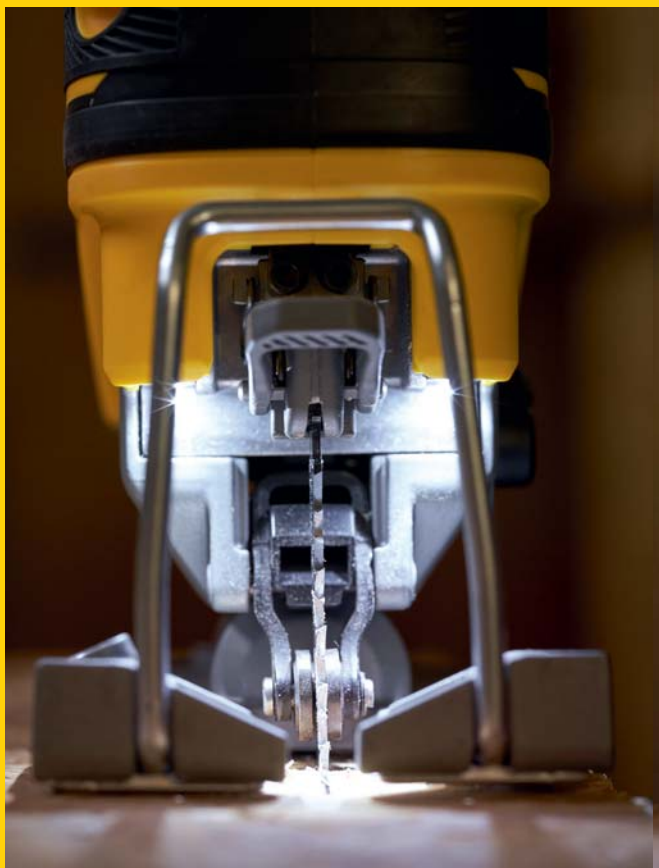

TCT/HM PENGÉK

Volfrám-karbon bevonatú pengék kerámiához, üvegszálhoz, forgácslaphoz és szívós anyagokhoz. Extra kemény fémből készült a hosszabb élettartam érdekében.

HCS PENGÉK

Magas széntartalmú acél, lágyabb anyagok, puhafa, farostlemezek és puha műanyagok vágására tervezve.

HSS PENGÉK

Edzett, kiváló minőségű, gyorsacél. Tökéletes fémek, alumínium és színesfém vágására.

BIM PENGÉK

HCS és HSS bimetál ötvözetű keményfa, kemény műanyagok, színes- és vasfémek vágásához. Hosszabb élettartamú, mint a HCS és kisebb a szártörés kockázata.



DEKOPÍR FŰRÉSZLAPOK – FA (U SZÁR)

STANLEY

Különböző pengék állnak rendelkezésre különböző típusú vágásokhoz

Magas széntartalmú acélból készült, lágyabb anyagok, például puhafa, forgácslap és puha műanyagok vágására tervezve

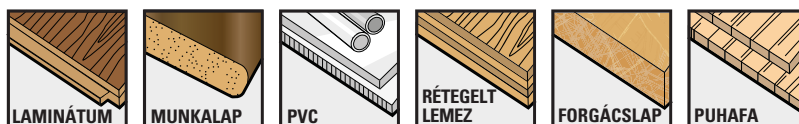

FA ÉS EGYÉB ANYAGOK VÁGÁSÁRA – U SZÁR HCS

HASZNÁLHATÓ: BLACK+DECKER®, POWERBASE, SKILL (KRESS, RÉGI)



KÓD	CSOMAGOLÁSI MENNYISÉG	LEÍRÁS	PENGE-HOSSZ (MM)	MUNKA-HOSSZ (MM)	FOG-OSZTÁS	
STA20012-XJ	2	Általános célú penge. Gyors, közepesen durva vágásokhoz fában és forgácslapban. <60 mm	92	69	3	5035048513323
STA20023-XJ	3	Általános célú penge. Fa és forgácslap finom vágásához. <30 mm	92	70	2	5035048092170
STA21002-XJ	2	Finom, ívelt, forgácsmentes vágásokhoz puha fában és rétegelt lemezben. <20 mm	70	50	1,35	5035048368152
STA21012-XJ	2	Finom, forgácsmentes vágásokhoz fában, forgácslapban és műanyagban. <30 mm	100	77,5	2,5	5035048368169
STA21013-XJ	3	Finom, forgácsmentes vágásokhoz fában, forgácslapban és műanyagban. <30 mm	100	77,5	2,5	5035048505762
STA21022-XJ	2	Gyors, forgácsmentes vágásokhoz fában és forgácslapban. 10–45 mm	100	76	4	5035048368176
STA21023-XJ	2	Gyors, forgácsmentes vágásokhoz fában és forgácslapban. 10–45 mm	100	76	4	5035048092132
STA21032-XJ	2	Nagyon gyors, durva vágásokhoz fában és forgácslapban. <60 mm	100	76	4	5035048368183
STA21033-XJ	3	Nagyon gyors, durva vágásokhoz fában és forgácslapban. <60 mm	100	76	4	5035048092156
STA23002-XJ	2	Íves vágáshoz fában, forgácslapban, PVC-ben és Perspexben. <20 mm	70	48	2	5035048368299
STA23062-XJ	2	Levágó penge, forgácsmentes vágáshoz laminátumban, konyhai munkalapban, fában és forgácslapban. <40 mm	100	77,5	2,5	5035048368312
STA23063-XJ	3	Levágó penge, forgácsmentes vágáshoz laminátumban, konyhai munkalapban, fában és forgácslapban. <40 mm	100	77,5	2,5	5035048092149



DEKOPÍR FŰRÉSZLAPOK – FA (U SZÁR)

STANLEY
FATMAX

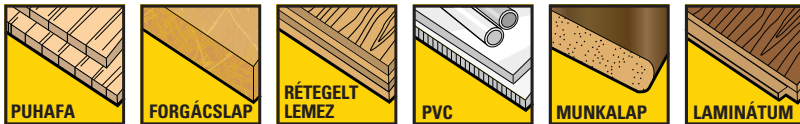
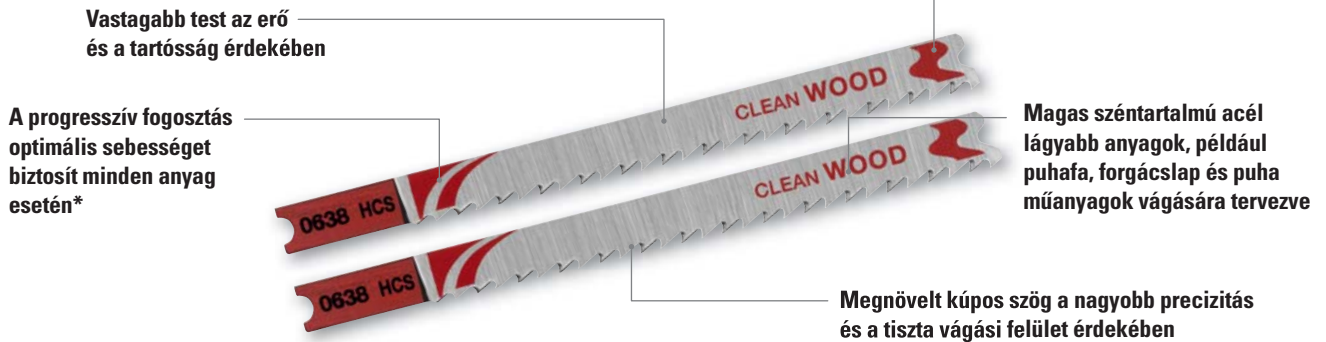

FA ÉS EGYÉB ANYAGOK VÁGÁSÁRA – U SZÁR – HCS SUPERIOR FINISH, KEVESEBB TÖRÉS, FÜGGŐLEGES VÁGÁS

HASZNÁLHATÓ: BLACK+DECKER®, POWERBASE, SKILL (KRESS, RÉGI)

KÓD	CSOMAGOLÁSI MENNYISÉG	LEÍRÁS	PENGE-HOSSZ (MM)	MUNKA-HOSSZ (MM)	FOG-OSZTÁS	
STA25502-XJ	2	Hosszabb élettartam. Finom, forgácsmentes vágásokhoz fában, forgácslapban és műanyagban. Speciális hegy a merülő vágáshoz. <30 mm	92	70	2,7	5035048368350
STA25512-XJ	2	Hosszabb élettartam. Finom, forgácsmentes vágásokhoz fában, rétegelt lemezben és forgácslapban. Enyhén progresszív fogazat a megnövelt sebesség érdekében. Speciális hegy a merülő vágáshoz. 10–45 mm	92	70	3,4–5,2	5035048368367
STA25522-XJ	2	Hosszabb élettartam. Nagyon gyors, durva vágásokhoz fában és forgácslapban. Enyhén progresszív fogazat a megnövelt sebességért. Speciális hegy a merülő vágáshoz. <60 mm	92	70	3,4–5,2	5035048368374
STA25532-XJ	2	Hosszabb élettartam. Speciális hegy a merülő vágásokhoz. Nagyon finom, forgácsmentes vágásokhoz fában és rétegelt lemezben. <20 mm	70	50	1,35	5035048368381
STA25542-XJ	2	Hosszabb élettartam. Levágó penge a forgácsmentes vágáshoz laminátumban, konyhai munkalapokban, fában és forgácslapban. <40 mm	100	70	2,7	5035048368398



DEKOPÍR FŰRÉSZLAPOK – FÉM (U SZÁR)

STANLEY

Edzett kiváló minőségű,
gyorsacél

Tökéletes fém, alumínium
és színesfém vágására

Merülő hegy (csak STANLEY®
FATMAX®)

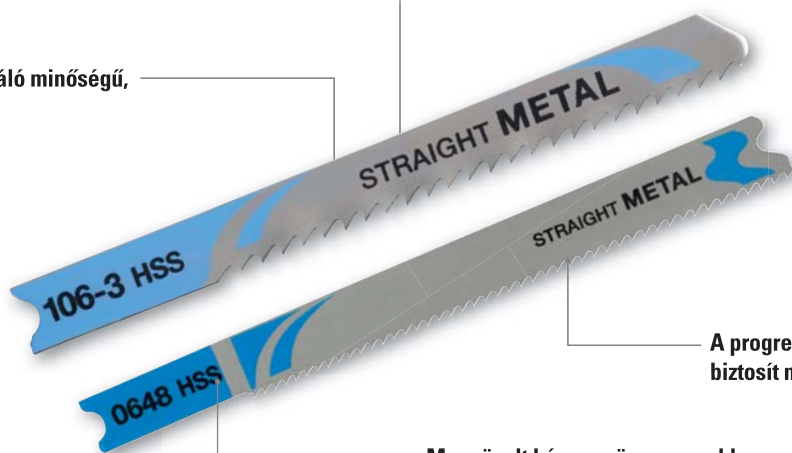

A progresszív fogosztás optimális sebességet
biztosít minden anyag esetén*

Megnövelt kúpos szög a nagyobb
precizitás és a tiszta vágási felület
érdekében (csak STANLEY® FATMAX®)

*STA25752-XJ / STA25762-XJ

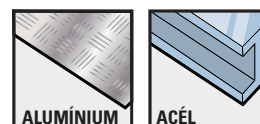

FÉMEK ÉS EGYÉB ANYAGOK VÁGÁSÁRA – U SZÁR – HSS

HASZNÁLHATÓ: BLACK+DECKER®, POWERBASE, SKILL (KRESS, RÉGI)



KÓD	CSOMAGOLÁSI MENNYISÉG	LEÍRÁS	PENGE- HOSSZ (MM)	MUNKA- HOSSZ (MM)	FOG- OSZTÁS	
STA22002-XJ	2	Vas- és színesfémek és fémlamezek egyenes vágásához. 2,5 mm-től 6 mm vastagságig.	70	48	2	5035048368237
STA22012-XJ	2	Vas- és színesfémek és fémlamezek egyenes vágásához. 0,8 mm-től 2 mm vastagságig.	70	49,7	0,7	5035048368244
STA22153-XJ	3	Vas- és színesfémek és fémlamezek egyenes vágásához 1,5–4 mm vastagságig.	70	49,2	1,2	5035048505809



FÉMEK ÉS EGYÉB ANYAGOK VÁGÁSÁRA – U SZÁR – HSS

HASZNÁLHATÓ: BLACK+DECKER®, POWERBASE, SKILL (KRESS, RÉGI)

STANLEY
FATMAX



KÓD	CSOMAGOLÁSI MENNYISÉG	LEÍRÁS	PENGE- HOSSZ (MM)	MUNKA- HOSSZ (MM)	FOG- OSZTÁS	
STA25752-XJ	2	Hosszabb élet. Erősebb penge egyenes vágáshoz vas- és egyéb fémekben és fémlamezekben. Enyhén progresszív fogazat a megnövelt sebesség érdekében. 1–3 mm	70	51	1,1–1,5	5035048368459



DEKOPÍR FŰRÉSZLAPOK – WOOD (T SZÁR)

STANLEY FATMAX®

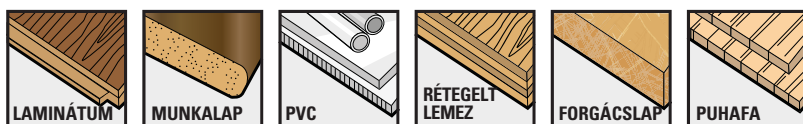
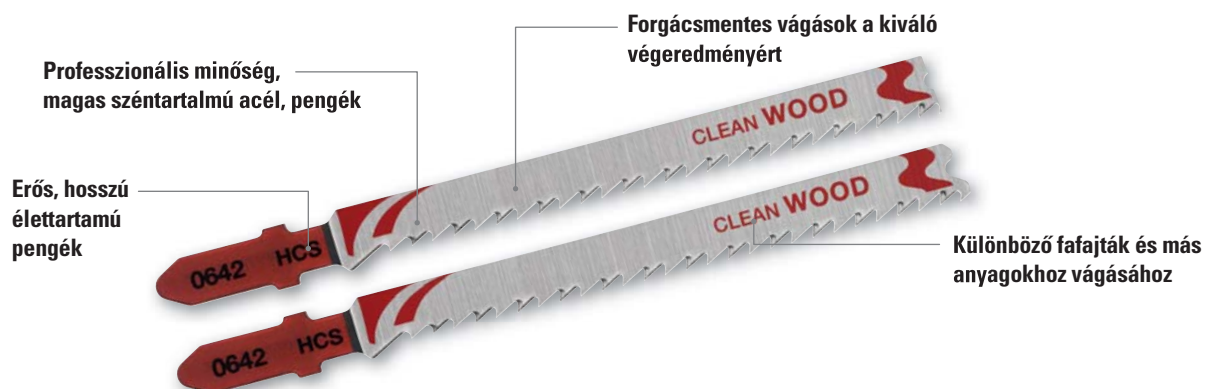

FA ÉS EGYÉB ANYAGOK VÁGÁSÁRA – T SZÁR – HCS SUPERIOR FINISH, KEVESEBB TÖRÉS, FÜGGŐLEGES VÁGÁS

HASZNÁLHATÓ: BOSCH, AEG, MAKITA, (BLACK+DECKER®, ÚJ), HITACHI, MACALLISTER, DEWALT®, POWERBASE, MCKELLER, METABO, RYOBI, STANLEY® FATMAX®



KÓD	CSOM. MENNY.	LEÍRÁS	PENGE-HOSSZ (MM)	MUNKA-HOSSZ (MM)	FOG-OSZTÁS	
STA25552-XJ	2	Hosszabb élettartam. Finom, forgácsmentes vágásokhoz fában, forgácslapban és műanyagban. Speciális hegy a merülő vágáshoz. <30 mm	100	70	2,7	5035048368404
STA25562-XJ	2	Hosszabb élettartam. Finom, forgácsmentes vágásokhoz fában, rétegelt lemezben és forgácslapban. Enyhén progresszív fogazat a megnövelt sebesség érdekében. Speciális hegy a merülő vágáshoz. 10–45 mm	100	68	4,0–5,2	5035048368411
STA25572-XJ	2	Hosszabb élettartam. Nagyon gyors, durva vágásokhoz fában és forgácslapban. Enyhén progresszív fogazat a megnövelt sebességért. Speciális hegy a merülő vágáshoz. <60 mm	100	68	4,0–5,2	5035048368428
STA25582-XJ	2	Hosszabb élettartam. Speciális hegy a merülő vágásokhoz. Nagyon finom, forgácsmentes vágásokhoz fában és rétegelt lemezben. <20 mm	83	53	1,35	5035048368435
STA25592-XJ	2	Hosszabb élettartam. Levágó penge a forgácsmentes vágáshoz laminátumban, konyhai munkalapokban, fában és forgácslapban. <40 mm	100	70	2,7	5035048368442



FA ÉS EGYÉB ANYAGOK VÁGÁSÁRA – T SZÁR – HCS EGYENES SEGÍTŐ VÁGÁSOK

HASZNÁLHATÓ: BLACK+DECKER®, RYOBI, DEWALT®



KÓD	CSOM. MENNY.	LEÍRÁS	PENGE-HOSSZ (MM)	MUNKA-HOSSZ (MM)	FOG-OSZTÁS	
STA21001-XJ	1	Egyenes segédpenge fához, síkvágások nyitott orrú gépekkel. <65 mm	112	74	2,3	5035048561799



DEKOPÍR FŰRÉSZLAPOK – FA (T SZÁR)

STANLEY®

Magas széntartalmú acélból készült, lágyabb anyagok, például puhafa, forgácslap és puha műanyagok vágására tervezve



Különböző pengék állnak rendelkezésre különböző típusú vágásokhoz, beleértve az ívelt vágást is

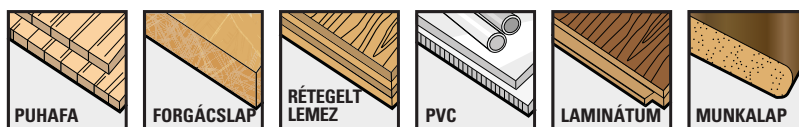

FA ÉS EGYÉB ANYAGOK VÁGÁSÁRA – T SZÁR – HCS SUPERIOR FINISH, KEVESEBB TÖRÉS, FÜGGŐLEGES VÁGÁS

HASZNÁLHATÓ: BOSCH, AEG, MAKITA, (BLACK+DECKER®, ÚJ), HITACHI, MACALLISTER, DEWALT®, POWERBASE, McKELLER, METABO, RYOBI, STANLEY® FATMAX®



KÓD	CSOMAGOLÁSI MENNYISÉG	LEÍRÁS	PENGE-HOSSZ (MM)	MUNKA-HOSSZ (MM)	FOG-OSZTÁS	
STA20033-XJ	3	Általános célú penge. Fa és forgácslap gyors, durva vágásához. <60 mm	100	68	4	5035048505540
STA20053-XJ	3	Általános célú penge. Fa és forgácslap finom vágásához. <30 mm	100	70	2	5035048092088
STA21042-XJ	2	Finom, ívelt, forgácsmentes vágásokhoz puha fában és rétegelt lemezben. <20 mm	76	47	1,35	5035048368190
STA21052-XJ	2	Finom, forgácsmentes vágásokhoz fában, forgácslapban és műanyagban. <30 mm	100	72,5	2,5	5035048368206
STA21062-XJ	2	Gyors, forgácsmentes vágásokhoz fában és forgácslapban. 10-45 mm	100	68	4	5035048368213
STA21063-XJ	3	Gyors, forgácsmentes vágásokhoz fában és forgácslapban. 10-45 mm	100	68	4	5035048092071
STA21072-XJ	2	Gyors, forgácsmentes vágásokhoz fában és forgácslapban. 10-45 mm	100	68	4	5035048368220
STA21073-XJ	3	Nagyon gyors, durva vágásokhoz fában és forgácslapban. <60 mm	100	68	4	5035048092095
STA23072-XJ	2	Levágó penge, forgácsmentes vágáshoz laminátumban, konyhai munkalapban, fában és forgácslapban. <40 mm	100	72,5	2,5	5035048368329
STA23073-XJ	3	Levágó penge, forgácsmentes vágáshoz laminátumban, konyhai munkalapban, fában és forgácslapban. <40 mm	100	72,5	2,5	5035048092057
STA23042-XJ	2	Íves vágáshoz fában, forgácslapban, PVC-ben és perspexben.	76	48	2	5035048368305
STA23043-XJ	3	Íves vágáshoz fában, forgácslapban, PVC-ben és perspexben.	76	48	2	5035048092101
STA82046-OZ	3	Gyors, egyenes vágású dekopír fűrészlapok	152	120	4	5035048368718

DEKOPÍR FŰRÉSZLAPOK – FÉM (T SZÁR)

STANLEY®

Gyors és precíz vágás különböző típusú fémekben és műanyagokban

A pengék széles választéka, amelyek lehetővé teszik a különböző vastagságú fémek átvágását

Merülő vágóhegy (csak STANLEY® FATMAX®)

Progresszív fogazat a megnövelt sebességért*

*STA22052-XJ / STA25782-XJ / STA25792-XJ

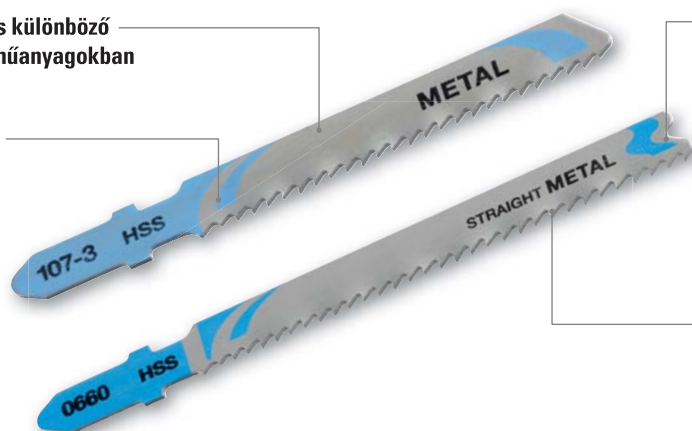
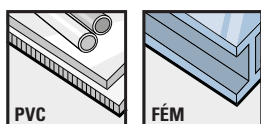

FÉM ÉS EGYÉB ANYAGOK VÁGÁSÁRA – T SZÁR – HSS/BIMETÁL

HASZNÁLHATÓ: BOSCH, AEG, MAKITA, (BLACK+DECKER®, ÚJ), HITACHI, MACALLISTER, DEWALT®, POWERBASE, MCKELLER, METABO, RYOBI, STANLEY® FATMAX®

KÓD	CSOM. MENNY.	LEÍRÁS	PENGE-HOSSZ (MM)	MUNKA-HOSSZ (MM)	FOG-OSZTÁS	
STA22022-XJ	2	Vas- és színesfémek és fémlamezék egyenes vágásához. 2,5 mm-től 6 mm vastagságig.	76	48	2	5035048368251
STA22032-XJ	2	Vas- és színesfémek és fémlamezék egyenes vágásához. 0,8 mm-től 2 mm vastagságig.	76	49,7	0,7	5035048368268
STA22163-XJ	3	Vas- és színesfémek és fémlamezék egyenes vágásához. 1,5 mm-től 4 mm vastagságig.	76	49,2	1,2	5035048505687
STA25042-XJ	2	Gyors egyenes vágáshoz fémekben, alumíniumban, PVC-ben és üvegszálban. Hosszú élettartam. PVC és alumínium <30 mm Fém <10 mm	100	72	3	5035048368343



STANLEY® FATMAX® FÉM ÉS EGYÉB ANYAGOK VÁGÁSÁRA – T SZÁR – HSS SUPERIOR FINISH, KEVESEBB TÖRÉS, FÜGGŐLEGES VÁGÁS

HASZNÁLHATÓ: BOSCH, AEG, MAKITA, (BLACK+DECKER®, ÚJ), HITACHI, MACALLISTER, DEWALT®, POWERBASE, MCKELLER, METABO, RYOBI, STANLEY® FATMAX®

KÓD	CSOM. MENNY.	LEÍRÁS	PENGE-HOSSZ (MM)	MUNKA-HOSSZ (MM)	FOG-OSZTÁS	
STA25782-XJ	2	Hosszabb élettartam. Erősebb penge egyenes vágáshoz vas- és színesfémekben és fémlamezékben. Enyhén progresszív fogazat a megnövelt sebesség érdekében. 1–3 mm	92	67	1,1–1,5	5035048368480
STA25792-XJ	2	Hosszabb élettartam. Erősebb penge egyenes vágáshoz vas- és színesfémekben és fémlamezékben. Enyhén progresszív fogazat a megnövelt sebesség érdekében. 2,5–6 mm	92	64	1,9–2,3	5035048368497
STA25802-XJ	2	Gyors vágópengék alumíniumhoz és műanyagokhoz. <10 mm, Alumínium <30 mm, PVC<30mm	100	72	3	5035048368503



DEKOPÍR FŰRÉSZLAPOK – SPECIÁLIS ALKALMAZÁSOK (T SZÁR)

STANLEY
FATMAX

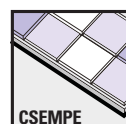

STANLEY® FATMAX® SPECIÁLIS ALKALMAZÁSOK – T SZÁR – BIMETÁL

HASZNÁLHATÓ: BOSCH, AEG, MAKITA, (BLACK+DECKER®, ÚJ), HITACHI, MACALLISTER, DEWALT®, POWERBASE, McKELLER, METABO, RYOBI, STANLEY® FATMAX®



KÓD	CSOMAGOLÁSI MENNYISÉG	LEÍRÁS	PENGE-HOSSZ (MM)	MUNKA-HOSSZ (MM)	FOG-OSZTÁS	
STA26052-XJ	2	Ultimate Universal penge nagyon gyors durva vágáshoz minden fában és fémben. Speciális progresszív fogtávolság a vastag és vékony anyagok rendkívül gyors vágásához. 3–65 mm	132	101	2,4–5 mm	5035048368541
STA26051-XJ	1	Keményfém bevonatú T szárú kerámia csempevágó dekopír fűrészlap kerámialapokhoz 5–15 mm vastagságban	83	53	-	5035048368534

DEKOPÍR FÚRÉSZLAPOK – VEGYES KÉSZLETEK STANLEY®



VEGYES KÉSZLETEK – U SZÁR

HASZNÁLHATÓ: BLACK+DECKER®, POWERBASE, SKILL, KRESS (RÉGI)

KÓD	CSOMAGOLÁSI MENNYISÉG	LEÍRÁS	CSOMAGOLÁS TÍPUSA	
STA27035-XJ	5	Fa/Gyors, Fa/Közepes, Fa/Finom. <60 mm	Karton	5035048505830
STA29230-XJ	10	Fa/Gyors, Fa/Közepes, Fa/Finom. Levágás laminátumokhoz és ívelt vágáshoz. <60 mm	Kazetta	5035048368619
STA28020-XJ	10	Fa és fém vágókészlet	Kazetta	5035048368572
STA28170-XJ	10	Fa és fém vágókészlet	Kazetta	5035048092125

VEGYES KÉSZLETEK – U SZÁR – SUPERIOR FINISH, KEVESEBB TÖRÉS, FÜGGŐLEGES VÁGÁS

HASZNÁLHATÓ: BLACK+DECKER®, POWERBASE, SKILL, KRESS (RÉGI)

KÓD	CSOMAGOLÁSI MENNYISÉG	LEÍRÁS	CSOMAGOLÁS TÍPUSA	
STA27040-XJ	5	Fa/Gyors, Fa/Közepes, Fa/Finom <60 mm és fémvágás 0,8–4 mm	Karton	5035048368565

VEGYES KÉSZLETEK – T SZÁR

HASZNÁLHATÓ: BOSCH, AEG, MAKITA, (BLACK+DECKER®, ÚJ), HITACHI, MACALLISTER, DEWALT®, POWERBASE, McKELLER, METABO, RYOBI, STANLEY® FATMAX®

KÓD	CSOMAGOLÁSI MENNYISÉG	LEÍRÁS	CSOMAGOLÁS TÍPUSA	
STA27025-XJ	5	Fa/Gyors, Fa/Közepes, Fa/Finom. <60 mm	Karton	5035048092040
STA27030-XJ	5	Fa/Gyors, Fa/Közepes, Fa/Finom <60 mm és fémvágás 0,8–4 mm	Karton	5035048368558
STA28050-XJ	10	Fa és fém vágókészlet	Kazetta	5035048368589



STA27025-XJ



STA27030-XJ



STA28050-XJ

DEKOPÍR FŰRÉSZLAPOK – SPECIÁLIS ALKALMAZÁSOK (T SZÁR)

STANLEY[®] FATMAX[®]

Professionális minőségű
vegyes dekopírfűrész
készletek

Kiváló vágás laminátumban,
fában és fémben

Erős és tartós kialakítás

A készletek pengéket
tartalmaznak az íves
vágáshoz (STA29240-XJ)

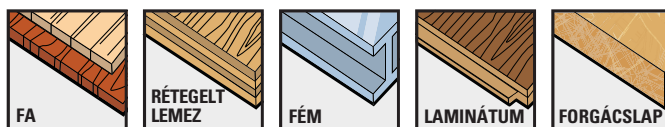
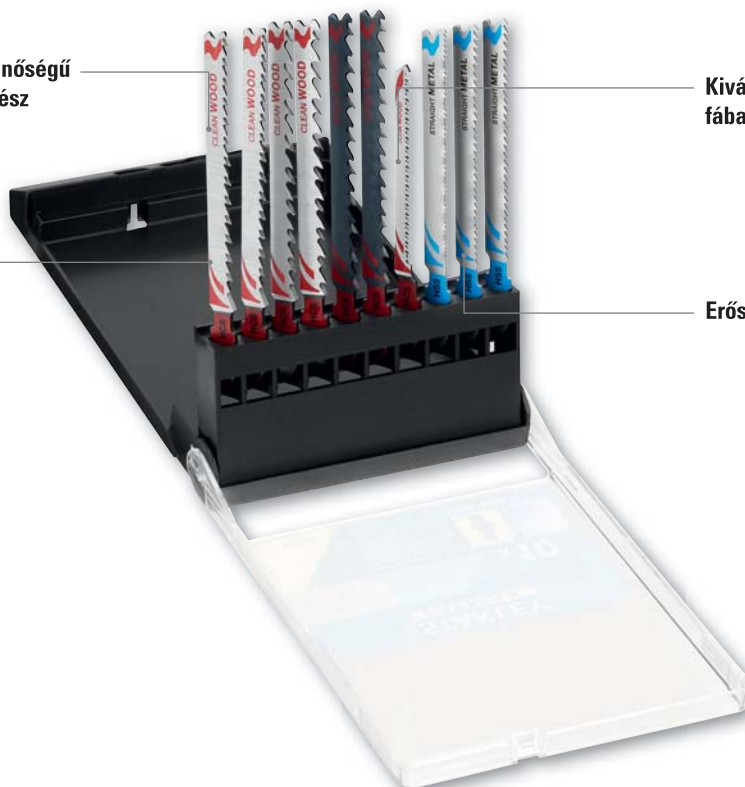

VEGYES KÉSZLETEK – T SZÁR – SUPERIOR FINISH, KEVESEBB TÖRÉS, FÜGGŐLEGES VÁGÁS

HASZNÁLHATÓ: BOSCH, AEG, MAKITA, (BLACK+DECKER[®], ÚJ), HITACHI, MACALLISTER,
DEWALT[®], POWERBASE, McKELLER, METABO, RYOBI, STANLEY[®] FATMAX[®]

KÓD	CSOMAGOLÁSI MENNYISÉG	LEÍRÁS	CSOMAGOLÁS TÍPUSA	
STA29240-XJ	10	STANLEY [®] FATMAX [®] készlet a hosszabb élettartamért. Fa/Gyors, Fa/Közepes, Fa/Finom. Levágás laminátumokhoz és íves vágáshoz. <60 mm	Kazetta	5035048368626
STA28160-XJ	16	Fa és fém vágókészlet	Kazetta	5035048368596





BRUSHLESS

STANLEY

KÖRKIVÁGÓK

A STANLEY® és a STANLEY® FATMAX® körkivágók a leghatékonyabb módjai a tökéletesen kerek, nagy átmérőjű furatok készítésének számos anyagban, eltávolítva a hengeres anyagdugót, ami jóval praktikusabb azzal, hogy fúrás közben távolítja el az összes anyagot.

KÖRKIVÁGÓK – HCS STANLEY®

Vezetékes és akkumulátoros
fúró-csavarozókhoz használható



Különböző átmérőjűek
és méretűek, így minden
alkalmazáshoz alkalmasak

A mélységkorlátozó perem
megakadályozza a fogak túl
gyors vágását és meghosszabbítja
az élettartamot

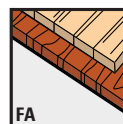

HCS KÖRKIVÁGÓK – FÁHOZ

KÓD	CSOMAGOLÁSI MENNYISÉG	LEÍRÁS	ÁTMÉRŐ (MM)	VÁGÁS- MÉLYSÉG (MM)	
STA81000-XJ	7	HCS körkivágó készlet	25, 32, 38, 45, 50, 56, 62	15	5035048367919
STA81005-XJ	7	HCS körkivágó készlet	25, 32, 38, 45, 50, 56, 62	41	5035048367926
STA81015-XJ	7	HCS műanyag túske	25, 32, 38, 45, 50, 56, 62	15	5035048367940
STA81010-XJ	3	HCS körkivágó készlet	60, 67, 74	30	5035048367933
STA81025-XJ	5	HCS körkivágó készlet	68, 74, 80, 90, 100	30	5035048367957

KÖRKIVÁGÓK – VOLFRÁMKARBID SZEMCSÉVEL STANLEY

Vezetékes és akkumulátoros
fúró-csavarozókhoz használható

Különböző átmérőjűek
és méretűek, így minden
alkalmazáshoz alkalmasak



Volfrámkarbid szemcsékkel
a vágóélen falazatba és betonba
való fúráshoz

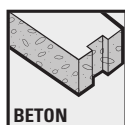

VOLFRÁMKARBID SZEMCSÉS KÖRKIVÁGÓK – FALAZATHOZ ÉS BETONHOZ

KÓD	CSOMAGOLÁSI MENNYISÉG	LEÍRÁS	ÁTMÉRŐ (MM)	VÁGÁS- MÉLYSÉG (MM)	
STA81112-XJ	1	Volfrámkarbid szemcsés körkivágó	33	58	5035048368077
STA81117-XJ	1	Volfrámkarbid szemcsés körkivágó	53	58	5035048368084
STA81162-XJ	1	Volfrámkarbid szemcsés körkivágó	67	58	5035048368138
STA81127-XJ	1	Volfrámkarbid szemcsés körkivágó	83	58	5035048368107
STA81152-XJ	1+	Volfrámkarbid szemcsés körkivágó befogólemezzel és körpontfúróval	73	58	5035048368114
STA81167-XJ	5	Volfrámkarbid szemcsés körkivágó készlet befogólemezzel és körpontfúróval	33, 53, 67, 73, 83	58	5035048368145



BEFOGÓLEMEZ VOLFRÁMKARBID SZEMCSÉS KÖRKIVÁGÓKHOZ

KÓD	CSOMAGOLÁSI MENNYISÉG	LEÍRÁS	ÁTMÉRŐ (MM)	VÁGÁS- MÉLYSÉG (MM)	
STA81157-XJ	1	Befogólemez volfrámkarbid szemcsés körkivágókhoz	33, 53, 67, 73, 83	-	5035048368121



KÖRKIVÁGÓK – BIMETÁL

STANLEY
FATMAX

Vezetékes és akkumulátoros
fúró-csavarozókhoz használható

Fában és fémben
egyaránt használható

Különböző átmérőűek
és méretűek, így minden
alkalmazáshoz alkalmasak

A kilökőlyukak könnyű
anyageltávolítást tesznek
lehetővé

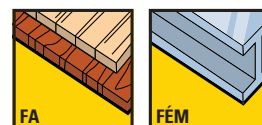
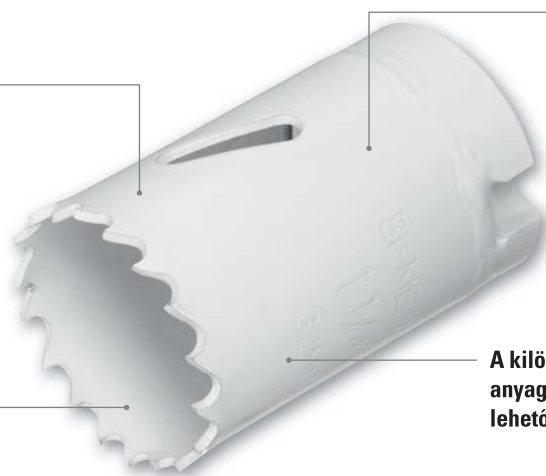

BIMETÁL KÖRKIVÁGÓK – ERŐS ÉS TARTÓS



KÓD	CSOMAGOLÁSI MENNYISÉG	LEÍRÁS	ÁTMÉRŐ (MM)	VÁGÁS- MÉLYSÉG (MM)	
STA81022-XJ	1	Bimetál körkivágó Ø 25 mm	Ø 25 mm	38.3	5035048091982
STA81032-XJ	1	Bimetál körkivágó Ø 32 mm	Ø 32 mm	38.3	5035048367964
STA81037-XJ	1	Bimetál körkivágó Ø 35 mm	Ø 35 mm	38.3	5035048367971
STA81047-XJ	1	Bimetál körkivágó Ø 40 mm	Ø 40 mm	38.3	5035048367988
STA81052-XJ	1	Bimetál körkivágó Ø 45 mm	Ø 45 mm	38.3	5035048367995
STA81057-XJ	1	Bimetál körkivágó Ø 51 mm	Ø 51 mm	38.3	5035048368008
STA81067-XJ	1	Bimetál körkivágó Ø 64 mm	Ø 64 mm	38.3	5035048368015
STA81072-XJ	1	Bimetál körkivágó Ø 67 mm	Ø 67 mm	38.3	5035048368022
STA81077-XJ	1	Bimetál körkivágó Ø 73 mm	Ø 73 mm	38.3	5035048368039
STA81082-XJ	1	Bimetál körkivágó Ø 83 mm	Ø 83 mm	38.3	5035048368046
STA81087-XJ	1	Bimetál körkivágó Ø 95 mm	Ø 95 mm	38.3	5035048368053

KÖRKIVÁGÓK – TARTOZÉKOK

KÖZPONTFÚRÓK KÖRKIVÁGÓKHOZ

KÓD	CSOMAGOLÁSI Mennyiség	LEÍRÁS	ÁTMÉRŐ (MM)	VÁGÁS-MÉLYSÉG (MM)	
STA81092-XJ	1	Központfúró körkivágókhöz – Bimetál	14–30 mm	-	5035048092009
STA81097-XJ	1	Központfúró körkivágókhöz – Bimetál	32–152 mm	-	5035048368060
STA81135-QZ	1	Központfúró A2 falazathoz	32–160 mm	-	5035048087725
STA81136-QZ	1	Központfúró A2 falazathoz SDS+	32–160 mm	-	5035048087732



KÖZPONTOSÍTÓ FÚRÓ BIMETÁL KÖRKIVÁGÓKHOZ – KÖZPONTFÚRÓK (ALKALMAS: STA81092 / STA81097)

KÓD	CSOMAGOLÁSI Mennyiség	LEÍRÁS	ÁTMÉRŐ (MM)	VÁGÁS-MÉLYSÉG (MM)	
STA81102-XJ	1	Központosító fúró körkivágó központfúróhoz – Bimetál	6,3 mm	-	5035048375969



FŰRÉSZLAPOK

A STANLEY® fűrészlapok széles választéka áll rendelkezésre orrfűrészekhez, Scorpion és Alligator fűrészekhez, valamint gyalugépekhez/szalagfűrészekhez. A fűrészlapok több típusban is elérhetők, amelyeket mind speciális alkalmazásokhoz terveztek.

ORRFŰRÉSZHEZ VALÓ FŰRÉSZLAPOK

A fűrészlapok 3 típusban állnak rendelkezésre, amelyeket különböző alkalmazásokhoz terveztek:

- HCS FŰRÉSZLAPOK különféle fa, műanyag vágásához és ágak metszéséhez.
- HAS FŰRÉSZLAPOK fához szögekkel, könnyű falazathoz és gázbetonhoz.
- BI-METÁL FŰRÉSZLAPOK vastag és vékony fémekhez és fémcsövekhez.

UNIVERZÁLIS ALKALMAZÁS

Az orrfűrészhez való fűrészlapok univerzális rögzítéssel vannak kialakítva a széles szerszámkompatibilitás érdekében.



SCORPION FŰRÉSZHEZ VALÓ FŰRÉSZLAPOK

Törésálló és rugalmas multifűrészlapok széles választéka fa, fém és műanyag vágásához, dedikált Scorpion szerszámcsatlakozóval ellátva. A pengék 3 típusban kaphatók:

NAGY SCORPION FŰRÉSZLAPOK

- Egyenes és hasító vágáshoz fában, forgácslapban és műanyagban

FÉM SCORPION FŰRÉSZLAPOK

- Fémlamezek, alumínium, rézcsövek és egyéb színesfémek vágásához

FA/RÉTEGELT LEMEZEK ÍVES VÁGÁSÁHOZ VALÓ FŰRÉSZLAPOK

- Ívek vágásához keményfában, puhafában, rétegelt lemezen, forgácslapban és laminált anyagokban





STANLEY
PRIMAX

STANLEY
V20
LITHIUM-ION

FŰRÉSZLAPOK – HCS & HAS STANLEY®

Professzionális pengék
magas széntartalmú acélból

Lágyabb anyagok, például puhafa, farostlemez
és puha műanyagok vágására tervezték

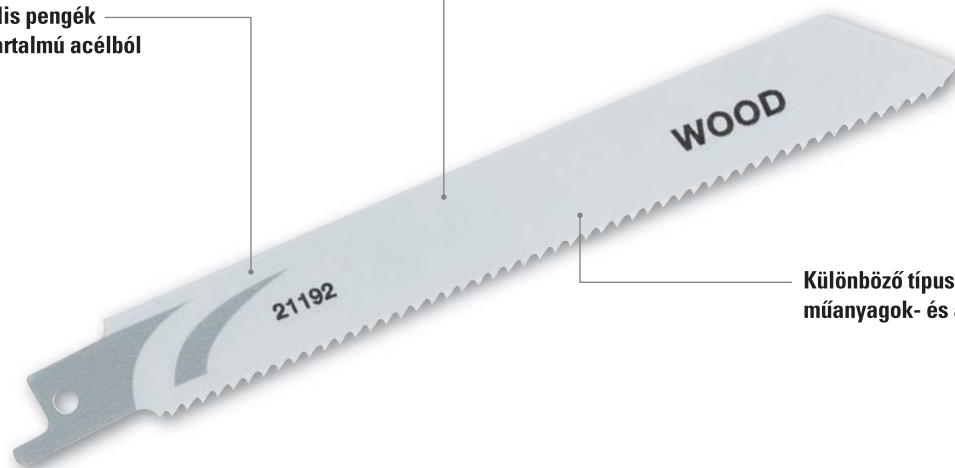

Különböző típusú faanyagok,
műanyagok- és ágak vágásához



FŰRÉSZLAPOK – HCS FÁHOZ, MŰANYAGOKHOZ ÉS METSZÉSHEZ

KÓD	CSOM. MENNY.	LEÍRÁS	ANYAG	PENGEHOSSZ (MM)	FOGOSZTÁS (MM)	
STA21172-XJ	2	Fa, műanyag, finom vágás	HCS	152	4	5035048367810
STA21252-XJ	2	Fa, műanyag, durva vágás, hosszú fűrészlapok	HCS	305	4	5035048367841
STA21232-XJ	2	Fa, durva vágás, hosszú	HCS	228	8,5	5035048375945
STA21182-XJ	1	Fa metszés, durva vágás	HCS	240	5–6,5	5035048367827

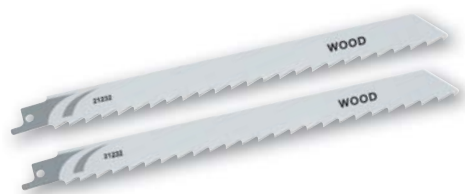

FŰRÉSZLAPOK – HAS SZEGEZETT FÁHOZ, KÖNNYŰ FALAZATHOZ ÉS GÁZBETONHOZ

KÓD	CSOM. MENNY.	LEÍRÁS	ANYAG	PENGEHOSSZ (MM)	FOGOSZTÁS (MM)	
STA21192-XJ	2	Fa, szegezett fa, finom vágás	HAS	152	2,5	5035048367834
STA24082-XJ	2	Könnyű falazat, gázbeton	HAS	152	4,2	5035048367902



FŰRÉSZLAPOK – BIMETÁL & SZETTEK

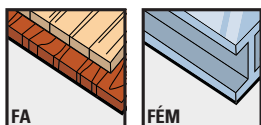
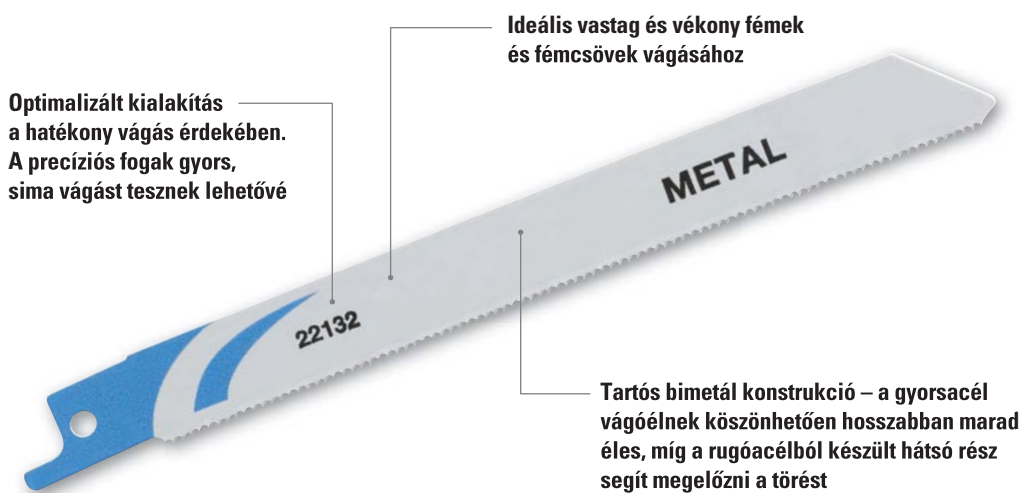

FŰRÉSZLAPOK – BIMETÁL FÁHOZ ÉS FÉMHEZ

KÓD	CSOM. MENNY.	LEÍRÁS	ANYAG	PENGEHOSSZ (MM)	FOGOSZTÁS (MM)	
STA22132-XJ	2	Vékony fém – bimetál	Bimetál	152	1,4	5035048367865
STA22172-XJ	2	Vastag fém – bimetál	Bimetál	152	2,5	5035048367889
STA22182-XJ	2	Vékony fém – bimetál	Bimetál	152	1,0	5035048367896
STA22142-XJ	2	Vastag fém – bimetál	Bimetál	228	1,8	5035048367872



SCORPION ÉS ALLIGATOR FŰRÉSZLAPOK

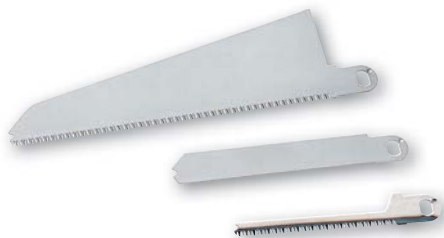

SCORPION FŰRÉSZLAPOK – KS890E-HEZ

KÓD	CSOM. MENNY.	LEÍRÁS	ANYAG	PENGEHOSSZ (MM)	
STA29961-XJ	1	Nagy Scorpion fűrészlap	HCS	200	5035048368787
STA29971-XJ	1	Ívvágó Scorpion fűrészlap	HCS	99	5035048368794
STA29981-XJ	1	Fémvágó Scorpion fűrészlap	Bimetál	153	5035048368800
STA29991-XJ	3	1 × Nagy Scorpion fűrészlap 1 × Ívvágó Scorpion fűrészlap 1 × Fémvágó Scorpion fűrészlap	HCS HCS Bimetál	200 99 125	5035048513361



SCORPION FŰRÉSZLAPOK – RS890K-HOZ

KÓD	CSOM. MENNY.	LEÍRÁS	ANYAG	PENGEHOSSZ (MM)	
STA29972-XJ	1	Ívvágó Scorpion fűrészlap	HCS	134,9	5035048088043
STA29962-XJ	1	Nagy Scorpion fűrészlap	HCS	239	5035048088036
STA29981-XJ	1	Fémvágó Scorpion fűrészlap	Bimetál	153	5035048368800
STA29992-XJ	3	1 × Nagy Scorpion fűrészlap 1 × Ívvágó Scorpion fűrészlap 1 × Fémvágó Scorpion fűrészlap	HCS HCS Bimetál	239 134,9 153	5035048513385



ALLIGATOR FŰRÉSZLAPOK

KÓD	CSOM. MENNY.	LEÍRÁS	ANYAG	PENGEHOSSZ (MM)	
STA44320-XJ	1	Alligator fűrészlap 8" finom fogú		290	5035048513477
STA44300-XJ	1	Alligator fűrészlap 11" finom fogú		360	5035048513484
STA44325-XJ	1	Alligator fűrészlap 8" általános célra		290	5035048513491
STA44305-XJ	1	Alligator fűrészlap 11" univerzális		360	5035048513507
STA44310-XJ	1	Alligator fűrészlap 11" TCT fa	TCT/HM	360	5035048513538
STA44315-XJ	1	Alligator fűrészlap 11" TCT Thermalite	TCT/HM	360	5035048513569

GYALUGÉP ÉS SZALAGFŰRÉSZ PENGÉK

GYALUGÉP PENGÉK – TCT/HM

KÓD	CSOM. MENNY.	LEÍRÁS	ANYAG	PENGEHOSSZ (MM)	
STA35007-XJ	2	TCT gyalu pengék 5,5 × 82 × 1,1 mm	TCT/HM	82	5035048368695
STA35012-XJ	2	TCT gyalu pengék 5,5 × 75,5 × 1,1 mm	TCT/HM	75,5	5035048368701



GYALUGÉP PENGÉK – HSS

KÓD	CSOM. MENNY.	LEÍRÁS	ANYAG	PENGEHOSSZ (MM)	
STA24192-XJ	2	HSS gyalu penge	HSS	82	5035048368688



OSZCILLÁLÓGÉP TARTOZÉKOK

A STANLEY® FATMAX® pengék olyan sorozatát kínálja, amivel a legtöbbet hozhatja ki szerszámából. Többféle típusú vágó- és köszörűkést találhat a merev és rugalmas kaparókig, valamint a csempe és fuga gyors és egyszerű eltávolításához.

A STANLEY FATMAX
oscilláló szerszámtartozékok
termékcsaládjának része



Professzionális
bimetál süllyesztett
fűrészlap

Sokoldalú penge fa, rétegelt lemez,
forgácslap, szegezett fa, gipszkarton,
PVC és fém vágására



Teljesen kompatibilis a szerszám nélküli
tartozékrendszerrel, így a tartozékok
beállítása és cseréje gyors és egyszerű*



* Az STA26060-XJ kivételével



MULTIFUNKCIÓS OSZCILLÁLÓGÉP TARTOZÉKOK

STANLEY® FATMAX®



STANLEY® FATMAX® – TARTOZÉKOK VÁGÁSHOZ HASZNÁLHATÓ: BLACK+DECKER® MT300KA, MT280BA ÉS STANLEY® FATMAX® FME280BA, FME650K, FMC710D2

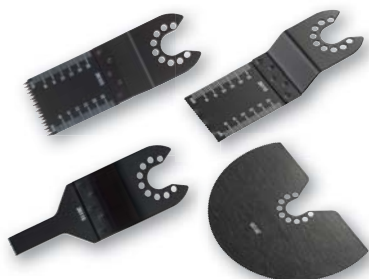

KÓD	CSOM. MENNY.	LEÍRÁS	PENGE-HOSSZ (MM)	VÁGÁS-MÉLYSÉG (MM)	TPI	PENGE-CSERE	
STA26105-XJ	1	HCS precíziós merülőpenge fához	32	40	15	Szerszám nélküli	5035048376027
STA26110-XJ	1	Bimetál vágópenge fához és fémhez	32	40	18	Szerszám nélküli	5035048376010
STA26115-XJ	1	Bimetál vágópenge fához és fémhez	10	30	18	Szerszám nélküli	5035048376003
STA26120-XJ	1	HCS precíziós fűrészlap fához és fémhez	100	-	21	Szerszám nélküli	5035048375990

STANLEY® FATMAX® – TARTOZÉKOK ELTÁVOLÍTÁSHOZ HASZNÁLHATÓ: BLACK+DECKER® MT300KA, MT280BA ÉS STANLEY® FATMAX® FME280BA, FME650K, FMC710D2



KÓD	CSOM. MENNY.	LEÍRÁS	PENGE-HOSSZ (MM)	PENGE-CSERE	
STA26125-XJ	1	Keményfém tárcsa – fuga eltávolításához	92	Szerszám nélküli	5035048376034
STA26130-XJ	1	Keményfém reszelő	78	Szerszám nélküli	5035048376041

STANLEY® FATMAX® – TARTOZÉKOK KAPARÁSHOZ HASZNÁLHATÓ: BLACK+DECKER® MT300KA, MT280BA ÉS STANLEY® FATMAX® FME280BA, FME650K, FMC710D2



KÓD	CSOM. MENNY.	LEÍRÁS	PENGE-HOSSZ (MM)	VÁGÁS-MÉLYSÉG (MM)	PENGE-CSERE	
STA26135-XJ	1	HCS Merev kaparó	52	26	Szerszám nélküli	5035048376065
STA26140-XJ	1	Rugalmas kaparó	30	50	Szerszám nélküli	5035048376058

STANLEY® FATMAX® KÉSZLETEK HASZNÁLHATÓ: BLACK+DECKER® MT300KA, MT280BA ÉS STANLEY® FATMAX® FME280BA, FME650K, FMC710D2



KÓD	CSOM. MENNY.	LEÍRÁS	PENGE-HOSSZ (MM)	VÁGÁS-MÉLYSÉG (MM)	TPI	PENGE-CSERE	
STA26150-XJ	3	Bimetál / Fa	32	40	18	Szerszám nélküli	5035048377383
		Bimetál / Fa	10		18		
		HCS precíziós fűrészlap Fa / Fém	100		15		
STA26160-XJ	4	Bimetál / Fa	32	40	-	Szerszám nélküli	5035048377390
		Keményfém tárcsa – fuga eltávolítása	92		18		
		Keményfém reszelő	78		-		
		HCS Merev kaparó	52		-		

MULTIFUNKCIÓS OSZCILLÁLÓGÉP TARTOZÉKOK

STANLEY® FATMAX®



STANLEY® – CSISZOLÓPAPÍROK

HASZNÁLHATÓ: BLACK+DECKER® MT300KA, MT280BA
ÉS STANLEY® FATMAX® FME280BA, FME650K, FMC710D2

KÓD	CSOM. MENNY.	LEÍRÁS	
STA32348-XJ	10	Csiszolópapír 40 g × 3, 60 g × 2, 80 g × 3, 120 g × 2	5035048092392

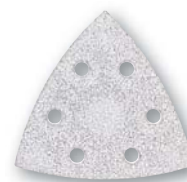

STANLEY® – CSISZOLÓLEMEZ

HASZNÁLHATÓ: BLACK+DECKER® MT300KA, MT280BA
ÉS STANLEY® FATMAX® FME280BA, FME650K, FMC710D2

KÓD	CSOM. MENNY.	LEÍRÁS	PENGE- CSERE	
STA32408-XJ	1	Oscilláló csiszolólemez	Szerszám nélküli	5035048505113

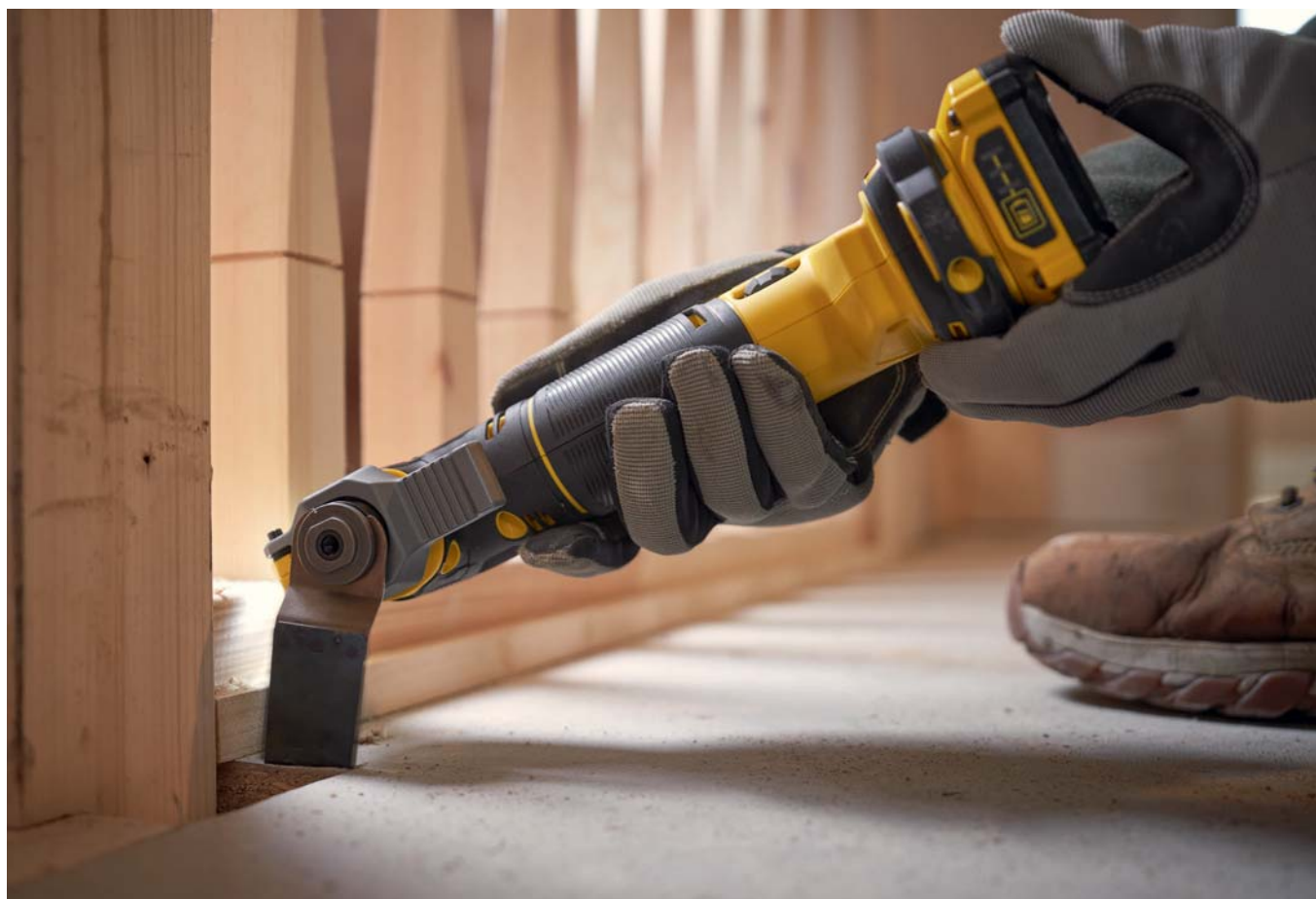

CSISZOLÁS

A STANLEY® csiszolópapírok többféle lapméretben és konfigurációban, valamint szalagban is kaphatók, hogy illeszkedjenek minden nagyobb márkájú elektromos csiszológéphez, valamint sarokcsiszolóhoz és fúrógéphez. A Lyukasztás nélkülmlesztett tekercek egy praktikus, költséghatékony megoldást jelentenek a nagyobb munkák elvégzésénél.



- 1 SZEMCSE/CSISZOLÓ**
Minél magasabb a szemcsék száma, annál finomabb a szemcseminőség.
- 2 KÖTŐANYAG**
Természetes ragasztóval és műgyantával bevont szemcse a rugalmasság és a tartósság érdekében.
- 3 HORDOZÓANYAG**
Papír a rugalmassághoz és az alapcsiszoláshoz, vagy nagy teherbírási szál a sarokcsiszolókkal való nagy sebességű csiszoláshoz.

DURVA SZEMCSE 24-100

ELŐKÉSZÍTÉS:

A legtöbb anyag gyors eltávolításához. Ideális festékhez és lakkhoz.

KÖZEPES SZEMCSE 120-150

SIMÍTÁS:

Eltávolítja az anyagokat és alapszinten simítja a felületet.

FINOM SZEMCSE 180-240

BEFEJEZÉS:

Ideális a festék és a lakk rétegek között. A tökéletes befejezéshez.



CSISZOLÁS – FÉL LAP STANLEY®



FÉL LAPOS CSISZOLÓVAL
HASZNÁLHATÓ

Kiváló minőségű alumínium-oxid szemcsék a tökéletes felületért

A kemény, strapabíró papír hátlap hosszú élettartamot és teljesítményt biztosít

Fa és festett felületek csiszolására és simítására

Természetes ragasztóval és műgyantával bevont szemcsék a rugalmasság és a tartósság érdekében

A gyorsan illeszkedő tépőzár és kapcsos hátlap gyors és egyszerű lapcserét tesz lehetővé

Különböző lyukasztás a széles körű kompatibilitás érdekében

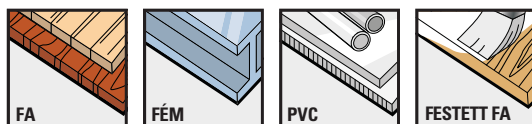
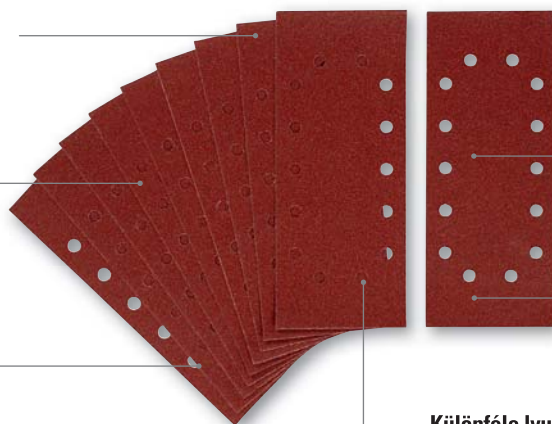

FÉL LAP – 115 × 280 MM

KÓD	CSOM. MENNY.	LEÍRÁS	SZEMCSE-FINOMSÁG	SPEC. TULAJ.	📦
STA31020-XJ	10		60 g	-	5035048373705
STA31025-XJ	10	Lyukasztott – használható: Black+Decker®, AEG, Bosch, Fein, Skil, Hols-Her, Kress, Metabo, Stayer	100 g	-	5035048373712
STA31030-XJ	10		150 g	-	5035048376928
STA31001-XJ	5		40 g	-	5035048377147
STA31006-XJ	5	Lyukasztás nélkül – minden márkához használható	60 g	-	5035048373682
STA31011-XJ	5		100 g	-	5035048376935
STA31066-XJ	5		60 g	-	5035048373743
STA31071-XJ	5		100 g	-	5035048373750
STA31076-XJ	5	Lyukasztott – használható: Black+Decker®, Elu, Festo, Hitachi	150 g	-	5035048373767
STA31086-XJ	5		60, 100, 150, 220 g	-	5035048373774



FÉL LAP TEKERCSCS – 115 MM × 5 M

KÓD	CSOM. MENNY.	LEÍRÁS	SZEMCSE-FINOMSÁG	SPEC. TULAJ.	📦
STA31431-XJ	1		80 g	-	5035048092255
STA31436-XJ	1	Lyukasztás nélkül – minden márkához használható	120 g	-	5035048376966
STA31441-XJ	1		180 g	-	5035048376959



CSISZOLÁS – 1/3 LAP STANLEY



1/3 LAPOS CSISZOLÓVAL
HASZNÁLHATÓ

Kiváló minőségű alumínium-oxid szemcsék a tökéletes felületért

A kemény, strapabíró papír hátlap hosszú élettartamot és teljesítményt biztosít

Fa és festett felületek csiszolására és simítására

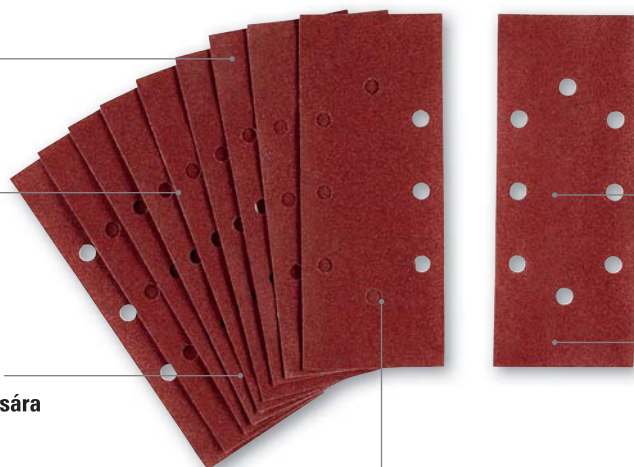

Természetes ragasztóval és műgyantával bevont szemcsék a rugalmasság és a tartósság érdekében

A gyorsan illeszkedő tépőzár és kapcsos hátlap gyors és egyszerű lapcserét tesz lehetővé

Különböző lyukasztás a széles körű kompatibilitás érdekében

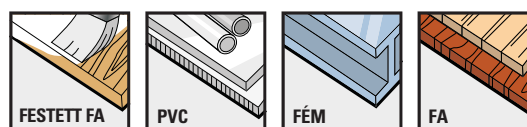

1/3 LAP – 93 × 230 MM NEM LYUKASZTOTT



KÓD	CSOM. MENNY.	LEÍRÁS	SZEMCSE-FINOMSÁG	SPEC. TULAJ.	
STA31060-XJ	10	Lyukasztás nélkül – minden márkához használható	60 g	-	5035048505175
STA31065-XJ	10		120 g	-	5035048505182
STA31091-XJ	5	Lyukasztás nélkül – minden márkához használható	40 g	-	5035048377024
STA31096-XJ	5		60 g	-	5035048373828
STA31093-XJ	5		80 g	-	5035048092194
STA31101-XJ	5		100 g	-	5035048373835
STA31098-XJ	5		120 g	-	5035048089958
STA31106-XJ	5		150 g	-	5035048373842
STA31103-XJ	5		240 g	-	5035048089941
STA31116-XJ	5		40, 60, 100, 150, 220 g	-	5035048373859

1/3 LAP – 93 × 230 MM LYUKASZTOTT



KÓD	CSOM. MENNY.	LEÍRÁS	SZEMCSE-FINOMSÁG	SPEC. TULAJ.		
STA31100-XJ	10	Lyukasztott – használható: Black+Decker®, AEG, Casal, Peugeot, Performance Power + McKeller	60 g	-	5035048505199	
STA31105-XJ	10		100 g	-	5035048513446	
STA31110-XJ	10		150 g	-	5035048505229	
STA31151-XJ	5		40 g	-	5035048373903	
STA31156-XJ	5		60 g	-	5035048373910	
STA31153-XJ	5		80 g	-	5035048089996	
STA31161-XJ	5		100 g	-	5035048373927	
STA31158-XJ	5		120 g	-	5035048089972	
STA31166-XJ	5		150 g	-	5035048377000	
STA31163-XJ	5		240 g	-	5035048089965	
STA31176-XJ	5			40, 60, 100, 150, 220 g	-	5035048373934

CSISZOLÁS – 1/3 LAP STANLEY®

1/3 LAP – 93 × 230 MM LYUKASZTOTT

KÓD	CSOM. MENNY.	LEÍRÁS	SZEMCSE-FINOMSÁG	SPEC. TULAJ.	📦
STA31121-XJ	5		40 g	-	5035048373866
STA31126-XJ	5		60 g	-	5035048373873
STA31123-XJ	5		80 g	-	5035048092484
STA31131-XJ	5		100 g	-	5035048373880
STA31128-XJ	5	Lyukasztott – használható: Bosch, Festo Metabo, Skil	120 g	-	5035048090008
STA31136-XJ	5		150 g	-	5035048377017
STA31133-XJ	5		240 g	-	5035048092408
STA31146-XJ	5		40, 60, 100, 150, 220 g	-	5035048373897



1/3 LAP – 93 × 190 MM LYUKASZTOTT QUICK FIT – HASZNÁLHATÓ: BLACK+DECKER®

KÓD	CSOM. MENNY.	LEÍRÁS	SZEMCSE-FINOMSÁG	SPEC. TULAJ.	📦
STA31517-XJ	5		80 g	Quick Fit	5035048373941
STA31522-XJ	5		120 g	Quick Fit	5035048373958
STA31527-XJ	5	Lyukasztott Quick Fit – használható: Black+Decker®	240 g	Quick Fit	5035048373965
STA31532-XJ	5		80, 120, 240 g	Quick Fit	5035048373972



1/3 LAP TEKERCS – 93 MM × 5 M

KÓD	CSOM. MENNY.	LEÍRÁS	SZEMCSE-FINOMSÁG	SPEC. TULAJ.	📦
STA31582-XJ	5		80 g	Quick Fit	5035048373989
STA31587-XJ	5		120 g	Quick Fit	5035048373996
STA31592-XJ	5	Lyukasztott Quick Fit – használható: Bosch	240 g	Quick Fit	5035048374009
STA31597-XJ	5		80, 120, 240 g	Quick Fit	5035048374016



1/3 LAP – 93 × 190 MM LYUKASZTOTT QUICK FIT – HASZNÁLHATÓ: BOSCH

KÓD	CSOM. MENNY.	LEÍRÁS	SZEMCSE-FINOMSÁG	SPEC. TULAJ.	📦
STA31401-XJ	1		80 g	-	5035048090015
STA31406-XJ	1		120 g	-	5035048377031
STA31411-XJ	1	Lyukasztás nélkül – minden márkához használható	240 g	-	5035048377062
STA31416-XJ	1		80, 120, 240 g	-	5035048377055



CSISZOLÁS – 1/4 LAP STANLEY



1/4 LAPOS CSISZOLÓVAL
HASZNÁLHATÓ

Kiváló minőségű alumínium-oxid szemcsék a tökéletes felületért

A kemény, strapabíró papír hátlap hosszú élettartamot és teljesítményt biztosít

Fa és festett felületek csiszolására és simítására

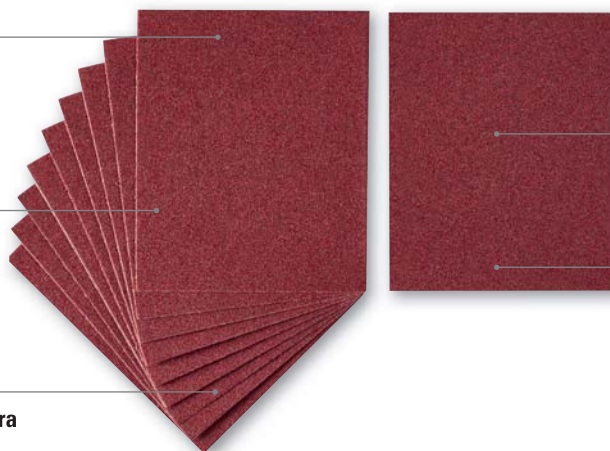

Természetes ragasztóval és műgyantával bevont szemcsék a rugalmasság és a tartósság érdekében

A gyorsan illeszkedő tépőzáras és kapcsos hátlap gyors és egyszerű lapcserét tesz lehetővé

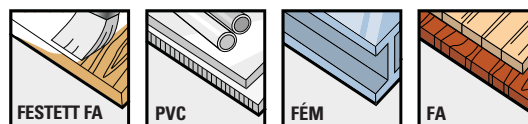

1/4 LAP – 115 x 140 MM

KÓD	CSOM. MENNY.	LEÍRÁS	SZEMCSE-FINOMSÁG	SPEC. TULAJ.	QR
STA31155-XJ	10	Lyukasztás nélkül – minden márkához használható	100 g	-	5035048374030

1/4 LAP – QUICK FIT – 114 x 114 MM

KÓD	CSOM. MENNY.	LEÍRÁS	SZEMCSE-FINOMSÁG	SPEC. TULAJ.	QR
STA31108-XJ	10	Lyukasztott Quick Fit – használható: Black+Decker® KA170GT	80, 100, 180 g	Quick Fit	5035048374054

CSISZOLÁS – REZGŐCSISZOLÓ KORONGOK STANLEY



Kiváló minőségű alumínium-oxid szemcsék a tökéletes felületért

A kemény, strapabíró papír hátlap hosszú élettartamot és teljesítményt biztosít

Fa és festett felületek csiszolására és simítására



Természetes ragasztóval és műgyantával bevont szemcsék a rugalmasság és a tartósság érdekében

A gyorsan illeszkedő tépőzáras és kapcsos hátlap gyors és egyszerű lapcserét tesz lehetővé

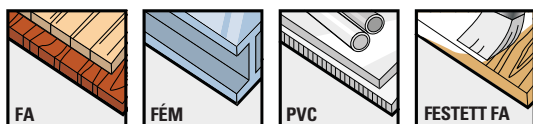

REZGŐCSISZOLÓ KORONGOK – QUICK FIT – 115 MM ÁTMÉRŐ

KÓD	CSOM. MENNY.	LEÍRÁS	SZEMCSE-FINOMSÁG	SPEC. TULAJ.	📦
STA32167-XJ	5		40 g	115 mm	5035048374108
STA32002-XJ	5		60 g	115 mm	5035048374061
STA32007-XJ	5		80 g	115 mm	5035048374078
STA32012-XJ	5	Rezgőcsiszoló korongok – használható: Bosch	120 g	115 mm	5035048376997
STA32017-XJ	5		180 g	115 mm	5035048374085
STA32172-XJ	5		240 g	115 mm	5035048374115
STA32252-XJ	5		320 g	115 mm	5035048374122
STA32022-XJ	5		60, 80, 120, 180 g	115 mm	5035048374092

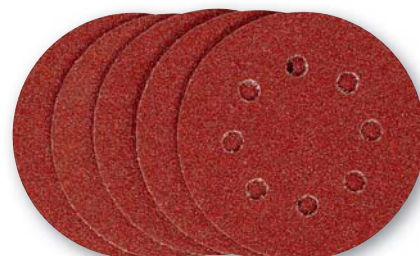

REZGŐCSISZOLÓ KORONGOK – QUICK FIT – 125 MM ÁTMÉRŐ

KÓD	CSOM. MENNY.	LEÍRÁS	SZEMCSE-FINOMSÁG	SPEC. TULAJ.	📦
STA32177-XJ	5		40 g	125 mm	5035048374184
STA32027-XJ	5		60 g	125 mm	5035048374139
STA32032-XJ	5		80 g	125 mm	5035048374146
STA32037-XJ	5	Rezgőcsiszoló korongok – használható: AEG, Black+Decker®, Bosch PEX124AE, PBX220A DEWALT®, Makita, Metabo, Skil	120 g	125 mm	5035048374153
STA32042-XJ	5		180 g	125 mm	5035048374160
STA32182-XJ	5		240 g	125 mm	5035048374191
STA32262-XJ	5		320 g	125 mm	5035048374207
STA32047-XJ	5		60, 80, 120, 180 g	125 mm	5035048374177



CSISZOLÁS – REZGŐCSISZOLÓ KORONGOK STANLEY



REZGŐCSISZOLÓVAL
HASZNÁLHATÓ

Kiváló minőségű alumínium-oxid szemcsék a tökéletes felületért

A kemény, strapabíró papír hátlap hosszú élettartamot és teljesítményt biztosít

Fa és festett felületek csiszolására és simítására

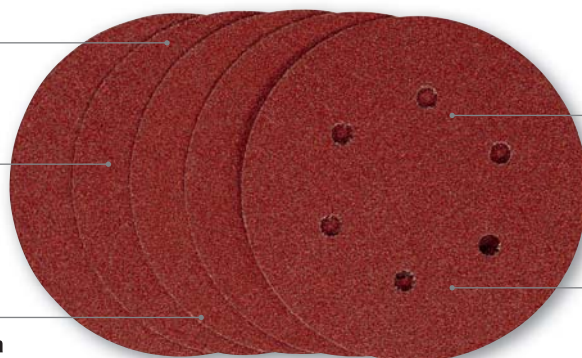

Természetes ragasztóval és műgyantával bevont szemcsék a rugalmasság és a tartósság érdekében

A gyorsan illeszkedő tépőzáras és kapcsos hátlap gyors és egyszerű lapcsere-t tesz lehetővé



FESTETT FA

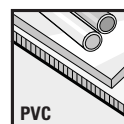

PVC

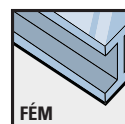

FÉM

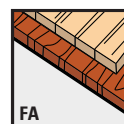

FA



REZGŐCSISZOLÓ KORONGOK – QUICK FIT – 150 MM ÁTMÉRŐ

KÓD	CSOM. MENNY.	LEÍRÁS	SZEMCSE-FINOMSÁG	SPEC. TULAJ.	
STA32337-XJ	5		60 g	150 mm	5035048374221
STA32342-XJ	5		80 g	150 mm	5035048374238
STA32347-XJ	5	Rezgőcsiszoló korongok – használható: Bosch, DEWALT®, Peugeot	120 g	150 mm	5035048374245
STA32352-XJ	5		180 g	150 mm	5035048374252
STA32357-XJ	5		320 g	150 mm	5035048374269



CSISZOLÓKORONGOK SAROKCSISZOLÓKHOZ ÉS FÚRÓGÉPEKHEZ – QUICK FIT – 125 MM ÁTMÉRŐ

KÓD	CSOM. MENNY.	LEÍRÁS	SZEMCSE-FINOMSÁG	SPEC. TULAJ.	
STA32067-XJ	3		60 g	125 mm	5035048374283
STA32072-XJ	3	Quick fit csiszolókorongok – minden márkához használható	80 g	125 mm	5035048374290
STA32077-XJ	3		120 g	125 mm	5035048374306

CSISZOLÁS – SAROKCSISZOLÓ/FÚRÓGÉP KORONGOK STANLEY®



SAROKCSISZOLÓVAL ÉS FÚRÓGÉPPEL HASZNÁLHATÓ

Kiváló minőségű alumínium-oxid szemcsék a tökéletes felületért

A kemény, strapabíró papír hátlap hosszú élettartamot és teljesítményt biztosít

Fa és festett felületek csiszolására és simítására



Természetes ragasztóval és műgyantával bevont szemcsék a rugalmasság és a tartósság érdekében

A gyorsan illeszkedő tépőzáras és kapcsos hátlap gyors és egyszerű lapcserét tesz lehetővé

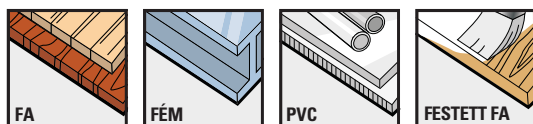

FÚRÓGÉPHEZ VALÓ CSISZOLÓ KORONGOK – 125 MM ÁTMÉRŐ

KÓD	CSOM. MENNY.	LEÍRÁS	SZEMCSE-FINOMSÁG	SPEC. TULAJ.	
STA32006-XJ	5		80 g	125 mm	5035048375433
STA32640-XJ	5	Fúrógéphez való csiszoló korongok – minden márkához használható	40 g	125 mm	5035048375372
STA32001-XJ	5		60 g	125 mm	5035048505250

FÍBER KORONGOK SAROKCSISZOLÓHOZ – 115 MM ÁTMÉRŐ

KÓD	CSOM. MENNY.	LEÍRÁS	SZEMCSE-FINOMSÁG	SPEC. TULAJ.	
STA32150-XJ	5		24 g	115 mm	5035048374320
STA32155-XJ	5		40 g	115 mm	5035048374337
STA32160-XJ	5	Fiber korongok 22 mm furattal – minden márkához használható	60 g	115 mm	5035048374344
STA32165-XJ	5		80 g	115 mm	5035048374351
STA32170-XJ	5		100 g	115 mm	5035048374368

FÍBER KORONGOK SAROKCSISZOLÓHOZ – 125 MM ÁTMÉRŐ

KÓD	CSOM. MENNY.	LEÍRÁS	SZEMCSE-FINOMSÁG	SPEC. TULAJ.	
STA32175-XJ	5		24 g	125 mm	5035048374375
STA32180-XJ	5		40 g	125 mm	5035048374382
STA32185-XJ	5	Fiber korongok 22 mm furattal – minden márkához használható	60 g	125 mm	5035048374399
STA32190-XJ	5		80 g	125 mm	5035048374405
STA32195-XJ	5		100 g	125 mm	5035048374412



CSISZOLÁS – MOUSE® STANLEY®



Cserélhető,
letéphető
csúcspapírok

A kemény, strapabíró papír
hátlap hosszú élettartamot
és teljesítményt biztosít

Fa és festett felületek
csiszolására és simítására

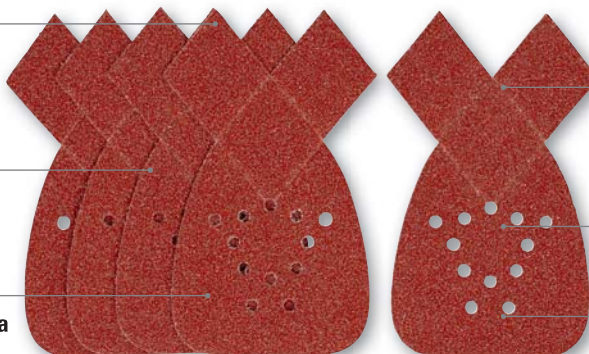

Természetes ragasztóval
és műgyantával bevont szemcsék
a rugalmasság és a tartósság
érdekében

Kiváló minőségű alumínium-oxid
szemcsék a tökéletes felületért

A gyorsan illeszkedő tépőzáras
és kapcsos hátlap gyors és egyszerű
lapcserét tesz lehetővé

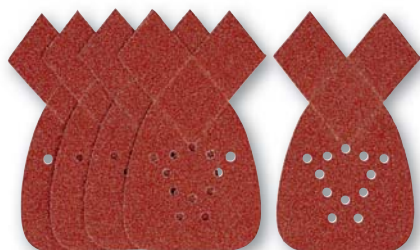
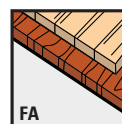
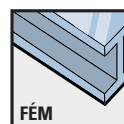
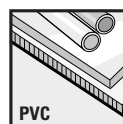

MOUSE® CSISZOLÓPAPÍROK – QUICK-FIT

KÓD	CSOM. MENNY.	LEÍRÁS	SZEMCSE- FINOMSÁG	SPEC. TULAJ.	
STA31034-XJ	5		40 g	Quick Fit	5035048374474
STA31039-XJ	5		60 g	Quick Fit	5035048374481
STA31004-XJ	5	Csiszolópapírok – használható: Black+Decker®	80 g	Quick Fit	5035048374429
STA31009-XJ	5	KA150, KA150K, KA160, KA160K, KA161K, KA165GT, KA165GTK, MT3000K, KC2000FK,	120 g	Quick Fit	5035048374436
STA31014-XJ	5	KC2002FK, KA250K, KA260GTK, STANLEY®	180 g	Quick Fit	5035048374443
STA31019-XJ	5	FATMAX® SFMCW221	240 g	Quick Fit	5035048374450
STA31024-XJ	5		80, 180, 240 g	Quick Fit	5035048374467
STA32477-XJ	15		120, 180, 240 g	Quick Fit	5035048374528

CSISZOLÁS – DELTACSISZOLÓ STANLEY

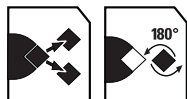

Cserélhető,
letéphető
csúcspapírok

A kemény, strapabíró papír
hátlap hosszú élettartamot
és teljesítményt biztosít

Fa és festett felületek
csiszolására és simítására

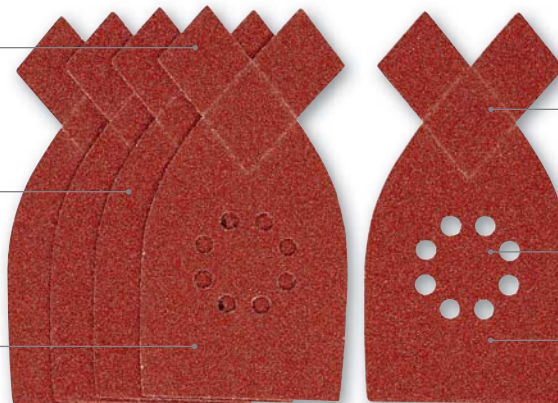

Természetes ragasztóval
és műgyantával bevont
szemcsék a rugalmasság
és a tartósság érdekében

Kiváló minőségű alumínium-oxid
szemcsék a tökéletes felületért

A gyorsan illeszkedő tépőzáras
és kapcsos hátlap gyors és egyszerű
lapcserét tesz lehetővé

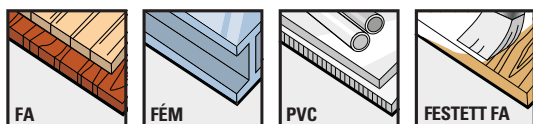

CSISZOLÓPAPÍROK, HEGYEK ÉS NÉGYZETEK DELTACSISZOLÓKHOZ – QUICK-FIT

KÓD	CSOM. MENNY.	LEÍRÁS	SZEMCSE-FINOMSÁG	SPEC. TULAJ.	
STA31432-XJ	5		40 g	Quick Fit	5035048374535
STA31437-XJ	5		60 g	Quick Fit	5035048374542
STA31442-XJ	5	Csiszolópapírok – használható: Black+Decker®	80 g	Quick Fit	5035048374559
STA31447-XJ	5	KA150, KA150K, KA160, KA160K, KA161K,	120 g	Quick Fit	5035048374566
STA31452-XJ	5	KA165GT, KA165GTK, MT3000K, KC2000FK,	180 g	Quick Fit	5035048374573
STA31457-XJ	5	KC2002FK, KA250K, KA260GTK	240 g	Quick Fit	5035048374580
STA31467-XJ	5		60, 80, 120, 180 g	Quick Fit	5035048374597

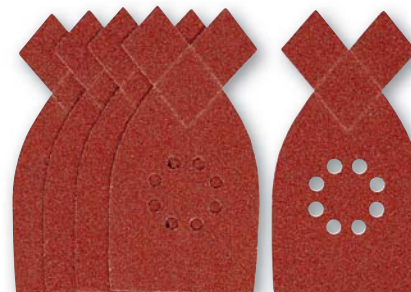

CSISZOLÓKÉSZLETEK – ALKALMAS: BLACK+DECKER® KA270K

KÓD	CSOM. MENNY.	LEÍRÁS	SZEMCSE-FINOMSÁG	SPEC. TULAJ.	
STA37095-XJ	5	Csiszolókészlet	80, 120, 180, 240 g	Quick Fit	5035048377246

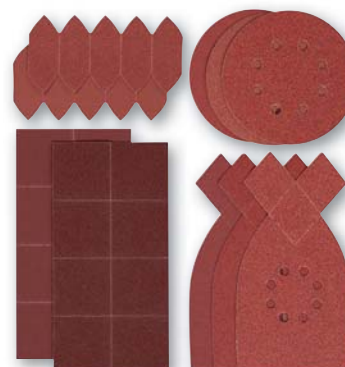

CSISZOLÓLAPOK – EXCENTERCSISZOLÓ STANLEY



EXCENTERCSISZOLÓHOZ
ÉS MULTISZERSZÁMHOZ

Kiváló minőségű alumínium-oxid szemcsék a tökéletes felületért

A kemény, strapabíró papír hátlap hosszú élettartamot és teljesítményt biztosít

Fa és festett felületek csiszolására és simítására

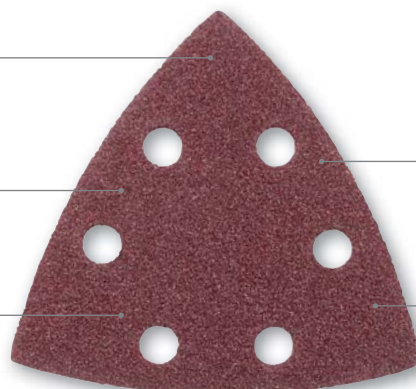

Természetes ragasztóval és műgyantával bevont szemcsék a rugalmasság és a tartósság érdekében

A gyorsan illeszkedő tépőzáras és kapcsos hátlap gyors és egyszerű lapcserét tesz lehetővé

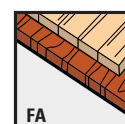
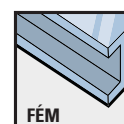
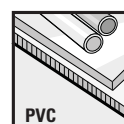

EXCENTERCSISZOLÓ LAPOK – QUICK-FIT

KÓD	CSOM. MENNY.	LEÍRÁS	SZEMCSE-FINOMSAĞ	SPEC. TULAJ.	QR
STA32367-XJ	5		60 g	Quick Fit	5035048374665
STA32427-XJ	5		40 g	Quick Fit	5035048375389
STA32432-XJ	5		80 g	Quick Fit	5035048374696
STA32372-XJ	5	Csiszolópapírok excentercsiszolókhöz – használható: Black+Decker®, Bosch,	120 g	Quick Fit	5035048374672
STA32377-XJ	5	Metabo, Nutool, Performance Power,	180 g	Quick Fit	5035048374689
STA32437-XJ	5	Power Base, Power Devil, STANLEY® FATMAX®	240 g	Quick Fit	5035048374702
STA32382-XJ	5		320 g	Quick Fit	5035048377109
STA32482-XJ	10		60, 80, 120, 240, 320 g	Quick Fit	5035048092262
STA32492-XJ	5		80 g	Quick Fit	5035048377284
STA32497-XJ	5	Csiszolópapírok excentercsiszolókhöz – használható: AEG, Kress	120 g	Quick Fit	5035048377291
STA32502-XJ	5		240 g	Quick Fit	5035048377307
STA32478-XJ	10	Csiszolópapírok excentercsiszolókhöz – használható: Powerbase, Gamma	80, 120, 180 g	Quick Fit	5035048024720
STA31472-XJ	5	Csiszolópapírok excentercsiszolókhöz – használható: Black+Decker® Verspak VP510,	40 g	Quick Fit	5035048374788
STA31492-XJ	5	Quattro VP2000K	60, 80, 120 g	Quick Fit	5035048374801
STA31497-XJ	6		60 g	Quick Fit	5035048374719
STA31502-XJ	6	Csiszolópapírok excentercsiszolókhöz – használható: Makita	80 g	Quick Fit	5035048374726
STA31507-XJ	6		120 g	Quick Fit	5035048374733
STA31710-XJ	5		40 g	Quick Fit	5035048374740
STA31715-XJ	5		80 g	Quick Fit	5035048374757
STA31720-XJ	5	Csiszolópapírok excentercsiszolókhöz – használható: Bosch PSM160A	120 g	Quick Fit	5035048374764
STA31725-XJ	5		180 g	Quick Fit	5035048374771
STA31740-XJ	5		240 g	Quick Fit	5035048092385
STA31730-XJ	5		40, 80, 120, 180 g	Quick Fit	5035048375358

CSISZOLÁS – SZALAGOK STANLEY®

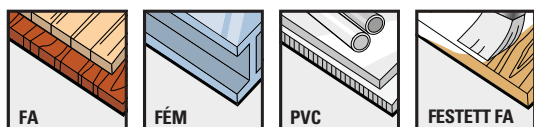

POWERFILE SZALAGOK – 13 × 455 MM

ALKALMAS: BLACK+DECKER® BD280, BD282E, BD290, BD292E, KA290, KA292, KA292E, KA293E

KÓD	CSOM. MENNY.	LEÍRÁS	SZEMCSE-FINOMSÁG	SPEC. TULAJ.	📦
STA33376-XJ	3	Powerfile szalagok – 13 mm	40 g	-	5035048374849
STA33311-XJ	3		60 g	-	5035048374832
STA33316-XJ	3		60 g	Cirkónium fémhez	5035048505403
STA33381-XJ	3		120 g	-	5035048374856



CSISZOLÓSZALAGOK – 40 × 305 MM – ALKALMAS: BOSCH

KÓD	CSOM. MENNY.	LEÍRÁS	SZEMCSE-FINOMSÁG	SPEC. TULAJ.	📦
STA33501-XJ	3	Csiszolószalagok	60 g	-	5035048374863
STA33506-XJ	3		80 g	-	5035048374870
STA33511-XJ	3		150 g	-	5035048374887
STA33516-XJ	3		60, 80, 150 g	-	5035048374894



CSISZOLÓSZALAGOK – 60 × 400 MM – ALKALMAS: BOSCH

KÓD	CSOM. MENNY.	LEÍRÁS	SZEMCSE-FINOMSÁG	SPEC. TULAJ.	📦
STA33001-XJ	3	Csiszolószalagok	40 g	-	5035048374900
STA33006-XJ	3		60 g	-	5035048374917
STA33021-XJ	3		150 g	-	5035048374948

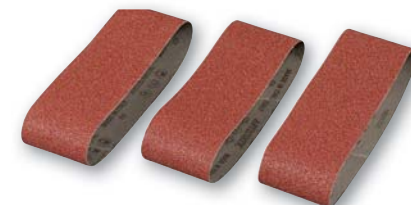

CSISZOLÓSZALAGOK – 65 × 410 MM –

ALKALMAS: AEG, BLACK+DECKER®, HOLZ-HER, KRESS, METABO

KÓD	CSOM. MENNY.	LEÍRÁS	SZEMCSE-FINOMSÁG	SPEC. TULAJ.	📦
STA33061-XJ	3	Csiszolószalagok	40 g	-	5035048374955
STA33066-XJ	3		60 g	-	5035048374962
STA33071-XJ	3		80 g	-	5035048374979
STA33076-XJ	3		100 g	-	5035048374986
STA33081-XJ	3		150 g	-	5035048374993



CSISZOLÓSZALAGOK – 75 × 457 MM – ALKALMAS: PEUGEOT, BLACK+DECKER®, STAYER, BOSCH

KÓD	CSOM. MENNY.	LEÍRÁS	SZEMCSE-FINOMSÁG	SPEC. TULAJ.	📦
STA33091-XJ	3	Csiszolószalagok	40 g	-	5035048375006
STA33096-XJ	3		60 g	-	5035048375013
STA33101-XJ	3		80 g	-	5035048375020
STA33106-XJ	3		100 g	-	5035048375037
STA33111-XJ	3		150 g	-	5035048375044
STA33116-XJ	3		60, 80, 100 g	-	5035048375396



CSISZOLÁS – SZALAGOK STANLEY®



CSISZOLÓSZALAGOK – 75 × 105 MM – ALKALMAS: BLACK+DECKER®

KÓD	CSOM. MENNY.	LEÍRÁS	SZEMCSE-FINOMSÁG	SPEC. TULAJ.	📦
STA33156-XJ	3	Csiszolószalagok	60 g	-	5035048375082
STA33161-XJ	3		80 g	-	5035048375099
STA33166-XJ	3		100 g	-	5035048375105



CSISZOLÓSZALAGOK – 75 × 533 MM – ALKALMAS: AEG, BLACK+DECKER®, PEUGEOT, RYOBI, SKIL

KÓD	CSOM. MENNY.	LEÍRÁS	SZEMCSE-FINOMSÁG	SPEC. TULAJ.	📦
STA33181-XJ	3	Csiszolószalagok	40 g	-	5035048375129
STA33186-XJ	3		60 g	-	5035048375136
STA33191-XJ	3		80 g	-	5035048375143
STA33196-XJ	3		100 g	-	5035048375150
STA33201-XJ	3		150 g	-	5035048375167
STA33206-XJ	3		60, 80, 100 g	-	5035048092378



CSISZOLÓSZALAGOK – 100 × 560 MM – ALKALMAS: AEG, CASALS, ELU, FESTO BUZ-S, RYOBI

KÓD	CSOM. MENNY.	LEÍRÁS	SZEMCSE-FINOMSÁG	SPEC. TULAJ.	📦
STA33241-XJ	3	Csiszolószalagok	40 g	-	5035048375174
STA33246-XJ	3		60 g	-	5035048375181
STA33251-XJ	3		80 g	-	5035048375198
STA33256-XJ	3		100 g	-	5035048376980
STA33261-XJ	3		150 g	-	5035048375204



CSISZOLÓSZALAGOK – 100 × 610 MM – ALKALMAS: HITACHI, MAKITA, RYOBI

KÓD	CSOM. MENNY.	LEÍRÁS	SZEMCSE-FINOMSÁG	SPEC. TULAJ.	📦
STA33446-XJ	3	Csiszolószalagok	60 g	-	5035048375259
STA33451-XJ	3		80 g	-	5035048375266
STA33456-XJ	3		100 g	-	5035048375273
STA33461-XJ	3		150 g	-	5035048375280



CSISZOLÓSZALAGOK – 100 × 620 MM – ALKALMAS: AEG, BOSCH, HOLZ-HER, MAFELL, MAKITA, METABO

KÓD	CSOM. MENNY.	LEÍRÁS	SZEMCSE-FINOMSÁG	SPEC. TULAJ.	📦
STA33276-XJ	3	Csiszolószalagok	60 g	-	5035048375211
STA33286-XJ	3		100 g	-	5035048375235
STA33291-XJ	3		150 g	-	5035048375242

CSISZOLÁS – NAGY KISZERELÉSŰ CSOMAGOK STANLEY®

NAGY KISZERELÉSŰ CSOMAGOK

KÓD	CSOM. MENNY.	LEÍRÁS	SZEMCSE-FINOMSÁG	SPEC. TULAJ.	
STA31225-QZ	50	1/3 csiszolópapír, lyukasztás nélkül, 93 × 230 mm – minden márkához használható	60, 120, 150 g	-	5035048092217
STA31336-QZ	50	1/3 csiszolópapír, lyukasztás nélkül, 93 × 230 mm – minden márkához használható	60, 100, 150 g	-	5035048513453
STA31338-QZ	20	1/3 csiszolópapír, lyukasztott, 93 × 230 mm – használható: Black+Decker®	40, 80, 120, 220 g	-	5035048375310
STA31339-QZ	20	1/3 csiszolópapír, lyukasztott, 93 × 230 mm – használható: Bosch	40, 80, 120, 220 g	-	5035048089989
STA31552-QZ	20	1/3 csiszolópapír, lyukasztott, 93 × 230 mm – használható: Black+Decker®	80, 120, 240 g	Quick Fit	5035048505243
STA32392-QZ	25	Excenter csiszoló korongok 125 mm	60, 80, 120 g	Quick Fit	5035048375365
STA31029-QZ	20	Mouse csiszolópapírok	80, 120, 180, 240 g	Quick Fit	5035048377154
STA32452-QZ	20	Deltacsiszoló papírok	40, 80, 120, 240 g	Quick Fit	5035048375297
STA31705-QZ	20	Excenter csiszoló lapok – használható: Bosch PSM160A	40, 80, 120, 180 g	Quick Fit	5035048375426
STA32397-QZ	20	Excenter csiszoló lapok	60, 120, 180, 320 g	Quick Fit	5035048375389
STA33471-QZ	9	Csiszoló szalagok – 75 × 457 mm	60, 80, 100 g	-	5035048375419
STA33481-QZ	9	Csiszoló szalagok – 75 × 533 mm	60, 80, 100 g	-	5035048375426



CSISZOLÁS – KIEGÉSZÍTŐK STANLEY®



PÁRNÁK, POLÍROZÓ KORONGOK ÉS KIEGÉSZÍTŐK – FÚRÓKHOZ

KÓD	CSOM. MENNY.	LEÍRÁS	ÁTMÉRŐ (MM)	MÉLYSÉG	FURAT	■■■■
STA32115-XJ	1	Gyapjú polírozó korong	125	-	-	5035048373439
STA32122-XJ	1	Báránypóli polírozó korong	125	-	-	5035048373446
STA32360-XJ	1	Pamut polírozó kerék	75	10	13	5035048373453
STA37015-XJ	1	Rongykorong felfogó fúróhoz	-	-	13	5035048373460



PÁRNÁK, POLÍROZÓ KORONGOK ÉS KIEGÉSZÍTŐK – FÚRÓKHOZ ÉS EXCENTER CSISZOLÓKHOZ

KÓD	CSOM. MENNY.	LEÍRÁS	ÁTMÉRŐ (MM)	MÉLYSÉG	FURAT	■■■■
STA32202-XJ	1	Gyapjú polírozó korong	125	-	-	5035048373477
STA32247-XJ	1	Habpolírozó párna	125	30	-	5035048373484



KÉZI CSISZOLÁS

KÓD	CSOM. MENNY.	LEÍRÁS	■■■■
STA37020-XJ	1	Parafa kézi csiszoló tömb – csiszoló lapokkal való használatra	5035048373491



TÁMTÁNYÉR – EXCENTER CSISZOLÓKHOZ

KÓD	CSOM. MENNY.	LEÍRÁS	ÁTMÉRŐ (MM)	■■■■
STA32312-XJ	1	ROS támtányér – használható: Black+Decker® BD190, BD190S, BD190E, KA190S, KA190E	125	5035048373514
STA32116-XJ	1	Támtányér excenter csiszolókhöz	125	5035048505069



TÁMTÁNYÉR – FÚRÓGÉPEKHEZ

KÓD	CSOM. MENNY.	LEÍRÁS	ÁTMÉRŐ (MM)	■■■■
STA32021-XJ	1	Támtányér fúrógépekhez – Quick Fit – rugalmas	125	5035048377260
STA32031-XJ	1	Támtányér fúrógépekhez – Gumi	125	5035048505052
STA32095-XJ	1	Támtányér fúrógépekhez – Nylon	125	5035048373606
STA32292-XJ	1	Támtányér fúrógépekhez – Quick Fit – rugalmas	125	5035048373613



CSISZOLÓ ÉS POLÍROZÓ KÉSZLET – FÚRÓGÉPEKHEZ

KÓD	CSOM. MENNY.	LEÍRÁS	ÁTMÉRŐ (MM)	MÉLYSÉG	FURAT	■■■■
STA37045-XJ	1	Polírozó készlet fúrógépekhez	75	-	-	5035048373620
STA32430-OZ	1	Habpolírozó párna 118 mm	120	118	-	5035048505144



TARTALÉK ALÁTÉTKORONGOK – DELTACCSISZOLÓHOZ

KÓD	CSOM. MENNY.	LEÍRÁS	ÁTMÉRŐ (MM)	■■■■
STA32407-XJ	1	Kör tartalék alátétkorong – használható: KA200, KA220(E), KA210, KA210(E)	125	5035048377277
STA32412-XJ	1	Hegyes alátétlap deltacsiszolókhöz	-	5035048505137



HÁLÓS CSISZOLÁS

GYORSABB, TISZTÁBB, EGYSZERŰBB.

Forradalom a csiszolásban. Masszív, dugulásgátló és újrafelhasználható, a folytonos hálófelület fokozott porgyűjtést biztosít, és mindig illeszkedik a csiszológép porelszívó furatához, amelyikhez használja.

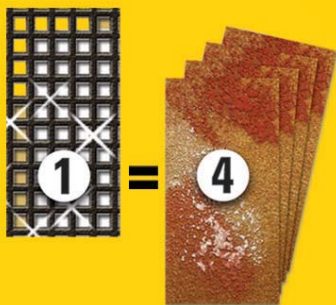

Masszív eltömődésgátló csiszolóháló, akár 4-szer tovább bírja, mint a hagyományos csiszolópapír.



Az eltömődésgátló hálós felület, hosszabb csiszolási időt és kevesebb csiszolólap cserét jelent.



A háló könnyen tisztítható. Csak ütögesse ki a port belőle, vagy öblítse le, szárítsa meg és használja újra.



SZEMCSE SZINTEK

DURVA
80 G/K



KÖZEPES
120 G/K



FINOM
240 G/K



HÁLÓS CSISZOLÁS

STANLEY®

FATMAX®

Négyszer hosszabb élettartam a hagyományos STANLEY® csiszolólapokhoz képest

Minden alapvető, közbenső és végső csiszoláshoz fán, fémen, festéseken, lakkozáson, gipszen és gipszkartonon

Eltömődésgátló hálós felület, hosszabb csiszolási időt és kevesebb csiszolólap cserét jelent

Akár 25%-kal jobb csiszolási eredmény – a nyitott szövésű szerkezet lehetővé teszi a csiszolási por hatékonyabb eltávolítását, ami finomabb csiszolási mintát eredményez

Könnyű tépőzárás és csatos rögzítés

A háló könnyen tisztítható. Csak ütögesse ki a port, vagy öblítse le, szárítsa meg és használja újra

Univerzális illeszkedés, pontos pozicionálás nélkül

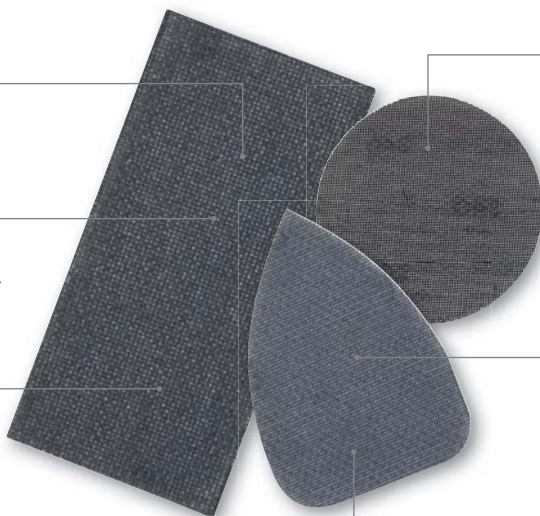

1/2 HÁLÓS CSISZOLÓLAP – 115 × 280 MM

KÓD	CSOM. MENNY.	LEÍRÁS	SZEMCSE-FINOMSÁG	SPEC. TULAJ.	📦
STA39002-XJ	3		80 g	Háló	5035048023655
STA39007-XJ	3	Minden márkához használható	120 g	Háló	5035048023662
STA39012-XJ	3		240 g	Háló	5035048023679



1/3 HÁLÓS CSISZOLÓLAP – 93 × 230 MM

KÓD	CSOM. MENNY.	LEÍRÁS	SZEMCSE-FINOMSÁG	SPEC. TULAJ.	📦
STA39052-XJ	3		80 g	Háló	5035048023730
STA39057-XJ	3	Minden márkához használható	120 g	Háló	5035048023747
STA39062-XJ	3		240 g	Háló	5035048023754
STA39067-XJ	3	Vegyes – minden márkához használható	80, 120, 240 g	Háló	5035048023761



1/3 HÁLÓS CSISZOLÓLAP – 93 × 190 MM – QUICK FIT

KÓD	CSOM. MENNY.	LEÍRÁS	SZEMCSE-FINOMSÁG	SPEC. TULAJ.	📦
STA39032-XJ	3		80 g	Háló / Quick Fit	5035048023693
STA39037-XJ	3	Minden márkához használható	120 g	Háló / Quick Fit	5035048023709
STA39042-XJ	3		240 g	Háló / Quick Fit	5035048023716
STA39047-XJ	3	Vegyes – minden márkához használható	80, 120, 240 g	Háló / Quick Fit	5035048023723



1/4 HÁLÓS CSISZOLÓLAP – 115 × 140 MM – QUICK FIT

KÓD	CSOM. MENNY.	LEÍRÁS	SZEMCSE-FINOMSÁG	SPEC. TULAJ.	📦
STA39082-XJ	3	Vegyes – minden márkához használható	80, 120, 240 g	Háló / Quick Fit	5035048023778

HÁLÓS CSISZOLÁS

STANLEY FATMAX



EXCENTER CSISZOLÓ KORONGOK – QUICK FIT – 115 MM ÁTMÉRŐ

KÓD	CSOM. MENNY.	LEÍRÁS	SZEMCSE-FINOMSÁG	SPEC. TULAJ.	
STA39222-XJ	3		80 g	Háló / Quick Fit	5035048023945
STA39227-XJ	3	Minden márkához használható	120 g	Háló / Quick Fit	5035048023952
STA39232-XJ	3		240 g	Háló / Quick Fit	5035048023969
STA39237-XJ	3	Vegyes – minden márkához használható	80, 120, 240 g	Háló / Quick Fit	5035048023976



EXCENTER CSISZOLÓ KORONGOK – QUICK FIT – 125 MM ÁTMÉRŐ

KÓD	CSOM. MENNY.	LEÍRÁS	SZEMCSE-FINOMSÁG	SPEC. TULAJ.	
STA39252-XJ	3		80 g	Háló / Quick Fit	5035048023983
STA39257-XJ	3	Minden márkához használható	120 g	Háló / Quick Fit	5035048023990
STA39262-XJ	3		240 g	Háló / Quick Fit	5035048024003
STA39267-XJ	3	Vegyes – minden márkához használható	80, 120, 240 g	Háló / Quick Fit	5035048024010



EXCENTER CSISZOLÓ KORONGOK – QUICK FIT – 150 MM ÁTMÉRŐ

KÓD	CSOM. MENNY.	LEÍRÁS	SZEMCSE-FINOMSÁG	SPEC. TULAJ.	
STA39282-XJ	3		80 g	Háló / Quick Fit	5035048024027
STA39292-XJ	3	Minden márkához használható	120 g	Háló / Quick Fit	5035048024041



EXCENTER CSISZOLÓ KORONGOK – QUICK FIT – 225 MM ÁTMÉRŐ

KÓD	CSOM. MENNY.	LEÍRÁS	SZEMCSE-FINOMSÁG	SPEC. TULAJ.	
STA39297-XJ	5	Vegyes – minden márkához használható	2 x 120 g, 3 x 240 g	Háló / Quick Fit	5054905276881



HÁLÓS CSISZOLÁS

STANLEY

FATMAX

MOUSE® HÁLÓS CSISZOLÓ LAPOK

KÓD	CSOM. MENNY.	LEÍRÁS	SZEMCSE-FINOMSÁG	SPEC. TULAJ.	
STA39122-XJ	3		80 g	Háló / Quick Fit	5035048023822
STA39127-XJ	3	Minden márkához használható	120 g	Háló / Quick Fit	5035048023839
STA39132-XJ	3		240 g	Háló / Quick Fit	5035048023846
STA39137-XJ	3	Vegyes – minden márkához használható	80, 120, 240 g	Háló / Quick Fit	5035048023853



HÁLÓS CSISZOLÓ LAPOK DELTACSHISZOLÓKHOZ

KÓD	CSOM. MENNY.	LEÍRÁS	SZEMCSE-FINOMSÁG	SPEC. TULAJ.	
STA39092-XJ	3		80 g	Háló / Quick Fit	5035048023785
STA39097-XJ	3	Minden márkához használható	120 g	Háló / Quick Fit	5035048023792
STA39102-XJ	3		240 g	Háló / Quick Fit	5035048023808
STA39107-XJ	3	Vegyes – minden márkához használható	80, 120, 240 g	Háló / Quick Fit	5035048023815



EXCENTERCSISZOLÓ LAPOK DELTACSHISZOLÓKHOZ

KÓD	CSOM. MENNY.	LEÍRÁS	SZEMCSE-FINOMSÁG	SPEC. TULAJ.	
STA39182-XJ	3		80 g	Háló / Quick Fit	5035048023907
STA39187-XJ	3	Minden márkához használható	120 g	Háló / Quick Fit	5035048023914
STA39192-XJ	3		240 g	Háló / Quick Fit	5035048023921
STA39197-XJ	3	Vegyes – minden márkához használható	80, 120, 240 g	Háló / Quick Fit	5035048023938



HÁLÓS CSISZOLÓ LAPOK – ALKALMAS: BOSCH PSM160A

KÓD	CSOM. MENNY.	LEÍRÁS	SZEMCSE-FINOMSÁG	SPEC. TULAJ.	
STA39152-XJ	3	Bosch PSM160A-hoz használható	80 g	Háló / Quick Fit	5035048023860
STA39157-XJ	3		120 g	Háló / Quick Fit	5035048023877
STA39167-XJ	3	Vegyes – Bosch PSM160A-hoz használható	80, 120, 240 g	Háló / Quick Fit	5035048023891



RAGASZTOTT CSISZOLÓK

A STANLEY® és STANLEY® FATMAX® ragasztott csiszolókorongok típusai és méretei kítűnő választást jelentenek számos alkalmazási területhez.

A STANLEY® változatok strapabíróak és ideálisak a mindennapi használatra, míg a STANLEY® FATMAX® professzionális minőséget biztosítanak acél, rozsdamentes acél, alumínium, fémek és kő gyors vágásához.

A STANLEY® lapos korongokat fém csiszolására és polírozására tervezték, és ideálisak ívelt felületeken való használatra.

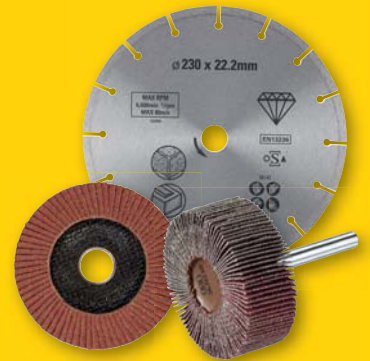

GYÉMÁNTKORONGOK SAROKCSISZOLÓKHOZ

A professzionális minőségű gyémántkorongok rendkívül gyors, száraz vágást tesznek lehetővé kemény anyagokban, és három különböző típusban kaphatók:



FOLYAMATOS PEREM PEREM
Kerámia és csempe
finom vágása



SZEGMENTÁLT PEREM PEREM
Kő, beton és Ytong
általános célú vágása



TURBO PEREM
Gyors, egyenletes
mélységvágás minden
kemény anyagon

VÁGÓ- ÉS CSISZOLÓ TÁRCSÁK TÍPUSAI

LAPOS VÁGÓTÁRCSA

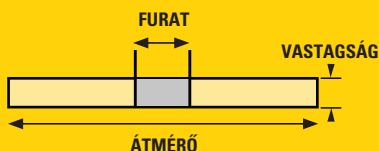

BENYOMOTT KÖZEPŰ (DPC) CSISZOLÓTÁRCSA

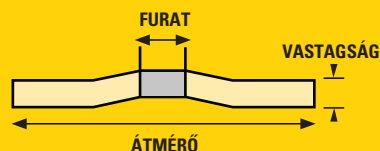

BENYOMOTT KÖZEPŰ (DPC) VÁGÓTÁRCSA

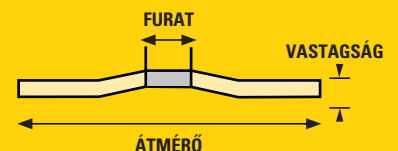



CSISZOLÓK – GYÉMÁNT VÁGÓTÁRCSÁK STANLEY®

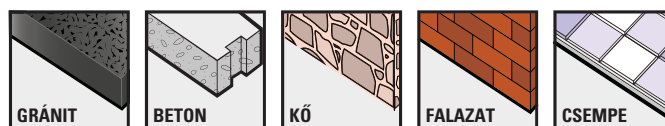

GYÉMÁNT VÁGÓTÁRCSÁK – HAGYOMÁNYOS – SAROKCSISZOLÓKHOZ

KÓD	CSOM. MENNY.	LEÍRÁS	ÁTMÉRŐ (MM)	FURAT (MM)	
STA38217-XJ	1	Turbó tárcsa – Gránit / Téglavágáshoz	125	22,2	5035048373255
STA38137-XJ	1	Szegmentált peremű tárcsa / Beton / Téglavágáshoz	125	22,2	5035048373231
STA38142-XJ	1	Szegmentált peremű tárcsa / Beton / Téglavágáshoz	125	22,2	5035048373248



GYÉMÁNT VÁGÓTÁRCSÁK – SAROKCSISZOLÓKHOZ

KÓD	CSOM. MENNY.	LEÍRÁS	ÁTMÉRŐ (MM)	FURAT (MM)	
STA38202-XJ	1	Turbó tárcsa – Gránit / Téglavágáshoz	115	22,2	5035048373125
STA38207-XJ	1	Turbó tárcsa – Gránit / Téglavágáshoz	230	22,2	5035048373132
STA38002-XJ	1	Folyamatos peremű tárcsa / Csempevágáshoz	115	22,2	5035048373156
STA38007-XJ	1	Folyamatos peremű tárcsa / Csempevágáshoz	125	22,2	5035048373163
STA38027-XJ	1	Folyamatos peremű tárcsa / Csempevágáshoz	180	22,2	5035048373170
STA38102-XJ	1	Szegmentált peremű tárcsa / Beton / Téglavágáshoz	115	22,2	5035048373187
STA38107-XJ	1	Szegmentált peremű tárcsa / Beton / Téglavágáshoz	125	22,2	5035048373194
STA38117-XJ	1	Szegmentált peremű tárcsa / Beton / Téglavágáshoz	230	22,2	5035048373200
STA38162-XJ	1	Szegmentált peremű tárcsa / Beton / Téglavágáshoz	115	22,2	5035048373217



GYÉMÁNT VÁGÓTÁRCSÁK – KÉSZLET

KÓD	CSOM. MENNY.	LEÍRÁS	ÁTMÉRŐ (MM)	FURAT (MM)	
STA38080-XJ	2	Szegmentált peremű tárcsa / Beton / Téglavágáshoz	115	22,2	5035048092354
		Turbó tárcsa – Gránit / Téglavágáshoz	125	22,2	



GYÉMÁNT VÁGÓTÁRCSÁK – SAROKCSISZOLÓKHOZ

KÓD	CSOM. MENNY.	LEÍRÁS	ÁTMÉRŐ (MM)	FURAT (MM)	
STA38085-XJ	6	1 × 115 Szegmentált peremű tárcsa / Beton / Téglavágáshoz	115	22,2	5035048092354
		1 × 115 Folyamatos peremű tárcsa / Csempevágáshoz	230	22,2	
		2 × 115 Ragasztott tárcsa / Rozsdamentes acél vágáshoz 1,0 mm	115	22,2	
		2 × 115 Ragasztott tárcsa / Kő vágáshoz 1,6 mm	125	22,2	

CSISZOLÓK – VÁGÓ- ÉS CSISZOLÓTÁRCSÁK STANLEY



Lásd az alábbi táblázatokat a konkrét alkalmazásokhoz

FÉMVÁGÓ RAGASZTOTT VÁGÓTÁRCSÁK – SAROKCSISZOLÓKHOZ

KÓD	CSOM. MENNY.	LEÍRÁS	ÁTMÉRŐ (MM)	FURAT (MM)	VASTAGSÁG (MM)	
STA32020-QZ	1	DPC fémvágó ragasztott tárcsa	115	16	3,2	5035048376577
STA32025-QZ	1	DPC fémvágó ragasztott tárcsa	230	22	3,2	5035048372920
STA32800-QZ	5	DPC fémvágó ragasztott tárcsa – nagy kiserelés	115	22	3,2	5035048092286
STA32030-QZ	1	DPC fémvágó ragasztott tárcsa	125	22	3,2	5035048372937
STA32033-QZ	5	DPC fémvágó ragasztott tárcsa – nagy kiserelés	180	22	3,2	5035048092293
STA38252-XJ	10	Extra vékony rozsdamentes acél vágó ragasztott tárcsa – nagy kiserelés fémdobozban	115	22,2	1	5035048504321
STA38257-XJ	10	Extra vékony rozsdamentes acél vágó ragasztott tárcsa – nagy kiserelés fémdobozban	125	22,2	1	5035048504338
STA32035-QZ	1	Lapos fémvágó ragasztott tárcsa	230	22	3,2	5035048376607
STA32040-QZ	1	Lapos fémvágó ragasztott tárcsa	115	22	3,2	5035048372944
STA32805-QZ	5	Lapos fémvágó ragasztott tárcsa – nagy kiserelés	115	22	3,2	5035048092279



FÉMCSISZOLÓ RAGASZTOTT TÁRCSÁK – SAROKCSISZOLÓKHOZ

KÓD	CSOM. MENNY.	LEÍRÁS	ÁTMÉRŐ (MM)	FURAT (MM)	VASTAGSÁG (MM)	
STA32050-QZ	1	DPC fémciszoló ragasztott tárcsa	115	22,2	6	5035048372975
STA32056-QZ	5	DPC fémciszoló ragasztott tárcsa – nagy kiserelés	115	22,2	6	5035048092545
STA32055-QZ	1	DPC fémciszoló ragasztott tárcsa	125	22,2	6	5035048372982
STA32065-QZ	1	DPC fémciszoló ragasztott tárcsa	230	22,2	6	5035048372999



BETON- ÉS KŐVÁGÓ RAGASZTOTT TÁRCSÁK – SAROKCSISZOLÓKHOZ

KÓD	CSOM. MENNY.	LEÍRÁS	ÁTMÉRŐ (MM)	FURAT (MM)	VASTAGSÁG (MM)	
STA32070-QZ	1	DPC beton- és kővágó tárcsa	100	16	3,2	5035048376683
STA32075-QZ	1	DPC beton- és kővágó tárcsa	115	22,2	3,2	5035048376690
STA32810-QZ	5	DPC beton- és kővágó tárcsa – nagy kiserelés	115	22,2	3,2	5035048092316
STA32080-QZ	1	DPC beton- és kővágó tárcsa	125	22,2	3,2	5035048373002
STA32053-QZ	5	DPC beton- és kővágó tárcsa – nagy kiserelés	125	22,2	3,2	5035048092323
STA32085-QZ	1	DPC beton- és kővágó tárcsa	180	22,2	3,2	5035048376706
STA32090-QZ	1	DPC beton- és kővágó tárcsa	230	22,2	3,2	5035048373019
STA32815-QZ	5	DPC beton- és kővágó tárcsa – nagy kiserelés	230	22,2	3,2	5035048092309



VÁGÓ- ÉS CSISZOLÓ RAGASZTOTT TÁRCSÁK – SAROKCSISZOLÓKHOZ – VEGYES CSOMAG

KÓD	CSOM. MENNY.	LEÍRÁS	ÁTMÉRŐ (MM)	FURAT (MM)	VASTAGSÁG (MM)	
STA32820-QZ	5	1 × Fémvágó ragasztott tárcsa	115	22	3,2	5035048505045
		2 × Fémciszoló ragasztott tárcsa	115	22,2	6	
		2 × Beton- és kővágó ragasztott tárcsa	115	22,2	3,2	



CSISZOLÓK – VÁGÓ- ÉS CSISZOLÓTÁRCSÁK

STANLEY FATMAX

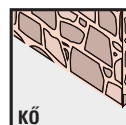
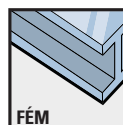

FÉMVÁGÓ RAGASZTOTT VÁGÓTÁRCSÁK – SAROKCSISZOLÓKHOZ

KÓD	CSOM. MENNY.	LEÍRÁS	ÁTMÉRŐ (MM)	FURAT (MM)	VASTAGSÁG (MM)	
STA32602-QZ	25	Lapos rozsdamentes acél vágó ragasztott tárcsa	115	22,2	1,0	5035048373040
STA32607-QZ	25	Lapos rozsdamentes acél vágó ragasztott tárcsa	125	22,2	1,0	5035048373057
STA32692-QZ	25	Lapos rozsdamentes acél vágó ragasztott tárcsa	230	22,2	1,8	5035048373118
STA32647-QZ	25	Lapos rozsdamentes acél vágó ragasztott tárcsa	115	22,2	1,6	5035048373101
STA32612-QZ	25	Lapos kővágó ragasztott tárcsa	115	22,2	1,6	5035048376713
STA32617-QZ	25	Lapos kővágó ragasztott tárcsa	125	22,2	1,6	5035048376621
STA32622-QZ	25	Lapos alumínium vágó ragasztott tárcsa	115	22,2	1,6	5035048373064
STA32627-QZ	25	Lapos alumínium vágó ragasztott tárcsa	125	22,2	1,6	5035048373071
STA32632-QZ	25	Lapos acélvágó ragasztott tárcsa	115	22,2	1,0	5035048373088
STA32637-QZ	25	Lapos acélvágó ragasztott tárcsa	125	22,2	1,0	5035048373095
STA32642-QZ	25	Lapos fémvágó ragasztott tárcsa	115	22,2	1,6	5035048505038
STA32687-QZ	25	Lapos fémvágó ragasztott tárcsa	230	22,2	1,8	5035048376614



CSISZOLÓK – IDOMMARÓK STANLEY®

IDOMMARÓK – FÚRÓGÉPEKHEZ

KÓD	CSOM. MENNY.	LEÍRÁS	FORMA	IDOMMARÓ ÁTMÉRŐ (MM)	IDOMMARÓ HOSSZ (MM)	SZÁR ÁTMÉRŐ (MM)	
STA30000-XJ	5	Idommaró – vegyes készlet	gömb	20	-	6	5035048373392
			nagy hengeres	20	20	6	
			kis hengeres	15	30	6	
			ovális	10	15	6	
			kúpos	10	20	6	
STA30005-XJ	4	Idommaró – hobbi készlet	hengeres	11	10	3	5035048373408
			gömb	10	-	3	
			ovális	8	16	3	
			kúpos	6	16	3	



CSISZOLÓK – LAMELLÁS KORONGOK STANLEY®

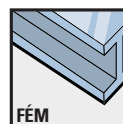

LAMELLÁS KORONGOK – SAROKCSISZOLÓKHOZ

KÓD	CSOM. MENNY.	LEÍRÁS	ÁTMÉRŐ (MM)	FURAT (MM)	SZEMCSE-FINOMSÁG	
STA32107-XJ	1	Alumínium-oxid lamellás korong	115	22 (M14)	40	5035048373286
STA32112-XJ	1	Alumínium-oxid lamellás korong	115	22 (M14)	60	5035048373293
STA32102-XJ	1	Alumínium-oxid lamellás korong	115	22 (M14)	120	5035048373279
STA32121-XJ	1	Alumínium-oxid lamellás korong	125	22 (M14)	40	5035048373309
STA32126-XJ	1	Alumínium-oxid lamellás korong	125	22 (M14)	60	5035048373316
STA32131-XJ	1	Alumínium-oxid lamellás korong	125	22 (M14)	120	5035048373323



LAMELLÁS CSISZOLÓKORONGOK – SAROKCSISZOLÓKHOZ

KÓD	CSOM. MENNY.	LEÍRÁS	ÁTMÉRŐ (MM)	MÉLYSÉG (MM)	SZÁR	SZEMCSE-FINOMSÁG	
STA34036-XJ	1	Alumínium-oxid lamellás csiszolókorong	20	20	6	80	
STA34041-XJ	1	Alumínium-oxid lamellás csiszolókorong	50	20	6	80	
STA34046-XJ	1	Alumínium-oxid lamellás csiszolókorong	60	40	6	80	
STA34051-XJ	1	Alumínium-oxid lamellás csiszolókorong	80	30	6	80	



DRÓTKEFÉK

A drótkéféket fúróval vagy sarokcsiszolóval használják a felületi rozsa gyors és egyszerű eltávolítására, illetve téglá tisztítására a felület károsítása nélkül. A kefék számos típusban állnak rendelkezésre a kívánt alkalmazástól függően, és magasan meghatározott drótmínőséggel rendelkeznek az optimális anyageltávolítás érdekében.



CSÉSZE
FORMÁJÚ

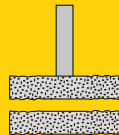

KÖR
FORMÁJÚ



SPIRÁL
KEFÉK

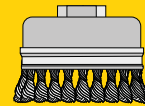

CSAVART
CSOMÓS
CSÉSZE
FORMA

A kör- és csésze formájú kefék többcélú, közepes teljesítményű tisztítási alkalmazásokhoz a nehezen hozzáférhető helyeken



A spirál drótkéfék ideálisak a csövek belsejéhez

Az Agresszív, csavart csomós drótkerék és csészekefék a nagy igénybevételű tisztítási munkákhoz



DRÓTKEFÉK STANLEY®



FALAZAT

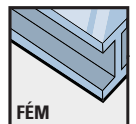

FÉM

KÖR FORMÁJÚ DRÓTKEFE – FÚRÓGÉPEKHEZ – FALAZATHOZ

KÓD	CSOM. MENNY.	LEÍRÁS	KEFE ÁTMÉRŐ (MM)	KEFE MÉLYSÉG (MM)	SZÁR ÁTMÉRŐ	📦
STA36020-XJ	1	Krimpelt kör formájú acéldrót kefe 7 mm vastag	50	10	6	5035048375440
STA36000-XJ	1	Krimpelt kör formájú acéldrót kefe 10 mm vastag	75	10	6	5035048375457
STA36005-XJ	1	Krimpelt kör formájú acéldrót kefe 15 mm vastag	75	20	6	5035048375464
STA36010-XJ	1	Krimpelt kör formájú acéldrót kefe 12 mm vastag	100	10	6	5035048375471
STA36015-XJ	1	Krimpelt kör formájú acéldrót kefe 17 mm vastag	100	20	6	5035048375488
STA36095-XJ	1	Krimpelt kör formájú acéldrót kefe 10 mm vastag	100	13	6	5035048375495



CSÉSZE FORMÁJÚ DRÓTKEFE KORONG – FÚRÓGÉPEKHEZ – FÉMHEZ

KÓD	CSOM. MENNY.	LEÍRÁS	KEFE ÁTMÉRŐ (MM)	SZÁR ÁTMÉRŐ (MM)	FELÜLET	📦
STA36025-XJ	1	Krimpelt acéldrót csésze	25	6	-	5035048375518
STA36030-XJ	1	Krimpelt acéldrót csésze	50	6	-	5035048375525
STA36035-XJ	1	Krimpelt acéldrót csésze	75	6	Finom	5035048375532
STA36040-XJ	1	Krimpelt acéldrót csésze	75	6	Durva	5035048375549
STA36050-XJ	1	Krimpelt acéldrót csésze	85	6	Durva	5035048375556



CSISZOLÓK – DRÓTKEFÉK STANLEY®

KÖR FORMÁJÚ DRÓTKEFE – FÚRÓGÉPEKHEZ – FALAZATHOZ

KÓD	CSOM. MENNY.	LEÍRÁS	KEFE ÁTMÉRŐ (MM)	KEFE MÉLYSÉG (MM)	SZÁR ÁTMÉRŐ	☐☐☐☐
STA36185-XJ	1	Spirál drótkefe – 200	20	55	-	5035048377178
STA36190-XJ	1	Spirál drótkefe – 200	38	55	-	5035048377185
STA36022-XJ	1	Krimpelt acéldrót csésze	50	55	6	5035048375594
STA36002-XJ	1	Krimpelt kör formájú acéldrót kefe 10 mm vastag	75	10	6	5035048375600
STA36055-XJ	1	Csavart csomós acéldrót kefe	70	-	6	5035048375617
STA36090-XJ	3	Mine drótkefe készlet – 3 részes	22 15 5	- - -	3 3 3	5035048375624
STA36007-XJ	1	Sárga réz kör formájú kefe 10 mm vastag	75	10	6	5035048375631
STA36017-XJ	1	Sárga réz kör formájú kefe 35 mm vastag	80	40	6	5035048375648
STA36012-XJ	1	Sárga réz kör formájú kefe 12 mm vastag	100	10	6	5035048375655
STA32147-XJ	1	Nylon kör formájú kefe 10 mm vastag	75	15	6	5035048375662
STA32152-XJ	1	Nylon kör formájú kefe 12 mm vastag	100	15	6	5035048375679
STA36027-XJ	1	Sárgaréz drót csésze	50	-	6	5035048375686
STA32157-XJ	1	Nylon szálcsésze	45	-	6	5035048375693



CSÉSZE- ÉS KÖR FORMÁJÚ DRÓTKEFÉK – SAROKCSISZOLÓKHOZ – FÉMHEZ

KÓD	CSOM. MENNY.	LEÍRÁS	KEFE ÁTMÉRŐ (MM)	FURAT (MM)	☐☐☐☐
STA36200-XJ	1	Csiszoló, csavart csomós csésze formájú acéldrót kefe	65	22,2 (M14)	5035048377338
STA36075-XJ	1	Csiszoló, csavart csomós csésze formájú acéldrót kefe	70	16 (M10)	5035048375730
STA36080-XJ	1	Csiszoló, csavart csomós csésze formájú acéldrót kefe	65	22,2 (M14)	5035048375709
STA36105-XJ	1	Csiszoló, csavart csomós csésze formájú acéldrót kefe	95	22,2 (M14)	5035048375716
STA36205-XJ	1	Csiszoló, csavart csomós csésze formájú acéldrót kefe	100	22,2 (M14)	5035048377345
STA36070-XJ	1	Csiszoló, csavart csomós csésze formájú acéldrót kefe	115	22,2 (M14)	5035048375723



FELFOGÓGYŰRŰ ÉS KULCS – SAROKCSISZOLÓ FELFOGÓ TÁNYÉRHOZ

KÓD	CSOM. MENNY.	LEÍRÁS	FURAT (MM)	☐☐☐☐
STA37005-XJ	1	Felfogógyűrű és kulcs sarokcsiszoló felfogó tányérhoz – használható: Black+Decker®, DEWALT®, Elu	22,2 (M14)	5035048373521
STA37065-XJ	1	Felfogógyűrű és kulcs sarokcsiszoló felfogó tányérhoz – használható: Black+Decker®	22,2 (M14)	5035048373538
STA37060-XJ	1	Felfogógyűrű és kulcs sarokcsiszoló felfogó tányérhoz – használható: Black+Decker®, DEWALT®, Elu	22,2 (M14)	5035048373545
STA37000-XJ	1	Felfogógyűrű sarokcsiszolóhoz	22,2 (M14)	5035048373569



FELFOGÓ TÁNYÉR – SAROKCSISZOLÓHOZ

KÓD	CSOM. MENNY.	LEÍRÁS	ÁTMÉRŐ (MM)	FURAT (MM)	☐☐☐☐
STA32105-XJ	1	Felfogó tányér sarokcsiszolóhoz – Nylon	115	22,2 (M14)	5035048373576
STA32110-XJ	1	Felfogó tányér sarokcsiszolóhoz – Nylon	125	22,2 (M14)	5035048373583



MARÓSZERSZÁMOK, RESZELŐK ÉS VÁGÓK

A professzionális mesterek és faipari szakemberek számára gyártott STANLEY® FATMAX® marószárak és STANLEY® reszelők és vágószerszámok keretek, szegélyek, hornyok és sarkítások létrehozására, valamint gyors és egyszerű formázási, vágási, csiszolási és polírozási feladatokra készültek mind fában, mind fémben.

HORONYMARÓ KELLÉKEK

**STANLEY®
FATMAX®**

A magas specifikációjú TCT horonymaró bitek akár 10-szer tovább tartanak, mint az acél bitek

A STANLEY® FATMAX® maró bitek és tartozékok termékcsaládjának része

Professzionális mesterek és faipari szakemberek számára gyártva

Különbéféle profilok, hornyok és díszlécek létrehozása puhafából, keményfából, rétegelt lemezből vagy MDF-ből



HORONYMARÓ BITEK – TCT – EGYENES VÁGÁS

KÓD	CSOM. MENNY.	LEÍRÁS	SZÁR ÁTMÉRŐ (MM)	BELSŐ VÁGÁSI SZÉL (MM)	VÁGÁSI MÉLYSÉG (MM)	TELJES HOSSZ (MM)	
STA80300-XJ	1	Egyenes vágás – két hornyos	8	6	19	55	5035048087503
STA80301-XJ	1	Egyenes vágás – két hornyos	8	8	20	55	5035048087510
STA80302-XJ	1	Egyenes vágás – két hornyos	8	16	20	52	5035048087527

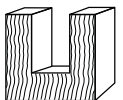

HORONYMARÓ BITEK – TCT – GÖMBÖLYÍTŐ, GYOLYÓSCSAPÁGYAS

KÓD	CSOM. MENNY.	LEÍRÁS	SZÁR ÁTMÉRŐ (MM)	BELSŐ VÁGÁSI SZÉL (MM)	VÁGÁSI MÉLYSÉG (MM)	TELJES HOSSZ (MM)	VÁGÁSI SZÖG °	
STA80303-XJ	1	Gömbölyítő	8	24,7	13	50	r6	5035048087534



HORONYVÁGÓ KELLÉKEK

STANLEY

FATMAX

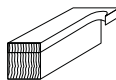

HORONYMARÓ BITEK – TCT – KONTÚRVÁGÓ, GYOLYÓSCSAPÁGYAS

KÓD	CSOM. MENNY.	LEÍRÁS	SZÁR ÁTMÉRŐ (MM)	BELSŐ VÁGÁSI SZÉL (MM)	VÁGÁSI MÉLYSÉG (MM)	TELJES HOSSZ (MM)	
STA80309-XJ	1	Kontúrvágó	8	12,7	12,7	50	5035048087534

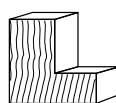

HORONYMARÓ BITEK – TCT – FALCOLÓ, GYOLYÓSCSAPÁGYAS

KÓD	CSOM. MENNY.	LEÍRÁS	SZÁR ÁTMÉRŐ (MM)	BELSŐ VÁGÁSI SZÉL (MM)	VÁGÁSI MÉLYSÉG (MM)	TELJES HOSSZ (MM)	
STA80313-XJ	1	Fecskefarok horonymaró	8	31,8	12,7	50	5035048087633



HORONYMARÓ BITEK – TCT – ÍVVÁGÓ ÉS SARKÍTÓ, GYOLYÓSCSAPÁGYAS

KÓD	CSOM. MENNY.	LEÍRÁS	SZÁR ÁTMÉRŐ (MM)	BELSŐ VÁGÁSI SZÉL (MM)	VÁGÁSI MÉLYSÉG (MM)	TELJES HOSSZ (MM)	VÁGÁSI SZÖG °	
STA80314-XJ	1	Sarkító	8	28,6	9	47	r45	5035048087640



HORONYVÁGÓ KELLÉKEK STANLEY®

Magas specifikációjú
TCT marófejek a jobb
vágási teljesítmény
és a tartós élesség
érdekében

Akár 10-szer hosszabb
élettartamúak, mint
az acél bitek



Ideális keretekbe,
díszlécekbe, hornyokba
és letörésekhez

Használható puha-
és kemény fához

FA

HORONYMARÓ BIT KÉSZLET – TCT/HM

KÓD	CSOM. MENNY.	LEÍRÁS	SZÁR ÁTMÉRŐ (MM)	BELSŐ VÁGÁSI SZÉLESSÉG (MM)	
STA80020-XJ	10	Horonymaró bit készlet	8	6,35	5035048368725
			8	9,5	
			8	12,7	
			8	12,7	
			8	12,7	
			8	12,7	
			8	12,7	
			8	22,2	
			8	25,4	
			8	27	



HORONYVÁGÓ KELLÉKEK STANLEY®

Nagy teljesítményű marók különféle formában, méretben és profilban



Válogatott, magas specifikációjú reszelők a gyors és egyszerű formázáshoz

Ideális formázási, vágási, csiszolási és polírozási feladatokhoz fában és fémben egyaránt

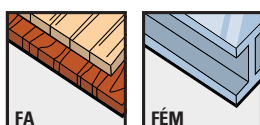

RESZELŐK ÉS VÁGÓK – EGYENES VÁGÓK

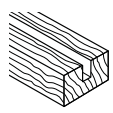

KÓD	CSOM. MENNY.	LEÍRÁS	VÁGÁSI ÁTMÉRŐ (MM)	VÁGÁSI SZÉLESÉG (MM)	SZÁR ÁTMÉRŐ (MM)	
STA66000-QZ	1	Egyenes vágó	6	15	8	5035048037508
STA66005-QZ	1	Egyenes vágó	8	15	8	5035048037515



RESZELŐK ÉS VÁGÓK – VÁJATFŰRÉSZ

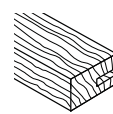

KÓD	CSOM. MENNY.	LEÍRÁS	VÁGÁSI ÁTMÉRŐ (MM)	VÁGÁSI SZÉLESÉG (MM)	SZÁR ÁTMÉRŐ (MM)	
STA66025-QZ	1	Vájatfűrész	50	1,5	8	5035048371800
STA66080-QZ	1	Vájatfűrész	35	2,5	8	5035048037508
			50	1,5	8	



RESZELŐK ÉS VÁGÓK – FALCOLÓ

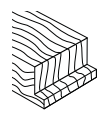

KÓD	CSOM. MENNY.	LEÍRÁS	VÁGÁSI ÁTMÉRŐ (MM)	VÁGÁSI SZÉLESÉG (MM)	SZÁR ÁTMÉRŐ (MM)	
STA66040-QZ	1	Falcoló	25	22	8	5035048371831



RESZELŐK ÉS VÁGÓK – CILINDERVÁGÓK

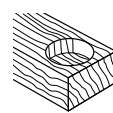

KÓD	CSOM. MENNY.	LEÍRÁS	VÁGÁSI ÁTMÉRŐ (MM)	VÁGÁSI SZÉLESÉG (MM)	TELJES HOSSZ (MM)	SZÁR ÁTMÉRŐ (MM)	
STA66140-QZ	1	Cilindervágó	26	7	55	8	5035048371879
STA66145-QZ	1	Cilindervágó	30	7	55	8	5035048371886
STA66150-QZ	1	Cilindervágó	35	7	55	8	5035048371893



SPECIÁLIS FÚRÁSI TARTOZÉKOK STANLEY

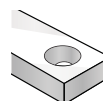

RESZELŐK ÉS VÁGÓK – KÚPOS FÉMMARÓK

KÓD	CSOM. MENNY.	LEÍRÁS	VÁGÁS ÁTMÉRŐ (MM)	SZÁR ÁTMÉRŐ (MM)	
STA66105-QZ	1	Kúpos fémmaró	4-24	8	5035048371909
STA66115-QZ	1	Kúpos fémmaró	3-14	8	5035048371916
STA66120-QZ	1	Kúpos fémmaró	16-30	8	5035048371923
STA66125-QZ	1	Kúpos fémmaró	6-20	8	5035048371930



RESZELŐK ÉS VÁGÓK – RESZELŐK – FA

KÓD	CSOM. MENNY.	LEÍRÁS	VÁGÁS ÁTMÉRŐ (MM)	VÁGÁS SZÉLESSÉG (MM)	SZÁR ÁTMÉRŐ (MM)	
STA66155-QZ	1	Hengeres	16	30	8	5035048371947
STA66165-QZ	1	Kúpos	6-14	35	6	5035048371961



RESZELŐK ÉS VÁGÓK – RESZELŐK – METÁL

KÓD	CSOM. MENNY.	LEÍRÁS	VÁGÁS ÁTMÉRŐ (MM)	VÁGÁS SZÉLESSÉG (MM)	SZÁR ÁTMÉRŐ (MM)	
STA66180-QZ	1	Hengeres	13	30	6	5035048371992
STA66185-QZ	1	Kúpos	6-14	35	6	5035048372005



KULCSOK ÉS TOKMÁNYOK – FURÓTOKMÁNY KULCCSAL – FOGAS

KÓD	CSOM. MENNY.	LEÍRÁS	ÁTMÉRŐ MM / KAPACITÁS MAX	TOKMÁNY ÉS FÚRÓ ADAPTER	
STA66321-QZ	1	Megfordítható tokmány kulccsal - használható: Black+Decker®, AEG, Bosch, Elu, Fein, Hitachi, Kress, Makita, Metabo, Panasonic, Skil, Wolf	13	1/2" × 20 UNF	5035048371558



KULCSOK ÉS TOKMÁNYOK – KULCS NÉLKÜLI FURÓTOKMÁNY

KÓD	CSOM. MENNY.	LEÍRÁS	ÁTMÉRŐ MM / KAPACITÁS MAX	TOKMÁNY ÉS FÚRÓ ADAPTER	
STA66368-QZ	1	Megfordítható kulcs nélküli tokmány - használható: Black+Decker®, AEG, Bosch, Elu, Fein, Hitachi, Kress, Makita, Metabo, Panasonic, Skil, Wolf (Max 750 W)	13	1/2" × 20 UNF	5035048371602



KULCSOK ÉS TOKMÁNYOK – TOKMÁNYKULCS

KÓD	CSOM. MENNY.	LEÍRÁS	ÁTMÉRŐ MM / KAPACITÁS MAX	
STA66340-QZ	1	Tokmánykulcs – DIN S14 JACOBS KG	8-10	5035048371565
STA66350-QZ	1	Tokmánykulcs – DIN S2A	13	5035048371589
STA66341-QZ	1	Tokmánykulcs – DIN S8 JACOBS K30	10-13	5035048371572



EGYÉB TARTOZÉKOK FÚRÓGÉPEKHEZ – SDS PLUS TOKMÁNYADAPTER

KÓD	CSOM. MENNY.	LEÍRÁS	TOKMÁNY ÉS FÚRÓ ADAPTER	HATLAP BEFOGÓSZÁR ÁTMÉRŐ	
STA66451-QZ	1	SDS Plus tokmány adapter – kalapács nélküli működés	1/2" × 20 UNF	1/4"	5035048371565

SPECIÁLIS FÚRÁSI TARTOZÉKOK

STANLEY

TIPLIK, DUGÓK ÉS TARTOZÉKOK – FA TIPLIK

KÓD	CSOM. MENNY.	LEÍRÁS	ÁTMÉRŐ (MM)	TELJES HOSSZ (MM)	
STA66430-QZ	50	Bordás fa tipli	6	30	5035048371671
STA66431-QZ	200	Bordás fa tipli	6	30	5035048371688
STA66432-QZ	40	Bordás fa tipli	8	40	5035048371695
STA66433-QZ	150	Bordás fa tipli	8	40	5035048371701
STA66434-QZ	30	Bordás fa tipli	10	40	5035048371718
STA66435-QZ	120	Bordás fa tipli	10	40	5035048371725



TIPLIK, DUGÓK ÉS TARTOZÉKOK – ÖSSZEKÖTŐ LAPKA

KÓD	CSOM. MENNY.	LEÍRÁS	ÁTMÉRŐ (MM)	TELJES HOSSZ (MM)	TÍPUS	
STA66501-QZ	50	Fa összekötő lapka	19,5	54	No. 10	5035048371749
STA66502-QZ	50	Fa összekötő lapka	24	60	No. 20	5035048371756



TIPLIK, DUGÓK ÉS TARTOZÉKOK – MÉLYSÉGÁLLÍTÓ ÜTKÖZŐKORONGOK FAFÚRÓKHOZ

KÓD	CSOM. MENNY.	LEÍRÁS	ÁTMÉRŐ (MM)	TELJES HOSSZ (MM)	A FÚRÁS MUNKAHOSSZA (MM)	
STA66384-QZ	3	Mélységállító készlet	6 8 10	- - -	- - -	5035048371671



TIPLIK, DUGÓK ÉS TARTOZÉKOK – ÖSSZEKÖTŐ LAPKA

KÓD	CSOM. MENNY.	LEÍRÁS	ÁTMÉRŐ (MM)	TELJES HOSSZ (MM)	A FÚRÁS MUNKAHOSSZA (MM)	
STA66400-QZ	30	Komplett dübelezéső, jelölő lyukasztó és mélységi ütköző készlet	6 6 6	100 30 -	66 - -	5035048037430
STA66401-QZ	26	Komplett dübelezéső, jelölő lyukasztó és mélységi ütköző készlet	8 8 8	120 40 -	80 - -	5035048371657
STA66402-QZ	22	Komplett dübelezéső, jelölő lyukasztó és mélységi ütköző készlet	10 10 10	133 40 -	90 - -	5035048371664



SPECIÁLIS FÚRÁSI TARTOZÉKOK

STANLEY

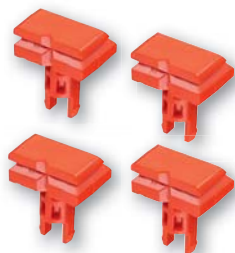

EGYÉB FÚRÓ TARTOZÉKOK – FESTÉKKEVERŐK

KÓD	CSOM. MENNY.	LEÍRÁS	ÁTMÉRŐ (MM)	TELJES HOSSZ (MM)	HATLAP BEFOGÓSZÁR ÁTMÉRŐ	
STA66452-QZ	1	Festékkeverő	85	400	10	5035048371770
STA66455-QZ	1	Festékkeverő	120	600	10	5035048037485

EGYÉB FÚRÓ TARTOZÉKOK – FLEXIBILIS TENGYEL FÚRÓGÉPHEZ

KÓD	CSOM. MENNY.	LEÍRÁS	ÁTMÉRŐ (MM)	TELJES HOSSZ (MM)	
STA66457-QZ	1	Megfordítható flexibilis tengely fúrógéphez	6	1300	5035048371787

EGYÉB FÚRÓ TARTOZÉKOK – BELETÖRT CSAVAR KIHÚZÓ KÉSZLET

KÓD	CSOM. MENNY.	LEÍRÁS	No.	MÉRET	
STA57000-QZ	5	Beletört csavar kihúzó készlet	No: 1	M3 - 6	5035048037492
			No: 2	M6 - 8	
			No: 3	M8 - 12	
			No: 4	M11 - 14	
			No: 5	M14 - 18	

FATIPLIZÓ SABLON

KÓD	CSOM. MENNY.	LEÍRÁS	
STA40180-XJ	1	Fatiplizó sablon: 6, 8 és 10 mm-es furat átmérő, 22 mm mélységgel	5035048375747

WORKMATE TARTOZÉKOK

KÓD	CSOM. MENNY.	LEÍRÁS	
STA40400-XJ	4	Satupofák munkaasztalhoz	5035048375778

PUMPÁK

KÓD	CSOM. MENNY.	LEÍRÁS	
STA40200-XJ	1	STANLEY® fúrószivattyú tömlőcsatlakozáshoz 13 mm / 1/2"	5035048375754
STA40220-XJ	1	STANLEY® fúrószivattyú tömlőcsatlakozáshoz 19 mm / 3/4"	5035048375761

TARTALÉK GUMI FOGASSZÍJ GYALUHOZ

KÓD	CSOM. MENNY.	LEÍRÁS	
STA40505-XJ	1	Tartalék gumi fogasszíz gyaluhoz – alkalmas: Black+Decker® BD750, DN75, DN750, KW750, SR600	5035048513262
STA40510-XJ	1	Tartalék gumi fogasszíz gyaluhoz – alkalmas: Black+Decker® KW710, KW711, 7696 Type 1-5, BD710, BD711	5035048513279
STA40515-XJ	1	Tartalék gumi fogasszíz gyaluhoz – alkalmas: Black+Decker® KW715, 7696 Type 6 & 7	5035048513286

TARTOZÉK KÉSZLETEK

A STANLEY® és a STANLEY® FATMAX® elektromos szerszám tartozékok mellett, hogy egyedi termékeként is és készletekbe gyűjtve is elérhető, sok közülük erős, tartós tárolódobozban kerül forgalomba, hogy biztonságban legyenek.

A tartozékkészletek kaphatók speciálisan, egy adott típusú tartozékból összeállított készletekben, valamint a leggyakrabban előforduló típusok vegyes készleteiként, a nagyobb kényelem érdekében a helyszíni munkavégzés során.



FÉMFÚRÓ BIT KÉSZLETEK STANLEY



HSS-R KÉSZLETEK – A LEGTÖBB FÉMHEZ

KÓD	CSOM. MENNY.	LEÍRÁS	ÁTMÉRŐ (MM)	CSOMAG. TÍPUSA	
STA50170-QZ	3	HSS-R	5, 6, 8	Kettős karton	5035048093238
STA56010-QZ	6	HSS-R	2, 3, 4, 5, 6, 7, 8	Kazetta	5035048369142
STA56015-QZ	13	HSS-R	1, 5, 2, 2,5, 3, 3,2, 3,5, 4, 4,5, 4,8, 5, 5,5, 6, 6,5	Kazetta	5035048369159
STA56030-QZ	10	HSS-R	1, 2, 3, 4, 5, 6, 7, 8, 9, 10	Kazetta	5035048376133
STA56025-QZ	19	HSS-R	1, 1,5, 2, 2,5, 3, 3,5, 4, 4,5, 5, 5,5, 6, 6,5, 7, 8, 8,5, 9, 9,5, 10	Kazetta	5035048369166
STA56105-QZ	19	HSS-R	Bitek: 1, 1,5, 2, 2,5, 3, 3,5, 4, 4,5, 5, 5,5, 6, 6,5, 7, 7,5, 8, 8,5, 9, 9,5, 10 1 × pontozó	Cső	5035048513255



HI-TECH – HSS-CNC KÉSZLETEK

KÓD	CSOM. MENNY.	LEÍRÁS	ÁTMÉRŐ (MM)	CSOMAG. TÍPUSA	
STA50755-QZ	3	HSS-CNC	4, 5, 6	Kettős karton	5035048513583
STA56043-QZ	10	HSS-CNC	1, 2, 3, 4, 5, 6, 7, 8, 9, 10	Kazetta	5035048513620
STA56058-QZ	19	HSS-CNC	1, 1,5, 2, 2,5, 3, 3,5, 4, 4,5, 5, 5,5, 6, 6,5, 7, 7,5, 8, 8,5, 9, 9,5, 10	Kazetta	5035048376089

HSS-E – KOBALT* KÉSZLETEK

KÓD	CSOM. MENNY.	LEÍRÁS	ÁTMÉRŐ (MM)	CSOMAG. TÍPUSA	
STA56002-QZ	6	Kobalt*	2, 3, 4, 5, 6, 8	Kazetta	5035048369494



STANLEY® FATMAX® KÉSZLETEK

STANLEY
FATMAX

KÓD	CSOM. MENNY.	LEÍRÁS	ÁTMÉRŐ (MM)	CSOMAG. TÍPUSA	
STA56118-XJ	3	Fém precíziós	4, 5, 6	Kettős karton	5035048091951
STA56003-QZ	6	Fém precíziós	2, 3, 4, 5, 6, 8	Kazetta	5035048369753
STA56123-XJ	10	Fém precíziós	1, 2, 3, 4, 5, 6, 7, 8, 9, 10	Kazetta	5035048091944
STA56008-QZ	13	Fém precíziós	1,5, 2, 2,5, 3, 3,2, 3,5, 4, 4,5, 4,8, 5, 5,5, 6, 6,5	Kazetta	5035048369760
STA56013-QZ	13	Fém precíziós	2, 2,5, 3, 3,5, 4, 4,5, 5, 5,5, 6, 6,5, 7, 7,5, 8	Kazetta	5035048369777
STA88553-XJ	13	Fém precíziós	1,5, 2, 2,5, 3, 3,2, 3,5, 4, 4,5, 5, 5,5, 6, 6,5, 7	Tough Case	5054905253417



TÉGLA- ÉS FALAZATFÚRÓ BIT KÉSZLETEK STANLEY

TÉGLA- ÉS FALAZATFÚRÓ – KÉSZLETEK

KÓD	CSOM. MENNY.	LEÍRÁS	ÁTMÉRŐ (MM)	CSOMAG. TÍPUSA	
STA56128-XJ	3	Hagyományos falazat	5, 6, 7	Kettős karton	5035048091845
STA56035-QZ	5	Hagyományos falazat	4, 5, 6, 8, 10	Kazetta	5035048370094
STA56040-QZ	8	Hagyományos falazat	3, 4, 5, 6, 7, 8, 9, 10	Kazetta	5035048370087



TÉGLA- ÉS FALAZATFÚRÓ BIT KÉSZLETEK

PRECÍZIÓS FALAZATFÚRÓ – TÉGLÁKHOZ, BETONHOZ, TERMÉSZETES KŐHÖZ ÉS KERÁMIA CSEMPÉKHEZ – KEREK BEFOGÓSZÁRRAL – KÉSZLETEK

KÓD	CSOM. MENNY.	LEÍRÁS	ÁTMÉRŐ (MM)	CSOMAG. TÍPUSA	
STA58080-QZ	3	Precíziós falazat	5, 6, 8	Kettős karton	5035048505939
STA58081-QZ	4	Precíziós falazat	4, 5, 6, 8	Kazetta	5035048037195
STA56099-QZ	5	Precíziós falazat	4, 5, 6, 8, 10	Kazetta	5035048370216
STA58086-XJ	8	Precíziós falazat	3, 4, 5, 6, 7, 8, 9, 10	Kazetta	5035048513651



TÉGLÁKHOZ, BETONHOZ, TERMÉSZETES KŐHÖZ – HÁROM OLDALÚ BEFOGÓSZÁRRAL – KÉSZLETEK

**STANLEY
FATMAX**

KÓD	CSOM. MENNY.	LEÍRÁS	ÁTMÉRŐ (MM)	CSOMAG. TÍPUSA	
STA58682-QZ	3	STANLEY® FATMAX® beton	5, 6, 7	Kettős karton	5035048093207
STA58680-QZ	3	STANLEY® FATMAX® beton	5, 6, 8	Kettős karton	5035048370322
STA56068-QZ	8	STANLEY® FATMAX® beton	3, 4, 5, 6, 7, 8, 9, 10	Kazetta	5035048093252



BETONFÚRÓ- ÉS VÉSŐ BIT KÉSZLETEK STANLEY



SDS+ KÖZETFÚRÓSZÁRAK – KALAPÁCSFÚRÁSHOZ BETONBA – KÉSZLETEK

KÓD	CSOM. MENNY.	LEÍRÁS	ÁTMÉRŐ (MM)	HOSSZ (MM)	CSOMAG. TÍPUSA	
STA56012-OZ	4	SDS+ kőzetfúrószár	5, 6, 8, 10	110, 110, 160, 160	Kazetta	5035048370704
STA54372-XJ	5	SDS+ kőzetfúrószár	5, 6 × 2, 8 × 2	110	Csó	5035048503669
STA56119-OZ	12	SDS+ kőzetfúrószár	6 × 3, 8 × 3, 10 × 3, 12 × 2, 14 × 1	160	Kazetta	5035048037287
STA56120-OZ	3	SDS+ kőzetfúrószár	5, 6, 8	110	Kazetta	5035048370711
STA85050-XJ	4	SDS+ kőzetfúrószár	5, 5.5, 6, 7	160	Csó	5035048091913



SDS+ KÖZETFÚRÓSZÁRAK – KALAPÁCSFÚRÁSHOZ BETONBA – KÉSZLET

KÓD	CSOM. MENNY.	LEÍRÁS	ÁTMÉRŐ (MM)	HOSSZ (MM)	CSOMAG. TÍPUSA	
STA54422-XJ	15	SDS+ kőzetfúrószár	Bitek:		Alumínium tok	5035048503676
			5, 5.5, 6, 7, 8, 10	110		
			6, 8, 10, 12	160		
			14	210		
			Vésők:			
1 × Pontvéső	250					
1 × 20 mm lapos véső	250					
2 × 40 mm lapos véső	250					



SDS+ VÉSŐ- ÉS FÚRÓSZÁR – KÉSZLET

KÓD	CSOM. MENNY.	LEÍRÁS	TELJES HOSSZ (MM)	CSOMAG. TÍPUSA	
STA54400-XJ	15	Véső- és fúrószár készlet	-	Csó	5035048037294



STANLEY® FATMAX® SDS+ KÖZETFÚRÓSZÁRAK – KALAPÁCSFÚRÁSHOZ BETONBA – KÉSZLETEK

KÓD	CSOM. MENNY.	LEÍRÁS	ÁTMÉRŐ (MM)	TELJES HOSSZ (MM)	CSOMAG. TÍPUSA	
STA85052-XJ	5	STANLEY® FATMAX® SDS+ kőzetfúrószár	5, 5.5, 6, 8, 10	110	Csó	5035048037393
STA88555-XJ	8	SDS+ kőzetfúrószár	5, 5.5, 6, 7, 8, 10	110	Multi-Stack	5054905253431
STA88562-XJ	9	SDS+ kőzetfúrószár	5, 6, 8, 10, 12	-	Multi-Stack	5054905253509

FAFÚRÓSZÁR KÉSZLETEK STANLEY

VEZETŐHEGYES – PUHA- ÉS KEMÉNYFÁHOZ – KÉSZLETEK

KÓD	CSOM. MENNY.	LEÍRÁS	ÁTMÉRŐ (MM)	CSOMAG. TÍPUSA	
STA56001-QZ	5	Vezetőhegyes	4, 5, 6, 8, 10	Kazetta	5035048371077
STA56006-QZ	8	Vezetőhegyes	3, 4, 5, 6, 7, 8, 9, 10	Kazetta	5035048371084



LAPOS FAFÚRÓSZÁR KÉSZLETEK

VEZETŐHEGYES – PUHA- ÉS KEMÉNYFÁHOZ – KÉSZLETEK

KÓD	CSOM. MENNY.	LEÍRÁS	ÁTMÉRŐ (MM)	CSOMAG. TÍPUSA	
STA52275-XJ	5	Lapos fafúrószár	16, 20, 22, 25	Cső	5035048089910
STA88556-XJ	8	8 részes lapos fafúrószár készlet	12, 16, 18, 20, 22, 25, 28, 32	Tough Case	5054905253448



VEGYES FÚRÓKÉSZLETEK STANLEY



VEGYES FÚRÓ BIT KÉSZLET

KÓD	CSOM. MENNY.	LEÍRÁS	
STA88561-XJ	14	HSS bitek: 2, 3, 3.5, 4, 6, 8 mm Falazatfúró bitek: 4, 5, 6, 8 mm Fafúró bitek: 3, 4, 5, 6, 8 mm	5054905253493



VEGYES FÚRÓ BIT KÉSZLET

KÓD	CSOM. MENNY.	LEÍRÁS	
STA88552-XJ	19	6 x Precíziós falazat/csempefúró bitek: 4, 5, 5.5, 6, 7, 8 mm 4 x 50 mm Torziós bitek: Pz1, Pz2, Ph1, Ph2 8 x 25 mm bitek: T20, T25, T30, Pz1, 2 x Pz2, Ph1, Ph2 1 x Bittartó	5054905305024



VEGYES FÚRÓ BIT KÉSZLET

KÓD	CSOM. MENNY.	LEÍRÁS	
STA88554-XJ	19	6 x Precíziós fém bitek: 3, 4, 5, 6, 7, 8mm 8 x 25 mm bitek: T20, T25, T30, Pz1, 2x Pz2, Ph1, Ph2 4 x 50 mm Torziós bitek: Pz1, Pz2, Ph1, Ph2 1 x Mágneses bittartó	5054905253424

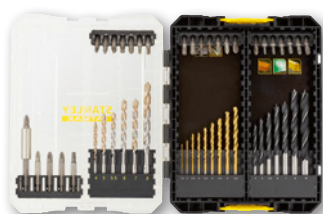

VEGYES FÚRÓ BIT KÉSZLET

KÓD	CSOM. MENNY.	LEÍRÁS	
STA88563-XJ	49	7 x vezetőhegyes fúró bitek: 4, 5, 5.5, 6, 7, 8, 10 mm 6 x Precíziós falazatfúró bitek: 4, 5, 5.5, 6, 7, 8 mm 9 x HSS-Tin fém fúróbitek: 1.5, 2, 2.5, 3, 3.5, 4, 4.5, 5, 5.5 mm 4 x 50 mm csavarhúzó bitek: 1 x Ph2, 2 x PZ2, 1 x T25 6 x 25 mm csavarhúzó bitek (S2): 2 x Ph1, 2 x Ph3 2 x Ph2 6 x 25 mm csavarhúzó bitek (S2): 2 x Pz1, 2 x Pz3 2 x Pz2 6 x 25 mm csavarhúzó bitek (S2): 1 x T10, 1 x T15, 1 x T20, 2 x T25, 1 x T30 4 x 25 mm csavarhúzó bitek (S2): Hex 3, 4, 5, 6 1 x Mágneses bittartó 25 mm-es bitekhez	5054905253516



VEGYES FÚRÓKÉSZLETEK STANLEY

VEGYES FÚRÓ BIT KÉSZLET

KÓD	CSOM. MENNY.	LEÍRÁS	ÁTMÉRŐ (MM)	HOSSZ (MM)	
STA56000-QZ	9	HSS Falazatfúró	3, 4, 5, 6, 8 mm 4, 5, 6, 8 mm	60, 75, 85, 92, 118 mm 75, 85, 100, 120 mm	5035048371435

VEGYES FÚRÓ BIT KÉSZLET

KÓD	CSOM. MENNY.	LEÍRÁS	ÁTMÉRŐ (MM)	HOSSZ (MM)	
STA56005-QZ	9	HSS Falazatfúró Fa	5, 6, 8 mm 5, 6, 8 mm 5, 6, 8 mm	86, 93, 117 mm 90, 100, 120 mm 90, 100, 120 mm	5035048371442

VEGYES FÚRÓ BIT KÉSZLET

KÓD	CSOM. MENNY.	LEÍRÁS	ÁTMÉRŐ (MM)	HOSSZ (MM)	
STA56045-QZ	16	HSS Falazatfúró Fa	2, 3, 4, 5, 6, 8 mm 4, 5, 6, 8, 10 mm 4, 5, 6, 8, 10 mm	49, 61, 75, 86, 93, 117 mm 75, 90, 100, 120, 120 mm 80, 90, 100, 120, 133 mm	5035048371459



HATLAP BEFOGÓSZÁRÚ FÚRÓKÉSZLETEK

FÉM HSS FÚRÓBIT – KÉSZLET

KÓD	CSOM. MENNY.	LEÍRÁS	ÁTMÉRŐ (MM)	
STA50068-XJ	3	HSS hatlap befogószárú bit	4, 5 & 6	5035048513163



FALAZATFÚRÓ BIT – KÉSZLET

KÓD	CSOM. MENNY.	LEÍRÁS	ÁTMÉRŐ (MM)	
STA53053-XJ	3	HSS hatlap befogószárú bit	4, 5 & 6	5035048372838



CSERE KÖZPONTOSÍTÓ FÚRÓ BIT – KÉSZLET

KÓD	CSOM. MENNY.	LEÍRÁS	ÁTMÉRŐ (MM)	
STA62509-XJ	3	Központosító fúró bit	8, 10, 12	5035048372890



CSAVARHÚZÓ BIT KÉSZLETEK STANLEY

25 MM-ES BITEK – VEGYES KÉSZLET

KÓD	CSOM. MENNY.	LEÍRÁS	MÉRET	TELJES HOSSZ (MM)	CSOMAG. TÍPUSA	
STA61120-XJ	6	Csavarhúzó bit	PH1, 2, 3, SL4, 6, 7,2	25	Hajtott karton	5035048372432

VEGYES CSAVARHÚZÓ KÉSZLETEK

KÓD	CSOM. MENNY.	LEÍRÁS	CSOMAG. TÍPUSA	
STA60480-XJ	7	6 Bit + 1. Pz1, 2, Ph1, 2, SL4.5, 6.5, Mágneses bittartó	Karton	5035048372449
STA61481-XJ	10	9 Bit + 1. Pz1, 2, 3, Ph1, 2, 3, SL4.5, 6, 7.2, Mágneses bittartó	Hajtott karton	5035048372487
STA60490-XJ	31	31 Bit Ph1, 2, 3 × 1 Pz 1, 3 × 1 Pz2 × 2, SI3, 4, 5, 6 × 1, Hex3, 4, 5, 6 × 1, T10, T15, T25, T27, T30, T40 × 1 T20 × 2, TH10, TH15, TH20, TH25, TH27, TH30, TH40 × 1 Mágneses bittartó	Kis tok	5035048089927
STA7228-XJ	31	30 × 25 mm bitek: Ph1 × 2, Ph2 × 2, Ph2 × 3, Pz2 × 2, Pz3 × 2, Pz2 × 4, SI4 × 2, SI6 × 2, SI7.2 × 1 Csillag 10 × 1, 15 × 2, 20 × 2, 25 × 1, 30 × 1, Hex 3 × 1, 4 × 1, 5 × 1, Mágneses bitvezető	Kis tok	5035048542965
STA60525-XJ	30	29 Bit + 1. 1 × 50 mm SL6, Ph1, Ph2, Ph3, T10, T15, T20, HEx 4 & 5.1 × 25 mm SL4, SL6, Ph1, 2 × Ph2, 1 × Ph3, Pz1, 2 × Pz2, Pz3, T10, T15, T20, T25, T30, T40, HEx 3, 4, 5 & 6, Mágneses bittartó 60 mm	Kazetta/karton	5035048372500
STA60020-XJ	10	Csavarhúzó bitek: Ph1 × 3, Ph2 × 4, Ph3 × 3 × 25 mm	Cső	5035048090046
STA60120-XJ	10	Csavarhúzó bitek: Pz1 × 2, Pz2 × 3, Ph1 × 1, Ph2 × 2, SL6.0 × 2 × 25 mm	Cső	5035048090077
STA60160-XJ	10	Csavarhúzó bitek: Ph1 × 3, Ph2 × 4, Ph3 × 3 × 50 mm	Cső	5035048090060
STA60180-XJ	10	Csavarhúzó bitek: Pz1 × 3, Pz2 × 4, Pz3 × 3 × 50mm	Cső	5035048090053
STA60260-XJ	10	Csavarhúzó bitek: Pz1, Pz2 × 2, Pz3 × 1, Ph1, Ph2 × 2 Ph3 × 1 × 50 mm	Cső	5035048090084



KERESKEDELMI KÉSZLETEK

25 MM-ES SZÍNKÓDOS KÉSZLET

KÓD	CSOM. MENNY.	LEÍRÁS	CSOMAG. TÍPUSA	
STA60491M-XJ	12	31 darabos színkódos csavarhúzó készlet: Ph1, 2, 3 × 1 Pz1, 3 × 1 Pz2 × 2, SI 3, 4, 5 & 6 × 1, Hex 3, 4, 5 & 6 × 1, T10, 15 × 1, T20 × 2, T25, 27, 30, 40 × 1, TH11, 15, 20, 25, 27, 30 & 40 × 1. Mágneses bittartó	Kereskedelmi	5035048560396

25 MM-ES CSAVARHÚZÓ BIT KÉSZLET

KÓD	CSOM. MENNY.	LEÍRÁS	CSOMAG. TÍPUSA	
STA62635-XJ	17	Csavarhúzó bitek: Ph1, 2, 3 × 1 Pz1, 2, 3 × 1, Torx® 10, 15, 20, 25, 30 × 1 Hex3, 4, 5 × 1 SI 4, 6	Kereskedelmi*	5035048560396

*20 db rendelése esetén kap kereskedelmit

CSAVARHÚZÓ BIT KÉSZLETEK

STANLEY FATMAX

VEGYES CSAVARHÚZÓ KÉSZLETEK

KÓD	CSOM. MENNY.	LEÍRÁS	CSOMAG. TÍPUSA	
STA88558-XJ	7	50 mm-es torziós csavarhúzó bitek: 2 × Pz1, 4 × Pz2, 2 × Pz3, 2 × Ph1, 3 × Ph2, 1 × Ph3, 1 × T10, 1 × T15, 2 × T20, 1 × T25, 1 × T30, 1 × T40, 1 × mágnesgyűrű	Multi-Stack	5054905253462
STA88560-XJ	40	28 × 25 mm csavarhúzó bitek: 1 × Ph1, 1 × HEX5, 2 × T20, 2 × Ph2, 1 × HEX6, 2 × T25, 2 × Ph3, 6 × PZ2, 2 × T30, 1 × HEX3, 5 × PZ3 1 × HEX4, 2 × T15, 9 × 50 mm csavarhúzó bitek: 1 × Ph1, 1 × Ph2, 1 × Pz1, 2 × Pz2, 1 × T15, 1 × T20, 1 × T25, 1 × T30, 2 × dugókulcs, 1 × 8 mm, 10 mm, 1 × csavarmegvezető bittartó	Multi-Stack	5054905253486
STA88557-XJ	32	Csavarhúzó bitek: 25 mm bitek 2 × Pz1, 1 × T15, 1 × HEX5, 2 × Pz2, 1 × T20, 1 × HEX6, 2 × Pz3, 1 × T25, 1 × SL4, 1 × Ph1, 1 × T30, 1 × SL6, 2 × Ph2, 1 × T40, 1 × SL81 × Ph3, 1 × HEX4, 1 × T10, 50 mm Torziós bitek 1 × PZ1, 1 × T20, 1 × PZ2, 1 × T25, 1 × PZ3, 1 × T30, 3 × dugókulcs 7, 8, 10 mm, 1 × torziós bittartó mágneses gyűrűvel	Multi-Stack	5054905253455
STA88559-XJ	55	2 × 25 mm csavarhúzó bitek: 2 × Pz1, 2 × HEX4, 6 × T20, 4 × Pz2, 2 × HEX5, 4 × T25, 2 × Pz3, 2 × HEX6, 4 × T30, 2 × Ph1, 2 × T10, 4 × Ph2, 2 × T15, 2 × Ph3, 9 × 50 mm Torziós csavarhúzó bitek 2 × Pz2, 1 × T15, 2 × T20, 1 × T25, 1 × T30, 2 × Ph2, 2 × dugókulcs (8 mm, 10mm), 1 × torziós bittartó mágneses gyűrűvel, 1 × gyűrűmágnes 50 mm-es bitekhez	Multi-Stack	5054905253479



ÖMLESZTETT KÉSZLETEK

KÓD	CSOM. MENNY.	LEÍRÁS	MÉRET (MM)	CSOMAG. TÍPUSA	
STA88567-XJ	20	Standard Pz2 ömlesztett készlet	25	Kis méretű tárolótáska	5054905253554
STA88568-XJ	20	Impact Pz2 ömlesztett készlet	25	Kis méretű tárolótáska	5054905253561
STA88569-XJ	20	Impact Ph2 ömlesztett készlet	25	Kis méretű tárolótáska	5054905253578
STA88570-XJ	20	Impact T20 ömlesztett készlet	25	Kis méretű tárolótáska	5054905253585
STA88571-XJ	20	Impact T25 ömlesztett készlet	25	Kis méretű tárolótáska	5054905253592
STA88572-XJ	10	Impact Pz2 ömlesztett készlet	50	Kis méretű tárolótáska	5054905253608
STA88573-XJ	10	Impact Ph2 ömlesztett készlet	50	Kis méretű tárolótáska	5054905253615
STA88574-XJ	10	Impact T20 ömlesztett készlet	50	Kis méretű tárolótáska	5054905253622
STA88575-XJ	10	Impact T25 ömlesztett készlet	50	Kis méretű tárolótáska	5054905253639
STA88564-XJ	10	Impact vegyes PH mágneses gyűrűvel	50	Kis méretű tárolótáska	5054905253523
STA88565-XJ	10	Impact vegyes PZ mágneses gyűrűvel	50	Kis méretű tárolótáska	5054905253530
STA88566-XJ	10	Impact vegyes TX mágneses gyűrűvel	50	Kis méretű tárolótáska	5054905253547



VEGYES FÚRÓ ÉS CSAVAROZÓ KÉSZLETEK STANLEY

VEGYES FÚRÓ- ÉS CSAVARHÚZÓ KÉSZLETEK

KÓD	CSOM. MENNY.	LEÍRÁS	
	76	5 × Vezetőhegyes fúrószerű 3, 4, 5, 6, & 8 mm 10 × HSS-TiN fúrószerű 1.5-4.5 mm 0.5 mm-ként növekedve, 5, 6 & 8 mm 5 × Falazatfúró szár 4, 5, 6, 7 & 8 mm 7 × Dugókulcs 4, 6, 7, 8, 9, 10 & 11 mm 37 × 25 mm Csavarhúzó bit 3 × Ph1, Ph2, Ph3 3 × Pz1, Pz2, Pz3 2 × SI4, SI6, 1xSI7 2 × Csillag 15, 20, 25, 30 2 × Hex 3, 4, 5 10 × 50 mm Csavarhúzó bit 1 × Ph1, Ph2, Ph3 1 × Pz1, Pz2, Pz3 1 × SI4, SI6 1 × Csillag 20, 25 1 × Mágneses bittartó 25 mm-es bitekhez 1 × Süllyesztőfúró	5035048545256
	50	6 × Vezetőhegyes fúrószerű 2 × 3 mm 1 × 4, 5, 6, 8 mm 6 × Falazatfúró szár 4, 5, 6, 7, 8 & 10mm 9 × HSS-TiN 1.5 × 2, 2, 2.5, 3, 3.5, 4, 5, 6 mm 20 × 25 mm csavarhúzó bit 1 × Ph1, Ph3 2 × Ph2 2 × Pz1, Pz2 1 × Pz3 1 × SI4, SI6, SI7.2 1 × Csillag 15, 20, 25, 30 1 × Hex 3, 4, 5, 6 6 × aljzat 4, 5, 6, 7, 8 & 10mm 1 × aljzat adapter 1 × Mágneses bittartó 25 mm-es bitekhez 1 × Süllyesztőfúró	5035048545263
	100	13 × Vezetőhegyes fúrószerű 2 × 3 & 5 mm 1 × 3.5, 4, 4.5, 5.5, 6, 6.5, 7, 7.5 & 8 mm 13 × HSS-TiN fúrószerű 2 × 3 & 5 mm 1 × 1.5, 2.5, 3.5, 4, 4.5, 5, 5.5 6 & 7 mm 5 × Falazatfúró szár 3, 5, 6, 8 & 10 mm 25 mm – 7 × Dugókulcs 2 × 5mm 1 × 5, 6, 8, 10, 11, 12 & 13 mm 25 mm – 3 × Ph1, 5 × Ph2, 2 × Ph3 25 mm – 2 × Pz1, 5 × Pz2, 2 × Pz3 25 mm – 2 × SI4, 4 × SI6 & 3 × SI7.2 25 mm – 2 × Csillag 10, 2 × Csillag 15 3 × Csillag 20, 1 × Csillag 25, 27, 30 25 mm – 2 × négyzet 1 & 2 50 mm – 1 × Ph1, Ph3 2 × Ph2 50 mm – 1 × Pz1 x2, Pz2 × 2, Pz3 50 mm – 1 × Csillag 10, 15, 20 × 2 Mágneses bittartó 25 mm-es bitekhez Süllyesztőfúró Koronafúró túske Koronafúró fához 32, 38, 44 & 54 mm	5035048545270
	31	5 × Vezetőhegyes fúrószerű 3–8 mm 4 × Falazatfúró szár 5–7 mm 8 × HSS-TiN 1.5–3.5 mm 0.5 mm-ként növekedve, 4, 5, & 6 mm 10 × 25 mm csavarhúzó bit 1 × Ph1, 2 × Ph2 1 × Pz 1, 2 × Pz2 1 × Csillag 15, 25 2 × Csillag 20 2 × 50 mm Csavarhúzó bit 1 × Ph2 1 × SI6 1 × Mágneses bittartó 25 mm csavarhúzó bit 1 × süllyesztőfúró	5035048545409
	37	HSS 2, 3, 4 mm Falazatfúró szár 4, 5, 6 mm Fafúró 6, 8 mm SI 4, 6 mm Ph 1, 2, 3 mm Pz 1, 2, 3 mm 50 mm Pz 1, 2 × 2, 3 mm Ph 1, 2 × 2, 3 mm T 9, 15, 20, 25, 30 Hex 3, 4, 5, 6 mm SI4, 6, 7.2 mm 25 mm Mágneses bittartó Ph1, 2 × 2, 3 mm	5035048377314

VEGYES FÚRÓ ÉS CSAVAROZÓ KÉSZLETEK

STANLEY FATMAX

VEGYES FÚRÓ- ÉS CSAVARHÚZÓ KÉSZLETEK

KÓD	CSOM. MENNY.	LEÍRÁS	
STA88540-XJ	31	5 × Vezetőhegyes fúrószár 3–8 mm 4 × Falazatfúró szár 5–8 mm 8 × HSS-TiN 1.5-3.5 mm 0.5 mm-ként növekedve, 4,5, & 6mm 10 × 25 mm csavarhúzó bit (S2) 1 × Ph1, 2 × Ph2 1 × Pz1, 2 × Pz2 1 × Csillag 15, 25 2 × Csillag 20 2 × 50 mm csavarhúzó bit (S2) 1 × Ph2 1 × S16 1 × Mágneses bittartó 25 mm-es bitekhez 1 × Sülyesztőfúró	5035048545225
STA88542-XJ	50	5 × Vezetőhegyes fúrószár 3, 4, 5, 6, & 8 mm 5 × Falazatfúró szár 4, 5, 6, 7 & 8 mm 8 × HSS-TiN 1.5-3.5 mm 0.5 mm-ként növekedve, 4,5, & 6 mm 30 × 25 mm csavarhúzó bit (S2) 2 × Ph1, Ph3 4 × Ph2, 2 × Pz1, Pz3 4 × Pz2 1 × S14, S16 2 × S17.2 2 × Star 15, 25 1 × Star 20, 30 1 × Hex 3,4,5,6 1 × Mágneses bittartó 25 mm-es bitekhez 1 × Sülyesztőfúró	5035048545232



TERMÉKKÓDOK

KÓD	Old.	KÓD	Old.	KÓD	Old.	KÓD	Old.	KÓD	Old.	KÓD	Old.	KÓD	Old.
FMST1-71967	3	STST1-75521	16	FMST1-80146	28	0-33-728	47	0-34-295	54	XTHHT1-42135	61	1-47-804	70
FMST1-71966	3	STST82976-1	16	1-93-951	28	0-33-811	47	0-34-296	54	XTHHT1-42139	61	1-47-917	70
FMST1-71968	3	STST1-75772	16	FMST1-80148	28	FMHT0-33856	47	0-34-297	54	1-43-553	61	1-47-919	70
FMST1-71969	3	STST1-75514	16	FMST82706-1	28	MHT1-33856	47	2-34-814	54	1-43-555	61	STHT1-72997	70
FMST82967-1	4	STST1-75517	16	FMST1-80149	29	STHT37230-0	47	2-34-824	54	1-43-557	61	STHT1-72998	70
FMST1-75796	4	STST1-75520	16	FMST1-80144	29	STHT37231-0	47	2-34-772	54	1-43-554	61	1-03-850	70
FMST1-71971	4	1-92-734	16	1-79-215	29	STHT37232-0	47	2-34-775	54	1-43-556	61	1-03-851	70
FMST1-75794	4	1-94-738	16	1-95-611	29	STHT37233-0	47	2-34-777	54	1-43-558	61	1-45-685	71
FMST1-71981	5	FMST1-73601	17	STST83307-1	30	0-33-514	47	2-34-792	54	1-42-311	62	1-45-686	71
FMST82721-1	5	1-94-850	17	STST1-72335	30	1-33-514	47	2-34-795	54	1-42-312	62	1-45-687	71
FMST17626-1	5	1-93-278	17	1-93-330	30	0-33-527	47	0-35-458	55	1-42-313	62	1-45-530	71
FMST17627-1	5	FMST1-75531	17	1-97-515	30	1-33-527	47	0-35-229	55	1-42-314	62	1-45-013	71
FMST17624-1	6	1-92-978	18	1-93-601	31	0-33-532	47	1-35-522	55	1-42-315	62	1-35-603	71
FMST17870-1	6	1-92-978	18	1-93-329	31	0-33-522	48	1-35-524	55	1-42-316	62	2-46-017	72
FMST1-75753	6	STST1-80150	18	1-96-183	31	1-33-522	48	1-35-536	55	1-42-421	62	0-46-825	72
FMST1-80103	6	FMST81077-1	19	1-96-193	31	0-33-552	48	0-43-616	58	1-42-422	62	0-46-529	72
FMST75753-9	7	1-97-518	19	STST1-73615	32	0-33-238	48	0-43-624	58	1-42-423	62	0-46-535	72
FMST1-80107	7	1-97-517	19	STST1-70718	32	1-33-238	48	0-43-636	58	1-42-251	62	2-47-064	72
FMST1-71972	7	1-97-521	20	1-96-182	32	0-33-194	48	0-43-648	58	1-42-252	62	0-10-819	80
FMST1-72365	7	1-97-519	20	FMST1-71181	32	1-33-194	48	0-43-672	58	1-42-253	62	2-10-122	80
FMST1-72363	8	FMST1-75781	20	FMST82961-1	33	0-33-191	48	0-43-681	58	1-42-254	62	FMHT0-10288	80
FMST1-75530	8	FMST1-75779	20	FMST82962-1	33	1-33-191	48	0-43-617	58	0-42-087	62	0-10-778	80
FMST1-71943	8	MST1-72378	20	FMST82959-1	33	0-33-195	48	0-43-625	58	0-42-063	63	0-10-788	81
FMST1-72383	8	STST1-75540	21	FMST82960-1	33	1-33-195	48	0-43-637	58	0-42-065	63	STHT10479-0	81
1-95-622	9	1-94-745	21	STST1-80113	34	0-33-198	48	0-43-649	58	0-42-086	63	0-10-237	81
1-95-621	9	1-97-483	21	STST1-80114	34	1-33-198	48	0-43-679	58	0-47-720	63	STHT10430-0	81
1-94-210	9	STST1-70720	21	STST1-80116	34	0-33-442	48	1-43-524	58	0-42-127	63	2-10-099	82
STST83319-1	10	STST1-71197	22	STST1-80117	34	1-33-442	48	1-43-536	58	1-42-799	63	1-10-099	82
1-79-206	10	STST81679-1	22	STST1-80118	35	0-33-158	48	1-43-548	58	1-42-802	63	0-10-088	82
STST1-79231	10	STST81680-1	22	STST1-80119	35	0-33-526	48	1-43-572	58	1-42-804	63	0-10-789	82
1-70-326	11	STST81681-1	22	1-96-179	35	0-33-531	48	1-43-525	59	0-42-323	64	0-10-818	82
STST1-80151	11	STST1-71963	22	1-96-178	35	0-33-218	49	1-43-537	59	0-42-130	64	2-10-550	83
1-93-968	11	STST40710-1	22	1-96-181	35	1-33-218	49	1-43-549	59	XHTH0-42495	64	1-10-550	83
1-95-615	12	STST40711-1	22	STST82602-1	37	1-33-041	49	FMHT42554-1	59	0-43-511	64	0-10-780	83
1-95-616	12	STST40712-1	22	STST82610-1	37	0-33-932	49	FMHT42447-1	59	0-42-465	64	2-10-199	83
1-95-617	12	1-93-978	23	STST82611-1	37	STHT36802-0	49	FMHT42559-1	59	0-42-294	65	1-10-199	83
1-95-829	12	1-97-525	23	STST82603-1	37	STHT36803-0	49	FMHT42561-1	59	0-43-603	65	STHT10432-0	83
1-95-612	12	1-93-980	23	STST82605-1	38	STHT36804-0	49	STHT1-43102	59	0-43-609	65	0-10-825	84
1-95-613	12	1-97-524	23	STST82606-1	38	0-30-687	49	STHT1-43103	59	1-42-262	65	STHT10424-0	84
1-95-614	12	1-93-981	23	STST82607-1	38	1-30-687	49	STHT1-43104	59	0-47-314	66	0-11-800	84
FMST1-75761	12	STST82737-1	23	STST82608-1	38	0-30-697	49	STHT1-43105	59	0-47-315	66	2-11-800	84
1-94-749	13	STST82740-1	23	STST82609-1	38	1-30-697	49	STHT1-43106	59	0-47-312	66	8-11-800	84
1-93-935	13	STST82743-1	23	STST82604-1	39	0-30-657	49	STHT1-43107	59	0-47-322	66	0-11-700	84
FMST1-71219	13	STST82746-1	23	STST82614-1	39	1-30-657	49	STHT1-43108	59	0-47-316	66	2-11-700	84
STST1-70317	13	STST82736-1	23	STST82615-1	39	0-30-686	50	STHT1-43109	59	1-47-324	67	4-11-700	84
1-97-514	13	STST82739-1	23	STST82616-1	39	0-30-696	50	STHT1-43110	60	1-47-329	67	1-11-700	84
FMST81083-1	13	STST82742-1	23	STST82612-1	39	0-30-656	50	STHT1-43111	60	0-03-804	67	0-11-911	85
1-70-316	14	STST82745-1	23	STST82613-1	40	1-30-299	50	STHT1-43112	60	0-47-160	67	2-11-911	85
1-97-510	14	STST83800-1	24	STST82617-1	40	0-32-189	50	STHT1-43114	60	0-47-480	67	1-11-911	85
FMST1-75792	14	FMST1-75672	24	STST22000-1	40	0-32-109	50	STHT1-43115	60	0-47-488	67	2-11-921	85
FMST1-75791	14	STST83492-1	24	STST97957-1	41	0-32-100	51	STHT1-43117	60	0-47-681	68	6-11-921	85
1-79-216	14	1-92-980	24	STST97598-1	41	0-32-125	51	0-42-072	60	0-47-460	68	1-11-921	85
1-79-217	14	FMST1-75763	25	STST98182-1	41	1-32-125	51	0-42-073	60	0-47-465	68	4-11-921	85
1-79-218	14	1-97-475	25	STST97599-1	42	0-39-055	51	0-42-074	60	0-47-100	68	1-11-916	85
STST1-71962	15	STST81337-1	25	STST97595-1	42	1-34-477	53	0-42-076	60	0-47-440	69	6-11-916	85
1-92-064	15	STST1-70355	25	STST97998-1	42	1-34-478	53	1-42-919	60	0-47-443	69	2-11-983	85
1-92-065	15	FMST1-80147	26	FMHT33100-0	46	1-34-734	53	1-42-920	60	STHT0-47147	69	1-11-983	85
1-92-066	15	FMST1-73607	26	FMHT33102-0	46	1-34-737	53	1-42-921	60	STHT0-47244	69	1-11-802	85
1-92-067	15	FMST1-70719	26	FMHT33005-0	46	0-34-406	53	1-42-922	60	0-47-101	69	6-11-802	85
STST83397-1	15	FMST1-70749	26	XHTH0-33671	46	0-34-102	53	1-42-923	60	9-47-821	69	1-11-967	86
STST75785-1	15	FMST1-71180	27	XHTH0-33501	46	0-34-105	53	XTHHT1-42131	61	9-47-822	69	0-11-952	86
STST75787-1	15	1-94-231	27	FMHT0-33864	46	0-34-108	53	XTHHT1-42134	61	1-47-403	70	1-11-952	86
STST1-75515	16	1-79-213	27	FMHT0-33868	46	0-34-133	53	XTHHT1-42138	61	1-47-404	70	0-11-980	86
STST1-75518	16	1-93-950	27	0-33-720	47	0-34-134	53	XTHHT1-42132	61	1-47-803	70	STHT10355-1	86

KÓD	Old.	KÓD	Old.	KÓD	Old.	KÓD	Old.	KÓD	Old.	KÓD	Old.	KÓD	Old.
STHT10356-0	87	2-10-150	97	1-20-800	105	0-16-881	113	0-65-400	119	STHT0-62686	127	1-13-901	136
FMHT10358-0	87	0-11-300	97	1-20-809	105	0-16-882	113	0-65-404	119	STHT0-62629	127	1-13-902	136
FMHT10375-1	87	1-11-300	97	1-19-212	105	2-16-883	113	0-65-410	120	STHT0-62633	127	1-13-903	136
FMHT10373-0	87	STHT0-73872	98	1-20-112	105	2-16-885	113	0-65-411	120	STHT0-62634	127	1-13-904	137
FMHT10369-0	87	0-10-590	98	1-20-600	105	0-16-535	114	0-65-412	120	STHT16146-0	128	1-13-905	137
FMHT10370-0	88	0-10-401	98	1-19-800	105	0-16-537	114	0-65-413	118	STHT16148-0	128	1-13-906	137
FMHT10365-0	88	0-10-601	98	1-12-136	106	0-16-539	114	0-65-414	118	STHT16149-0	128	1-13-907	137
FMHT10367-0	88	1-10-601	98	1-12-137	106	0-16-540	114	0-65-415	118	STHT16150-0	128	FMHT62692-0	138
0-10-242	88	0-10-598	98	1-12-003	106	0-16-542	114	0-65-416	118	STHT16147-0	128	FMHT0-62689	138
0-10-189	89	0-11-221	98	1-12-004	106	0-16-547	114	0-65-417	118	STHT16151-0	128	FMHT0-62691	138
1-10-189	89	1-11-221	98	1-12-005	106	0-16-545	114	0-65-418	118	STHT16152-0	128	FMHT0-62688	138
STHT0-10193	89	0-11-411	99	1-12-006	107	0-16-548	114	0-65-419	120	STHT16195-0	128	FMHT0-62690	139
0-10-243	89	0-84-519	99	1-12-007	107	0-16-549	114	FMHT0-62649	120	STHT16153-0	128	0-66-357	139
0-10-244	89	FMHT0-72414	99	1-12-203	107	0-16-551	114	FMHT0-62648	120	STHT16155-0	128	0-66-358	139
0-10-245	89	STHT0-28111	99	1-12-204	107	0-16-554	114	0-65-319	121	STHT16158-0	128	66-344M	139
2-11-987	90	STHT0-71028	99	1-12-205	107	0-16-558	114	0-65-335	121	STHT16159-0	128	0-68-010	140
STHT0-10194	90	FMHT0-10312	100	1-12-100	107	0-16-128	114	0-65-336	121	STHT16154-0	129	STHT0-62574	140
STHT0-10192	90	FMHT0-10311	100	1-12-033	107	0-16-129	114	0-65-337	121	STHT16157-0	129	STHT0-70885	140
STHT0-11941	90	0-10-813	100	1-12-034	107	2-16-382	114	0-62-571	121	STHT16161-0	129	0-54-925	140
0-10-028	90	0-10-253	100	1-12-078	108	2-16-383	114	0-65-338	121	STHT16162-0	129	0-79-153	141
0-10-820	91	0-10-232	100	0-12-105	108	2-16-384	114	0-65-339	121	STHT16163-0	129	0-63-022	141
0-10-486	91	STHT20366-1	101	0-12-378	108	2-16-385	114	0-65-408	121	STHT16164-0	129	0-63-038	141
FMHT10330-0	91	STHT20367-1	101	0-12-313	108	2-16-386	114	0-65-409	121	STHT16196-0	129	1-68-945	142
0-10-431	91	STHT20368-1	101	0-12-315	108	2-16-388	114	0-65-204	121	STHT16177-0	129	1-68-949	142
0-10-425	92	STHT20369-1	101	0-12-134	108	2-16-389	114	0-65-206	121	STHT16178-0	129	1-68-953	142
1-10-425	92	STHT20370-1	101	0-12-202	109	2-16-390	114	0-65-207	121	STHT16179-0	129	0-68-946	142
STHT0-11825	92	STHT20371-1	101	1-12-020	109	2-16-391	114	0-65-209	121	STHT16180-0	129	1-68-942	142
STHT3-11825	92	STHT20372-1	101	1-12-060	109	2-16-392	114	0-65-224	121	STHT16181-0	129	1-68-946	142
0-11-725	92	STHT20348-1	101	1-12-220	109	2-16-393	114	0-65-316	121	STHT16182-0	129	1-68-950	142
2-11-725	92	STHT20354-1	101	1-12-116	109	2-16-394	114	0-65-317	121	STHT16165-0	130	3-68-946	142
3-11-725	92	STHT20350-1	101	1-12-102	110	2-16-395	114	0-65-406	121	STHT16166-0	130	1-68-947	142
0-11-325	92	STHT1-20352	101	0-12-504	110	2-16-396	114	0-65-407	121	STHT16167-0	130	0-68-842	142
1-11-325	92	STHT20349-1	101	0-12-508	110	5-21-122	115	0-65-340	122	STHT16168-0	130	1-68-842	142
FMHT10592-0	93	STHT20355-1	101	0-12-330	110	5-21-296	115	0-65-395	122	STHT16169-0	131	1-68-843	142
FMHT10594-0	93	STHT20351-1	101	1-12-151	110	5-21-295	115	0-65-396	122	2-65-005	131	1-68-845	142
0-10-481	93	STHT1-20353	101	1-12-152	110	5-21-297	115	0-65-397	122	2-65-014	131	1-68-784	142
1-10-481	93	2-15-281	101	0-16-050	110	5-21-399	115	0-65-398	122	1-66-039	131	1-68-786	142
FMHT10338-0	93	2-15-283	101	STHT0-16139	110	5-21-103	116	0-65-399	122	STHT0-60389	132	1-68-926	142
FMHT10329-0	94	2-15-288	101	0-16-251	112	5-21-102	116	FMHT65380-0	122	STHT1-60389	132	1-68-992	143
0-10-421	94	2-15-289	101	0-16-252	112	5-21-104	116	FMHT65381-0	122	STHT0-60413	132	3-68-729	143
8-10-421	94	2-15-594	102	0-16-253	112	5-21-115	116	FMHT65382-0	122	STHT1-60413	132	0-68-732	143
STHT10270-0	94	2-15-595	102	0-16-254	112	5-21-293	116	FMHT65383-0	122	STHT0-60401	132	1-68-732	143
STHT10266-0	94	2-15-599	102	0-16-255	112	5-21-393	116	FMHT65384-0	122	STHT0-60273	132	1-68-733	143
STHT10266-1	94	2-15-244	102	0-16-256	112	5-21-398	116	FMHT65385-0	122	STHT0-60274	132	1-68-724	143
0-10-418	95	2-20-037	102	0-16-257	112	5-21-299	116	FMHT65386-0	122	STHT1-60274	132	1-68-734	143
1-10-418	95	2-20-151	102	0-16-258	112	5-21-508	116	0-65-490	122	STHT0-60276	132	1-68-735	143
STHT10268-0	95	1-15-441	102	0-16-259	112	5-21-291	116	0-65-491	122	STHT1-60276	132	1-68-737	143
STHT10268-1	95	2-17-199	102	0-16-260	112	5-21-515	116	FMHT0-62619	123	STHT0-60275	132	1-68-738	143
0-10-018	95	2-17-202	102	0-16-261	112	0-65-478	119	FMHT0-62620	123	STHT1-60275	132	1-68-739	143
1-10-018	95	2-17-204	103	0-16-262	112	0-65-479	119	FMHT0-62621	123	STHT0-60358	133	1-02-715	143
0-10-151	95	2-17-205	103	0-16-263	112	0-65-016	119	FMHT0-62622	123	STHT1-60358	133	2-84-183	144
1-10-151	95	2-17-206	103	0-16-264	112	0-65-481	119	FMHT0-62624	123	STHT0-60378	133	2-84-184	144
STHT10151-2	95	0-15-252	103	0-16-265	112	0-65-098	119	0-65-440	123	STHT1-60378	133	2-84-179	144
STHT0-11818	96	0-20-092	103	0-16-266	112	0-65-482	119	0-65-099	123	STHT0-60280	133	2-84-302	144
STHT2-11818	96	0-15-106	104	0-16-267	112	0-65-483	119	0-65-428	124	STHT1-60280	133	2-84-181	144
STHT8-11818	96	0-15-061	104	2-16-270	112	0-65-141	119	0-65-492	124	STHT0-60308	133	1-84-182	144
0-11-718	96	STHT0-20128	104	2-16-271	112	0-65-137	119	0-65-438	124	STHT1-60308	133	FMHT0-83231	144
2-11-718	96	STHT0-20129	104	FMHT16693-0	112	0-65-138	119	0-65-443	124	STHT0-60335	133	FMHT0-83232	144
1-11-718	96	1-15-379	104	FMHT0-16067	113	0-65-139	119	0-65-441	124	STHT1-60335	133	FMHT0-83233	144
3-11-718	96	1-15-368	104	0-16-870	113	0-65-143	119	0-65-425	125	STHT0-60329	133	FMHT0-83234	145
0-11-301	96	1-15-403	104	0-16-871	113	0-65-006	119	0-65-437	125	STHT1-60329	133	FMHT0-83235	145
1-11-301	96	1-20-447	104	0-16-872	113	0-64-978	119	FMHT0-62626	125	STHT0-60208	133	FMHT0-83211	145
3-11-301	96	1-20-437	104	0-16-873	113	0-65-008	119	FMHT0-62627	125	STHT0-60209	134	FMHT0-83236	145
0-11-219	96	1-15-382	104	0-16-874	113	0-64-979	119	FMHT65387-0	125	STHT0-60210	134	FMHT0-83237	145
0-10-475	96	1-15-385	104	0-16-875	113	0-64-983	119	FMHT62573-0	126	STHT0-60211	134	FMHT0-83238	145
0-10-411	97	1-15-388	104	0-16-876	113	0-64-984	119	FMHT65439-0	126	STHT0-60212	134	FMHT0-83239	145
0-10-409	97	1-15-439	104	0-16-877	113	0-65-017	119	FMHT65426-0	126	STHT0-62141	135	FMHT0-83213	145
0-10-095	97	1-15-446	104	0-16-878	113	0-65-093	119	FMHT66426-0	126	STHT0-62143	135	FMHT0-83240	145
0-10-150	97	1-15-448	104	0-16-879	113	0-65-094	119	STHT0-62630	126	STHT0-62113	135	FMHT0-83241	145
1-10-150	97	1-51-030	105	0-16-880	113	0-65-096	119	STHT0-62631	127	STHT0-66121	136	FMHT0-83242	145

KÓD	Old.	KÓD	Old.	KÓD	Old.	KÓD	Old.	KÓD	Old.	KÓD	Old.	KÓD	Old.
FMHT0-83244	145	4-18-288	154	1-PAA48T	162	0-28-510	171	FMMT17300-0	185	STMT86109-0	188	FMMT13031-0	192
FMHT0-83245	145	4-18-289	154	1-PAA52T	162	1-11-515	171	FMMT17337-0	185	STMT86112-0	188	FMMT13032-0	192
FMHT0-83246	145	4-18-290	154	1-PAA54T	162	0-28-616	172	FMMT17338-0	185	STMT86114-0	188	FMMT13033-0	192
FMHT0-83247	145	4-18-291	154	1-PAA58T	162	0-28-617	172	FMMT17339-0	185	STMT86094-0	188	FMMT13034-0	192
FMHT83006-0	146	4-18-298	154	1-PAA62T	162	0-28-619	172	FMMT17523-0	185	STMT86095-0	188	FMMT13035-0	192
FMHT83007-0	146	4-18-292	154	1-PAA64T	162	0-28-631	172	FMMT17963-0	185	STMT86096-0	188	FMMT13036-0	192
FMHT83008-0	146	4-18-294	154	1-PAA66T	162	0-28-290	172	FMMT17964-0	185	STMT86097-0	188	FMMT13037-0	192
0-83-033	146	4-18-297	155	6-CT-10X	162	0-28-292	172	FMMT17965-0	185	STMT86098-0	188	FMMT13038-0	192
0-83-034	146	4-18-299	155	6-TR35	162	STHT0-14102	172	FMMT17966-0	185	STMT86099-0	188	FMMT13039-0	192
0-83-035	146	4-18-226	155	6-TR40	162	0-14-040	172	FMMT17225-0	185	STMT86100-0	188	FMMT13040-0	192
STHT0-83199	146	4-18-236	155	6-TR45	163	2-14-053	172	FMMT17226-0	185	STMT86116-0	188	FMMT13041-0	192
STHT0-83200	146	4-18-327	155	STHT6-70410	163	2-14-054	172	FMMT25130-0	185	STMT86289-0	188	FMMT13042-0	192
STHT0-83094	146	4-18-328	155	FMHT6-70411	163	STMT98109-1	175	FMMT25131-0	185	STMT88941-0	188	FMMT13062-0	193
9-83-079	147	4-18-329	156	FMHT0-80550	163	STST74306-1	176	FMMT18011-0	185	STMT88942-0	188	FMMT13065-0	193
9-83-080	147	4-18-330	156	FMHT6-70868	164	STMT1-74179	176	FMMT18013-0	185	STMT86206-0	189	FMMT13066-0	193
0-83-100	147	4-18-331	156	6-TR150L	164	STMT1-74173	176	FMMT17208-0	186	STMT86207-0	189	FMMT13067-0	193
0-83-121	147	4-18-332	156	6-TR350	164	STMT1-74174	176	FMMT17209-0	186	STMT86211-0	189	FMMT13068-0	193
0-83-122	147	4-18-333	156	FMHT0-80551	164	STMT1-74180	177	FMMT17210-0	186	STMT86250-0	189	FMMT13069-0	193
1-83-065	148	1-51-937	157	6-TR110	165	STMT1-74175	177	FMMT17211-0	186	STMT86303-0	189	FMMT13070-0	193
1-83-066	148	1-51-031	157	6-TR150HL	165	STMT1-74176	177	FMMT17212-0	186	STMT86305-0	189	FMMT13071-0	193
1-83-067	148	1-54-712	157	0-TR250	165	STMT1-74178	177	FMMT17213-0	186	STMT86306-0	189	FMMT13072-0	193
1-83-068	148	1-54-724	157	FMHT6-75934	165	STMT1-74181	178	FMMT17214-0	186	STMT86307-0	189	FMMT13073-0	193
0-83-179	148	STHT0-51906	157	STHT6-70414	166	STMT1-74182	178	FMMT17215-0	186	STMT86308-0	189	FMMT13074-0	193
1-83-069	148	STHT0-51907	157	6-TRE650	166	FMMT19101-0	178	FMMT17216-0	186	STMT86309-0	189	FMMT13077-0	193
0-22-486	149	STHT0-51908	157	6-TRE550	166	FMMT98101-0	179	FMMT17217-0	186	STMT86310-0	189	FMMT13081-0	193
0-22-441	149	STHT0-51909	157	6-PHT150	166	FMMT98103-1	179	FMMT17218-0	186	STMT86311-0	189	FMMT13082-0	193
0-22-450	149	STHT0-51910	157	1-TRA204-5T	167	FMMT82826-1	179	FMMT17219-0	186	STMT86312-0	189	FMMT13083-0	193
0-22-451	149	STHT0-51911	158	1-TRA205-5T	167	FMMT82827-1	180	FMMT17220-0	186	STMT86313-0	189	FMMT13084-0	193
0-22-499	149	STHT0-54123	158	1-TRA206-5T	167	FMMT82683-1	180	FMMT17221-0	186	STMT86314-0	189	FMMT13085-0	193
0-22-442	149	1-54-638	158	1-TRA202T	167	FMMT82684-1	180	FMMT17222-0	186	STMT86315-0	189	FMMT13086-0	193
0-22-443	149	1-54-641	158	1-TRA204T	167	FMMT82685-1	180	FMMT17223-0	186	STMT86316-0	189	FMMT13087-0	193
0-22-496	149	1-54-642	158	1-TRA205T	167	STMT17379-1	181	FMMT17224-0	186	STMT86317-0	189	FMMT13088-0	193
0-22-444	149	1-54-643	158	1-TRA206T	167	STMT82831-1	181	FMMT25123-0	186	STMT88930-0	189	FMMT13089-0	193
0-22-491	149	1-51-171	158	1-TRA208T	167	STMT82832-1	181	FMMT25122-0	186	STMT86407-0	189	FMMT13094-0	193
0-22-492	149	1-51-172	158	1-TRA209T	167	STMT82672-0	181	FMMT17999-0	186	STMT86411-0	190	FMMT13095-0	193
0-22-494	149	1-51-173	158	1-TRA704T	167	STMT82828-1	182	FMMT17967-0	186	STMT88993-0	190	FMMT13096-0	193
0-22-501	149	1-51-174	158	1-TRA705T	167	STMT82829-1	182	FMMT17968-0	186	STMT88994-0	190	FMMT13097-0	193
0-22-455	149	1-51-175	158	1-TRA706T	167	STMT82830-1	182	FMMT17227-0	187	STMT86508-0	190	FMMT13098-0	193
0-22-456	149	1-51-178	158	1-TRA708T	167	FMMT82679-0	182	FMMT17228-0	187	STMT86509-0	190	FMMT13109-0	193
0-22-458	149	STHT0-54126	158	1-TRA709T	167	FMMT82680-0	182	FMMT17229-0	187	STMT86510-0	190	FMMT13111-0	193
0-22-460	150	STHT0-54127	158	1-SWK-BN375T	167	FMMT82681-0	182	FMMT17230-0	187	STMT86511-0	190	FMMT13112-0	193
0-22-461	150	STHT0-54128	158	1-SWK-BN050T	167	0-94-606	183	FMMT17231-0	187	STMT86512-0	190	FMMT13113-0	193
0-22-462	150	1-54-051	159	1-SWK-BN0625T	167	STMT82666-0	183	FMMT17232-0	187	STMT86513-0	190	FMMT13115-0	193
0-22-487	150	1-54-052	159	1-SWKBN075T	167	STMT82670-0	183	FMMT17233-0	187	STMT86514-0	190	STMT95908-0	194
0-22-488	150	1-54-053	159	1-SWKBN100T	167	STMT82671-0	183	FMMT17234-0	187	STMT86515-0	190	STMT95787-0	194
0-22-445	150	1-57-053	159	1-SWKBN1187T	167	FMMT82676-0	183	FMMT17235-0	187	STMT88738-0	190	STMT95788-0	194
0-22-464	150	1-51-104	159	1-CT106T	167	FMMT82677-0	183	FMMT17236-0	187	STMT86517-0	190	STMT95789-0	194
0-22-500	150	1-57-530	159	1-CT108T	167	FMMT82678-0	183	FMMT17237-0	187	STMT86518-0	190	STMT95790-0	194
0-22-465	151	1-57-531	159	1-CT109T	167	STMT82663-0	183	FMMT17238-0	187	STMT86519-0	190	STMT95791-0	194
0-22-467	151	1-57-532	159	1-CT305T	168	STMT82664-0	183	FMMT17239-0	187	STMT86520-0	190	STMT95792-0	194
0-22-469	151	1-57-533	159	1-CT306T	168	STMT82665-0	183	FMMT17240-0	187	STMT86521-0	190	STMT95909-0	194
0-22-471	151	1-57-534	159	1-CT308T	168	FMMT25125-0	184	FMMT17241-0	187	STMT86522-0	190	STMT95910-0	194
0-22-473	151	1-57-550	159	6-GR15	168	FMMT25126-0	184	FMMT17242-0	187	STMT86523-0	190	STMT95793-0	194
0-22-475	151	1-57-552	159	STHT6-70417	168	FMMT18008-0	184	FMMT17243-0	187	STMT86524-0	190	STMT95911-0	194
0-22-477	151	FMHT1-56010	160	6-GR25	168	FMMT18007-0	184	FMMT17244-0	187	STMT86527-0	190	STMT95912-0	194
1-55-515	152	FMHT1-56011	160	STHT6-70416	168	FMMT17185-0	184	FMMT17245-0	187	STMT86530-0	190	STMT89908-0	194
1-55-525	152	0-58-111	160	FMHT6-70418	169	FMMT17186-0	184	FMMT17246-0	187	STMT86532-0	190	STMT89909-0	194
1-55-526	152	0-58-112	160	FMHT6-70418	169	FMMT17187-0	184	FMMT17247-0	187	FMMT82844-0	191	STMT89910-0	194
FMHT1-55009	152	0-58-113	160	1-GS10DT	169	FMMT17190-0	184	STMT86006-0	187	FMMT82845-0	191	STMT89911-0	194
FMHT1-55008	152	0-58-114	160	1-GS15DT	169	FMMT17191-0	184	STMT86007-0	187	FMMT82848-0	191	STMT89912-0	194
FMHT1-55010	152	0-58-911	160	1-GS20DT	169	FMMT17192-0	184	STMT86011-0	187	FMMT82849-0	191	STMT89913-0	194
1-55-513	153	0-58-912	160	1-GS25DT	169	FMMT17193-0	184	STMT13910-0	187	FMMT82900-0	191	STMT89914-0	194
0-55-114	153	0-58-913	160	STHT1-70430	169	FMMT17194-0	184	STMT86124-0	188	FMMT82901-0	191	STMT89915-0	194
0-55-116	153	0-58-930	160	STHT1-70432	169	FMMT17195-0	184	STMT86111-0	188	FMMT82902-0	191	STMT89916-0	194
0-55-117	153	0-58-120	160	0-28-206	171	FMMT17196-0	184	STMT86103-0	188	STMT82842-0	192	STMT89917-0	194
1-55-099	153	0-69-833	161	0-28-217	171	FMMT17197-0	184	STMT86104-0	188	STMT82843-0	192	STMT89918-0	194
1-55-119	153	6-MR55	161	0-28-211	171	FMMT17198-0	184	STMT86105-0	188	STMT82846-0	192	STMT89919-0	194
1-55-120	154	6-MR77	161	0-28-590	171	FMMT17207-0	184	STMT86106-0	188	STMT82847-0	192	4-91-444	194
4-18-286	154	6-MR100	161	4-98-020	171	FMMT17248-0	185	STMT86107-0	188	FMMT13029-0	192	4-87-988	194
4-18-287	154	1-PAA44T	162	0-28-500	171	FMMT17249-0	185	STMT86108-0	188	FMMT13030-0	192	4-87-989	194

KÓD	Old.	KÓD	Old.	KÓD	Old.	KÓD	Old.	KÓD	Old.	KÓD	Old.	KÓD	Old.
4-87-990	194	FMHT0-80516	204	1-17-751	214	STHT0-05799	226	STHT77611-0	250	SFMC650B-XJ	282	SFMCMW2651M-QW	309
2-86-685	195	FMHT0-80517	204	1-17-752	214	STHT0-05864	226	STHT1-77148	251	SFMC600M2K-QW	282	SFMCMW2651B-XJ	309
2-86-686	195	FMHT0-80523	205	1-17-753	214	STHT0-28000	226	1-77-164	251	SFMC600B-XJ	282	SFMCSTB933M-QW	310
2-86-687	195	FMHT0-80520	205	1-17-754	214	STHT0-28034	226	1-77-131	251	SFMC600B-XJ	282	SFMCSTB933B-XJ	310
2-86-688	195	FMHT0-80518	205	1-17-755	214	STHT0-28041	226	STHT77625-1	251	SFMC600B-XJ	282	SFMCST933M1-QW	310
2-86-689	195	FMHT0-80519	205	1-95-564	215	STHT0-26089	227	STHT77643-1	252	SFMC600B-XJ	282	SFMCST933B-XJ	310
2-86-690	195	FMHT0-80541	206	1-95-565	215	STHT0-05777	227	1-77-201	252	SFMC500M2K-QW	284	SFMCST933M1-QW	311
2-86-691	195	FMHT0-80524	206	1-95-566	215	STHT0-05622	227	1-77-022	252	SFMC500B-XJ	284	SFMCST855B-XJ	311
2-86-692	195	STHT0-74456	206	1-95-567	215	STHT0-05898	227	1-77-221	252	SFMCW220D1S-QW	284	SFMCST855B-XJ	311
2-86-693	195	STHT0-74454	206	0-70-447	215	STHT0-05899	227	1-77-184	253	SFMCW220B-XJ	284	SFMCST855B-XJ	311
2-86-694	195	STHT0-74367	206	0-70-448	215	STHT0-05900	227	1-77-161	253	SFMCW221D1S-QW	285	SFMCBL7M1-QW	312
2-86-695	195	STHT0-74362	206	0-70-450	215	STHT0-05867	228	06-TLM	253	SFMCW221B-XJ	285	SFMCBL7B-XJ	312
2-86-696	195	STHT0-74455	206	0-70-454	215	STHT2-28042	228	FMHT1-77435	253	SFMCW400B-XJ	285	SFMCPC93M1-QW	312
2-86-697	195	STHT0-75067	207	0-70-453	215	STHT2-28043	228	1-77-168	254	SFMCES10D2K-QW	286	SFMCPC93B-XJ	312
2-86-698	195	STHT0-74363	207	0-70-451	216	STHT1-05937	228	1-77-128	254	SFMCES10B-XJ	286	SFMCPS630M1-QW	313
2-87-602	195	STHT0-74364	207	0-70-452	216	STHT0-05927	228	1-77-170	254	SFMCES10D2K-QW	286	SFMCPS630B-XJ	313
2-87-604	195	STHT0-75068	207	0-15-211	217	STHT0-05928	228	STHT1-77368	254	SFMCES10B-XJ	286	SFMCPS620M1-QW	313
1-17-383	195	STHT0-74471	207	0-20-807	217	STHT0-05929	229	1-77-171	254	SFMCES10D2K-QW	287	SFMCPS620B-XJ	313
0-90-947	195	STHT0-75094	207	1-15-317	217	STHT0-05930	229	STHT1-77367	254	SFMCES10B-XJ	287	SFMCPP32M1-QW	314
0-90-948	195	STHT0-74361	208	0-15-218	217	STHT1-05932	229	1-77-245	255	SFMCES10D2K-QW	287	SFMCPP32B-XJ	314
0-90-949	195	0-84-000	208	3-15-905	217	STHT1-05894	230	1-77-160	255	SFMCES10B-XJ	287	SFMCST933M1-QW	314
0-90-950	195	0-84-001	208	0-20-108	218	STHT1-05878	230	1-77-108	256	SFMCES10D2K-QW	288	SFMCST933B-XJ	314
STHT13121-0	195	0-84-002	208	1-20-531	218	STHT1-16069	230	1-77-109	256	SFMCN16D2K-QW	288	SFMCST933M1-QW	314
STHT13122-0	195	0-84-003	208	1-20-110	218	STHT0-16131	230	1-77-174	256	SFMCN16B-XJ	288	SFMCST933B-XJ	314
STHT13123-0	195	0-84-004	208	1-15-122	218	0-15-556	230	1-77-176	256	SFMCV002B-XJ	288	SFMCST933M1-QW	315
STHT13156-0	195	0-84-009	208	1-15-245	218	0-20-556	231	STHT1-77140	258	SFMCV002B-QW	289	SFMCST933B-XJ	315
FMHT0-69048	196	0-84-006	209	FMHT0-20195	219	FMHT0-20559	231	STHT1-77142	258	SFMCBL01B-XJ	289	SFMCST933M1-QW	315
FMHT0-69049	196	0-84-007	209	FMHT2-20209	219	15-261	231	FMHT77165-0	259	SFMCES10B-XJ	289	SFMCST933B-XJ	315
1-13-929	196	0-84-008	209	1-15-558	219	15-273	231	STHT77100-0	259	SFMCES10D2K-QW	289	SFMCST933M1-QW	316
1-13-947	196	0-84-016	209	1-15-559	219	1-69-100	231	STHT77065-0	260	SFMCES10B-XJ	290	SFMCST933B-XJ	316
1-13-976	197	0-84-010	209	2-15-558	219	STHT1-57100	232	STHT1-77409	260	SFMCES10D2K-QW	290	SFMCST933M1-QW	316
0-89-904	197	0-84-294	210	1-15-906	219	STHT0-16137	232	STHT77666-0	260	SFMCES10B-XJ	290	SFMCST933B-XJ	316
0-95-935	197	0-84-645	210	1-15-907	219	STHT0-05926	232	STHT77587-0	261	SFMCES10D2K-QW	291	SFMCST933M1-QW	316
0-97-552	197	0-84-646	210	0-15-900	219	STHT1-05868	232	STHT77588-0	261	SFMCES10B-XJ	291	SFMCST933B-XJ	316
4-69-261	197	0-84-647	210	0-15-906	219	1-93-301	232	STHT0-77406	261	SFMCB24-QW	292	SFMCST933M1-QW	316
4-69-262	197	0-84-648	210	2-15-906	219	FMHT77448-1	237	FMHT0-77407	261	SFMCB14-QW	292	SFMCST933B-XJ	316
2-69-264	198	0-84-649	210	1-15-842	219	FMHT77447-1	237	0-77-030	262	SFMCB204-XJ	293	SFMCST933M1-QW	316
2-69-266	198	2-84-017	210	0-15-801	219	FMHT77449-1	238	FMHT82565-0	262	SFMCB202-XJ	293	SFMCST933B-XJ	316
4-69-263	198	2-84-301	210	0-15-842	219	FMHT77446-1	238	STHT0-77363	262	FMC021S2-QW	294	SFMCST933M1-QW	316
STMT69213-8	198	0-84-808	211	2-15-842	219	FMHT77652-0	239	FMHT0-77422	263	FMC011S2-QW	294	SFMCST933B-XJ	316
0-69-256	198	0-84-809	211	STHT80872-0	222	FMHT77653-0	239	STHT0-77365	263	FMC041S2-QW	295	SFMCST933M1-QW	316
2-69-265	199	0-84-810	211	STHT80880-0	222	FMHT1-74266	239	FMHT81509-0	264	FMC086L-XJ	295	SFMCST933B-XJ	316
0-69-251	199	0-84-811	211	STHT80878-1	222	1-77-133	239	0-95-112	264	FMEH1100K-QS	297	SFMCST933M1-QW	316
0-69-252	199	0-84-812	211	STHT80879-0	222	FMHT1-77356	240	1-95-154	264	FMEH850K-QS	297	SFMCST933B-XJ	316
0-69-253	199	0-84-813	211	STHT81574-0	222	FMHT1-77357	240	1-95-152	264	FMEH750K-QS	297	SFMCST933M1-QW	316
STHT0-70695	199	0-84-814	211	STHT81575-0	222	FMHT77617-1	241	FMHT81511-0	265	FME1250K-QS	298	SFMCST933B-XJ	316
FMHT0-75469	200	0-84-815	211	STHT81576-0	222	FMHT1-77416	241	FMHT81507-1	265	SFMEH210K-QS	298	SFMCST933M1-QW	316
FMHT0-75468	200	0-84-816	211	STHT81577-0	222	FMHT1-77413	242	SFMC900M22-QW	273	SFMEH200K-QS	298	SFMCST933B-XJ	316
FMHT0-70813	200	FMHT0-75409	212	STHT81578-0	222	FMHT77596-1	242	SFMC900B-XJ	273	SFMEH230K-QS	300	SFMCST933M1-QW	316
FMHT0-70814	200	FMHT0-74886	212	STHT81579-0	222	FMHT77598-1	243	SFMC0721M2K-QW	275	SFMEH220K-QS	300	SFMCST933B-XJ	316
FMHT0-70812	201	FMHT0-75467	212	STHT81580-0	222	FMHT1-77415	243	SFMC0721D2K-QW	275	FMEG232-QS	301	SFMCST933M1-QW	316
FMHT0-71851	201	FMHT0-74884	212	STHT81581-0	222	FMHT77597-1	244	SFMC0715D2K-QW	275	FMEG220K-QS	301	SFMCST933B-XJ	316
0-89-866	201	FMHT0-75438	212	STHT80888-0	223	FMHT1-77414	244	SFMC0711D22-QW	276	FMEG225VS-QS	301	SFMCST933M1-QW	316
0-89-867	201	FMHT0-74888	212	STHT81015-0	223	1-77-123	244	SFMC0720D2K-QW	276	FMEG210K-QS	302	SFMCST933B-XJ	316
0-89-868	201	FMHT0-75408	212	STHT81016-0	223	FMHT77595-1	245	SFMC0710C2K-QW	276	FMEG210-QS	302	SFMCST933M1-QW	316
0-89-858	201	FMHT0-74892	212	STHT81582-0	223	FMHT77586-1	245	SFMC0700C2K-QW	277	FME340K-QS	303	SFMCST933B-XJ	316
0-89-859	201	FMHT73755-0	213	STHT81583-0	223	FMHT77585-1	246	SFMC0750D2K-QW	277	FME630K-QS	303	SFMCST933M1-QW	316
0-89-860	202	FMHT73756-0	213	STHT80883-0	223	FMHT1-74267	246	SFMC0750B-XJ	277	FME301K-QS	303	SFMCST933B-XJ	316
0-89-861	202	FMHT73557-0	213	STHT80890-0	223	1-77-023	246	SFMC0782D2K-QW	278	FME380K-QS	304	SFMCST933M1-QW	316
0-84-495	202	2-14-562	213	STHT80874-0	223	1-77-132	247	SFMC07810B-XJ	278	FME440K-QS	304	SFMCST933B-XJ	316
0-84-496	202	2-14-563	213	STHT80891-0	224	1-77-121	247	SFMC07800C2K-QW	278	FMEW204K-QS	304	SFMCST933M1-QW	316
0-89-869	202	2-14-564	213	STHT80894-1	224	STHT77503-1	247	SFMC07920B-XJ	279	FMEW214K-QS	305	SFMCST933B-XJ	316
0-89-870	202	2-14-566	213	STMT81251-1	224	STHT77499-1	248	SFMC07900B-XJ	279	FMEW210S-QS	305	SFMCST933M1-QW	316
0-89-871	203	2-14-567	213	STMT81255-1	224	STHT77498-1	248	SFMC07940M1-QW	280	SFMEE500S-QS	306	SFMCST933B-XJ	316
0-89-872	203	2-14-568	213	STHT0-05934	226	STHT77592-1	248	SFMC07940B-XJ	280	FME190-QS	306	SFMCST933M1-QW	316
0-89-875	203	STHT0-14103	214	STHT0-05936	226	STHT77502-1	249	SFMC0700M2K-QW	281	FME650K-QS	307	SFMCST933B-XJ	316
0-89-874	203	2-14-556	214	STHT0-05895	226	STHT77594-1	249	SFMC0700B-XJ	281	FME365K-QS	307	SFMCST933M1-QW	316
0-89-873	203	1-84-280	214	STHT0-05771	226	STHT77504-1	249	SFMC0700M2K-QW	281	FME670K-QS	307	SFMCST933B-XJ	316
FMHT0-96230	204	STHT0-75044	214	STHT0-05776	226	STHT77640-1	250	SFMC0700B-XJ	281	SFMC0700M2K-QW	282	SFMCST933M1-QW	316
STHT0-75414	204	1-17-750	214	STHT0-05786	226	STHT77616-0	250	SFMC650M2K-QW	282	SFMC0700M2K-QW	282	SFMCST933B-XJ	316

SZERSZÁM TARTOZÉKOK

KÓD	Old.	KÓD	Old.	KÓD	Old.	KÓD	Old.	KÓD	Old.	KÓD	Old.	KÓD	Old.	KÓD	Old.
STA5000-OZ	7	STA50207-OZ	10	STA53185-OZ	15	STA54002-OZ	20	STA52016-OZ	24	STA66371-XJ	32	STA61420-XJ	39	STA15370-XJ	46
STA50005-OZ	7	STA50097-OZ	10	STA53190-OZ	15	STA54282-OZ	20	STA52021-OZ	24	STA62406-XJ	32	STA62855-XJ	40	STA13365-XJ	46
STA50010-OZ	7	STA50102-OZ	10	STA53195-OZ	15	STA54278-OZ	20	STA52026-OZ	24	STA62407-XJ	32	STA62875-XJ	40	STA15640-XJ	46
STA50015-OZ	7	STA50107-OZ	10	STA53200-OZ	15	STA54012-OZ	20	STA52031-OZ	24	STA50003-XJ	32	STA63000-XJ	40	STA15645-XJ	46
STA50020-OZ	7	STA50112-OZ	10	STA53211-OZ	15	STA54032-OZ	20	STA52036-OZ	24	STA50008-XJ	32	STA63025-XJ	40	STA10410-XJ	46
STA50025-OZ	7	STA50117-OZ	10	STA53420-XJ	15	STA54148-OZ	20	STA52041-OZ	24	STA50013-XJ	32	STA88558-XJ	41	STA10415-XJ	46
STA50030-OZ	7	STA50122-OZ	10	STA56128-XJ	15	STA54152-OZ	20	STA52046-OZ	24	STA50018-XJ	32	STA88560-XJ	41	STA10420-XJ	46
STA50035-OZ	7	STA50127-OZ	10	STA56035-OZ	15	STA54022-OZ	20	STA52051-OZ	24	STA50023-XJ	32	STA88557-XJ	41	STA20012-XJ	49
STA50040-OZ	7	STA50132-OZ	10	STA56040-OZ	15	STA54037-OZ	20	STA52246-OZ	24	STA50028-XJ	32	STA88559-XJ	41	STA20023-XJ	49
STA50045-OZ	7	STA50137-OZ	10	STA58012-OZ	16	STA54057-OZ	20	STA52251-OZ	24	STA50033-XJ	32	STA88567-XJ	41	STA21002-XJ	49
STA50050-OZ	7	STA50242-OZ	10	STA58008-OZ	16	STA54192-XJ	20	STA52266-OZ	24	STA53008-XJ	32	STA88568-XJ	41	STA21012-XJ	49
STA50055-OZ	7	STA56002-OZ	10	STA58010-OZ	16	STA54027-OZ	20	STA56001-OZ	24	STA53013-XJ	32	STA88569-XJ	41	STA21013-XJ	49
STA50060-OZ	7	STA51003-OZ	11	STA58011-OZ	16	STA54042-OZ	20	STA56006-OZ	24	STA53018-XJ	32	STA88570-XJ	41	STA21022-XJ	49
STA50065-OZ	7	STA51008-OZ	11	STA58000-OZ	16	STA54207-XJ	20	STA52085-OZ	25	STA53023-XJ	32	STA88571-XJ	41	STA21023-XJ	49
STA50070-OZ	7	STA51013-OZ	11	STA58102-OZ	16	STA54062-OZ	20	STA52090-OZ	25	STA53028-XJ	32	STA88572-XJ	41	STA21032-XJ	49
STA50075-OZ	7	STA51018-OZ	11	STA58001-OZ	16	STA54232-OZ	20	STA52000-OZ	25	STA50068-XJ	32	STA88573-XJ	41	STA21033-XJ	49
STA50085-OZ	7	STA51023-OZ	11	STA58002-OZ	16	STA54047-OZ	20	STA52005-OZ	25	STA53053-XJ	32	STA88574-XJ	41	STA23002-XJ	49
STA50095-OZ	7	STA51028-OZ	11	STA58004-OZ	16	STA54067-OZ	20	STA52010-OZ	25	STA62380-XJ	32	STA88575-XJ	41	STA23062-XJ	49
STA50105-OZ	7	STA51033-OZ	11	STA58203-OZ	16	STA54097-OZ	20	STA52015-OZ	25	STA62506-XJ	32	STA88564-XJ	41	STA23063-XJ	49
STA50110-OZ	7	STA51038-OZ	11	STA58006-OZ	16	STA54122-OZ	20	STA52020-OZ	25	STA62507-XJ	32	STA88565-XJ	41	STA25502-XJ	50
STA50115-OZ	7	STA51043-OZ	11	STA58007-OZ	16	STA54052-OZ	20	STA52030-OZ	25	STA62508-XJ	32	STA88566-XJ	41	STA25512-XJ	50
STA50120-OZ	7	STA51048-OZ	11	STA58205-OZ	16	STA54072-OZ	21	STA52035-OZ	25	STA62509-XJ	32	STA60480-XJ	42	STA25522-XJ	50
STA50155-OZ	8	STA51053-OZ	11	STA58051-OZ	16	STA54102-OZ	21	STA52040-OZ	25	STA88582-XJ	35	STA61481-XJ	42	STA25532-XJ	50
STA50160-OZ	8	STA51058-OZ	11	STA58053-OZ	16	STA54272-OZ	21	STA52045-OZ	25	STA61040-XJ	37	STA60490-XJ	42	STA25542-XJ	50
STA50165-OZ	8	STA51063-OZ	11	STA58055-OZ	16	STA54077-OZ	21	STA52050-OZ	25	STA61041-XJ	37	STA7228-XJ	42	STA22002-XJ	51
STA50170-OZ	8	STA51068-OZ	11	STA58081-OZ	16	STA54107-OZ	21	STA52055-OZ	25	STA61042-XJ	37	STA60525-XJ	42	STA22012-XJ	51
STA56010-OZ	8	STA51073-OZ	11	STA56099-OZ	16	STA54127-OZ	21	STA52060-OZ	25	STA61043-XJ	37	STA60020-XJ	42	STA22153-XJ	51
STA56015-OZ	8	STA51078-OZ	11	STA58086-XJ	16	STA54112-OZ	21	STA52065-OZ	25	STA62041-XJ	37	STA60120-XJ	42	STA25752-XJ	51
STA56030-OZ	8	STA51088-OZ	11	STA58500-OZ	17	STA54132-OZ	21	STA52070-OZ	25	STA62043-XJ	37	STA60160-XJ	42	STA25552-XJ	52
STA56025-OZ	8	STA51098-OZ	11	STA58502-OZ	17	STA54087-OZ	21	STA52075-OZ	25	STA61181-XJ	37	STA60180-XJ	42	STA25562-XJ	52
STA56105-OZ	8	STA51108-OZ	11	STA58503-OZ	17	STA54117-OZ	21	STA52205-OZ	25	STA61180-XJ	37	STA60260-XJ	42	STA25572-XJ	52
STA50750-OZ	9	STA51113-OZ	11	STA58504-OZ	17	STA54137-OZ	21	STA52275-XJ	26	STA60261-XJ	37	STA60491M-XJ	42	STA25582-XJ	52
STA50751-OZ	9	STA51118-OZ	11	STA58505-OZ	17	STA54227-OZ	21	STA88556-XJ	26	STA60240-XJ	37	STA62635-XJ	42	STA25592-XJ	52
STA50752-OZ	9	STA51123-OZ	11	STA58506-OZ	17	STA56012-OZ	21	STA52211-OZ	26	STA61020-XJ	37	STA10000-XJ	45	STA21001-XJ	52
STA50753-OZ	9	STA56118-XJ	12	STA58604-OZ	17	STA54372-XJ	21	STA52225-OZ	26	STA61021-XJ	37	STA10005-XJ	45	STA20033-XJ	53
STA50700-OZ	9	STA56003-OZ	12	STA58508-OZ	17	STA56119-OZ	21	STA52190-OZ	27	STA61023-XJ	37	STA10080-XJ	45	STA20053-XJ	53
STA50702-OZ	9	STA56123-XJ	12	STA58703-OZ	17	STA56120-OZ	21	STA52095-OZ	27	STA62021-XJ	38	STA10155-XJ	45	STA21042-XJ	53
STA50704-OZ	9	STA56008-OZ	12	STA58510-OZ	17	STA8050-XJ	21	STA52150-OZ	27	STA62023-XJ	38	STA10165-XJ	45	STA21052-XJ	53
STA50706-OZ	9	STA56025-OZ	12	STA58511-OZ	17	STA54422-XJ	21	STA52100-OZ	27	STA61161-XJ	38	STA10290-XJ	45	STA21062-XJ	53
STA50708-OZ	9	STA88553-XJ	12	STA58705-OZ	17	STA54402-OZ	21	STA52155-OZ	27	STA61160-XJ	38	STA10205-XJ	45	STA21063-XJ	53
STA50709-OZ	9	STA53080-OZ	14	STA58551-OZ	17	STA54407-OZ	21	STA52105-OZ	27	STA60110-XJ	38	STA10215-XJ	45	STA21072-XJ	53
STA50710-OZ	9	STA53085-OZ	14	STA58553-OZ	17	STA54412-OZ	21	STA52160-OZ	27	STA60115-XJ	38	STA10230-XJ	45	STA21073-XJ	53
STA50711-OZ	9	STA53090-OZ	14	STA58555-OZ	17	STA54417-OZ	21	STA52110-OZ	27	STA62140-XJ	38	STA13055-XJ	45	STA23072-XJ	53
STA50714-OZ	9	STA53095-OZ	14	STA58709-OZ	17	STA54400-XJ	21	STA52165-OZ	27	STA61083-XJ	38	STA13000-XJ	45	STA23073-XJ	53
STA50715-OZ	9	STA53100-OZ	14	STA58608-OZ	17	STA54504-OZ	22	STA52115-OZ	27	STA61120-XJ	38	STA13080-XJ	45	STA23042-XJ	53
STA50716-OZ	9	STA53105-OZ	14	STA58682-OZ	17	STA54520-OZ	22	STA52170-OZ	27	STA61060-XJ	38	STA13010-XJ	45	STA23043-XJ	53
STA50718-OZ	9	STA53110-OZ	14	STA58680-OZ	17	STA54506-OZ	22	STA52120-OZ	27	STA61061-XJ	38	STA13120-XJ	45	STA82046-OZ	53
STA50720-OZ	9	STA53115-OZ	14	STA56068-OZ	17	STA54522-OZ	22	STA52271-OZ	28	STA61062-XJ	38	STA13020-XJ	45	STA22022-XJ	54
STA50721-OZ	9	STA53120-OZ	14	STA53197-OZ	18	STA54551-OZ	22	STA52281-OZ	28	STA61063-XJ	38	STA13030-XJ	45	STA22032-XJ	54
STA50722-OZ	9	STA53155-OZ	14	STA53202-OZ	18	STA54510-OZ	22	STA52286-OZ	28	STA61064-XJ	38	STA13040-XJ	45	STA22163-XJ	54
STA50724-OZ	9	STA53125-OZ	14	STA53207-OZ	18	STA54526-OZ	22	STA52291-OZ	28	STA61065-XJ	38	STA13005-XJ	45	STA25042-XJ	54
STA50726-OZ	9	STA53130-OZ	14	STA53212-OZ	18	STA54561-OZ	22	STA61500-XJ	28	STA61066-XJ	38	STA13105-XJ	45	STA25782-XJ	54
STA50728-OZ	9	STA53135-OZ	14	STA53217-OZ	18	STA54530-OZ	22	STA61501-XJ	28	STA60200-XJ	38	STA13125-XJ	45	STA25792-XJ	54
STA50730-OZ	9	STA53140-OZ	14	STA53252-OZ	19	STA54563-OZ	22	STA61502-XJ	28	STA61380-XJ	39	STA13145-XJ	45	STA25802-XJ	54
STA50755-OZ	9	STA53000-OZ	14	STA53227-OZ	19	STA54542-OZ	22	STA52431-OZ	28	STA61381-XJ	39	STA13175-XJ	45	STA26052-XJ	55
STA56043-OZ	9	STA53010-OZ	14	STA53232-OZ	19	STA54544-OZ	22	STA56000-OZ	30	STA61382-XJ	39	STA13035-XJ	45	STA26051-XJ	55
STA56058-OZ	9	STA53015-OZ	14	STA53237-OZ	19	STA54546-OZ	22	STA56005-OZ	30	STA61383-XJ	39	STA13045-XJ	45	STA27035-XJ	56
STA50072-OZ	10	STA53020-OZ	14	STA53249-OZ	19	STA80502-XJ	22	STA56045-OZ	30	STA61384-XJ	39	STA13365-XJ	45	STA29230-XJ	56
STA50077-OZ	10	STA53030-OZ	14	STA53242-OZ	19	STA88555-XJ	22	STA66418-XJ	30	STA61400-XJ	39	STA15640-XJ	46	STA28020-XJ	56
STA50082-OZ	10	STA53060-XJ	14	STA53247-OZ	19	STA88562-XJ	22	STA88561-XJ	31	STA61401-XJ	39	STA15645-XJ	46	STA28170-XJ	56
STA50197-OZ	10	STA53165-OZ	15	STA53377-OZ	19	STA52001-OZ	24	STA88552-XJ	31	STA61402-XJ	39	STA15360-XJ	46	STA27040-XJ	56
STA50087-OZ	10	STA53170-OZ	15	STA53312-OZ	19	STA52006-OZ	24	STA88554-XJ	31	STA62400-XJ	39	STA15315-XJ	46	STA27025-XJ	56
STA50092-OZ	10	STA53175-OZ	15	STA54237-OZ	20	STA52011-OZ	24	STA88563-XJ	31	STA63025-XJ	39	STA15320-XJ	46	STA27030-XJ	56



STANLEY®

A STANLEY ÉS STANLEY FATMAX TERMÉKEK
MAGYARORSZÁGI FORGALMAZÓJA:
STANLEY BLACK & DECKER HUNGARY KFT.
1016 BUDAPEST, MÉSZÁROS U. 58/B.
Tel: +36-1 328 5501
E-mail: info.budapest@sbdinc.com
www.stanleyworks.hu

A változás jogát fenntartjuk. Az esetleges nyomdai hibákért felelősséget nem vállalunk.

További tartalmakért és friss hírekért kövess Facebook oldalunkat:



VISZONTELADÓ:

